

А 2006

6044

Сайын НАЗАРБЕКҰЛЫ



# ҚАЗАҚТЫҢ КИІЗ ҮЙІ







Сайын НАЗАРБЕКҰЛЫ

# ҚАЗАҚТЫҢ КИІЗ ҮЙІ

“Елорда”  
Астана – 2005.

ББК 63.5 (5 қаз)  
Н 17

ҚАЗАҚСТАН РЕСПУБЛИКАСЫ МӘДЕНИЕТ, АҚПАРАТ ЖӘНЕ СПОРТ  
МИНИСТРЛІГІНІҢ БАҒДАРЛАМАСЫ БОЙЫНША ШЫҒАРЫЛДЫ

**Назарбекұлы С.**

Н 17 Қазақтың киіз үйі.  
— Астана: Елорда, 2005 — 96 бет.

ISBN 9965-06-399-0

Қазақтың дәстүрлі сәулет өнерінің көрнекті шебері, ақын Сайын Назарбекұлы бұл кітабында көшпелі өмір салтқа бейімделген қазақтың киіз үйінің халық талғамындағы көптеген қасиеттерін ашып көрсетуге көбірек мән берген. Сондай-ақ, киіз үй туралы тарихи деректер, алғышарттар, бітім-құрылымы жайындағы этнографиялық пайымдаулар жан-жақты қарастырылған.

Кітап көпшілік қауымға арналған.

Н  $\frac{0505000000 — 358}{450(05) — 05}$

ББК 63.5 (5 қаз)

ISBN 9965-06-399-0

© Назарбекұлы С., 2005  
© “Елорда”, 2005

## ҚАЗАҚТЫҢ ҚАСИЕТТІ МҰРАСЫ

Жер бетінде Арктика мен Антарктидадан басқа құрлықтардың бәрінде далалық өңірлер кездеседі. Солардың ішіндегі ең көлемдісі Еуразия қос құрлығында — шығысында Хинган таулары мен батысында Карпат тауларының арасында керіліп жатыр. Бұл — ұзындығы 7500 шақырым, ені 1500-1600 шақырым болатын байтақ алап (В.Г. Мордович, “Степные экосистемы”. Новосибирск, 1982. С. 18-19). Адамзат оркениетінде өзіндік лайықты орны бар Еуразия көшпелілерінің үш мың жыл бойы, бәлкім одан да ұзақтау уақыт аясында тербеліп өскен “тал бесігі”, — міне, осы Ұлы Дала.

Жаңаша жыл санауға дейінгі I мыңжылдықта бастау алып, XX ғасырға дейін тұяқ іліктірген көшпелі өмір салттың кіндік мекені — Қазақстан аймағы. Қазақ халқы XX ғасырдың алғашқы ширегіне дейін, дәлірек айтқанда Кеңес өкіметі халық дәулетін өктемдікпен тәркілегенге (конфискация) дейін негізінен көшпелі өмір салтта болды.

Қазақ халқының ең ұзақ уақыт аясында көшпелі өмір салтта болу себебі, біріншіден, Еуразия Ұлы Даласының ең енді тұсы Қазақ даласы болып табылады. Яғни, бұл дала бойлық бойынша тербеле көшіп-қонуға, былайша айтқанда, табиғаттың қатал құрсауынан сытылып шығып, жыл құсы сияқты мәңгілік көктемді қуалап отыруға мейлінше қолайлы еді. Екіншіден, технократтық даму бел алғанға дейін Қазақтың қуаң даласында тіршілік үшін бірден-бір қолайлы өмір салт көшпелілік болды. Үшіншіден, қазақ халқының бірыңғай өзімен тектес түркі халықтарымен шекараласып, түркі әлемінің кіндік мекенінде болуы да көшпелі өмір салттың тұрақтылығына себеп болды.

Көшпелі өмір салтқа бейімделу үшін көптеген алғышарттарды игеру керек еді. Ең алдымен, уақыт пен кеңістікті игеру қажет болды. Өйткені, уақыт пен кеңістік туралы таным-түсінік қалыптастырмай тұрып көшпелі өмір салтқа ойысу, бейнелеп айтқанда, қайда барарыңды білмей тұрып жолға шыққандай қайырсыз тірлік болмақ. Екіншіден, жыл құсы сияқты қатал табиғат құрсауынан сытылып шығып, жүздеген-мыңдаған шақырым кеңістік аясында үнемі көктем мен жазға ілесіп, мейлінше ілкімдікпен көшіп-қонып жүру үшін қолайлы баспана керек еді. Бұл қажеттілік дүниеге киіз үйді әкелді.

Киіз үй көшпелі өмір салттың негізгі алғышарттарының бірі болғандықтан ұдайы жетіліп, ұдайы шындалып, ұдайы сәулеттеніп отырды. Бұл ретте, киіз үйді көшпелілердің ғасырлар бойғы өмірлік тәжірибесінің, ой өрісінің, талғам-танымының және шеберлік-шалымының жарқын айғағы деуге болады.

Тал бойына халықтың мыңдаған жылғы шығармашылық ізденісін жинақтаған киіз үй жинамалы және жылжымалы сәулет өнерінің үлгісі ретінде өзінің қайталанбас болмысымен қайран қалдырады.

Өкінішке орай, халықтың мәдени-рухани өресіне жарқын айғақ болатын киіз үй осы уақытқа дейін өз деңгейінде зерттелмей де, насихатталмай да келеді. Осы олқылықтың орнын толтыруға септігін тигізетін еңбектің бірі — оқырман назарына ұсынылып отырған “Қазақтың киіз үйі” атты кітап болуға тиіс. Кітап авторы — қазақтың дәстүрлі сәулет өнерінің көрнекті шебері, белгілі ақын Сайын Назарбекұлы.

С. Назарбекұлының “Қазақтың киіз үйі” атты еңбегі екі кітаптан тұрады. Бірінші кітабында киіз үй туралы тарихи деректер, оны дүниеге келтірген алғышарттар, киіз үйдің бітім-құрылымы мен этнографиялық пайымдаулар жан-жақты қарастырылған. Ал, екінші кітапта киіз үйдің сүйегін, киізін, бау-шуын және шиін дайындаудың әдіс-тәсілдері, халық тәжірибесінің сырт көзге аңғарыла бермейтін небір ғажайып сырлары сөз болады. Жалпы еңбектің эмпириалық-этнографиялық сипаты басым екенін және сонысымен бағалы екенін атап өткен жөн. Автор, бұл ретте, киіз үй туралы жазылған мұнан бұрынғы еңбектерде назарға ілікпеген, киіз үйдің халық талғамындағы көптеген қасиеттерін ашып көрсетуге көбірек мән берген. Мәселен, киіз үйдің сүйек бітіміне қатысты қалыптасқан геометриялық үлгінің, яғни, канондық үйлесімнің болатынын нақтылы мысал-формуламен дәлелдеу автордың терең ізденісінің жемісі екенін атап өткен абзал. Сондай-ақ, киіз үйге қатысты этнографиялық пайымдаулардың молдығы, киіз үйдің әрбір мүше-бөлшегіне қатысты көрнекі суреттердің молынан берілуі кітаптың мазмұнын байытып, ажарын аша түскен.

Сөз жоқ, Сайын Назарбекұлының тынымсыз ізденісі мен халық мұрасына деген қадір білер іңкәрліктен туындаған бұл кітабы оқырман жүрегіне де жол табатынына сенім мол.

**Ақселеу Сейдімбек,  
профессор.**



*Қазақтың киіз үйі” атты осы еңбегімді сан ғасырлар бойы халқымыздың қасиетті қара шаңырағын көтерген барлық аталар мен аналарға, әкем Сәрсенұлы Назарбек пен анам Қойшығұлқызы Жаңылдыққа арнадым.*

*Сайын Назарбекұлы*

## ТАРИХИ ДЕРЕКТЕР

Ұлы Жаратылысты зерделеу, зерттеу барысында ақыл иелері мен ғалымдардың көз жеткізген ақиқаттарының бірі, ол — жер бетіндегі тіршілік тірегінің “тұқым қуалаушылық” атты табиғат құпиясы екендігі... Адам баласы мен олар құрған қоғамдар табиғат ережесіне бағына өркендеген жағдайда олардың ісінің сапасы мен рухани сана-сы ең жоғары нәтижелерге жеткен.

Барлық халық тұқым қуалаушылық заңына сәйкес өсіп-онуге тырысады, өз ана тілі мен өнері, өз болмысы мен әдет-ғұрпына сәйкес ұлт атанады. Дегенмен, тарихта римдіктер мен советтіктер деген секілді адамдар қоғамы болған. Американдықтар, россиялықтар дейтін ортақ аттары бар көп ұлтты елдердің өмір сүріп жатырған мысалдары да бар. Бірақ сол қоғамға кіретін, жаратылыс пен табиғат заңдылығын сыйлайтын, сол күдіретке басын иетіндер әлгідей жалпы атты жамыла жүріп өз атағын, өз болмысын сақтап қалуға тырысады. Әр ұлт — табиғатқа берген ерекше Тәңір сыйы, ерекше жаратылыс.

Қазақ халқы да солай. Өрнектемей сөз сойлемейтін, оюламай зат ұстамайтын, қонақсыз қонаңсып қалатын, той жасап бар жиғанын шашқысы келіп отыратын, сол тойында ат шаптырып, палуан күрестіретін, акындарды айтыстырып жыр-терме көрмесін ұйымдастыратын әдеттері қазақты басқа ұлттардан ерекшелеп көрсетеді. Қазақ халқының этнографиясын зерттеген басқа ұлт өкілдері, көрнекті ғалымдар осы айтылғандарды айрықша атап көрсетумен келеді. Сондай ерекшеліктерінен туындап қалыптасқан қасиеттері қазақ халқының өзіндік әдет-ғұрыптары мен өнерін өмірге әкелді. Осы кезде, Қазақ-

станда әр түрлі ұлт өкілдері тұрады, сондықтан қазақстандықтар дейтін ортақ мәдениетті, ортақ тілді жаңа адамдар одағын қалыптастырамыз дейтіндер табылып жатса, олар римдіктер мен коммунистер қатесін қайталаған болар еді.

“Қазақ халқы — кең-байтақ республика жеріндегі ертеден қалыптасқан көне мәдениеттің тікелей мұрагері және сол дәстүрді дамытушы, жаңғыртып байытушы” — деп жазады Х. Арғынбаев “Қазақ халқының қолөнері” атты еңбегінде. Сол тұжырымға: “Қазақ халқы кең-байтақ жеріндегі көне мәдениетті қалыптастырушы, қазіргі қалпында сақтаушы және тікелей мұрагері” — деген сөздерді қосса, көшпелілер мәдениеті мен қазақ халқының ара қатынасы айқындала түсер еді.

Осы арада, өттеген-ай, үш жүз жылға жуық өзгенің боданы болмағанда, жептіс жылдай ұлт пен ұлттық дәстүрдің қас жаулары билік басында болған ел құрамында өмір сүрмегенде сан мыңдаған жылдар “сары алтындай қорытып, сары майдай сақтаған” ата мұрасын сол қалпында келешек ұрпаққа жеткізер едік-ау деген өкініш өзекті өртейтіні, еңсені езетіні рас. Дейтұрғанмен, шүкіршілігі мен қанағаты мол қазақ халқының иманы мен арындай азаматтары қай заманда да өнері мен ата-баба мұрасы атты қазанның қаңырап қалмауына жұмыла еңбек етумен келіпті.

Басы бостандықтағы, еркі өзіндегі тәуелсіз Қазақстан Республикасының, жер иесі де, ел иесі де өздері болып тұрған қазақ халқының осы кезеңі — жоғалтқанын жоқтайтын, барын берекелендіретін дәл кезі.

Қазақ халқының ұлттық ерекшелігін айшықтай түсер нәрсесінің ең бастысы — киіз үйі. Қолөнері мен дарыны, дүниетанымы мен сұлулық туралы талғамы, киіз үй бойынан айрықша айқын танылады.

Белгілі жазушы-ғалым Ақселеу Сейдімбек: “Көшпелі өмір ... даладағы өндіріс тәсілінің шындалуы, өнім қорының молығуы сол дала төсіндегі ел-жұртқа төңірегінен алапат-айбарын асыртып қана қойған жоқ, сонымен бірге күн көрістің ұлы ырғағымен үндес салт-дәстүрді, моральдық-этикалық қарым-қатынасты, өнердің алуан түрін орнықтырды. Осылардың ішінде көшпелілердің сан ғасырлық тәжірибесі, өмірлік қажеттілігі, ой өрісі, талғам-танымы бір ғана киіз үйдің бойына шоғырланғандай. Көшпелілердің сұлулық туралы талғам-түсінігі, дүниені сұлулық заңдылықтарымен игеру мүмкіндігі негізінен осы киіз үй арқылы көрініс тапты” — дейді (43, 331-бет).

“Қай халықтың болса да рухани әлемі, ең алдымен оның дәстүрлі өнерінен көрінетіні мәлім” — деп, математикалық формула секілді

дәл, дәлел қажет етпейтін аксиома секілді тұжырымды етіп түйіндепті, Өзбекәлі Жәнібеков (47, 10-бет).

Қазақ халқының дәстүрлі колонерінде сан ғасырдың тәжірибесі шоғырланып қана қоймаған, сонымен бірге ұдайы шындалып отырған. Мұның бірден-бір тарихи сыр-себебі — бергін келгенше қазақтардың кошпелі өмір салтын тұтынуында еді. Ал, киіз үй болса Еуразияның ұлы даласындағы эпикалық кошпелі өмір салттың салтанат құруына бірден-бір мүмкіндік берген феномен болған.

Гоби, Алтай, Сібір Баяр тастарындағы, Қырымдағы табылған тасқа қашалған суреттерден қазақ киіз үйінің ғұмыры тым ежелден басталатыны байқалады. Археологиялық қазба деректерінен киіз үйдің қола дәуірінде болғаны анықталып отыр. Сондай деректерге сүйенген көптеген зерттеушілер әзірге киіз үй жасы бес мың жылдан әрі асып жығылады дейді.

“...Бағдаттан 920 жылы аттанған Ахмет ибн Фадлен бастаған елшілік Арал теңізі, Шалқар көлі, Өленті, Аңқаты өзендерінің маңынан өткенде сол жердегі кошпелілер доңгелек киіз үйде тұратынын айтып, киіз үйдің сол сияқты күрке, шатыр т.б. үйлерден артықшылықтарын корсетіп жазғандарына қарағанда, X ғасырдағы киіз үйлердің XX ғасыр басындағы қазақ киіз үйлерінен бірде-бір айырмашылығы жоқ екені байқалады. Сонда, сол мың жылдықта ешбір күрделі өзгеріске ілікпей, сол керемет күйінде сақталған болса, онда сол қолайлы, жетістік дәрежеге жету үшін қанша уақыт керек болды?...” (38, 6-бет. Қазақ менталитеті: кеше, бүгін, ертең) деген Досмұхамед Кішібеков ойында ақиқатқа жуық шындық жатқандығы, қазақ халқының әлі оқыла қоймаған тарих беттерінің көп екені байқалады.

“...Сол олкені (қазіргі қазақ жерін) мекен ететін елдің үстіне үйі тігілген арбасын Ибн Батутта былай суреттеген: “Доңгелекті құрылғыны олар “арба” деп атайды. Көп доңгелекті арбаның үстіне тұрғызылғаны — бір-біріне қайыспен байластырылған ағаштардан құрастырылған күмбез сияқты қаңқа” (Майлар Д., Пюрев Д. От кочевой до мобильной архитектуры. М., 1980. 21-стр.).

“...Олар тұратын үйлер ағаш кеспектерінен құрастырылып, бұтактармен шабақталған, төбесінде жоғары қарай мойнын созып, ықшамдана түсетін оттықтікі сияқты доңгелек түтігі бар арба үстіне орналастырылады да, үнемі әппақ болып жарқырап тұруы үшін жүнге әк, ақ топырақ, сүйек ұнтағын қосып басқан ақ киізбен қапталады екен. Үйлер мейлінше кең, ені 30 фут (1 фут — 0,3048 м.), доңгелектерінің арасы 20 фут болған. Осындай үйлі арбаға 22 оғіз жегілген”. (Гильом де Рубрук. Путешествие в восточные страны. М., 1957,9-стр.).

Өзбекәлі Жәнібековтың “Жолайрықта” кітабынан алынған бұл деректер біздің қазіргі жерге тігіп жүрген үйлеріміздің бір кездерде бір күнде пәлен шақырымға қоныс аударып, бізді шынымен “көшпелі” атандыруға септігін тигізгенін байқаймыз.

Жалпы “Киіз үй” атымен белгілі қазақтың ежелгі баспанасын Шығыс Қазақстан аймағының қазақтары “кереге” деп те атай береді. Киіз үйді “кереге” деген атпен атау ескі орхон-енисей жазбаларында да кездеседі.

Қай елде де, қай заманда да ұлтымның ұлы боламын деген әрбір саналы азамат өз елінің фольклорі мен этнографиясына соқпай кете алмаған. Солардың арқасында бір замандарда тас пен сазға таңба басып тарих қалдырған, келесі кезеңде, қорғасындай қорытылған ой қортындысы мақал-мәтелдерін, табиғи дарынына куәлік секілді суырып салма айтысы мен ойша дастан жазып жадына сақтай алған қазақ халқының ұлы тұлғалары бұл заман ұрпақтарын мақтаншы сезіміне бөлеуде.

Қазақ этнографтары туралы сөз қозғасақ олардың алғашқы тобына әлімсақтан бері көркем сөзбен қазақ әдет-ғұрпын, тұрмыс-тіршілігін жырға қосқан аттары белгілі, белгісіз барлық ақын-жырауларды атап өтуге болады.

Өзбекәлі Жәнібековтың құрастыруымен шыққан “Қазақстанның алғашқы этнографтары” атты кітапта ел этнографиясына сіңірген көптеген зиялы адамдар аты мен олардың еңбектері туралы деректер келтіріледі.

М. Малышев пен В. Познанскийдің “Шыңғыс Уалиханов қазақ мұрасын жинақтаушы этнограф ретінде” атты мақаласында, Омбының әскери губернаторына Шоқанның әкесі аға сұлтан Шыңғыс Уалихановтың жазған хатынан: “...ноябрь айының соңына таман этнографиялық көрмеге қойылатын барлық заттарды жеткізіп беруге тырысамын” — деген үзінді беріпті.

Аға-сұлтан сол уәдесін орындап, 1866 жылы 12 декабрь күні Кокшетаудан Омбы қаласына шаналы керуен жібереді де, Омбыдан Шыңғыстың сенімді адамдары Тұнғат Сәукебаевпен Майқы Сарымсақов Петербургке жеткізеді. Мақала авторлары Шыңғыстың өз қолымен жазған көрмеге жіберілген заттар тізімін келтіреді. Бұл мақалада көңіл аударатын бір нәрсе, ол, бөлмелі киіз үй деген сөздердің орнына жеті қанатты үй деп оқыған дұрыс болар деп ойлаймыз (С.Н.).

Осы кітаптың 17 бетінде Шоқан туралы көптеген еңбектер жазған И. Стрелковтың Шоқанның этнографиялық көзқарасының қалыптасуы әкесі Шыңғыстың жетекшілігімен болған еді деп көрсетеді. Шындығында Шоқанның достары мен замандастары да Шыңғыс-

тың қазақ этнографиясына көп көңіл бөлгендігі туралы деректер қалдырған.

Академик С. Зимановтың “Жәңгір хан” атты мақаласынан Бөкей Ордасында 1845 жылға дейін хандық құрған Жәңгірдің патшалық Россияның мәдени салада еңбек еткен білімдар адамдарымен, университет профессорларымен хат жазысып, қарым-қатынаста болғандығынан туралы мағлұматтар келтіріп, оның осы салада ұзақ жылдар бойы еңбек еткендігін дәлелдейді.

Профессор И.П. Ивлев “Нарынқұмның ұмыт қалған этнографы және оның еліне барған сапардан естелік” (40) атты мақаласында: “...Салық Бабажановтың этнографиялық байқауларының ғылымға өте бағалы деректер беретінін атап көрсетіп және оның еңбектерінің Орыс географиялық қоғамының кеңесінде талқыланып, жоғары баға алғандығы келтіреді.

С. Бабажановтың қазақ этнографиясы туралы мақалалары кезінде көптеген баспаларда жарық көрген. Сол мақалалар Орыс географиялық қоғам кеңестерінде талқыланып, жақсы лебіздер айтылған.

1861 жылдың 20 февраль күні Орыс географиялық қоғам С. Бабажановты қоғамға мүшелікке қабылдағандығы туралы шешім шығарады. Ерекше талантты, білімдар Бабажанов өліміне кайғырып, атакты күйші Дәулеткерей біздің заманымызға жеткен “Салық өлген” атты жоқтау күйін шығарады.

Қазақ этнографтарының ішінде Шормановтардың орны бір төбе. С. Отенияздың “Әкелі балалы Шормановтар” (40, 73-бет) деген мақаласында Мұса Шорманұлы (1819-1884) өмірінің негізгі мақсаттарының бірі қазақ этнографиясы болғандығын атап өтеді. Оның өмір бойы өз ұлтының ауыз әдебиеті мен колонерін жинақтаумен откенін сүйсіне жазады.

Оның жинаған деректері мен бұйымдары 1861, 1867, 1876 жылдары Москвада, Парижде, Санкт-Петербургде откен көрмелерде өте жоғары баға алады.

Оның сол еңбектері әлі күнге Санкт-Петербург, Москва, Гамбург, Омск мұражайларында сақтаулы. Әке ісін баласы жалғастырады. Сәдуақас Шормановтың “Аушы” атты ғылыми еңбегі 1907 жылы Қазан қаласында жеке кітап болып басылып шығады. Сәдуақас Мұсаұлының (1850-1928) еңбектері қазақ этнографтары үшін әлі күнге өз құнын жоғалтқан жоқ.

Филология ғылымдарының докторы А. Егеубай “Әбубәкір Диваев” атты мақаласында: “Этнограф Диваев — ғалым. Ол өз еңбектерімен қазақ халқының рухани мәртебесін жоғары көтере алды, ұлттық мәдениетін байыта түсті, ортаазиялық өркениеттің сан қырын өлемге паш етті” — деген баға береді (40, 82-бет).

Қазақ этнографиясы туралы ойланар ой, айтылар сөз қазақтың киіз үйіне соқпай өте алмайды. Қазіргі қазақ тілі — сөздік құрамы мен тұрақты тіркестері жағынан және олардың мағыналық (семантикалық) өрісінің кеңдігі мен стильдік түрленуі жағынан кедей тіл емес. Солай бола тұрса да, жарық көрген сөздіктер мен анықтамалар деректерінің нәтижесіне сүйенген зерттеуші қазақ тілінің сөздік құрамын орыс, ағылшын тілдерінің сөздік құрамымен қатарластыра алмайды. Қатарластыра алмайтын себебі — орыс тілінің сөздік құрамында 120 мың сөз болса, ағылшын тілінде 415 мың сөз бар. Ал он томдық “Қазақ тілінің түсіндірме сөздігінде” не бары 67 мыңдай ғана атау сөз қамтылған (39, 3-бет).

Қазақтың киіз үйіне арналған бұл еңбекке, әдейі, қазақ тілі туралы айтылған, қазақ тілін орыс, ағылшын тілдерімен салыстырар жоғарыда келтірілген деректер келтіріліп отыр. Оған себеп кез келген қазақ ұлты туралы, ұлт қамы туралы істелетін шаруа тек қана қазақ тілінде сөйлеуі қажет. Әйтпесе, ол алдына қойған мақсатын орындай алмақ емес. Қазақтың киіз үйі туралы әңгіме ете отырып, ойлаған ойын, оған арнаған өнерін сөз етпей кету мүмкін емес. Жоғарыда айтылып кеткен орыс, ағылшын, қазақ тілдерінің салыстырмалы сандарының мөлшеріне ой жүгірткен кез келген зерттеушінің бірден байқайтыны, ол — қазақ сөздерінің, тұрақты тіркестерінің жарлылығынан емес, оның әлі толық жинақталмағаны. Сондықтан да қазақтың сөздік қоры салыстырылған тілдер алдында сыны кетіп, аяушылық туғызар халге жетіп тұр. Осыған байланысты, кез келген этнографиялық, ұлттық салт-ғұрыптар туралы және сол секілді еңбектер тек қана ұлттық тілде сөйлесе ғана өз міндетін толық атқара алмақ. Бұл еңбек қазақ халқының киіз үйі туралы бола тұра, киіз үй туралы сөздер мен тұрақты тіркестер туралы да қолынан келгенінше еңбек етпек.

Қазақтың киіз үйі қазақ халқының өзімен бірге өмірге келіп, өмір бойы бірге жасасып келеді. Демек қазақтардың киіз үйге арналған әрбір сөзінде, тұрақты сөз тіркесінде, мақалы мен мәтелінде, алғысы мен қарғысында өзінің болмысы, дүниетанымы, суреткерлігі мен шешендігі жатыр деген сөз. Мысалға бір ауыз “күпекше” деген, көзіргі үй тігіп отырған шаңырақ иелерінің біразы ұмыт қалдырған сөзді алып қаралық. Бұл сөз сәндік үшін, уыққа салбыратып байланатын, баудың арнайы дайындалатын бір көркем қоңырау секілді нәрсесі. Аталған атының бір нәрсеге ұқсастығы үшін қазақ халқын атам-заманнан (атам заманынан бері қарай) бері айтылып келе жатқан төл сөзінен айыру керек пе екен?..

Ұстаған нәрсесіне, қоныстанған жеріне ғажайып дәл, дөп басып ат қою — қазақ халқының ғажап өнерлерінің бірі. Бірақ көпшілік

зерттеуші ғалымдар кезінде осы мәселеге толық көңіл аудармай, тіпті орыс тілділерге түсініктірек болу үшін (өз атын көбірек, тезірек басқаларға таныту үшін) еңбегін орыс тілінде жазып, осы айтылып отырған мәселені кенже қалдырды. Орыс тілінде жазылған еңбектер этнографиялық түсінікпен қарағанда кейде азды-көпті залалын да тигізіп жатты. Сондықтан да қазақ тілінің байлығы жөніндегі теріс түсініктер пайда бола бастады. Қазақ халқы дұрыс сөйлей білуді ең басты өнер деп есептеген халық. Олар “өнер алды — қызыл тіл” деген мақалын шығара тұрып, ата тілінің қазіргі заман қажетін орындай алмайды-мыс деген жалған жала жабыла бастады. Оны көбінесе орыс тілді қазақ ұлт өкілдері пайдаланды.

Қазақ киіз үйі қазақ ұлтын құраған тайпалармен өмір бойы бірге жасасып келді дедік. Сондықтан да біз киіз үй туралы сөздер мен сөз тіркестерін іздестіріп, ерінбей-жалықпай жинастырып ала алсақ ежелгі қазақ тілінің дәмін тата алатын боламыз...

“Тарих — жазу жүйесіне түскен деректер” — деп анықтама беріпті, қазақ халқының ұлы перзенттерінің бірі Сәбит Мұқанов.

Қазақ халқының өзі секілді, халықтың ұлттық, тұрмыстық, мәдени заттары да әлі күнге толық қағаз бетіне түсе алмай, өз тарихын баяндай алмай, сол себепті жан-жақты сыйпатталып тарихтан өз орындарын ала алмай жатыр.

Бұл ойдың бір мысалы — қазақ халқының киіз үйі!..

Киіз үйдің бар екені атам-заманнан белгілі болса да, ол әлі толық зерттеле де қоймаған, ол туралы әлі күнге мардымды ештеңе жазылмаған, қазақ этнографиясының ақтандақтарының бірі десе боларлық шаруа. Әсіресе киіз үй сүйегінің жасалу ережелері, заңдылықтары туралы әңгіме етілмейді. Біз бұл еңбекте қолымыздан келгенінше киіз үй сүйегін жасаудағы әлі күнге анықтала қоймаған заңдылықтарды, сол заңдылықтарды туғызар тұрақты сандарды іздегіміз келеді. Киіз үй — қазақ халқының болмысы!.. Осындай алдын ала жасалынған көзқарас арқылы осы шаруаға кіріссек, дұрыс нәтижеге қол жеткізерміз деген дәме бар.

Қазақтың ұлттық сәулет ескерткіштеріне көптеген зерттеу жұмыстарын жүргізген сәулетші Т.К. Басенов салынған күмбездерді “қазақ халқы өнерінің кішігірім мұражайы” деп баға берген екен. Ал киіз үй, әсіресе, өнерлі кісінің жасақтаған киіз үйі, қазақ халқының қолөнерінің толыққанды мұражайы. Өмірді көркем өнер арқылы сезіну, күнделікті тіршілік қажеттілігін ұлттық қолөнер бұйымдары арқылы қалыптастыру, кісіні ұлтжанды етіп қалыптастырмақ, ұлтының ұлы етпек.

Өзбекәлі Жәнібеков “Олар алғашқылар еді” (40, 5-бет) атты мақалалар жинағына жазған алғы сөзінде С. Руденконың “қазақ киіз

үйі өзінің геометриялық бітімі мен сәулеттік тұлғасы жағынан көшпелі елдердің бірде-бірі баспана жасау өнерінде одан ештеңе оздыра алмаған” деген бағасын келтіреді.

С.Е. Тольбеков “XVII-XX ғасырлардағы көшпелі қазақтар қоғамы” атты кітабында (46) XIX ғасырдың аяқ кезінде қазақ жерінде болған А.И. Добромисловтың: “Қазақ киіз үйі қазақ байлығының негізін құрайды. Бай қазақтар бірнеше үй тігеді” — деп жазғаны туралы оңғиме еткен.

Қазақ халқының тарихы мен этнографиясын көп зерттеген ғалым Өзбекәлі Жәнібеков қазақ халқының болмысы мен мәдениетінің қалыптасу сатыларына қазақтың киіз үйінің тигізген әсері аз болмаса керек деген ой түйеді. Демек, біздердің, қазіргі өтпелі кезеңде тұрған қазақтардың сынаржақ пікірмен киіз үйден мүлдем бас тартуға, оны тек қана мұражай мүлкіне айналдыруға жол беруге қақымыз жоқ. Ата-баба алдындағы борыш, олардың сан ғасырлар бойы киіз үйге еткен еңбегіне деген құрмет біздерді киіз үйдің осы кезеңдегі қазақ халқының тіршілігіне, қала тұрмысына, көше сәніне, ауыл шаруашылығы мен ауыл өміріне, жол бойы бекеттері мен дәмханаларға пайдалану мүмкіндіктерін анықтауға итермелейді.

Москвада, Европада сәулеткерлік білім алып, қазіргі билік басында отырған сәулетшілер басшылыққа алар мемлекеттік құжат керек. Авторы кім болса да (шет елдік болса да) салынатын кезкелген ғимараттың ұлттық ойы, пішіні, бедері болуға тиісті. Оны сәулетшілерге заң ғана міндеттей алады.

1913 жылдың өзінде Ахмет Байтұрсынов: “...тек қана өз тілінде сөйлейтін, ұлттық әдебиеті бар халық қана өз алдына ұлт боламын деуге қақылы” — деген екен. Біз Аханның сол дана ойына өз алдына ұлт болып қалу, басқа ұлттар қойыртпағына түсіп кетпеу тек қана өз ұлтының қолөнерін, ұлттық әдет-ғұрпын сақтау арқылы іске асатынын ескерте кетер едік.

Қазақ халқының жанашыр ұлдары бұл мәселеге ертеден көңіл аударумен келеді. 1892 жылы жаз айларында Сібір қырғыздарының (қазақтарының) орталығы Омбы шаһарында көрме ұйымдастырылады. Бұл көрмеге барлық ояздардан қазақтың киіз үйлері тігіледі. Сол үйлердің алғашқылары болып Ақмола оязынан Сағынайдың Нұрмағамбетінің және Атбасар оязынан Жанайдардың Мейрамының үйлері тігіліпті. Көрмені ұйымдастырушылар қазақтың киіз үйін ғана көрсетіп қоймай, жалпы көшпелі халықтың, қазақ халқының тұрмыс-тіршілігінен толық мәлімет беретін, ұлттық ерекшеліктерін бейнелей алатын, қазақ халқының қолөнері мен зергерлік шеберлігін басқа ұлт өкілдеріне танысуға жағдай жасайды (51).



Шыңғыс Уалиханов баласы Шоқанға арнайы қайың ағаштан 10 қанат киіз үй жасатқан. 1865 жылы Шоқан ауылында қонақ болған генерал А.К. Гейнс боялмаған қайыңнан жасалған мұндай сәнді үйді бұрын-соңды еш жерде көрмегенін таңдана жазған.

Ә.Х. Марғұлан еңбектерінде адай руынан шыққан Қаражігіт Талпақұлы деген қазақтың киіз үйінің кереге бастары мен уық алақандарының күмістеліп, сүйектеліп безендірілгені туралы деректер бар.

XIX ғасырдың бірінші жартысында Бөкей ордасының ханы Жәңгір Николай I ғажайып сәнді киіз үйді сыйға тартқаны туралы П. Столянский естелік қалдырған.

Ә.Х. Марғұлан Зайсан қазақтарының Николай I баласы Николайға сыйға тартқан үй нағыз өнер туындысы болған екен деп баға береді.

1861 жылы Алмас деген қазақтың киіз үйі Париждегі халықаралық көрмеге тігіледі.

Мейрам Жанайдаров деген кісінің үйі 1876 жылы Петербургте өткен ориенталистердің үшінші конгресіне тігілген.

Қазақтардың алғашқы құрылтайында тігілген киіз үйлер ішінде бірінші жұлде алған Маңғыстаулық Төкенов Атабайдың киіз үйі, ол кейін Алматыдағы ұлттық мұражайға қойылды.

Қазақтардың алғашқы құрылтайына тігілген киіз үйлер ішінде жұлде алған Маңғыстаулық Бақыт Бозжігітовтың үйі Елбасы Нұрсұлтан Әбішұлына сыйлыққа тартылды.

Маңғыстаулық Назаров Тәжік деген азаматтың киіз үйі Астанадағы Президент мәдени орталығына экспонат ретінде тігілді.

Әрине, атақты, тарихта аты қалған киіз үйлер саны біз санап шыққан аз ғана тізіммен шектелмейтіні белгілі. Кейін осы кітапты толықтырып, қайта жазып шығатын авторлар бұл тараудың беттерін көбейте түседі деп сенеміз.

Кеңес өкіметі кезеңінде қой санын 50 млн. басқа жеткіземіз деп ұран тастап, ол ұранның киіз үйсіз орындалмайтынына көзі жеткен басшылар алғаш рет Үштөбе қаласында қазақтың киіз үйін жасайтын Киіз үй фабрикасын салды. Бірақ ол фабрика малшы қауым сұранысын қамтамасыз ете алмады. Абзал Бөкеновтің “Көнеден жеткен киіз үй” (Соц. Қазақстан, 22 наурыз 1991 ж.) мақаласындағы: “Үштөбе киіз үйіне деген олқы көңіл...” — деп, ол фабрикадан шыққан киіз үй сүйегінің, киіздерінің қазақ киіз үйі деген түсініктен аулақ жатқанына назырқайды.

Қазақ халқы киіз үйін тек қана баспана деп санамаған. Киіз үйінің сәні мен қасиетіне сенген. Бір-екі мысал келтіре кетелік. Р. Отарбаевтың “Екі киіз үйдің тарихы” (Қазақ әдебиеті, 24 июнь, 1988 ж.) атты мақаласында жаңа таққа отырған орыс императоры

Николай I (1828 жылы) киіз үй сыйлау арқылы Жәңгір Бөкеев оның ықыласын өзіне аударуға тырысса, Өтешқали Атаниязов пен Мақаш Бекмұхамбетов секілді ұлт жанды азаматтар саф алтыннан жасалған киіз үй макетін патшаға тарту етіп, орыстардың қазақтарды жаппай шоқындыру саясатынан айнытқысы келгенгендігі туралы деректер келтіреді.

Көшпелілер үшін, әсіресе қазақ елі үшін осыдан аз ғана жылдар бұрынырақ киіз үй маңызын дәлелдеп жатудың қажеті жоқ еді. Ал енді бұл заманда киіз үйде тұмақ түгіл киіз үйді көрмеген ұрпақтар өмірге келді, келіп жатыр және келе де бермек.

Әлемдік техникалық революция тегеуріні мен оның жетістіктері қазіргі заманға тиімділік көзқарасымен қарағанда даму процесінің бұл кезеңінде қазақ елінде киіз үйді пайдаланудың тиімсіздік көрсеткіштерін алға тартады. Сол көрсеткіштерді мойындау — қазақ халқының сан мындаған жылдарғы рухани сұраныстарымен санаспау, ал ол болса, қазақтың киіз үйін жер бетінен жоқ етіп жіберуіне жеткізгелі отыр. Оның алғашқы сатысы ретінде киіз үй сүйегін дайындайтын шеберлер мен шеберханалардың жойылып кету процесі басталды, басталған жоқ, аяқталуға таяу қалды. Ендігі жерде киіз үй туралы қазақ бабаларымыздың пайдаланған сөздері де бірте-бірте ауызға түспек түгіл жадымыздан жай таппайтын реті бар. Біздің ұрпақ бара-бара “қазақ киіз үйде тұрыпты” дегенге арланар кезеңге бет түзеп келе жатырған секілді.

Біз дәлел келтірген 2000 жылда да, оның арғы жағындағы сан мындаған жылдар бойы да ата-бабамыздың негізгі баспанасы болған киіз үй “мен қазақпын” дейтін әрбір қазақ үшін қасиетті дүние екенін дәлелдеп жатудың қажеттілігі жоқ деп ойлаймыз.

Қазақтар өздерінің жаратылыспен қатар өмір сүруден жинаған тәжірибелерінің негізінде киіз үйін, барлық жағынан да, (архитектуралық, экономикалық, ұлттық) әлемде теңдесі жоқ туынды ете алып еді. Бірақ, біздердің, XXI ғасырда тіршілік ететін қазақ ұрпақтарының алдынан жаңа сұрақтар пайда болып, жаңа міндеттер туындайтын реттері бар секілді. Қазаққа киіз үй керек пе — деген сұраққа тіреліп қалғандаймыз.

Барлық халық та, тіпті жабайылар да дүниежүзілік мәдениетке, жаратылыстану ғылымына өз үлестерін қосады. Қазақ халқының сол дүниежүзілік қорға қосқандарының ішіндегі ең қомақты еңбектерінің бірі өзінің киіз үйі еді. Олай болса киіз үйді сақтап қалу, ол тек қана қазақтарға етілетін еңбек емес, ол дүниежүзілік мәселе. Ол тек қана қазақтар еңбегінің жемісі емес. Ол дүниежүзілік эволюция қортындысы.

Сондықтан біздер, қазақтар, киіз үйдің қажетсіздігін мойындамас бұрын өзімізге бірнеше сұрақтар қойып және сол сұрақтарға жауап іздестіріп қарауға міндеттіміз.

Біздің алдымыздағы негізгі сұрақ — ата-бабаларымызға Ұлы жаратылыс сыйға тартқан, ата-аналарымызға пана болған, үлесімізге тиген жеке дара еншімізді, осы тамаша көркімен болашақ ұрпағымызға мұра ете аламыз ба?.. Тырыстық делік. Олай болса бұл сұрақтарға жауап іздегендердің, киіз үйді келешек ұрпақтарға мұра ретінде жеткізбек болғандардың, мойнына артылар бірнеше міндеттер туындайды.

Біріншіден, кезінде дүниежүзі саяхатшыларының тандайын қақтырып, бабаларымыздың басын игізген қасиетті киіз үйдің қазақ халқы үшін қаншалықты маңызы бар екенін ұрпағымыздың болмысына сіңіру.

Бұл мәселе қалай іске асады десек, ол тек қана насихат қуатын күшейту арқылы іске аспақ; екіншіден, біздерді, қазақтарды, не қилы замандардан аман-есен осы ғасырға, осы заманға жеткізген, баспанамыз бола алған киіз үйіміз туралы жазба деректерді толықтырып, мұражайларды киіз үй үлгілерімен қамтамасыз ету. Бұл міндет зерттеу жұмыстарын ұйымдастыру арқылы, қолда бар нәрселерді жинақтау арқылы іске аспақ; үшіншіден, қазіргі заман сұраныстарын зерттей отырып, қазақ киіз үйін киіз үй түрінде пайдалану жолын іздеу, нарық заңдылығына бейім шешімдер табу, соның арқасында қазақ киіз үйін және конструкциясы сол пошымда жасалған киіз үй секілді жайлардың қолданылу аясын кеңейту. Бұл міндет киіз үй жасайтын цехтарға көмек көрсету, жобалау институттарында киіз үй архитектурасын қаланы безендіру барысында, ғимараттарды, шағын архитектуралық формаларды жасақтауда пайдалану арқылы іске аспақ.

Көшпелі болғаныңа ұялатын заман өтті. Ендігі ұрпақтарды ата-бабаларының көшпелі болғанына мақтаныш тұтарлық шындыққа жеткізу қажет.

Біздің пайымдауымыз бойынша, адам баласының ақылы жеткен барлық табиғат құпияларының, ашқан барлық жаңалықтарының ба-сында көшпелілердің жаратылыс туралы тәжірибесі мен танымы жатыр. Біздің бұл болжалымызға бір кездерде оқымыстылар мен ғалымдардың да көздері жетер деп ойлаймыз. Солардың ішінде киіз үй орны ерекше. Оны заманы өткен нәрсе ретінде тіршілік атты үйіріміңіз айналымынан шығарып тастау үлкен білместік болар еді. Киіз үйінен айырылған қазақ қазақтық болмысынан да аулақтай бастары сөзсіз. Ол жалпы адам баласына да пайда бермесі анық. Сондықтан да қазіргі заман талабы мен батыстанған ұрпақ санасын ескере отырып, киіз

үйдің қазіргі заманға сәйкестігін табу, қала тұрмысында пайдалану секілді ізгілікті істердің аясын кеңейту тек қана іскерлердің емес, қала сәулетшілері мен мемлекет басшыларының да алдындағы маңызды шаруа....

Киіз үй туралы жазылған беттер мен етілген еңбектердің, қазақтар үшін, бір кездегі шумерлер (олар да кошпенді тайпалар ұрпағы) жазған “саз кітаптар” секілді, енді 5000 жылдан кейін де бағасын жоймасы анық...

Қазақ халқы — өзінің күделікті тұрмысы мен тіршілігінде, онері мен кәсібінде отырықшы елдер түгіл өздеріндей көшпелі бауырларына да ұқсамайтын, тек қана өздеріне тән, көптеген ерекшеліктер қалыптастырған ел. Жүздеген жыл бойы үйірінен адасқан бауырларымыз тек қана қазаққа тән қасиеттерін аман сақтағандығының арқасында, бір-бірін тосырқамай, жатырқамай қайта табысып жатады. Оған негізгі себеп — олар нағыз қазақтар, қазақтық болмысын сақтағандар еді.

Ғалымдар болжауынан қазақ халқы атты алып бәйтерекке тамыр болып жатқан әрісі сақ, ғұн, скиф, берісі арғын, үйсін, алшын, жалайыр, қаңлы, адай, меркіт, найман, қыпшақ, керей, беріш тағы солар секілді көптеген тайпалар жасы біздің жыл санауымыздың арғы жағындағы 5000 жылдыққа алып кетсе, жартастағы таңбалар мен құлпытастардағы ескі түрік жазуларының словян әліппесінен 1500 жасқа, грузин, армян жазуларынан 1000 жасқа қартаңдау екенін дәлелдеп берді. Бұл тек қана мойындалған, дәлелденген ақиқаттар. Болашақтың еншісінде ашылуға, дәлелденуге тиіс, дүниежүзі елдері танысуға, бұлтартпас айғақтардың арқасында еріксіз мойындауға тиіс қаншама көшпелі елдердің бұл тірлікке қосқан үлесі бар десеңші. Солардың бірі — қазақтың киіз үйі.

Қазақ халқының алғашқы баспана еткен жер асты үңгірлерінің пошымдары (формалары) өздерінің киіз үйінің болмысына сәйкес екендігі, дәлірек айтқанда киіз үйлерінің бар адам баласының алғаш баспана еткен үңгірлер үлгісінен алынғандығы байқалады. Соған қарағанда қазақ киіз үйінің жасын жобалап айтудың өзі мүмкін емес секілді.

Қазақтар ұлттардың адам баласының өркендеуіне қосқан үлестері туралы басқалардан ұялмай әңгіме ете алатын халық. Жылқы малын жуасытып мініп, өгіз жеккен арбаларының үстіне киіз үй тіккені, қытай тауларынан Қап тауына (Кавказ) дейінгі аралықты мекен етіп, ең даланы мал мен жанға толтырып, бақытты өмір кеше жүріп талай істі тындырғандығы белгілі болып жатыр.

Қазақ халқы саны жағынан да ешкімнен кем түспеген ел еді. 1897 жылғы санақ бойынша 4084 мыңға жетсе, орыс революциясы

қарсаңында, саны азайған шағында 6 миллион адамнан асқан болатын (бұл санақтардың кезінде қазақ халқын толық қамти алмауы да мүмкін).

XX ғасырдың бірінші ширегінде 3 миллион шаршы шақырым жерді иемденген қазақтар бір шақырым шаршы жерге 2 адам жобасында келген. Дүниежүзілік тығыз орналасқан елдердің көрсеткішімен салыстырғанда бір шаршы шақырымға екі адам қаншалықты аз болып көрінгенімен қазақтың иесіз қалған, адам қоныстанбаған бір шаршы да жері жоқ болатын. Мал қонысының жайына қарай, жер отының ыңғайына байланысты, олар ұлан-байтақ қонысын “тұяқ кесті” етпей, аздырмай-тоздырмай пайдалана білген. Өзен мен қол суларын жағалай, тау етектері мен орман-тоғай маңайын қоныстанған отырықшы бөлігінен, қалалық тұрғындарынан басқалары жыл он екі ай көшпелі өмір кешкен. Көшпелі қазақтарды жаздың ыстығы, қыстың суығынан, жаңбыры мен қарлы боранынан, шаңды желі мен ыссы аптабынан қорғайтын жалғыз панасы — киіз үйі еді.

Көшпелілер кімдер еді дегенде ойға оралар, көзге елестер екі-ақ нәрсе: қазақтың киіз үйлерінен тұратын ауылы (көшпелілер қаласы) мен дала толы мыңғырған төрт түлік мал. Әрине, соларды өсіре білген, баға білген, күте алған, сәндей алған қазақтардың өздері. Қазақ халқы сан мың ұрпақ өсірді, ұлы халық қатарына қосылды. Ұлы—Ұлы империялар құруға қатысты. Осы киіз үйлерді жанына жайлы, көзіне көрікті ету мақсатында талай-талай өнер туындыларын өмірге әкелді...

“Қазақ даласында қанша киіз үй тігілді екен?” — деген сұраққа В. Козловтың 1983 жылы Москвада жарық көрген “СССР ұлттары” атты кітабының деректері нақты жауап бере алады.

	1897	1939	
		(+) өскен	(-) кеміген
Қазақтар	4,084	2,300	—1,80 есе
Өзбектер	0,726	3,900	+5,37
Тәжіктер	0,350	0,900	+2,57
Түркімендер	0,281	0,760	+2,70
Қырғыздар	0,201	0,750	+3,73

Бір киіз үйде, орта есеппен, бес адамнан тұрды деп есептесек, 1897 жылы  $4084000:5=817000$  киіз үй, 1939 жылы 500000-ға жуық киіз үй болған. Өткен ғасыр басында қазақтар саны алты миллионнан асқаны белгілі. Сонда біздің әлгі есебіміз бойынша қазақтың Ұлы

Даласында 1-1,5 миллион киіз үйлер тігулі тұрған болар деген ойға берілеміз. Жыл сайын қаншама отаулар бөлініп шығып жатты, оларға қаншама үй дайындау керек болды. Ел сұранысын қамтамасыз ету үшін өндірістік негізде құрылған өндіріс орындарының қажет екені түсінікті. Әрине, соншама үйді дайындау үшін үйшілердің өздері білетін, қазір ұмытылған тұрақты өлшемдері, киіз сүйектерінің бір-біріне қатынас сандары болғаны сөзсіз. Сол өлшемдерден, сол қатынас сандардан ел есінде қалғаны шаңырақ шеңберінің ұзындығы мен киіз үй шеңберінің ұзындығының 1:3 қатынаста екендігі. Осы санды негізге ала отырып, көптеген зерттеу нәтижелерінде, киіз үй сүйегін дайындау барысында үйшілер (шеберлер) киіз үй сүйегін қалай дайындады деген сұраққа жауап іздедік. Зерттеу, зерделеу нәтижесінде киіз үйдің әр сүйегінің сандық мәні кереге саны мен шаңырақ өлшемдеріне бағынышты екені байқалды.

Кейбір жағдайларда кереге биіктетіліп, уық иіні соның есебінен қысқартылатынына көз жетті. Бірақ киіз үйдің сәулеттік пішіні өзгертілмеген калыпта қалады.

Киіз үйдің классикалық түрін, көзге сәнді көрінер формасын сақтай отырып сүйектерінің өлшемдерін зерттегенде аз қанатты үйлердің адам бойына ыңғайлап 4, 5, 6 қанат үйлер керегелерін сәл биіктетіп, уықтарын сәл қысқартты ма екен деген ойға жетектейді.

Мақтануға тұрарлық бір құбылыс қазақ киіз үйінің сәндік, архитектуралық формасының тұрақтылығы. Сол тұрақтылықты негізге ала отырып, киіз үй сүйектерінің өлшемдерін салыстыру арқылы, қазақ киіз үйін дайындау барысында үйшілер пайдаланған (халық жадында қалмағанына қарағанда жасырын ұстады ма екен?) тұрақты сандар жобасын анықтауға мүмкіндік туды.

## **КИІЗ ҮЙ КӨШПЕЛІ ӨМІР МЕН ӨНЕР ТУЫНДЫСЫ**

Киіз үй қолдан жасалған алғашқы күмбезді ғимарат. Адам баласының қолынан шыққан барлық күмбезді тас ғимараттар (жер асты кеуектер мен үңгірлерді есептемегенде) жас жағынан киіз үймен таласа алмайды.

А.Н. Бернштамның ойынша күмбез (купол) көшпелілер (қазақтардың деп қабылдауға да болады) еншісі. Күмбезді кесенелер қазақ киіз үйінің тасқа ыңғайлы етіп аударған көшірмесі.

Күмбезді ғимараттардың сан түрлі артықшылықтары бар. Сыртынан сәнді көрінуі, ішкі ауасының тазалығы бұндай ғимараттарды ерекше көңіл бөлуге, мәртебесі жоғары, сән-салтаны айрықша үйлерді салуға пайдалануға итермеледі.

Қазақ ауылы жарты шеңбер, немесе жарты ай пішінінде орналасады. Бірге көшіп жүрген ауылдардың сол шеңбер бойында өз орны болады. Әркімнің көршісі жаңа жұртқа қонбас бұрын анық болады.

Күмбез бен дөңгелекті табиғат пен жаратылыс моделі деген түсінікпен қарағанда алғашқы боп арбаны ойлап тауып, оған бар жаратылыс негізі дөңгелек орнатуы, киіз үй жасап, оны бүкіл әлем моделінен алынғандай етіп жасақтауы біздің бабаларымыздың жалпы әлемдік жаратылыс заңдылықтарын түсіне білгендігін, онда тіршілік құрудың ең оңтайлы әдісін пайдаланғандығын сездіреді.

...Біздің эрамызға дейінгі 107 жылы (бұдан 2100 жыл бұрын) үйсін ханына ұзатылған қытай қызы еліне (Қытайға) өлең сөзбен: “Мені ұзатқан Үйсін патшаның елі көшіп жүреді екен. Дөңгелек үйлерде тұрады екен. Оны киізбен жабады екен — деп хат жазыпты”.

Қытай шешеміз Си-гюньнен 1000 жылдай кейін өмір сүрген саяхатшы Худуд ал-Алем өзінің “Әлем шекарасы” атты кітабында көшпелілердің жазы да, қысы да өздерінің дөңгелек киіз үйлерінде өтетінін жазып кеткен.

Ал, сол үйсін ханшасы Си-гюньнен 2000 жыл кейін өмір сүрген (сол шешеміздің ұрпағы десек те болатын шығар) Сүйінбай қырғыз ақыны Қатағанмен айтысқанда:

...Тіле деді манаптар  
Тілерге кетті ауызым.  
Бір тілесе Сүйінбай  
Аз ғана қылып тілей ме...  
Бір үй берші үстіме —  
Керегесі күмістен,  
Уықтары алтыннан,  
Мандайшасы гауһартас,  
Іліп оған кірерге...  
Он бес жасар бір қыз бер,  
Онымен ойнап күлерге...

— деп, киіз үйді ең басты нәрсе деп түсінеді.

Қазақтың киіз үйі — әрбір шаңырақ иесінің, әрбір қазақ баласының қоғамдағы орнының, елдегі беделінің, тұрмыстағы байлығының көрсеткіші болып еді десек, біз сол кез шындығынан аулақ кете қоймаспыз.

Көрнекті ғалым, этнограф Ақселеу Сейдімбек өзінің “Кіші әлем” атты мақаласында (43, 331-бет) киіз үй тарихы туралы бағалы деректер келтіреді. Ол “Әзірше киіз үй туралы ең көне дерек біздің

заманымыздан бұрынғы үш мыңыншы жылдардан, қола дәуірінің сорабынан белгі беріп отыр. Мұны Алтай тауларындағы, Сібірдегі Баяр жартасындағы, Қырымның жақпар тастарындағы суреттерден аңғаруға болады. Ең көне заттық айғақтарды Алтайдағы Пазырық және Монғолиядағы Ноин-улин қорғандарында сақталған киіз үлгілері әйгілеп отыр. Ал ең көне жазба дерек грек тарихшысы Геродоттың көшпелі скифтер туралы жазбасында бар. ...Мәселен, үйсін гуньмосының (ханының) киіз үй тігіп отырғанын көне қытай шежіресінен Н.Я. Бичурин келтіреді. Земархтың жазбаларында арба үстіне тігілген киіз үй сөз болады. Жалпы, көшпелі өмір салтына орай алғашқы арба үстіне күйме сияқты біржола орнататын киіз үй пайда болған сияқты. Мұндай арбалы киіз үйлер Плато Карпини, Рубрук, Ибн-Батута сияқты саяхатшылардың жазбаларынан жиі ұшырасады” — деген деректер келтіреді. Біз жазушы-ғалымның осы еңбегінен ұзынды-қысқалы үзінділер келтіруді жөн көрдік...

...Киіз үйдің сықырлауығынан бастап шаңырағына дейінгі әрбір бөлшегі өз алдына оқшау өнер туындысы бола тұра, сол мың сан бөлшек бір-бірімен мінсіз үйлескен шақта шегіне жеткен, әбден аяқталған өнер туындысын құраған...

...Киіз үй көшпелілер үшін табиғаттай сұлу, кеністіктей үйлесімді шағын өлем...

...1253-55 жылдары Қазақстан жерін басып өткен француз елшісі Рубруктың айтуы бойынша “кейбір киіз үйлерді тарту үшін арбаға 22 өгізге дейін жегіледі екен”...

...Ачинск төңірегінде зерттеу жүргізген археолог Г.А. Абраменко басқаратын экспедиция палеолит дәуіріндегі адамдардың тұрағын тапқан. Бұл тұрақ тарих ғылымының докторы В. Ларичевтің пікірі бойынша қазақтың киіз үйін елестетеді...

...Шамамен төртінші ғасырдың орта тұсы — Шығыс Еуропаға ғұндардың қоныс аударған кезі. Осы жағдайды көзімен көрген Рим әскерінің жауынгері Аммиан Мрацелиннің айтуынша: “ғұндар дембелше келген, көсе, аттың арқасынан өсіп шыққандай. Олар тек ат үстінде соғыс салады, қарулары семсер, садақ және арқан болып келеді. Көшіп жүреді, егер оты-суы мол жерге тұяқтары тисе болды, жинамалы дөңгелек үйлерін тігіп, сол жерде аялдайды. Жердің оты сұйылған кезде арбаларын моншақтай тізіп тағы да көшеді”...

...Киіз үйді көзімен көріп, оған түнеп шыққан сырт жолаушының таңданыспен жазбағаны жоқ десе болғандай. Мысал ретінде, қытайдың айтулы ақыны Бо Цзюйдің (772-846 жж.) “Киіз үй” деп аталатын өлеңін белгілі ақын Несіпбек Айтовтың аударуында келтіріп көрелік:



Киізіне жүні кеткен мың қойдың,  
Шаңырағы қайыңынан күнгейдің.  
Әрі берік, әрі ынғайлы, әрі әсем,  
Дей алмаймын ағашына мін қойдым.

Сайын дала оның мекен-тұрағы,  
Бірде көрсең терістікте тұрады.  
Сарбаздармен бірге көшіп сағымдай,  
Бір қарасаң түстік жақтан шығады.

Шым жібектен мықты белбеу байлаған,  
Қозғалта алсын қандай дауыл, қай боран?!  
Кірсең жылы, іші қыз-қыз қайнаған,  
Көкжиектей дөп-дөңгелек айналаң.

Тауқыметтің тартып едім талайын,  
Бұл киіз үй болды менің сарайым.  
Айлы күнгі көлеңкесі-ай көлбеген,  
Қыста онымен бірге өтеді сан айым.

Туырлықтың сыртын қырау шалса да,  
Ызғар өтпес боран соқсын қаншама.  
Сән-салтанат іші кірсең шыққысыз,  
Көрген пенде таңдай қағар тамсана.

Жыршы төрде, бұлбұл күстай сайрайды,  
Бақсы билеп от басында ойнайды.  
Балдай қымыз балбыратып дененді,  
Алпыс екі тамырыңды бойлайды.

Қою түннің құшағында аунаған,  
Қандай ғажап жалынды ошақ лаулаған!  
От сәулесі аймалайды іргені,  
Дірілдеген қызыл гүлден аумаған.

Кең ашылып түнгі ауаның құшағы,  
Қасиетті түтін көлбеп ұшады.  
Сөл сейілсе, кенет көктем суындай,  
Тасқындаған өлең көпті құшады.

Мұнда отырған жанда қандай бар қайғы,  
Ұжымаққа шақырсаң да бармайды.  
Шөп күркеде күн кешкендер күйбеңмен,  
Май тоңғысыз қыста-дағы жаурайды.

Сопылар да киіз үйді армандап,  
Пысықай да қарызданар қалбандап.  
Мен осында ұрпағымды өрбітіп,  
Дәм-тұзымды жаям келген жанға арнап.

Салтанатты сарайына патша мас,  
Сарай барлық үмітінді ақтамас.  
Киіз үйдің құдіретіне жок талас,  
Сарайыңа бермеймін мен баспа-бас!

...Георги жазатын 1000 киіз үйдің бір жерде отыруы немесе инженер И.Шангиннің Нұра жағасынан 4 мың киіз үйді бір жерден қоруі, расында да, көшпелі қала дегізгендей...

...Киіз үйдің маңдай алды міндетті түрде шығар күнге қаратылып тігіледі...

Қазақтың киіз үйі — қазақ баласы үшін адамгершілік ұясы, қасиет тұтара ордасы. Ұзатылған қызына да, енші беріп бөлек шығарған ұлына да қазақ халқы үй тігіп, үй көтеріп беретін болған...

Қазақтың киіз үйі — әр қазақ баласы үшін тәуелсіздігі мен бостандығының, байлығы мен барлығының, рухани кісілігі мен қоғам алдындағы міндеттілігінің символы. Үй тігіп беріп бөлек шығарылған үл санаққа кіреді. Өз алдына жеке салық төлеп қоғам байлығына үлес қосады. Соғыс кезінде адам бөліп ел қорғанысына қатынасады. “Бір түтін” деген өлшем атына ие болады.

Түтіннің шаңырақтан шығары белгілі. Олай болса түтін деп отырғанымыздың өзі кәдімгі қазақтың киіз үйі. Тек шаңырақ иесі ғана өз ошағына от түтете алады, ешкімнен тәуелді емес дегенге саяды.

Әлемді билеген Шыңғыс хан әулетінің толып-болып, асып-тасып мақтанған шағында, өздерінің өзгеден артық екенін, бай екенін суреттеу үшін “Дидар сұлу қыздарды, қазақ күйме мінгізіп” деген тенеуді пайдаланады. Ал олардың да “қазақ күйме” деп отырғандары қазақтың кәдімгі арбаға орнатылған киіз үйлері.

Қазақтар өзінің киіз үйі арқылы жаратылыстағы сәулет өнерінің (архитектура), тиімділіктің (экономика), табиғат пен адам үндестігінің (жарасым) әлемдік үлгісін (модель) жасай алған халық.

Киіз үйді арнайы зерттеген кісі оның тек қана қажеттіліктен туған форма еместігіне көз жеткізер еді. Ол сәулет өнері тұрғысынан қарағанда керемет үйлесім мен жарасымдылықты танытса, философиялық ойларға әлемдік жаратылыс тұрғысынан жауап бере алады... Кез келген баспана, адам баласы үшін, өмір. Ал киіз үй болса, қазақ

халқының эстетикалық тәрбиелеушісі, қол өнерінің мұражайы ретінде де қымбат.

Киіз үй пенделік, адами тұрғыдан қарағанда да иелерін бір-бірінен айтарлықтай алшақтата қоймайды. Еуропа байларының сәулетті сарайының қасында жарлылар лашығының тұра алмайтыны қаншалықты рас болса, казак байының киіз үйі қатар тігілген жарлысының киіз үйінсіз көзге елестетілмейді. Қазақтың киіз үйлері иелерін, адамдарды рухани теңестіреді, жақындата түседі. Сондықтан да Жиренше шешен, сирағының жартысы тысқа шығып жататын шағын киіз үйін: “Қайран менің өз үйім, кең сарайдай боз үйім” — деп, мәртебесін хан ордасына теңестірген.

Киіз үй — адам ғұмырының бұл жақтағы жартысы... Жаратылыстың мызғымас заңының негізі — бар нәрсе шар тәрізді ұсақ бөлшектерден тұратын болса, бар тіршілік негізі — шар тәрізді форма болатын болса, киіз үй шардың жартысы, сол форманың бірінші бөлігі. Киіз үйдің есігінен кіріп төріне шыққан, жайласып молдасын құрып отырған әрбір пендені ғажап шексіз әлем туралы, сол әлемнің жартысындай боп, кереге, уық, шаңырақ арқылы жасалған ғажайып күмбез формасы туралы, жаратылыстың көк күмбезі туралы ойға шақырады да, сол шақта киіз үй әлем жаратылысының моделі секілді боп кетеді. Табиғатқа үйлесімділігі мен адамдарға ыңғайлылығы соншалық киіз үйді ойлап тапқандар мен оны үстіне үй етіп тігіп пайдаланушылар сан ғасырлар бойы оны қайта жасауға тырыспаған, басқа форма іздеп, өзгеріс енгізбеген. Ол — киіз үйдің мінсіздігінің дәлелі.

Киіз үй туралы соңғы кезде біраз мақалалар жарық көрді. Бірақ барлығы бірдей киіз үй пайдасына шығып жатыр деуге болмас. Мысалы Ә. Әліұлының “Жайлаудың көркі ақ боз үй” (“Ақ жол”, 20 наурыз 1993 ж.) мақаласынан “...керегенің әр басына бірдей тұтас тізіліп уық байлана бермейді. Араларында бос бастар да қалалы. Бұл үйді желге шыдамды болсын деуден туған”... Немесе: ... “керегенің жел, дауылға — жел көздісі, ал жауын-шашынға тор көздісі шыдамды болады” — деген секілді, киіз үй туралы әрі-сәрі түсінік таратар жолдарды оқимыз.

Киіз үй байлық пен барлықтың, кедейлік пен жоқтықтың арасын барынша жақындата алудың, бай мен кедей тартысын да тез қалпына келтіруге, араша түсудің де даяр ортақ құралы. Сыйға тартылар бір оре киізбен бай мен жарлы арасындағы алшақтықтың арасы едәуір жақындап қала беретін болған.

## КИИЗ ҮЙГЕ АРНАЛҒАН ӨЛЕҢ ЖОЛДАРЫ

Қыз аттаған келін боп, ақ босаға,  
Ақ босаға, мерейлі бақ босаға.  
Қасиетті халқымның дәстүріне,  
Қуә болып ғасырлар жатты осы ара.

*С. Желдербаева*

Келін түсті жолы ғой бұрынғының,  
Біздің үйге бірі енді бұрымдының.  
Ақ ниетпен аттаған босағаны,  
Ағарып түр әнеки шымылдығың.

*Ә. Рахымбеков*

Еңсесі биік ақ орда  
Еріксіз кірсем деп едім.

*Махамбет*

Үйің, үйің үй екен,  
Үйдің көркі ши екен.  
Саба көркі бие екен,  
Ақ ордадай көрінген,  
Қай кісінің үйі екен?

*Жарапазан өлеңдерінен*

Баймағамбет сұлтан Шернияз ақынға: “Сен ақын болсаң, осы үйдің ішкі-тысқы сайман-жабдығын ойланбай өлеңге қосып айтшы” — депті.

Әкеңнің бір атасы Қоянжырық,  
Босаға, маңдайша мен табалдырық.  
Кереге алты қанат, алтын уық,  
Шаңырақ, күлдіреуіш оған жуық.

“Төріңде — сандық айтар — төремін”, — деп,  
Есік айтар: “әр нәрсе көремін”, — деп.  
Ернін жалақ қылыпты жомарт ожау,  
Көрінгенге қол қайыр беремін деп.

Ожау айтар: “қазанға қапталдым”, — деп,  
Қазан айтар: “қарнымнан қақталдым”, — деп.  
Жүгіріп от айнала шәйнек жүрер,  
Қылығым не құдайға жақпады деп.

Кетпен айтар: “ағашка басталдым”, — деп,  
Балта айтар: “барлығына дақ салдым”, — деп.  
Текемет жерде жатқан сал ауру,  
Жақсыға, жаманға да тапталдым деп.

Ыстыққа қол батпаған шөміш батқан,  
Сықырлап төсек ағаш жылап жатқан.  
Қылмысы бұл жалғанға жаққан тұтқыш,  
Бетіне қазан ұстап күйе жаққан.

Асылып керегеге ішік толып,  
Толғайып түз баспақ түр іші толып.  
Мейманды үйге келген күтіп алып,  
Құман түр от басында келін болып.

Туырлық, үзік, белдеу, ши, дөдеге,  
Шалқайып түндік жатыр дәл төбеде.  
Орнықты бәйбішедей қара саба,  
Қасында қара саба мыс тегене.

Тағы да мен айтпаған күнің қалды,  
Қабында түтілмеген жүнің қалды.  
Шелек, қайрақ, ұстара, адалбақан,  
От басы, ошақ қасы күлің қалды.

Тағы да мен айтпаған мосы қалды,  
Ыңыршақ, ашамай мен қосы қалды.  
Тосыннан төре жарлық қылғаннан соң,  
Бұл Шерің сөз таба алмай шошып қалды.

Болғанда топай, құлжа асық қалды,  
Аяққап та қырғыш пен қасық қалды.  
Тосыннан төре жарлық қылғаннан соң,  
Бұл Шерің жауап таппай сасып қалды.

Хан мақтап бәрекелді дегеннен соң,  
Бұл Шерің тағы да өсіп, тасып қалды.

## САҒЫНЫШ

Сағынышпен келе қалдым ауылға,  
Аунап-қунап көңілді дем алуға.  
Нусыз-сусыз шөл даланы көргенде  
Көңіл шіркін айналды ғой налуға.

Сағынышпен талай-талай таң атты  
(Ол не нәрсе санаттырған сағатты?)  
Сар далаға құмар қылған күдірет —  
Дәл бүгінге қалған күнді санатты.

Осы ойлар жол басшы боп, еріксіз,  
Алып шықты жақын тұрған төбеге.  
Біз сол жерде сезімге ерік беріппіз,  
Жаныңды жыр, тәніңді жел өбе ме?..

...Төбе қандай...Дөңгеленген қыз көйлек  
Әшекейлер өздігінен түр сөйлеп.  
...Дей ме — қара сәніме сен, өрнекпін,  
Оюымын дейді ағаш үй, көйлектің.

Баса алмай көңіл-күйдің толқынын  
Мен де кенет өз-өзімнен сөйлеппін...  
...Қыз дауысы сыңғырындай шолпының,  
Ал өздері — шолпысыңдай көйлектің...

...Ерегесіп ұмытшақтау немеге...  
Есіне алсын сән-салтанат немеңе —  
Дегендей-ақ, көрсін төбе басынан,  
Кіл келіншек жайып жатыр кереге.

Бір ақсақал, талай жасты еңсерген,  
Қара жусан тамырындай, көрсең сен —  
Шаңырақты ол көтерген жоғары,  
Қыз келіншек бекітіп жүр белсенген.

...Сезім қозғар көтерілген шаңырақ,  
Бала-шаға жүгіргені жамырап.  
Ең даланы кернеп кетер ән-әуен,  
Төл дауысы қосылғанда маңырап.

...Енді бір сәт жабады үйдің үзігін,  
Ана шал кім?.. ескілердің көзі кім?..  
...Ой біткеншс үй тігіліп бітіпті,  
Куәсімін ғажайып бір сезімнің...

...Отаның ғой, кесілген жер кіндігің,  
Бұл ауылда танымайды кімді-кім.  
Ашты өне, құшып тұрып ұланын,  
Жас келіншек тігілген үй түндігін.

Құрып беріп бір үйлі жан тұрағын  
(Көкірекке құйылып тұр жыр, ағын) —  
Ақсақал шал ұзай берді ауылдан,  
Жайлап қана, қолына ұстай құманын.

Жас арамыз анау қартпен тым жырақ,  
Қолымды жайдым бата қылып мен бірақ...  
...Жас ұланның, ескілердің көзі боп,  
Көтергенін өз қолымен шаңырақ...

...Білдім снді сағындырған не екені,  
Сар даланы — ата-бабам мекені...  
...Сол күдірет, еске түссе осылар,  
Жанарыңа жас толтырып кетеді...

...Өмір деген — ол керуен көш еді,  
Талай көштен белгі қалмай өшеді.  
Тек даналық керуені жүгі аумап  
Ғасырлардан ғасырларға көшеді...

...Бейнесі ме киіз үй жер шарының,  
Қақ бөлінген қауызындай тарының.  
Түр-сипатын өзгеріссіз сақтаған,  
Талай ғасыр — белгісі ел арының.

Түндігі төрт құбыла көрінісі,  
Үзік бау — меридиан, параллельдер.  
Түсінбей, көшпелінің көріп ісін  
Таңқалған, басын шайқап, қарап елдер.

Ортада — тіреу бақан, Темірқазық,  
Шаңырақ — бүкіл Әлем көк аспаны.  
Жүрекпен бұл өлеңді тұрмын жазып,  
Ойламаң бар екен деп сөз астары.

Бастары керегенің — бейне жұлдыз,  
Аспанға шашқан сөуле уықтары.  
Төбеде қолын бұлғап ақсақал түр,  
Жолаушы, қонақ бол деп, жуықтағы.

...Ғажайып ән-күйімен шексіз далам,  
Өзіңе ғашық болған мен бір балаң.  
...Макетін бар Әлемнің өз үйіне  
Сыйғызған, ел айтатын, елсіз бабам...

*қазан, 1988 ж.*

### **АЛТЫН БАҚАН**

*Қазақтың қара шаңырағына алғашқы Тәуелсіздік туын көтерген,  
ел ардағы, Нұрсұлтан Әбішұлына*

Бір сезім бар менде әлі айтылмаған,  
Ұқпас оны, ойсыздар, жәй тыңдаған.  
...Далаң — Ұлы!, Әлемді бас идірді,  
Балаң — Ұлы! Кем түсті қай тұлғадан...

Күн бейнелі киeң бар, шаңырақтай,  
Әр күн түндiк ашылғай, таңың атқай.  
Сол шаңырақ астынан табылмағай,  
Мәңгүрттенген өгей ұл, жаны жаттай.

Ол — әулиең, бас ие, табынарың,  
Ол — Отаның, сарғая, сағынарың.  
Түтiнiмен ошақтың иiсi сiңiп,  
Ардағыңа айналған шаңырағың...

Қасиетiн елемей шаңырақтың,  
Кейде өзiндi, қазеке, аңыраттын.  
Бiрлiк емес билiктiң тартысында  
Сен емес пе ең, бодан боп, сан ұратың?..

Көрдi ғасыр, ақыры, көз жасыңды,  
Босатты да ноқтадан өз басыңды.  
Тiгiп бердi ұл-қызың, сақ бол ендi,  
Тәуелсiздiк тұғырын, тозбасыңды.

Елiң қазiр егемен ел атанды,  
Аңсаған-ды сан ғасыр жұрт бұл таңды.  
Алғысың бар айтатын Жаратқанға,  
Заманыңа тап қылған Нұрсұлтанды!..

Танып болды он жылда халқын Жаһан!..  
Танып болды он жылда салтын Жаһан!..  
Нүрекеннiң бiр қолы Тәуелсiздiк,  
Нұрсұлтанның бiр қолы Алтын Бақан!..

...Мен — қазақпын дейтiннiң табынары,  
Жүрек сыздай сарғая сағынары —  
Ей, ағайын, бiрлiк деп тiрлiк етсең,  
Айбындылау Ордаңның шаңырағы!..

Шаңырақсыз — күн кешер, кезiп бекер,  
Кейде қаңғып ел-жұрттан безiп кетер.  
Шаңырақсыз ел болар, қазақ болмас,  
Жан-тәнiмен соны тек сезiп пе ер...

...Ойлап тапқан киiз үй атам зерек,  
Жығылмаса, бес мың жыл, батаң дер ек...  
...Құйын соқса құлатпай ұстап тұрар,  
Шаңыраққа алтыннан бақан керек...



## КИИЗ ҮЙ ТҮРЛЕРІ

Киіз үй туралы жарияланған еңбектермен танысу барысында осы тақырыпқа зерттеу жұмыстарын жүргізген, ғылыми еңбек жазған Шоқан Уәлиханов, Әлкей Марғұлан, Өзбекәлі Жәнібеков, М.С.Мұқанов, Сейіт Кенжеахмет, Әбдісағит Тәтіғұлов, Ақселеу Сейдімбеков секілді ғалымдардың киіз үйді қазақы киіз үй, қалмақы киіз үй деп бөлегіні байқалады.

Қазақ киіз үйі өзінің архитектуралық пішімі мен қолөнерлік жақтауы жағынан өзіне тең келер нұсқасы жоқ дүние.

Өзбекәлі Жәнібеков: “Үйлесімі жарасқан” (“Халық кеңесі”, 19 наурыз 1993 ж.) атты мақаласында: “... қыпшақ, қазақ киіз үйлері ... моңғолдың гәрімен салыстырғанда керегесі биіктеу, уығының төменгі жағы иіңкі болатындығымен күмбезі көтеріңкі, келбеті сымбатты болып келеді” — деп, баға берген.

Киіз үй көшіп қонуға ыңғайлы етіп 4, 5, 6, 7, 8, 10 қанатты және сән-салтанат құру мақсатында 12, 14, 16 қанатты етіп жабдықталады.

Кейбір деректерде, ауызша әңгімелерде 24 (тіпті 30) қанатты киіз үй жасалғаны туралы айтылады. Ондай киіз үйдің шаңырақ шеңберінің ұзындығы — 24, диаметрі — 7,64 м., киіз үй шеңберінің ұзындығы — 72, үй диаметрі — 23 м., болмақ. 24 қанатты киіз үй уығының ұзындығы 10 м., үй биіктігі 13 м. жобада болатынын есептеп шыққаннан кейін, ол кездейсоқ таралып кеткен әңгіме деген қорытындыға келдік. Ондай киіз үйді, қазақ киіз үйінің философиялық мәнін, архитектуралық сәнін сақтай отырып, құрастырып шығу мүмкіншілігі шектеулі екенін аңғардық. Киіз үйді әрі кеткенде 16 қанаттыдан асыру ешқандай саналы есепке, көші-қон заңына тиімді емес. Ондай үйдің жел өтіне тұрақтылығын қамтамасыз ету де мүмкін емес. Биіктігі 13 метр үйдің түндігін ашып-жабу үшін де үлкен қосымша қондырғылар тұрғызу керек болған болар еді. Ауыз әдебиетінде, аңыздарда киіз үй уығының ат үстінде тұрып байланғандығы туралы деректер кездеседі. Ол қазақтардың тұрмыс-салтына сәйкес келетін жағдай. Сондықтанда киіз үй биіктігінің 9-10 м-ден асуы, жайылған кереге биіктігі 3 м-ден асуы тиімділік заңдылықтарына, табиғи мүмкіншіліктерге сәйкес келмеген болар еді. Осындай тәжірибелік қортындыларға сүйене отырып қазақтар 16 қанаттан артық киіз үй жасамады деп ойлаймыз. Ал, қазақ киіз үйінің сәулеттік сәніне, геометриялық болмысына мән бермей, шаңырағын ортасынан бірнеше тіреулермен тіреп, кереге биіктігін аласартып, оны киізбен жауып, көп қанатты үй тігуге болар, бірақ ол қазақтың киіз үйі аталмақ емес.

Қазақ киіз үй дөңгелегінің ауданын есептеп шығарып қаралық. 5 қанатты киіз үй дөңгелегінің ауданы (жайылған кереге ұзыны 3 м деп қабылданды) 20 шаршы м. болса, алты қанатты үйдікі — 28; жеті — 40; сегіз — 50; тоғыз — 64; он — 78; он бір — 95; он екі — 113; он үш — 133; он төрт — 154; он бес — 177; он алты — 200 шаршы метр.

30 қанатты киіз үйдің (керегенің жайылған кездегі ұзындығы 3 м. деп қабылданды) шеңберінің ұзындығы 90 м., диаметрі — 28 м-ден астам, ауданы 700 шаршы м., үй биіктігі 18 м. болатынын есептелініп шығарылды.

Ұзындығы 12 м. уық жасап, оны көтеріп шаңыраққа қадау, қадалған күнде де биіктігі 20 м-ге жуық солқылдақ конструкцияны дауыл жел өтіне шыдамды ету мүмкіншілігі жоқ екеніндігін пайымдау онша қиын нәрсе емес.

Қазақтың киіз үйлері жоғары лауазымды, мемлекет басқарған иелерінің дәрежесіне сәйкес: Алтын Орда, Ақ Орда, Хан Орда, Орда деп аталып, сол аттарға лайық жасақталатын болған.

Киіз үй иелерінің рулық, тайпалық түсініктегі мансабына қарай: Үлкен үй, Кішкене үй, Отау, Кіші отау деген аттармен мәртебеленген.

Қазақтың киіз үйлері пайдалану аясына байланысты бір-бірінен: Киіз үй (ағаш үй), Қонақ үй, Ас үй, Ауыз үй, Жорық үй, Жолым үй, Шатпа, Күрке, Ақтағыр деген аттарымен бөлінеді.

Киіз үйге тігілу әдісіне байланысты: Жабасалма, Жолым үй, Жорық үй, Шайла деген аттар берілген.

Жалпы ауыз әдебиетінде киіз үйді:

Киіз үй, Ағаш үй, Шаңырақ, Қара шаңырақ, Қара үй, Қараша үй деп атау жиі кездеседі.

Киіз үйді киізінің түсіне байланысты: Ақ үй, Боз үй, Қара үй деп, үзік, іргеліктері болмайтын үйлерді Туырлық үй деп бөледі.

Киіз үй — көші-қонға ыңғайлы етіп жасалған көшпелі елдердің сәулеттік (архитектуралық) ғимараты!

Қазақ киіз үйі — кереге басын күмістеп, уық иінін сүйекпен өрнектеп, ара-араларына алтын жалатып, маңдайшасына жарқыратып гауһар орнатып, Алла тағаланың нұрындай әппақ жүннен басылған киізбен жауып, табиғат ғажабы жұмыртқадай сәнін келтіре домалатып, дос мерейін көтере, ағайынды қуанта, қазақ даласының кез келген төбесінің басынан, шаңырағынан шыққан түтіні қонақ-жайлығымен жолаушы біткенді шақыра шалқып, бейқұт тіршілік кешкендердің қасиетті мекені болған алтын үй...

Киіз үй — қазақ халқының бар өнері мен өнегесін бір басына жинақтауымен әр адамның алыста жүрсе сарғая сағынары, қасында жүрсе қасиет тұтып табынары, тарихы...

Бабаларымыздың ісмер, шебер қолдарынан шыққан талай өнер туындылары бұл заманға жеткен жоқ. Бірақ киіз үйлерін аталарымыз ең соңғы мүмкіншілігіне дейін сақтап бақты. Сақтауға тырысып та жатыр. Киіз үйдің қазіргі еншісіне тигені мақтанарлықтай онша көп емес. Бұл замандағы атқарып жатқан соңғы міндеті — кейбір қазақтарға жаз айларының ыстық кездерінде баспана болу ғана. Сонымен қатар, Байтағымыздың кейбір түкпірінде мүрдені тек қана киіз үйге түнетіп барып шығару ғұрпы сақталып қалыпты. Кісісі, әсіресе, жасы келген адамы қайтыс болған үй қайдан да болса киіз үй әкеліп тігіп, мүрдені соған бір-екі күн түнетіп барып шығаратын салт сақталған. Сонысымен қазақтар киіз үйді бұл жақтағы да, ол жақтағы да баспанасы етуге тырысатын секілді.

Ата-бабаның ұрпағына қалдырған басты мұрасы ана тілі мен киіз үйі деп есептейтіндерді киіз үйдің қазіргі жағдайы, тебіренпей қоймайды.

Тарихшы, этнограф, өнертанушы ғалым ретінде артына қалдырған мұраларына қоса, кезінде қолында билігі бар басшы ретінде де қазақ халқының дәстүрлі өнерінің үлкен қамқоршысы бола алған Өзбекәлі Жәнібеков марқұмның мына сөздерінен етек-жеңі жырым-жырым боп бізге жеткен ата-бабаның дәстүрлі өнерінің болашағы туралы үлкен уайым сазын байқағандаймыз...

...Жасыратыны жоқ, қазақтың бүгінгі қалпы — аңыз-ертегілердегі үмітпенен жоқ қуып, тоғыз тарау түйіскен жолайрыққа тап болғандықтан, қай соқпақпенен кетерін білмей, дал болатын жалғыз атты жолаушының кебі. Самарқаулықтан ба, салақтықтан ба, әлде әкімге бас иген жарамсақтықтан ба, мінсіздіктің тегінен көрінетін ата-баба мұрасы үлгілерінің біразынан көз жазып қалғанымыз өкінішті-ақ. Оның кездейсоқ шешімнің жемтігі болып, “көлденен жүрген көк аттының” қанжығасында кеткені де аз емес.

Біздің зерттеуіміздің негізгі мақсаты — қазақтың дәстүрлі өнерінің ұмытыла бастаған салаларының бірі — халық сәулеткерлігінің ерекшеліктерін үйреніп-білу арқылы Қазақстанда ғылым, мәдениет пен өнер саласында қалыптаса бастаған әлеуметтік жағдайға аздықопті ықпал ету. Мұның өзі ата-баба мұрасын қорғау, қалпына келтіру және пайдалануда тығырықтан шығудың жолын қарастыруға қосатын үлес болмақ... дейді Ө. Жәнібеков “Жолайырық” кітабында (47, 26-бет).

Қазақ халқы өзінің қасиетті мекеніне жалпы киіз үй деп ат қананымен, оған қоса ағаш үй, шаңырақ, қара шаңырақ секілді атау-

лармен де атай береді. Естігенде сезім түйсіктеріңді бір қозғап отерлік Алтын Орда, Ақ Орда секілді сөздер мен елеусіздеу ғана үлкен үй, жабасалма, күрке секілді аттар да сол киіз үй аттары.

Басқа халықтарға сол атаулардың бәрі де киіз үй секілді боп көрінгенімен, сөз мағынасына мән бере өмір сүрген қазақ халқы әр атаудың арғы жағынан сол киіз үй иесінің даңқы мен дәрежесін, қоғамдағы орны мен жетістігін байқап жатады.

### **Ағаш үй**

Киіз үйді Қазақстанның кейбір өңірінде ағаш үй деп те атай береді. Киіз үйдің ішін төр жақ, есік жақ деп екіге бөледі. Есік жақты да екіге бөліп — оң жақ, сол жақ деп атайды. Төрде есікке қарап отырған кісінің оң қол жағы оң жақ болып есептеледі. Оң жақтың да, сол жақтың да өз міндеттері бар. Сол жақ үлкендердің (үй иелерінің) орны болса, оң жақ жастардың орны.

### **Шаңырақ. Қара шаңырақ**

Қазақ халқы “шаңырақ” деген сөзге көптеген ұғымдарды сыйғызады. Мысалы “Пәленшекемнің ұрпағы пәлен шаңыраққа жетіпті” деп, бір ауылдың, не бір рудың өсімін жобалап отыратын болған.

Шаңырақ киіз үйдің күмбездік, жартышарлық ұлттық, көркемдік қасиетін сақтап тұрады. Үйге жарық түсіріп, үйге жағылған от түтінін ауаға шығуын қамтамасыз етеді.

Жалпы “Қара шаңырақ” атауы сол киіз үйге деген ежелгілік, ескілік көзқарас тудыруымен қатар, қасиеттілік күш-қуат та бере алатын сөз. Ол сөз сол үй иелерінің тамырларының терең, ру басы бабалар тарихымен астасып жатқандығының және олардың ата дәстүрін жалғастырып келе жатқан адамдар екенінің белгісі, дәлелі секілді болып тұрады. “Қара шаңырық” атауы бар үй сол рудың және сол румен қарым-қатынастағы басқалардың да құрмет тұтары, тағым етері болып саналады. Қара шаңырақ иесі көп жағдайда аты аталып, марапатталып жатады. Шетте жүрген, қонысы басқа сол қара шаңырақ ұрпақтары мен жекжаттары қара шаңыраққа сәлем бере келіп, арнайы сыбағалар әкеледі.

Жасы үлкендері еншілерін алып, бөлек үй болып кеткенде, әкенің кенжесі (сүткенжесі) әке қолында қарашаңырақ иесі боп қалады. Ата-ананы күтіп-бағу, кенже баланың міндеті. Бұл үй енші алып кеткендерге үлкен үй боп есептеледі.

### **Орда**

Орда сөзі байырғы қазақ тілінде астана, хан ордасы деген мағынада пайдаланылады. Ал жалпыхалықтық тілде әр адам өз үйін сүйіспеншілікпен менің ордам деп те атай береді.

Ө. Жәнібеков (56) киіз үй түрлерінің ішінде 12 қанат ордаға ерекше мән беріп, олардың сәулеттік (архитектуралық) қисыны, конструкциясы алты қанат ақ орданы қайталайтынын және қазақтың қолтума өнерінің үйлесімін тапқан ұқыптылықтың арқасында ағашты, сүйекті, алтын-күмісті, қымбат тастарды, былғары мен киізді, иірілген жіп пен түтілген жүнді кәдеге жаратудың мүлтіксіз шегіне жеткендігінің көрінісі болғанын айрықша атап өтеді.

Қазақ этнографиясын ұзақ жылдар бойы зерттеген Ө. Жәнібековтың 12 қанат орданың сәулеттік қисыны (пішіні) 6 қанат қазақ киіз үйін қайталайды деген тұжырымы алты қанат киіз үй өлшемдері арқылы көп қанатты киіз үй өлшемдерінің қалыптасу заңдылықтарына табуға итермелейді.

### **Ақ Орда**

XV-XVI ғасырларда құрамындағы көптеген тайпалары қазақ хандығына қосылған мемлекет аты. Қазақтар таза ақ киізден басылған жұмыртқадай әппақ үйлерін “Ақ Орда” деп асқақтатып жатады. “Орда”, “Ақ Орда” сөздері дәрежелі, мәртебелі кісілердің үйі екенін білдіреді.

Адамдар арасындағы күнделікті қарым-қатынаста, ауыз әдебиетінде “алты қанат ақ орда” сөз тіркесі жиі пайдаланылады. Соған қарағанда көшпелі қазақтар алты қанатты үйді көбірек пайдаланды ма екен деген ой туады.

### **Алтын Орда**

Бір кездерде “Түрік қағанаты” атанған алып империяның құрамында болған қазақтың Ұлы даласы, кейін Шыңғыс хан билеген қазақтың байтақ елі қоныстанған Ұлы дала Шыңғыстың үлкен ұлы Жошы үлесіне тиеді де, одан кейінгі билеушілер жер иелерінің ыңғайынан шыға алмай, Шыңғыс хан империясынан бөлініп, жеке “Алтын Орда” атты мемлекет құрады. Алтын Орда атағы қазақтың өз ортасындағы ең билікті, ең қасиетті шаңырағын атайтын сөзінен алынған болса керек.

### **Отау**

Отау сөзі қазақтың байырғы сөздерінің бірі. Отау деп көбінесе Үлкен үйден бөлініп шыққан, бірақ әлі сол ауылдың ықпалымен көшіп-қонатын сол ауылға қарайтын үйді айтады. Отау иесі — көбіне әкесінің үй тігіп берген баласы, не ағасының үй тігіп берген інісі.

### **Үлкен отау. Кіші отау.**

Үлкен отау, кіші отау атауларының мағынасы ұқсас, олар тек қана отау иесінің тайпалық, рулық қарым-қатынастағы орнына

байланысты беріледі. Егер ауыл ақсақалы інісі мен баласына үй тігіп беріп, бөлек шығарса, бірақ әлі еншісі бөлінбесе, онда олар іні үйін Үлкен отау, баласының үйін Кіші отау деп атар еді.

### **Үлкен үй. Кішкене үй.**

Бұл атаулар отау мағыналас. Тек қана бұл атауларды орташа дәулетті ауылдар көбірек пайдаланады.

### **Төр үй. Ауыз үй.**

Жағдайы жеткен кісілер екі немесе үш үйді жалғастыра тіккен. Ол үйлер төр үйлер мен ауыз үй атағын алатын болған.

### **Қонақ үй. Ас үй.**

Қонақ көп түсетін үйлер қонақтарына ас беретін жеке ас үй, қонақтарын дем алдыратын жеке қонақ үй тіккен. Атақты кісілердің бірнеше қонақ үйлері болған.

### **Ақ үй.**

Киіз үйге таңылған осындай аттар көбінесе киіз үйдің киізінің түсіне байланысты айтылады.

Алты қанат ақ үй туралы толық мәлімет бере кету мақсатында ақ үй туралы анықтаманы Ө. Жәнібеков (56) еңбегінен келтірілік...

Ақ үй. Молшылық пен сәттіліктің белгісі болып есептелген, “қазақ-тын киіз үйі” деген жалпылама атауды жеке иемденген, таңғыштармен, арқан-жіптермен байланыстырылатын қаңқасы (сүйегі) құрастырылып-ажыратылатын киіз жабынды баспана үлгісі. Биіктігі 135-140 см 15 басты (17-18 бас болып та жасалады) 6 қанат керегеден (жайылған кереге ұзындығы 290-300 см), күмбезін құрайтын ұзындығы 240-250 см, 80-90 уықтан, диаметрі 180-190 см шаңырақтан, босаға, маңдайша, табалдырыққа бекітілген ағаш есіктен (сықырлауық) құрастырылады. Төрт туырлықпен, екі үзікпен, түндікпен Қазақстанның кейбір аймақтарында туырлық жерге жеткізілмей ұсталады да, оған іргелік киіз жалғасады, жабылады.

### **Қара үй. Қараша үй.**

Кедейлеу адамдар ақ қой жүнін таппаса, үйін қоңыр жүннен басылған киізбен жабады да, ондай үйлер “қара үй”, “қараша үй” аталады.

Бай ауылдың шаруашылық үшін пайдаланатын үйлері де көбіне қоңыр жүннен басылған киізбен жабылып, әлгі аттарға ие болады.

## **Жабасалма. Жолым үй. Жорық үй.**

Киіз үйлер тігілу әдісіне байланысты әртүрлі аттарға ие. Көшіп, не керуен салып келе жатып, бір қонып аттанатын жағдайда екі керегені жайып бастарын түйістіріп, бекітіп, үстіне киіз жауып жазаған баспананы **жабасалма** деп атайды.

Көш кезінде шаршаған малдың, көш көліктің жағдайына қарап аз уақытқа еру жасаған шақта бума уықтарды бастарымен түйістіріп, үстіне киіз жауып жасаған баспананы **жолым үй** атаған. Бұл сөз жолшыбай жасалған үй мағынасын береді. Жабасалма мен жолым үйлерге от жағылмайды.

**Жорық үй**, кейініректе Абылай хан кезінде көп қолданылғандықтан Абылайша аталып кеткен баспана — киіз үйдің салмағын жеңілдетіп, тігу мерзімін қысқартады. Абылайшаның уақытша тігілетін үйлерден өзгешелігі оған міндетті түрде шаңырақ көтеріледі. Қазақ халқының шаңырақты сыйлау үрдісі өз ханын шаңырақсыз жабасалма үйге кіргізуге рұқсат бермейтін болса керек. Бұндай үйдің сүйегі уықтар мен шаңырақтан тұрады. Сырты үзікпен ұсталып, төбесі түндікпен жабылады. Абылайшаға, жорық үйге от жағылады.

## **Шайла. Шатпа. Күрке. Қос. Ақтағыр.**

Көшпелі қазақтар уақытша баспана жасау үшін, кез келген нәрселерді қалқытып бекітіп алып, үстін киізбен жаба салатын болған. Сондай күркені, қосты жергілікті жерлерде біреулер шайла, шатпа деп атаса, біреулер ақтағыр деп ат тағып жатады. Күркені малды өргізіп жайып, жайылым ыңғайына бейімделіп мал бағатындар көбірек пайдаланған. Үлкен үйлер қасында кереге сыртынан ши ұсталған, “иткірмес” етіп жасап, тағам сақтайтын күркелер тұрады.

## **КИІЗ ҮЙ СҮЙЕГІ**

Киіз үй қаңқасын немесе киіз үй сүйегін атадан балаға мирас болып келе жатқан шеберлік кәсіпті меңгерген, өнер қонған шаңырақтар дайындайды. Ежелгі аты “қаңқа” сөзі болғанымен соңғы атау қазіргі ауызша да, әдеби тілде де көбірек пайдалануына байланысты біз де “киіз үй сүйегі” атауын пайдаландық.

Киіз үй сүйегі арнайы дайындалған ағаш сырықтар мен бұтақтардан дайындалады. Олар желге, жабылатын киіз салмағына, әсіресе кенеттен пайда болатын дала құйынына шыдамды етіп жасалынуы қажет.

Киіз үй формасының дөңгелек түрде алынуы, барлық бөлшектерінің бір-бірімен айналмалы, қозғалмалы (шарнирлі) етіп жалғастырылуы киіз үйді жел екпініне, жер сілкінісіне төзімді етеді және киіз үйдің бұндай қасиеттері кездейсоқ құйын соғып, не қатты дауылға шыдамай құлаған жағдайда үйлерді аз ғана шығынмен қайта тұрғызуға мүмкіндік береді.

Өмірлік тәжірибе құлаған киіз үйдің ең көп зақымданатыны уық қаламдары екенін көрсетіп жүр. Бұндай жағдайға ұшыраған киіз үй сүйектері зақымданған уық қаламдарын сәл ұзартып, қайта қаламдаумен шектеледі де, үй қалпына келтіріледі.

Киіз үй — қазақ халқының осы дәуірге дейінгі негізгі баспанасы. Ауа райы жылылау өлкелерде қазақтар қысты киіз үймен қыстап шығатын болған.

Киіз үй ішін төр жақ, есік жақ деп, негізінен екіге бөледі. Үйде төр ең құрметті орын. Үйдің оң жағы жастардың, ал сол жағы шаңырақ иелерінің орны болып есептеледі. Соған байланысты төрдің оң жағынан сол жағы құрметтілеу. Есік жақты оң жақ босаға және сол босаға деп айырады.

Киіз үй сүйегі (қаңқасы) — киіз үйдің үш өлшемді кеңістіктік сұлбасын шығарып тұрған шаңырақ, уық, кереге, есік (маңдайша, табалдырық, босаға, сықырлауық) деп аталатын мүшелерінен тұрады.

Тарлау үйді кеңіту мақсатында, үй керегелерінің біріне-бір, кейде екі қоспа (ені бір метрдей) жалғанады, оны кереге қоспасы деп атайды.

Киіз үй сүйегін жасауға жарамды ағаштар қазақ байтағының әр тараптарында кездеседі. Киіз үй сүйегін дайындауға сәмбі тал (келіншек тал), қара тал, көк тал, боз тал, құба тал секілді тал тұқымдастар мен бірге қайың да пайдаланылады.

Киіз үй сүйегі көбіне жоса секілді табиғи ертінділермен боялады. Табиғи сәнін жоғалтпау үшін қайың ағашынан жасаған үйлер боямай, сол табиғи қалпында қалдыратын болған. Соңғы кездерде үй сүйегін әрлеуге қызыл, көк түсті майлы сырлар пайдаланылып жүр.

## Шаңырақ

Шаңырақ сөзі тек қана киіз үй сүйегінің бір мүшесі ретінде емес, ол қазақ халқының **Кіші Отан** мағынасында түсініп, қасиет тұтар ұғымы.

Шаңырақ — шаңырақ қарынан, шаңырақ көзінен, күлдіреуіштерінен және кепілдіктерінен тұрады. Шаңырақ қарының шеңбер бойына кереге басының саны мен маңдай уық (саны 5-7) санына байланысты уықтың қаламы кіріп тұратын көз (тесік) тесіледі. Шаңырақ екі, үш, төрт, кейде одан да көп ағаштан құралып жасалады. Аз қанатты



үйлер шаңырағын кейде бір ағаштан иіп жасайтын да шеберлер кездеседі.

Шаңырақтың дөңгелек шеңберін тоғын дейді. Кейбір зерттеушілер еңбектерінде **тоғынды бөген** деп атау да кездеседі (Кеңгірбай Райсов, Сарыарқа, 20 желтоқсан, 1991 ж.).

Шаңырақ көзі қиық конус формалы бұрғымен (бас жағы 2 см., түп жағы 2,5 см.) ойылады. Шаңырақ көзі остерінің арасы 5-6 см. жобада тесіледі.

Күлдіреуіштер аз қанатты үйлерде төрт, алты, сегіз ағашты болып келсе, көп қанатты үйлерде он алты ағаштан, шаңырақ шеңберінің жазықтығына 45 градус доға етіліп жасалып, төрт (одан да көп жерінен) көлденең кепілдіктермен бекітіледі. Кепілдікті бақалақ деп атау (Сарыарқа, 20 желтоқсан, 1991 ж.) да кездеседі.

Кереге саны көбейген сайын шаңырақ диаметрінің де үлкейетініне байланысты, күлдіреуіш шаңбақ түрінен (төрт) алтыға, сегізге дейін көбейтіледі. Бұл шаңырақтың конструкциялық беріктігіне септігін тигізумен қатар түндіктің күмбез қалпын сақтауға, үйге жауын-шашын суларының ақпауын да қамтамасыз етеді.

Шаңыраққа екі, үш не төрт желбау және аспа бау тағылады. Шаңырақ маңдайы арнайы белгімен белгіленеді. Шаңырақ маңдайына киіз есіктің бауы оралып маңдайшаға бекітіледі.

Шаңырақ күлдіреуішінің доғасының биіктігі шаңырақ диаметрінің төрттен бірі жобасында иіледі. Бұл жобаны Е. Қанафияұлы “Қазақтың киіз үйі” мақаласында (Семей таңы, 4 қыркүйек, 1991 ж.): “...киіз үйдің төбесіне жауын-шашын іркіліп қалмауы үшін 45 градус шамасында айқастыра бекітілген ағаштарды күлдіреуіш деп атайды” — деп, дәлелдей түседі.

Т. Арынов “Қазақтың киіз үйлерінің түрлері туралы” (Жұлдыз, № 11, 1993 ж.) мақаласында уықтың шаңыраққа 75 градустық сүйір бұрыш жасап түйісетіндігі туралы жазады. Тігулі тұрған киіз үйлерді зерттеу барысында жасалған қорытындылар уықтың шаңыраққа 45 градус шамасында бұрыш жасай жалғанатындығы анықталды. Киіз үй уығы қаламдарының сынып, тозып, қайта қаламдалуына байланысты ол градус шамасының аз-аздап азая түсетіні байқалады. Егер уық пен шаңырақ 75 градус бұрыш жасап жалғасса, ондай үй қазақтың киіз үйіне мүлде ұқсамай, тым шошайып жай күркеге, жаба-салмаға ұқсап кеткен болар еді.

Шаңырақ көзінің конус түрінде 2,5 см-ден басталып, 2 см жобада тесілетіні туралы көптеген зерттеушілер пікірі бір-біріне сәйкес келгенімен, шаңырақ көзі төрт бұрышты етіліп ойылады деген қате пікірлер де кездеседі (Кеңгірбай Райсов, Сарыарқа, 20 желтоқсан, 1991 ж.).

Тәжірибе жүзінде уық қаламы төрт бұрышты қиық пирамида пішінді болады да, шаңырақ көзі қиық конус пішінді етіліп ойылады. Осылай етіп ойылу уық қаламының шаңырақ көзіне кіргеннен кейін қалаған жағына бұрып бекітуіңе мүмкіншілік береді және бұрған кезде уық қаламын сынып кетуден сақтайды.

Шаңырақ шеңберінің ұзындығы немесе оның диаметрі туралы зерттеушілер арасында қате түсінік қалыптасқан. Мысалы: "...шаңырақтың шеңбері — 3-5 м шамасында деген пікірді (Шаңырақ, үй-тұрмыс энциклопедиясы, Алматы, 1990 ж.); және Е. Қанафияұлы "Қазақтың киіз үйі" (Семей таңы, 1991ж., 4 қыркүйек) мақаласында қайталаса, Т. Арынов "Қазақтың киіз үйлерінің түрлері туралы" (Жұлдыз, № 11, 1993 ж.) ...шаңырақ... диаметрінің ұзындығы бір метрден екі метрге дейін жеткен" дейді.

Шаңырақ диаметрінің тұрақты сан емес екендігі, оның кереге қанатының санына байланыстылығы туралы деректер келесі тарауларда келтіріледі.

"Шаңырақ" сөзінің төркіні туралы айтылған пікірлерге кездеспедік. Қазақ тілінде "шаңбақ" деген сөз бар. Ол сөз тек қана бір-біріне тік бұрышпен бекітілген нәрселерге арналатын сөз. Қауғаның шаңбағы деп құдықтан су шығаратын тері ыдысты бекітетін, тура шаңыраққа ұқсатып жасаған құралды айтады. "Шаң" сөз түбірі болса (қосу таңбасы) "рақ" пен "бақ" жалғаулары олардың бірін шаңыраққа бірін шаңбаққа айналдырып тұрады. Бұл мәселе жөнінде тіл мамандарына ой толғап көруіне болатын секілді.

## Уық

Уық шаңырақ пен кереге арасын жалғастыратын, үйге ерекше сән беретін, бір шеті, иілген ұзын сырық. Уықтың шаңырақ көзіне кіріп тұрар шеті ұзындығы 6-7 см, көлденең қимасының бас жағы 2 см, төменгі жағы 2,5 см. Жобада, уық қиық пирамида етіліп ұшталады. Оны уықтың қаламы деп атайды. Иілген екінші шеті жалпақтау етіп жасалып, 6-7 см жерінен уық көзі тесіледі. Уықтың керегеге бекітілетін жері "уық алақаны" деп аталады. Уықтың қаламы шаңырақ көзіне кіріп тұрады, ал уық алақаны кереге басына уық бауы арқылы бекітіледі.

Уық саны кереге басына байланысты болса, уық ұзындығы кереге қанатының санына тәуелді, ол қанат саны көбейген сайын ұзара түседі.

Академик Ә. Марғұланның "Казахская юрта и ее убранство" (Москва, 1964) атты еңбегінің алтыншы бетінде келтірілген: "30 қанатты хан ордалары болған" — деген қате пікірді ойланбастан көшіріп

жазу әдетке айналғандықтан көптеген киіз үй туралы мақалаларда жаңылыс деректер берілген.

Қазіргі тігіп жүрген алты қанатты үйлердің уығының ұзындығы 3 м болса, қазақ киіз үйінің сәулеттік пішінін сақтай жасалған 16 қанатты киіз үй уығының ұзындығы 7м 30 см, ал 30 қанатты киіз үйдікі 12 м болар еді.

Әрине, ондай уықты екі-үш сырықтан құрастырып жасауға болар, бірақ пайдалану мүмкін емес екендігі қарапайым көзге де анық.

Ұзындығы 12 м. уықпен көшпелі ел қалай көшер еді, ондай уықты шаңыраққа қалай шаншыр еді...

Біздің пайымдауымызша, қазақ киіз үйінің ең мүмкін қанат саны 16. 16 қанатты үй тіккенде уықты екі ағаштан құрастырады да, уықтың майыспауын қамтамасыз ету үшін уықтардың ішкі жағынан, орта жерінен жұқа, жеңіл дөңгелек құрсау бекітіледі. Оны “қарсы құрсау” деп атайды.

Қарсы құрсауға уықтардың барлығы бірдей бекітілмейді, кереге сайын бір уыққа бекітсе де жеткілікті деп есептелінеді. Қалған уықтар оның үстінде жай ғана тіреліп жатады да, оларға өз салмағы мен киіз салмағынан майысып кетпеуіне мүмкіндік жасалады. Дөңгелек қарсы құрсау асыл тастармен безендіріліп, күміспен күптеліп, алтынмен апталып үй сәнін арттыра түседі.

Киіз үй сүйегін үйшілер дайындайды да, зергерлер мен шеберлер уықтың қарнауы (иіні) мен қарын, алақанын сүйектеп, күмістеп, әр уықты қолөнер туындысына айналдырады.

Ең соңында уық қолөнердің не түрлі қыр-сырына жетік қыз-келіншектер мен әйелдер қолынан өтетін болған.

Уық козіне түрлі түсті жіптерден өрілген не ызылған бау (уық бау) өткізіледі. Сол баудың көмегімен уық кереге басына бекітіледі. Әр кереге ортасына қадалатын бір уық қарының орта жеріне адам басына тимейтіндей етіп салбыратып сәнді бау (қар бау) ілінеді. Ол уыққа “қазықбау шалынып” байланып, екі қатар боп салбырап тұрады. Баудың екі не үш жеріне бекітілетін сан түрлі пішінде жасалынған күпекшелер бауға көлемдік түр беріп сәндендіре түседі.

Уық сөзінің мағынасы иілген, иін, иық сөздерінің төркінінен алынған деп пайымдауға болар.

Киіз үй уықтарының саны керегелер басының саны мен маңдай уықтар санының (5-7) қосындысынан шығады. Уық кереге басында бос бас қалдырылмай шаншылады.

## **Маңдай уықтар**

Қанат саны онша көп емес үйлердің есігі керегеден биік болады. Соған байланысты маңдайшаға қарының ұзындығы басқа уықтар-

мен бірдей, бірақ іні қысқалау уықтар қадалады. Ол уықтар “маңдай уықтар” деп аталады. Маңдай уықтар саны 5-7 жобасында болады.

## Кереге

Қазақ киіз үйінің негізі кереге саны немесе үйдің қанатының саны. Үй керек кісі үйшіге сұраныс жасап, мысалы: “Маған жеті қанат үй керек” дейді. Үйші үй қанатының санына қарай киіз үй сүйегінің басқа өлшемдерін анықтайды.

Зерттеушілер киіз үйде 30 қанатқа дейін кереге болуы мүмкін екендіктерін (А. Маргулан, “Казахская юрта и ее убранство”, Москва 1964., С. Қасиманов, “Ағаштан түйін түйген”, Қазақ әдебиеті, 2 көкек, 1993 ж.) жазады. Кереге басының саны, жайылған кереге ұзындығы туралы да кереғар пікірлер кездеседі. Бір авторлар кереге басы 15 болады десе (57) екіншілері 20-22 ге жеткізіп жатады (71). Жайылған кереге ұзындығы туралы да әртүрлі пікірлер бар. Жалпы жобасы 2 м-ден 3 м-ге дейінгі жобаны көрсетеді. Үй қанаты кобейген сайын кереге де биіктей түседі. Т. Арынов “Киіз үй” атты мақаласында “Сарыарқа”, 20 желтоқсан, 1991 ж.) киіз үй керегесінің биіктігі 1,5 метрден аспайды деген жаңсақ пікір келтірген.

Киіз үй керегесінің саны туралы Алдан Смайыл “Қазақтың киіз үйі” (“Астана ақшамы”, 7 қыркүйек, 1999 ж.) мақаласында “Монғол халық республикасының академигі Пинген кереге саны жиырмадан жиырма беске дейін жететін, 500 адам сыйған киіз үйді көргенін айтады. Бұл Монғолияның соңғы ханы Наран Герелттің салтанатты үйі болса керек. Ал ескі аңыздарға сенсек, 75, тіпті 85 керегеден тұратын киіз үйлер кездесіпті...” делінеді.

Қазақ киіз үйі туралы әңгіме қозғаған адам әр кез көз алдына жұмыртқадай әппақ, еңселі күмбезді, көз үйренген, көкірекке жылы, жаныңа жақын, менің ұям болса дейтіндей үйді елестетуі қажет емес пе?

Әрине, керегені бір-біріне таңғыш құрлармен жалғастыра беруге болар. 85-ін емес 185 керегені де жалғастырып, қалқытып қоюға адам еңбек ете алады. Бірақ ол не үшін?.. Біріншіден ол керегелерден киіз үй шықпайды. Төбесі жабылмайтын қора жасалады. Киіз үйдің ең күрделі мәселесі — уық ұзындығы. 30 қанатты үйге 12 метрлік уық қажет болатын болса, 85 қанатты үйге 30 метрлік уық қажет болатын болар?.. Оны қандай ағаштан жасайды, оны кім көтере алады?..

Біздің зерттеуіміздің нәтижесі 6, 8 қанатты керегелердің көпшілігі 17, 18 басты болып, жайылғандағы ұзындығы 2,9 м-ден 3 м-ге дейін жететінін көрсетті.

Кереге конструкциялық элемент ретінде киіз үйдің орнықтылығын қамтамасыз етеді және киіз үйдің барлық салмағын көтеріп тұрады. Керегелер козінің тар, кеңдігіне байланысты тор көз, жел көз болып бөлінеді. Көп қанатты үйлер тек қана тор көз керегелерден жасақталады.

Керегелер сегмент формасына келтіріліп жасалынады да, киіз үйге доңгелек түр береді.

Кереге басы шалқақтау жасалады.

Кереге мен уықты жасау үшін мол сулы жерлерде өсетін тал (қарағай, сәмбі тал...) шыбықтары мен бұтақтарын кептіріп, морлап (ыссы түтінге және от қоламтасына салып жібітіп), содан соң киіз үйдің сүйегіне пайдаланылатын бұйымына сәйкес форма беріп суытады, қатырады...

Кереге сағаналары түйенің, не сиырдың мойын терісінен жасалған иленбеген коннен дайындалған таспалармен бір-біріне бекітіледі. Оны керегенің “көгі” деп атайды. Сағаналардың екі шаршысына көк откізіледі де, келесі қатары бос қалады. Оны “азат” деп атайды.

Кереге құрайтын әрбір ағаш бағытын “желі” дейді. Желінің ең ұзыны “еріс” деп, қысқалауын “балашық”, ал ең кішісін “сағанак” деп атайды.

Керегенің басына күміс шегелер қағып, сүйектеп сәндейтін болған.

Кереге созінің мағынасын жайылатын, керілетін деген түсініктен шыққан болар деп жобалауға болар.

Қазақстанда соңғы кезеңдердегі экологиялық өзгерістер әсерінен бұлақтар, кішігірім өзендердің тартылуына байланысты киіз үй сүйегін жасайтын ағаш өсетін жерлер жойылып кетуге айналды. Қарағанды облысы, Ақтоғай ауданындағы басын Қарқаралы тауынан алатын Тоқырауын өзенінің бойында жаратылыс әдейі киіз үй сүйегін жасауға жаратқандай тал өсетін жер бар.

## **Кереге қоспасы**

Қоспа көбіне төрт, бес қанатты үйлерді аз да болса кеңіту мақсатында, екі кереге ортасына жалғанатын, ені шаңырақтың бір өлшеміне тең қосымша.

## **Есік**

Киіз үй есігі екеу: біріншісі маңдайша, табалдырық, босаға, сықырлауықтардан тұрады да (биіктігі 190 см., ені 130 см жобасында болады), екіншісі тоқылған шиден жасалатын, сырты киізбен қапталатын есік.

## **Маңдайша**

Сәулет өнерінде ғимараттың порталы деп аталатын архитектура-лық конструкция міндетін атқарып тұрған, үйдің негізгі қасбетін (фасад) басқа жақтарынан ерекшелеп тұратын киіз үйдің (көрікті тас ғимараттардың) бір мүшесі. Маңдайша киіз үй керегелерінің жоғарғы бастарын тұтас конструкцияға айналдырады. Маңдайшаға маңдай уықтар бекітіле босаға мен сықырлауықтың жоғары бастарын ұстап тұрады. Маңдайшаны оюлап сәндейді.

## **Табалдырық**

Маңдайшаның жердегі көшірмесі. Тең қана табалдырықты көп сәндемейді, бір түсті бояумен сырлайды. Табалдырық пен маңдайшаға кереге тіреліп, жалпақ сәнді құрлармен бекітіледі. Шаңырақ секілді, табалдырық та киіз үйдің ерекше қасиетті заты саналады. Табалдырықты баспайды, табалдырыққа отырмайды. Табалдырыққа сүрінгенді жақсы ырымға жатқызады.

## **Босаға**

Маңдайша мен табалдырық арасын белгілі қашықтықта ұстап тұратын, кереге бекітілетін, адамдардың үйге кіріп-шығуы үшін арнайы жасалған, екі жаққа ашылатын есіктің айналмалылығын (шарнирлігін) қамтамасыз ететін мүшесі.

## **Сықырлауық**

Киіз үй есігінің ағаштан жасалған маңдайша мен табалдырыққа ергенек арқылы айналмалы (шарнирлі) жалғасатын, екі жарылып ашылатын есігі.

## **КИІЗ ҮЙ БІТІМІНІҢ ГЕОМЕТРИЯЛЫҚ, СӘУЛЕТТІК ҮЙЛЕСІМІ**

Қазақстан байтағында әлі күнге қазақ халқының тұрмыстық қажеттілігіне, ұлттық мақтанышына өз әлінше қызмет көрсетіп келе жатқан атадан қалған мұра — киіз үйлер бар.

Маңғыстау өңірінде көбірек пайдаланылатын 6, 7 қанат киіз үйлер сүйегіне жасалған олшеулер мен зерделеуден туындаған қортындылар киіз үй сүйегін дайындау заңдылықтарын анықтауға мүмкіндік берді және зерттеу жұмыстарының қортындысы киіз үй сүйегінің өлшемдері бір заңдылыққа бағынатындығын байқатты.

Үйшілер киіз үй сүйегінің барлық өлшемдерін кереге саны мен шаңырақ өлшемі арқылы шығаратыны туралы, әсіресе, шаңырақ шеңберінің ұзындығының киіз үй шеңбері ұзындығының үштен бір бөлігіне тең болатыны ел аузында айтылатын.

Киіз үй сүйегінің өлшемдері туралы кейбір деректерді Ә.Х. Марғұланның “Қазақ киіз үйі және оның жиһаздары” атты кітабынан табамыз.

Әлкей Марғұлан кереге басының бәріне де уық шаншылатыны туралы анық жазған. Демек, шаңырақ өлшемі кереге санына, кереге басына тәуелді. Шаңырақ көздерінің арасы 5-6 см болатын болса, керегелер басының санын, немесе уық санын 5-6 см санына көбейту арқылы біз шаңырақ шеңберінің ұзындығын оңай анықтай аламыз.

Сонымен қатар, Әлкей Марғұлан да шаңырақ шеңберінің ұзындығының киіз үй шеңбері ұзындығының үштен бір бөлігіне тең болатыны туралы дерек келтірген (67, 10-бет).

### Шаңырақ өлшемі және “А” саны

Киіз үй сүйектерінің тұрақты бір сан арқылы жасалатыны туралы айтылды. Біздің зерттеуімізде ол сан “Шаңырақ өлшемі” деп аталып, “А” әрпімен белгіленіп 1 м-ге тең деп қабылданды, ал шаңырақ дөңгелегінің сыртқы шеңберінің ұзындығы “Ш” әрпімен белгіленді.

Бұл санды (өлшемді) үйшілер өздерінше әртүрлі жобада қабылдауы мүмкін, мысалы 93 см, 95 см шамасында.

Шаңырақтарына олшеу жүргізілген бірнеше алты қанат үй шаңырағының сыртқы шеңберінің ұзындығы 570 см ( $570:6 = 95$  см) болып кездессе, жеті қанат үй шаңырағының сыртқы шеңберінің ұзындығы 657 см ( $657:7 = 94$  см) болып кездесті. Шаңырақ шеңберінің ұзындығын үйдің қанат санына болгенде тұрақты сан шығатыны байқалды. Ол сан бір метрге (93-95см.) жуық шамаға тең болып, теориялық есептерге бір метр деп қабылданды.

Сонымен: Шаңырақ өлшемі “А” = 1 метр.

### Шаңырақ дөңгелегінің сыртқы шеңберінің ұзындығы “Ш”

Киіз үй сүйегінің барлық мүшелерінің сандық мәні шаңырақ дөңгелегінің ұзындығы “Ш” және шаңырақ өлшемі “А” санының көмегі арқылы жасалады. Үйшіге керегі бір сан, ол кереге саны “К”.

Үй жасатушы Үйшіге қанша қанат үй жасатқысы келсе, ол өзінің “А” санын кереге санына көбейтіп, шаңырақ шеңберінің ұзындығын табады.

$$\text{Ш} = \text{КА} \quad (1)$$

Мысалы: тапсырыс берушіге 16 қанат үй керек болса, үйші 16 санын 1 метрге көбейтіп шаңырақ шеңберінің ұзындығын табады. Біздің мысалымызда  $16 \times 1 = 16$  метр.

16 қанат үй шаңырағының диаметрі ( $C = \text{пД}$ );  $D = 16:3,14 = 5,09$  м.

## Киіз үй шеңберінің ұзындығы “Сүй”

Кереге саны арқылы шаңырақ өлшемін, ал шаңырақ өлшемі арқылы үй шеңберінің ұзындығын анықтауға болады дедік. Оқушыларға түсінікті болу үшін мысалымызды тағы бір пысықтап өтелік.

Мысалы: 16 қанатты үй жасау керек болды делік. 16 санын “А” мәніне көбейтеміз де, шаңырақ шеңберінің ұзындығын анықтаймыз. Біздің қабылдауымызда “А” саны 1 метрге тең. Демек, 16 қанатты киіз үйдің шаңырақ шеңберінің ұзындығы  $16 \times 1 = 16$  м.

Қазақ халқының күнделікті тұрмыстық тәжірибесінде үйдің бел арқанын ширатқан әйелдер оның ұзындығын шаңырақ шеңберінің ұзындығынан үш есе ұзын етіп өлшеп алып, оның үстіне киіз үй босағасына арқанды байлайтын артықтарын қосып есетіні белгілі.

Демек, екі метрдей артық есілсе, 16 қанат киіз үйдің белдеу арқаны

$$(16 \times 3) + 2 \text{ м} = 50 \text{ м.}$$

Киіз үй шеңберінің ұзындығы шаңырақ шеңберінен үш есе артық.

$$\text{Сүй} = 3\text{Ш} + \text{Т} \quad (2)$$

Т — тұрақты сан, киіз үй есігінің ені, 130 см.

16 қанат киіз үй шеңберінің ұзындығы:

$$\text{Сүй} = (3 \times 16) + 1,30 = 49,30 \text{ м.}$$

Кереге саны “К” үй иесінің қалауы бойынша анықталады.

$$\text{К} = \text{Ш} : \text{А} \quad (3)$$

“А” саны бірге тең болған жағдайда кереге саны шаңырақтың метрлік өлшем санына тең болады.

Мысалы: Үй иесі шеберге (үйшіге) 16 қанатты үйге сұраныс жасады делік.

Кереге саны 16.

Шебер, шеңберінің ұзындығы 16 м., шаңырақ дайындауға кіріседі.

Шаңырақ диаметрі:  $(C = \pi D)$ ;  $D = 16 : 3,14 = 5,09$  м.

Үй шеңберінің ұзындығы:  $\text{Сүй} = (3 \times 16) + 1,30 = 49,30$  м.

Осылар арқылы киіз үй сүйегінің қалған мүшелерінің өлшемдері анықталады.

## Кереге биіктігі

Жайылған кереге биіктігі (**Ікк**) шаңырақ шеңберінің ұзындығының (**Ш**) бестен бір бөлігіне тең.

$$\text{Ікк} = \text{Ш} : 5 \quad (4)$$



Шаңырақ шеңберінің ұзындығы 16 м.  $h_{кер} = (16 : 5 = 3,20)$

### Жайылған кереге ұзындығы (Жкер)

Жайылған кереге ұзындығы үш шаңырақ өлшеміне тең.

$$Жкер = 3А. \quad (5)$$

Жайылған кереге ұзындығы:  $Жкер = 3 \times 1 = 3$  м.

Жайылған кереге ұзындығын одан әрі ұзарту көші-қон шаруаларына ынғайсыздық туғызып, әрі кереге сүйегін ауырлатып жібереді. Тәжірибе жүзінде алты, жеті қанатты киіз үй керегелері 290-295 сантиметр шамасында болады.

### Уық иінінің бұрышы

Зерттеу тәжірибелерінің нәтижесінде уық пен еден жазықтығының арасындағы бұрыш 45 градусқа жуық екені байқалды.

Кейбір зерттеу жұмыстарында бұл бұрышты 60 градусқа, 72 градусқа тең деген қате пікірлер кездеседі. Ол бұрыш 45 градустан үлкен болса үй тым шошайып, сәнсіз болып көрінер еді. Ал бұрышты сол мөлшерден азайту шық-шылау, жаңбырлы кездерде үйге тамшы таму мүмкіндігін көбейтеді.

### Уық ұзындығы “Уү”

Уық ұзындығы (16 қанатты киіз үй өлшемдері атты .... беттегі суретте көрсетілген) тең қабырғалы тік бұрышты үшбұрыштың гипотенузасы ретінде анықталады. **Рүй** — үй радиусы. **Ршаң** — шаңырақ радиусы.

$$УхУ = 2(Рүй - Ршаң)(Рүй - Рш) \quad (7)$$

Мысалы: 16 қанатты киіз үй уығының ұзындығын табалық.

Қанат саны — 16.

Шаңырақ шеңберінің ұзындығы  $Ш = 16$  м.

Шаңырақ диаметрі ( $C = \pi Dш$ );  $Dш = 16 : 3,14 = 5,09$  м.

Шаңырақ радиусы ( $Рш$ )  $Рш = 5,09 : 2 = 2,55$ .

Киіз үй шеңберінің ұзындығы  $Cүй = 3Ш + T = (3 \times 16) + 1,30 = 49,30$  м.

Киіз үй диаметрі  $Dш = 49,30 : 3,14 = 15,70$  м.

Киіз үй радиусі  $Рүй = 15,70 : 2 = 7,85$  м.

Уық ұзындығы:  $УхУ = 2(Рүй - Ршаң)(Рүй - Рш)$

$УхУ = 2(7,85 - 2,55)(7,85 - 2,55) = 2(5,30 \times 5,30) = 56,18$ .

$У = 7,5$  м.

## Уық иіні (Уи)

Уық иіні “Уи” кереге биіктігінің үштен біріне тең.

$$Уи = \frac{H}{3} \quad (8)$$

16 қанатты киіз үй уығының биіктігі кереге биіктігінің үштен біріне тең болатын болса:  $Уи = 3,20 : 3 = 1,07$  м.

## Киіз үй биіктігі (Hүй)

Киіз үй биіктігі төменде көрсетілген формуламен анықталады. Бұл формуладағы Уи — уық иінінің биіктігі, (Рүй), (Рш) үй мен шаңырақ радиустері.

$$H_{үй} = (H_{кер} + Уи) + (Рүй - Рш) \quad (6)$$

16 қанатты киіз үй биіктігі

$$H_{үй} = (3,20 + 1,07) + (7,85 - 2,55) = 4,27 + 5,30 = 9,57 \text{ м.}$$

## Кереге басы

Жайылған кереге ұзындығы 3 метрге тең болғанда, бір керегеде уық байланатын 16-17-18 бас болғаны тиімді деп есептеледі.

12 қанатты үй керегесінің басы  $(12 \times 17) = 204$  бас.

## Уық саны

Керегеге бекітілетін уық саны 12 қанатты үйде — 204.

Маңдайшаға бекітілетін уық саны 5-7.

Барлық уық саны  $204 + 7 = 211$ .

## Шаңырақ көзі:

Шаңырақ көзі уық санына тең.

Шаңырақ шеңберінің ұзындығы (12 қанатты үйде) 12 м.

Шаңырақ көздерінің арасы  $1200 : 211 = 5,68$  см.

Үй мен шаңырақ шеңберінің ұзындығы және кереге мен уық биіктіктері арқылы киіз үй киіздерінің өлшемдерін (үзік, туырлық, түндік, іргелік) анықтау қиындыққа түспейді.

Жарияланған ғылыми еңбектерде, мақалаларда киіз үйдің қанатының саны туралы сан түрлі пікірлер айтылады. Сол мәселені тәжірибе тұрғысында қарастырып, киіз үй қанша қанатты бола алады деген сұраққа жауап беруге тырысып көрелік.

Әлкей Марғұлан (“Казахская юрта и ее убранство” Москва, 1964) қазақтардың 30 қанатты хан ордalarını жасағандығы туралы жазады.

Осы бастаудан алынған, қазақтардың 30 қанатты үй тіккендіктері туралы дәлелденбеген деректер басқа да авторлар еңбегінде кездесіп жүр.

Қазақтар 30 қанатты үй тіккен бе?

30 қанатты үй жел өтіне шыдай ала ма?

Көшпелі елге 30 қанатты киіз үй тігу қажет пе?

Бұл сұрақтарға жауап бермес бұрын әуелі 4 қанатты, 7 қанатты, 12 қанатты, 16 қанатты және 30 қанатты киіз үй сүйектерінің өлшемдерін есептеп шығаралық.

	Қанатты киіз үй				
	4	7	12	16	30
Кереге саны “К”	4	7	12	16	30
Шаңырақ шеңбер. ұзын. “Ш”	4	7	12	16	30
Үй шеңбері ұзындығы “Сүй”	13,3	22,3	37,3	49,3	91,3
Үй радиусы “Рүй”	2,12	3,55	5,94	7,85	14,54
Шаңырақ радиусы “Рш”	0.64	1,11	1,91	2,55	4,78
Кереге биіктігі “Һкер”	0,80	1,40	2,40	3,20	6,00
Уық иіні “Уи”	0,27	0,47	0,80	1,07	2,00
Үй биіктігі “Һүй”	2,52	4,30	7,23	9,58	17,76

Қазақ киіз үйінің сәулеттік формасын сақтай отырып жасаған 30 қанат киіз үй диаметрі отыз метрдей болса, биіктігі 17,76 метрге тең екен.

Өздері шаңырақ көтеріп, үй тіккен адам ондай үйлердің тиімсіздігін, тігу мүмкіншілігінің шектеулі екендігін тәжірибеден білетін болса, тәжірибесі жоқ кісілер кестеде келтірілген сандар арқылы сондай қорытындыға келері сөзсіз.

Көшпелі ел ерекшелігін ескере отырып біз 12 қанат үйді пайдалануға, ондай үймен көшіп-қонуға болады деп есептейміз. 16 қанат үйлерді де “Хан Ордасы” ретінде өмірге келтіру мүмкіндігі байқалады...

Киіз үй сүйегінің көз үйренген жалпы пішінін, сәулеттік формасын үйшілер кереге биіктігімен, уық иінінің биіктігі арқылы реттеп отырады. Кереге аласалау жасалынса уық иінін биіктету, немесе аз қанатты үйлерде керегені биіктеу етіп, уық иінін қысқарту арқылы үй еңсесін аласартпайды, сан ғасырлар бойы қалыптасқан сәулеттік пішінін өзгертпейді..

Киіз үй сүйегінің осы заңдылықтармен есептелінген сандық мәндері төменде келтірілген кестеде келтірілген.

Шаңырақ шеңбер. ұзын-ы Ш (А = 1м)	Шаңырақ диаметрі Дш= Ш:3,14	Киіз үй шеңберінің ұзындығы Су = Шк3+Т Т = 1,30	Киіз үй		Киіз үйдің биіктік өлшемдері			
			диаметрі Ду = Су:3,14	радиусі Ру = Ду:2	Кереге Ікер = Ш:5	Үй Іүй = (Ік+Уи) (Ру-Рш)	Уық УхУ=2(Ру-Рш) (Ру-Рш)	Уық иіні, Уи =К:3
Ш=4	1,27	13,30	4,24	2,12	0,80	2,52	2,10	0,27
Ш=5	1,59	16,30	5,19	2,59	1,00	3,13	2,55	0,33
Ш=6	1,91	19,30	6,15	3,07	1,20	3,72	3,00	0,40
Ш=7	2,23	22,30	7,10	3,55	1,40	4,30	3,44	0,47
Ш=8	2,55	25,30	8,06	4,03	1,60	4,89	3,90	0,53
Ш=9	2,87	28,30	9,01	4,55	1,80	5,52	4,41	0,60
Ш=10	3,18	31,30	9,97	4,98	2,00	6,06	4,86	0,67
Ш=11	3,50	34,30	10,92	5,46	2,20	6,64	5,25	0,73
Ш=12	3,82	37,30	11,88	5,94	2,40	7,23	5,70	0,80
Ш=13	4,14	40,30	12,83	6,41	2,60	7,80	6,14	0,86
Ш=14	4,46	43,30	13,79	6,89	2,80	8,39	6,59	0,93
Ш=15	4,78	46,30	14,75	7,37	3,00	8,98	7,04	1,00
Ш=16	5,09	49,30	15,70	7,85	3,20	9,58	7,50	1,07
Үлгіге алынған Маңғыстау өлкесіндегі алты қанат үйдің өлшемдері (Назарбек үйі)								
6,20	1,97	18,80	5,98	2,99	1,50	4,50		0,53
Үлгіге алынған Маңғыстау өлкесіндегі жеті қанат үйдің өлшемдері (Розаның үйі)								
7,13	2,27	20,15	6,68	3,34	1,54	4,60		0,57

## Киіз үй сүйегін жасақтауға, сызбасын салуға қажетті сандық мәндер

Ш-шаң. шең. ұзын.	Дш (Рш)	Һк- кер. Биік	Уи- уық иін	Һк +Уи	У- уық ұзын.	У+ Уи	Дүй (Рүй)	Рүй - Рш	Һүй
4	1,27(0,63)	0,80	0,27	1,07	2,10	2,37	4,24(2,12)	1,49	2,56
5	1,59(0,80)	1,00	0,33	1,33	2,55	2,88	5,19(2,58)	1,78	3,11
6	1,91(0,95)	1,20	0,40	1,60	3,00	3,40	6,15(3,07)	2,12	3,72
7	2,23(1,11)	1,40	0,47	1,87	3,44	3,91	7,10(3,55)	2,44	4,31
8	2,55(1,27)	1,60	0,53	2,13	3,90	4,43	8,06(4,03)	2,76	4,89
9	2,87(1,43)	1,80	0,60	2,40	4,41	5,01	9,01(4,50)	3,07	5,48
10	3,18(1,59)	2,00	0,67	2,67	4,80	5,47	9,97(4,98)	3,39	6,06
11	3,50(1,75)	2,20	0,73	2,93	5,25	5,98	10,92(5,46)	3,71	6,64
12	3,82(1,91)	2,40	0,80	3,20	5,70	6,50	11,88(5,94)	4,03	7,23
13	4,14(2,07)	2,60	0,86	3,46	6,14	7,00	12,83(6,41)	4,34	7,80
14	4,46(2,23)	2,80	0,93	3,73	6,59	7,25	13,79(6,89)	4,66	8,39
15	4,78(2,39)	3,00	1,00	4,00	7,04	8,04	14,75(7,37)	4,98	8,98
16	5,09(2,54)	3,20	1,07	4,27	7,50	8,57	15,70(7,85)	5,31	9,58

### КИІЗ ҮЙ КИІЗІ

#### Қой жүні

Киіз тек қана қой жүнінен басылады. Қой жылына екі рет қырқылады. Қырқылу мезгіліне байланысты жүндер жабағы жүн (көктемгі), күзем жүн (күзгі) болып екіге бөлінеді. Киіз басуға күзем жүн пайдаланылады.

Киіз басу барысында орындалатын жұмыстар:

Жүн тазарту. Жүнді мал үстіне жабысқан түрлі шөптерден тазартады.

Жүн жуу. Жүннің исін, кірін кетіру мақсатында үй ішінде пайдаланылатын бау-басқұрлар тоқылатын жүнді жуып тазартады.

Жүн сабау. Жүнді иленбей, керіле жайып кептірілген жылқы терісінен дайындалған тулақ үстінде сабайды. Сабау жасауға жыңғыл секілді мықты, солқылдақ ағаш бұтақтары пайдаланылады.

Жүн түту. Жүн түту үшін қазақтар ағаш, темір тарақты қондырғы пайдаланады. Тарағы болмай қалған жағдайда қолмен де түте береді.

### Киіз үй сүйегін киізбен жабу әдістері

Қазақ киіз үйін жабатын киіз бұйымдарын түндік, үзік, туырлық, іргелік деп бөледі.

**Түндік** — киіз үй шаңырағын жабатын киіз. Төртбұрышты пішіліп, шаңырақ диаметрінен 50-60 сантиметрдей молдау жасалады.

**Үзік** — киіз үй сүйегінің шаңырақ қарынан бастап уық бойын тұтас жабады. Уықтың иінін жабатын тұсы киіз үй сүйегіне сәйкес пішіледі.

**Туырлық** — кереге бойын жабады.

**Іргелік** — керегенің аяқ жағын жабады.

Киіз үйдің түндіктен басқа киіздерінің саны үйдің қанат санына байланысты әртүрлі болады. 6, 7 қанат үйлерде бір түндік, екі үзік, төрт туырлық, төрт іргелік болады.

Киіз үй киіздері ешкі қылы, түйе шудасы қосылған мықты жіптерден ызылған арнайы баулармен жиектеледі.

Киіз қалыңдықтары (10-15 мм) әртүрлі дайындалады. Үзік пен туырлық жасайтын киіздер, уық бойымен, шаңырақ күлдіреуішімен 45 градус көлбеу жататын болғандықтан арнайы басылып, жаңбыр суы өтпеу үшін қалыңдау жасалады. Ал туырлық пен іргелік пішілетін киіздер жұқалау жасалса да жаңбыр өткізбейді.

Киіз үй шаңырағы түндікпен жабылады. Үй қанатының санына қарамай түндік үйде біреу болады.

Киіз үй сүйегін киізбен жабу әдістері 3 түрге бөлінеді.

**Бірінші тәсіл.** Көп қанатты үйлерде киіз салмағын жеңілдету мақсатында, киіз үйді жабатын киіздер үш бөлек (үзік, туырлық, іргелік) етіліп дайындалады.

**Екінші тәсіл.** Қазақ елінің кейбір өлкелерінде шағын киіз үйлерді іргеліксіз, тек қана үзік, туырлық көмегімен жабады.

**Үшінші тәсіл.** Жалғыз туырлықпен жабылатын киіз үйлер. Бұл әдісті көп қанатты үйлерге пайдаланбайды. Бұл нұсқада туырлық жерден шаңыраққа дейін созылады да, шаңыраққа астасар жеріне “қарақас” жалғанады. Қарақас қара киізден арнайы пішіледі. Бұл әдіспен аз қанатты үйлерді жабу тиімдірек деп есептелінеді. Көп

қанатты үйлерге “қаракас” әдісін пайдалануға киіз салмағының ауырлап кетуі мүмкіндік бермейді.

Киіз үй мұқтажына пайдаланатын киіздер мүмкіншілігінше ақ қой жүнінен басылады. Сырты ақ, ішкі беті боз, тіпті қоңыр, қара қой жүндерінен дайындалатын кездері де кездеседі.

**Түндік** — шаңырақтың шеттері сегмент формасында пішілетін шаңырақ жапқышы. Күндіз үйге түсетін жарық мөлшерін шектеуге көмектеседі, суықта үйге кірер салқын ауа мөлшерін реттейді. Үй ішін жаңбыр мен қардан қорғайды. Салқын кезде үйге жағылған от түтіннің ауаға кедергісіз шығуын қамтамасыз етеді.

Түндік — төрт бұрышты, шаршы етіп пішіледі. Шаршының әр жағынан шақпақ сүйірлер кесіліп алынып, шаңырақ формасына келтіріледі. Түндік жиектері екі не үш есілген жіптен ызылған баулармен жиектеледі. Түндікті ашып-жабу үшін төрт бұрышына төрт үш жіптен есілген бау тағылады. Олар киіз үй белдеуіне (белдеу арқан), шешілуге ыңғайлы етіп ілмек түйінмен байланады. “Киіз үй түндігінің төрт бұрышы жер шарының төрт жағына сәйкес келетіндей етіліп, киіз үй есігі шығыс жаққа қаратылып тігіледі,” — дейтін деректерге жиі кездесеміз. Қазақ халқының мұсылман дінін қабылдауына байланысты киіз үй есігін құбыла жаққа қаратып тігу де орын алған.

Түндік сөзінің негізі “түн” сөзінен туындайтын болар деп пайымдауға болар.

**Үзік** — киіз үйдің шаңырақтан кереге басына дейінгі жерін, немесе уық бойын тұтас жауып тұрады. Киіз үйді 8 қанатқа дейін екі, 12 қанатқа дейін үш үзікпен жабады. Көп қанатты үйлердің бір үзігімен (киіз салмағын жеңілдету мақсатында) үш қанат кереге жобасы жабылады. Үзіктің пішілуіне ерекше мән беріледі. Үйдің сәнді көрінуіне үзіктің уық иініне қонымдылығы үлкен әсер етеді. Сәнді үйлерде үзіктің үй ішінде көрініп тұратын бас және орта баулары термеленген құр баулармен безендіріледі. Жиектері ызылған баулармен жиектеліп, сырт жағының төменгі етектеріне додегелер жапсырылады. Үзік жасалатын киіздердің сапалы басылуына ерекше көңіл бөлініп, үзіктің үйге жанбыр суын өткізбеуіне көп көңіл аударды.

“Үзік” сөзінің мағынасы киіз үйді “қаракас” тәсілінен (тұтас киізбен), үйді бөлшектеп жабуға әдісіне көшуден туындаған, үзілген киіз мағынасын береді деп түсіндіруге болады. Киіз үй өзінің эволюциялық даму кезеңінің алғашқы сатысында аз қанатты болып, шаңырақтан жерге дейін тұтас киіздер, тұтас туырлықтармен жабылған деп пайымдап, қанатының саны көбейген сайын киіз салмағын азайту мақсатында әуелі үзікті ойлап шығарды, соңынан іргелікті де пайдаланатын болған.

## Туырлық

Қазақ халқының қасиет тұтатын сөздерінің бірі — туырлық. Бұл сөз алғашқы киіз үймен бірге жасасып келе жатқан сөздердің бірі болар деп ойлаймыз.

Киіз үй екінші не үшінші тәсілмен жабылған кезде уықтың иінінің ортасынан басталып іргелік киізге дейін, не жерге жеткенше жабуға пайдаланатын киіз — туырлық деп аталады.

Қой сойып жатқан кісі малдың іш майы тұтас болса (шарбыланбай), жылқы қазысы қалың боп, қара еті көрінбесе, сүйсіне “туырлыуын-ай” деп жатады. Осы мысалға сүйеніп, киіз үйді алғашқыда тұтас туырлықтармен жапты деп есептеп, “Туырлық” сөзі тұтас деген мағынаны білдіре ме деп ойлаймыз.

## Іргелік

Іргелік киіздің іргеге ұстар болігі, киіз үй іргесін жауып тұрады деген мағынаны береді. Іргелік киіз санын көбіне туырлық санына сәйкестендіріп алады. Іргелікті түріп қою арқылы үй ауасының алмасуын қамтамасыз етеді, желдетеді.

Соңғы кезде Қазақстанның батыс өлкесінде әппақ киіз үйді боз топырақтан ажыратып, үйді көтеріп көрсету үшін, іргелікті қара жүннен басылған киізден жасайтын үлгі шықты. Үйдің төменгі, ірге жағы ешкі-лақ сүйкенетін, тез кірлейтін жері болғандықтан да іргеліктің қара түсі жарасымды болып тұрады.

## Киіз есік (ши есік)

Киіз үйдің ағаш есігінің сыртынан шым ораулы шиден есік ұсталады. Ол киізбен қапталынады да, күнделікті тұрмыс тілінде киіз есік аталынады. Киіз есіктің бас жағы сүйірленіп бітеді де, сол жерге құр бау тағылып, ол шаңырақ қары арқылы маңдайшаға бекітіледі. Киіз есіктің орта тұсына сырт жағынан бау тағылып, ол белдеу арқанға жел жаққа байланады. Киіз есіктің ішкі жағынан есік шиін сақтау үшін ойылып сәнделген.

### Киіз үй киіздерін дайындау барысында орындалатын жұмыстар:

Қой қырку  
Жүн тазарту  
Жүн сабау  
Киіз басу  
Киіз пісіру  
Киіз пішу  
Киіз тігу

Жүн түту  
Жіп иіру  
Жіп есіп бау жасау  
Киіз жиектеу  
Талдырмаш басу  
Текемет басу



## КИІЗ ҮЙ МҮЛІКТЕРІНІҢ АТАУЛАРЫ

Бұл тараудың кейбір тараулары негізінен С. Қасимановтың “Қазақ халқының қол өнері” (Алматы, “Қазақстан”, 1995.), А. Қараұлының “Қазақ дәстүрлі мәдениетінің энциклопедиялық сөздігі” (Алматы, “Сөздік-Словарь”, 1997) еңбектерінде келтірілген сөздіктерден құрастырылды.

### 1. Жүннен, жіптен дайындалатын киіз үй жиһаздары мен дүниелерінің атаулары

Айып	Алаша	Арқан
Арқау	Асмадық	Аяқ бау
Балақ бау	Белбеу	Белдемше
Бет перде	Бидайлық	Бұғалық
Бұйда	Бұйра	Бұршақ
Далбай	Делбе	Жабағы
Жаялық	Желі	Жеңсе
Жиек жіп	Жолақ	Жоламай
Жіп	Жіп-шулар	Кежім
Келеб	Керме	Кескек жіп
Кесте жіп	Көген	Көрпе
Күрде	Күлдері	Күлпара
Қалауыз	Қанар	Қарғы
Көкшік	Қаттама	Қатырғы
Қоньшбау	Қоржын	Қос
Құйысқан	Құлақ	Құлақ бау
Құндақ	Құр	Құрық бау
Қылшан	Қынап	Қырмызы
Ләмке	Лыпа	Майлық-сулық
Миәт	Нокта	Нымша
Өпшін	Өрме жіп	Өрмек жіп
Талшық жіп	Тақия	Тоқыма
		Шекпен

## 2. Киізден жасалатын үй бұйымдарының атаулары

Ала сырмақ	Ақ киіз	Ақ сырмақ
Ақ текемет	Ақ қалпақ	Ас жаулық
Асмалдық	Ат жабу	Ауыт
Аяққап	Байпақ	Башлық
Белдемше	Бел киіз	Бесік киіз
Боз киіз	Бокша	Бүркей
Дорба	Дөдеге	Есік киіз
Етік киіз	Жөргек	Желқом
Жер төсек	Жер жастық	Жабу
Жаға	Жабасалма	Жаға
Жамылғы	Жеңсе	Жол киіз
Жоламан	Жауырхан	Жүк киіз
Жүн қап	Кесек киіз	Қом киіз
Күйек киіз	Кебенек	Кебежеқап
Киіз көрпе	Киіз қалпақ	Киіз күйме
Киіз кебіс	Киіз ұлтан	Көмкеру киіз
Кілем киіз	Кісе	Көпшік
Қара киіз	Қара сырмақ	Қара текемет
Қарала сырмақ	Қап киіз	Қайырма
Қамыт киіз	Қалауыл киіз	Қарпылған киіз
Қаттама киіз	Қамсау	Қатеп
Қобыз қап	Қолқа	Қол дорба
Қомша	Қоныш киіз	Қорамсақ
Қоржын	Қом	Қын
Қынап	Қырдысын	Құрым киіз
Құндақ	Масахана	Нымша
Оққап	Орамал	Орау
От киіз	От сырмақ	Ою
Өң киіз	Өре киіз	Сабақап
Саба	Сандыққап	Саулық
Сырма	Сырмақ	Түйе жабу
Тең киіз	Терлік	Төсек киіз
Тұс киіз	Тұмылдырық	Тұтқыш
Тірсек жең	Уыққап	Ұлтарак
Үзік үй киізі	Үлек жабу	Ішпек
Ыс киіз және т.б.	Алжапқыш	Бөстек
Жайнамаз	Жамылғы	Желкен
Желінқап	Дорба	Дастарқан
Дөдеге	Жайма	Жалбағай
Желқом	Жейде	Кебіс

Кереге қап  
Кебежеқап

Күйек  
Қом  
Құрым  
Талдырма  
Төсеніш

Киіз күпі  
Көрпе  
Түндік

### 3. Киіз үйдің бау-шуының атаулары

**Баулары:** түндік бау;  
үзік баулары: бас бау, орта бау, етек бау, іш бау, сырт бау;  
туырлық баулары: бас бау, етек бау, іш бау, сырт бау – құр;  
басқұр, уық бау, аспа бау, жел бау,  
іш сәндік баулары: есілген бау, өрілген бау, ызылған бау,  
тоқылған бау.

**Арқандар:** белдеу арқан, бас арқан, қыл арқан, жүн арқан т.б.

### 4. Киіз үй шилерінің атаулары

ақ ши	алаша ши	ши есік
киіз басатын ши	күзу ши	қазан жапқыш
қар ұстағыш	қабырғалық	мал соятын ши
масахана	саба төсегіш	сақар ши
түс ши	терезе жапқыш	ши кора
ши есік	шом	шым ши
ораулы ши	өре ши	шым ораулы ши

### 5. Ою-өрнек аттарына түсінік

“Қазақтар оюлар әлемінде өмір сүреді” — деп Әлкей Марғұлан (17, Казахская юрта и ее убранства) айтқандай, қазақтар қолынан шыққан нәрсенің ою ойылмағаны, өрнек салынбағаны болмайды.

**Өрнек аттары:**

**Айшық** — жарты ай бейнесіндегі өрнек.

**Алақұрт** — ирек өрнек.

**Ат ауыз** — ат аузына ұқсас өрнек.

**Ашатүяк** — өрнек түрі.

**Бағдар** — өрнек түрі.

**Баспа** — инемен тіккен кесте.

**Батқы** — бедер.

**Батырма** — былғары бетіне батырып салынатын өрнектер.

**Бедер** — өрнек, әшекей, нақыш, мәнер.

**Бедерші** — шебер.

**Безеу** — әшекейлеу, көркемдеу.

**Бөрікүлак** — қасқыр құлағына ұқсас өрнек.

**Дайра** — оюдың бір түрі.

**Ебелек** — шыр айналған нәрсенің “ұршық басы” бейнесін көрсететін ою, өрнек.

**Егіз** — жұптасып қайталанатын өрнектер.

**Ендірма** — шиде, терме-бауларда, кілем-алашаларда кездесетін ою-өрнек аты.

**Жауһазын** — жауһазын өсімдігінің гүлі тәріздес ою-өрнек.

**Кесте** — мата бетіндегі жіппен тігілген өрнек.

**Кестелеу** — мата бетіне жіппен әшекей өрнек салу.

**Көз** — әсемдеп жасалған дөңгелек өрнек.

**Күншығар** — күннің шығу сәтін бейнелейтін өрнек.

**Қолтықша** — үшкіл өрнек.

**Қосмүйіз** — қошқар, арқар мүйізіне ұқсатып салатын ою-өрнек.

**Қошқармүйіз** — қосмүйіз.

**Мәнер** — шеберлердің бір-бірінен өзгешелігі, колтаңбасы.

**Нақыс** — ою-өрнек, нақыш.

**Оймыш** — ағашқа, сүйекке, тасқа, металл бұйымдарға ойып түсірілетін бедер.

**Ою** — сәнделетін нәрсенің бетіне түсірілген өрнек.

**Төрткіл** — сүйірлеу төрт бұрышты етіп салынатын өрнек.

**Түйетабан** — түйенің табанына ұқсас ою.

**Үшқалақ** — барлық әшекей ісіне тән үш мүйізді, үш тармақты, үш жапырақты өрнек.

**Үркергүл** — кесте тіккенде, күміс бедерлегенде үркер жұлдызына ұқсас өрнек.

**Шыбын қанат** — шыбынның қос қанатына ұқсас ұсақ өрнек.

## 6. Киіз үй мүліктерін сәндеуге пайдаланылатын ою-өрнек атаулары

Ай	Айбалта	Айбас
Аймүйіз	Айшық	Алақан
Алақұрт	Аламыш	Алаша
Алтыбасар	Арпабас	Атауыз
Атерін	Ат ізі	Ашатұяқ
Айыртұяқ	Арқармүйіз	Баған өрнек
Балға	Балдақ	Балта

Балық көз  
Бастырма  
Бес дөңгелек  
Бестемше  
Бөрікөз  
Бұрма  
Бүркөз  
Гүлдірайхан  
Дөдеге  
Ергенек  
Жауқазын  
Жол  
Жұлдызгүл  
Жыланбауыр  
Ирексу  
Иттіс  
Кәрнез өрнек  
Көз  
Көпбұрыш  
Қазмойын  
Қарта  
Қолтық  
Қос дөңгелек  
Қос тіл  
Құмырсқа із  
Құсмұрын  
Құстабан  
Қошқар мүйіз  
Құстұмсық  
Масақ (башак)  
Мөр  
Ойма  
Он екі таспа  
Өркеш  
Райхан  
Самұрық  
Су  
Табак  
Тандай  
Текемет өрнек  
Тиек  
Төрткүл

Баспа  
Бедер  
Бес жапырақ  
Бой өрнегі  
Борікұлақ  
Бұтақ  
Бүрме  
Дақ  
Егіз  
Жапырақ  
Желі  
Жолақ  
Жұлдызқұрт  
Жіліншік  
Итемшек  
Иық  
Кемпірқосақ  
Күмбез  
Кіреш  
Қазтабан  
Қиықша  
Қолтықша  
Қос мүйіз  
Қос тандай  
Қыркүйек  
Құсқанат  
Дөңгелек  
Қырықмүйіз  
Қыршақбас  
Мойнақ  
Мүйіз  
Оймақ  
Ою  
Өріс  
Керегекөз  
Селебе  
Сыңарөкше  
Тақта (тақтай)  
Тарақ  
Терме  
Тоқпақ  
Төрткұлақ

Батырма  
Безек  
Бескүл  
Бота тірсек  
Бунақ  
Бүлдірген  
Гүл  
Доға  
Өндіріме  
Жармагүл  
Жетігүл  
Жұлдыз  
Жүрекше  
Ирек  
Иттабан  
Кавказ  
Кеңірдек  
Күн  
Қабырға  
Қармақ  
Қоза  
Қосалқа  
Қос құлақ  
Қос бұрым  
Құс жолы  
Құсқұйрық  
Ебелек  
Қыскаш  
Маралмүйіз  
Моншақ гүл  
Омыртка  
Оймыш  
Өкше  
Өткерме  
Көбелек  
Селеубас  
Сырға  
Таңба өрнек  
Тармақ өрнек  
Теріс бұтақ  
Торкөз  
Тұмар

Түйетабан	Тырна	Тіс
Үркер	Үш құлақ	Үшкіл
Шақпақ	Шақша	Шапыраш ою
Шарбақ	Шаршы	Шатыраш
Шот ою	Шөжебас	Шөміш өрнек
Шиыршық	Шимай	Шыбын қанат
Шынжыр	Шығжабай	Шыныгүл
Шытырман	Шырмауық	Шұжық өрнек
Райхангүл	Сағат бау	Салпыншақ
Тұмарша	Тұмар тіс	Түлкібас
Түйемойнақ	Брғақ	Ілмек
Ірбіт өрнек		

тағы басқалары

## 7. Киіз үйдің жасау-жиһазы мен үй іші мүліктерінің атаулары

### Үй мүліктері:

Киіз кілем — киізден жасалған кілем.

Киіз қап — киізден жасалған қап.

Киіз сырмақ — киізден жасалған сырмақ төсеніш.

Қара ошақ — ұзақ ұсталған ошақ.

Қазан аспа — қазандық, ошақ.

Қасаба — ошақтың үш бұтында болатын қайқы ілмек темір.

Қасаға — ошақтың шеңбері.

Қауға — құдықтан су тартатын теріден істелген ыдыс.

Қауға шаңбағы — темірден жасалған шаңырақ тәрізді қауға терісі бекітілетін құрал.

Қобди — кішкене шебер жәшігі, сандықша.

Қож — ірі малдың жауырын сүйегінен істелетін сәнді күрек.

Қолқа — жүк артқан түйенің тарту арқанының дәл төске келетін жеріне өткізіп қоятын жең сияқты киіз.

Қолақпан — қол ағаш, қол шоқпар.

Қоржын — ердің артына бөктеріп жүретін екі басты шағын қалта-қапшық.

Қос — шағын киіз үй.

Құман — шойын шөугім.

Құр — өрген не тоқыған жалпақ бау.

Құрсау — 1. Метейдің сыртына үш жерінен салынатын жұқа, жалпақ темір құрсау.

2. Сынған шайқұмандарды құрсаулау.

3. Өте ұзын уықтарды майыстырмау үшін салынатын теріс құрсау.

**Құты** — сауыт, мүйізден, түйенің табанынан, былғарыдан жасалатын қалта, ыдыс.

**Күйеу қазық** — үй артындағы жел арқан байланатын қазық.

**Қияқты** — ұшы екі жүзді өткір найза.

**Қырдасын** — киіз кесіндісі, қиығы.

**Қылдырық** — кәрі жіліктің жіңішке сүйегінен жасалатын тіс шұқуыш.

**Кебежеқап** — көшкенде кебеженің қажалып қалмауы үшін жасалатын арнайы қабы.

**Кермелі төсек** — арнайы орнатылған бақандар арасына керіп ұсталған төсек.

**Кесек киіз** — асылған күйіндегі тұтас киіз.

**Қар бау** — уықтың қарына сәндік үшін ілінетін бау.

**Қаршы** — төсек-орын, көрпе-жастықтарды салып қоюға арналған киізден жасалған бұйым.

**Төсеніштер:** кілем, сырмақ, алаша, текемет, тулақ, құрақ, төсек көрпе, бірсалар,...

**Тұтынатын заттар:** керме, қоржын, аяқ қап, кесе қап, тұтқыш, мойнақ, мес, торсық, келі, саба, шымылдық, орамалдар, масахана, қоржын, көрпелер, жамылғылар, жастықтар, жапқыштар т.б...

**Ыдыс-аяқ:** қазан, бақыр, ошақ, таба, ағаш аяқ, табақ, астау, ожау, шөміш, елеуіш, құмыра, кесе т.б...

**Шаруашылық заттары:** иін ағаш, метей, шаттауық, көсеу, шымшуыр, қол діірмен, самаурын, итаяқ, көнек, қауға, мес, баспақ, шилер т.б.

**Киіз үйдің ағаштан жасалатын дүниелері:** төсек ағаш, жастық ағаш, сандық, сандықша, қол сандық, шәйсандық, кебеже, асадал, жүкаяқ, әбдіре, жағлан, қант тоқпақ, саба аяқ, піспек, астау, табақ, тегене, шара аяқ, тостаған, ожау, қасық, күбі, ағаш шелек, келі, келсап, адалбақан, піспек, былғауыш, дойбы, тоғызқұмалақ, ер т.б...

**Көннен және теріден жасалатын бұйымдар:** қамшы, дойыр, торсық, саба, мес, ер, тулақ, тері бөстек т.б.

**Шаруашылық бұйымдары:** ошак, арба, мосы, торсық, мес, мойнақ, асқазан, сүтқазан, көсеу, шаттауық, иінағаш, самаурын, шөйнек, кеселер, табақтар, зерендер, құмыра, тас құмыра, жез құмыра, құман, жез құман, қырықтық, қырғыш, қайшы...

## ЭТНОГРАФИЯЛЫҚ ПАЙЫМДАУЛАР

### 1. Киіз үй халықтың дәстүрлі наным-сенімінде

Түндігіне қарлығаш ұя салған үй — қасиетті үй.

Үйге дәуіт кірсе — үйге құт, береке орнайды.

Қазанның күйесі жанса, қой басы өседі.

Ошақтағы отты үрлеп сөндіру — өз үмітін өшіру.

Бас киімді босағаға ілу — басыңның бағасын кетіру.

Аяқ киіммен төрге шығу — үй иесін менсінбеу.

Қонақтан бұрын астан ауыз тию — үй иесінің міндеті.

### 2. Киіз үй туралы мақалдар мен мәтелдер

Келіні жақсы үйдің — керегесі алтыннан.

Есіктен орын тапсаң, төрге ұмтылма.

Ергенек кетсе, есіктен береке кетер.

Есік көргенді алма,

Бесік көргенді ал.

Баланың тентек болмағы үйінен,

Жігіттің тентек болмағы биінен.

Салқын үй — салулы төсек.



Ұлы жол үйінің табалдырығынан басталады.  
Кілемге бергісіз алаша бар,  
Ханға бергісіз қараша бар.

Балалы үй — базар,  
Баласыз үй — мазар.

Үйде оңбаған,  
Түзде де оңбайды.

Астың дәмін тұз келтірер,  
Ауыл сәнін қыз келтірер.

Атыңнан айырылсаң да,  
Ер-тоқымыңнан айырылма.  
Қатыныңнан айырылсаң да,  
Қазан-ошағыңнан айырылма.  
Қазан-ошағыңнан айырылсаң да,  
Халқыңнан айырылма.

Үйде шешен — дауға жоқ,  
Үйде батыр — жауға жоқ.

Үйің жаман болса, күйің жаман.

Босағаң төрдей болсын.

Сыйырға су көрсетпе,  
Жаманға сый көрсетпе.

Жыртық үйді жел табар,  
Өтірік сөзді шын табар.

Тату үйдің бақыты тасыр,  
Жанжалды үйдің ырысы қашар.

Төрде отырып теріс сөйлегеннен без,  
Есікте отырып керіс сөйлегеннен без.

Кедейді тер қысса,  
Керегесін арқалап тауға шығады.

Қуыс үйден құр шықпа.  
Бұраудың да сұрауы бар.

Тар бесік, тар босаға.

Азансыз молда болса да,  
Қазансыз қатын болмайды.

Жауға барса ат ойнатқан Есет,  
Үйге келсе құрт қайнатқан Есет.

Жаман үйден қосым артық,  
Ақсақ ошақтан мосым артық.

Орман аралаған үйші болар,  
Ел аралаған сыншы болар.

Ағаш бесіктен шыққан, жер бесікке түспей қоймайды.

Көршің қолайлы болса, қораң кең.

Көршіңмен ұрыспай айырылыссаң,  
Ұялмай табысарсың.

Жақсының күнде бір үйі кеңиді,  
Жаманның күнде бір үйі кемиді.

Аталастан ауылдас жақын.

Жақсы қатын үй дәулеті,  
Жақсы шапан той дәулеті.

Жақсы көрші тапқаның —  
Мол олжаға батқаның.

Қонағын сыйлаған төрге шық дер.

Қазаннан қара нәрсе жоқ,  
Ассаң қарын тойдырар.  
Қардан әппақ нәрсе жоқ,  
Ұстаса қолды тоңдырар.

Біреудің үйін жыға білгенмен, тіге білмейсің.

Қонағын сыйламаған —  
Не баласын ұрады,  
Не үйін сыпырады.

Киіз үйдің жақсы болмағы ағашынан,  
Ер жігіттің жақсы болмағы нағашыдан.

Қазаннан қақпақ кетсе,  
Иттен ұят кетеді.

Жауда да бір үйің болсын.

Қонағым өз үйінді де ойлай отыр.

Үйдің жылы-суығын  
Қыс түскенде білерсің.  
Кімнің алыс-жақынын  
Іс түскенде білерсің.

Ерте тұрған әйелдің  
Бір ісі артық.  
Ерте тұрған еркектің  
Ырысы артық.

Үй болғанда көсеу де керек.

Үзіксіз үй болмас.

Қазанға түскен қайтып қапқа түспейді.

Арық атқа қамшы жау,  
Жыртық үйге тамшы жау.

Ит арық болса ауылдың намысы.

Қонақ келсе ет пісер, ет піспесе бет пісер.

Ошақ сәні — сыйластық,  
Достық сәні — қимастық.

Үйі жаманның күйі жаман.

Алғашқы қонақ соңғы қонаққа орын босатар.

Қонаққа кел демек бар, кет демек жоқ.

Өнерлі қонақ босағада қалмас.

Жаман үйдің қонағы билейді.

Құдайым би қылмасаңда, би түсетін үй қыл.

Бүлінген ауылдан бүлдіргі алма.

Жолға шықпас бұрын серігіңді дайында,  
Қонбас бұрын көршіңді ойла.

От жағылмаған үй — қора,  
Кісі келмеген үй — мола.

Үй менікі деменіз,  
Үй артында біреу бар.

Атасыз үй — батасыз,  
Анасыз үй — панасыз.

Балапан ұяда не көрсе, ұшқанда соны іледі.

Келгенше қонақ ұялар,  
Келгесін үй иесі ұялар.

Құс жеткен жеріне қонады,  
Қонақ қалаған үйіне қонады.

Тату үйдің тамағы тәтті.

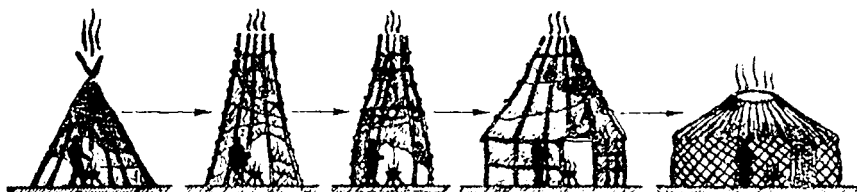

*Қостан киіз үйге дейін*

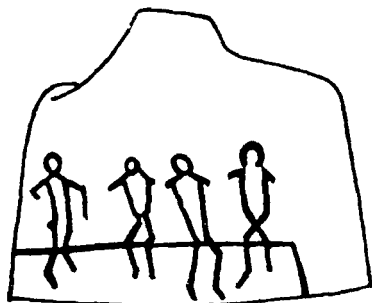
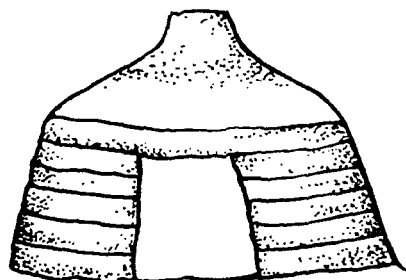
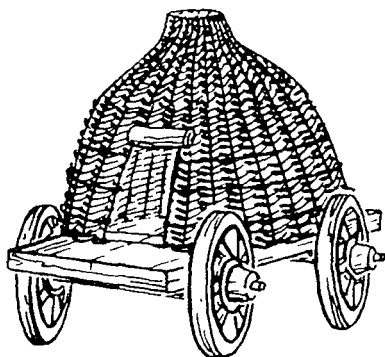
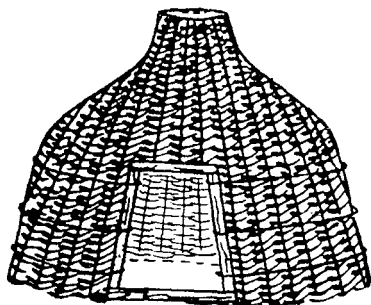

*Ғұндардың көшпелі баспанасы және тастағы нұсқалары*

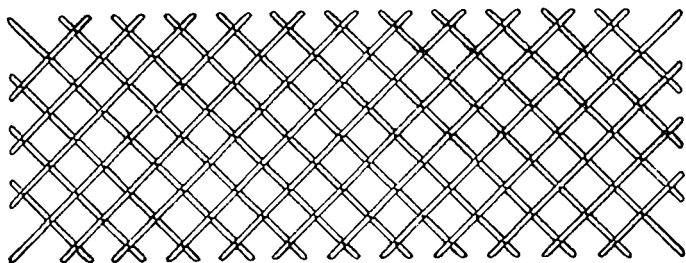

1



2

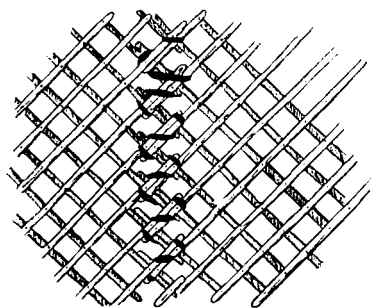

3

1. Кереге; 2. Уықты керегеге байлау; 3. Керегені байлау

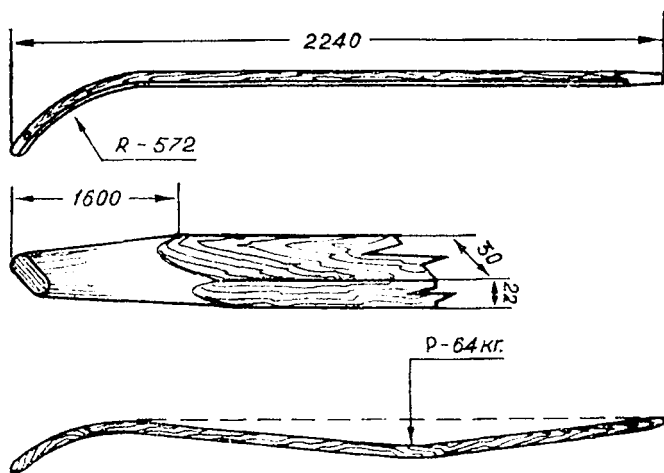

Уық және оның өлшемдері

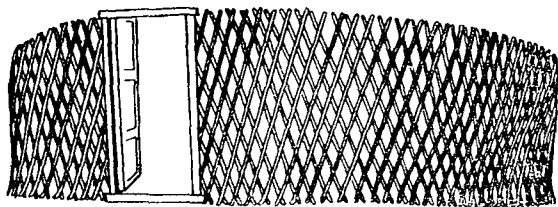

1

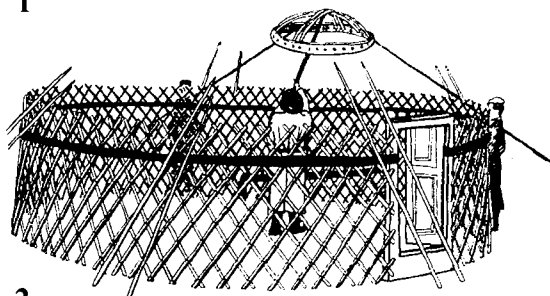

2

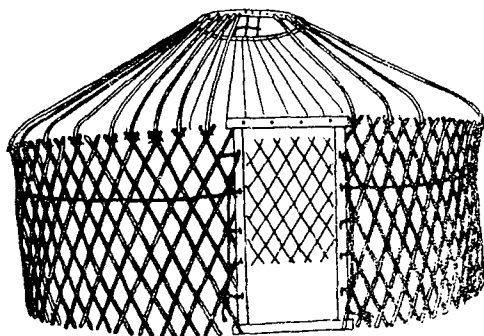

3

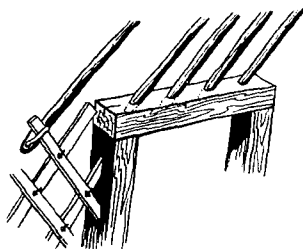

4

*1. Керегені тұрғызу; 2. Шаңырақ көтеру;  
3. Киіз үйдің жыналған сүйегі; 4. Есіктің қондырылуы*

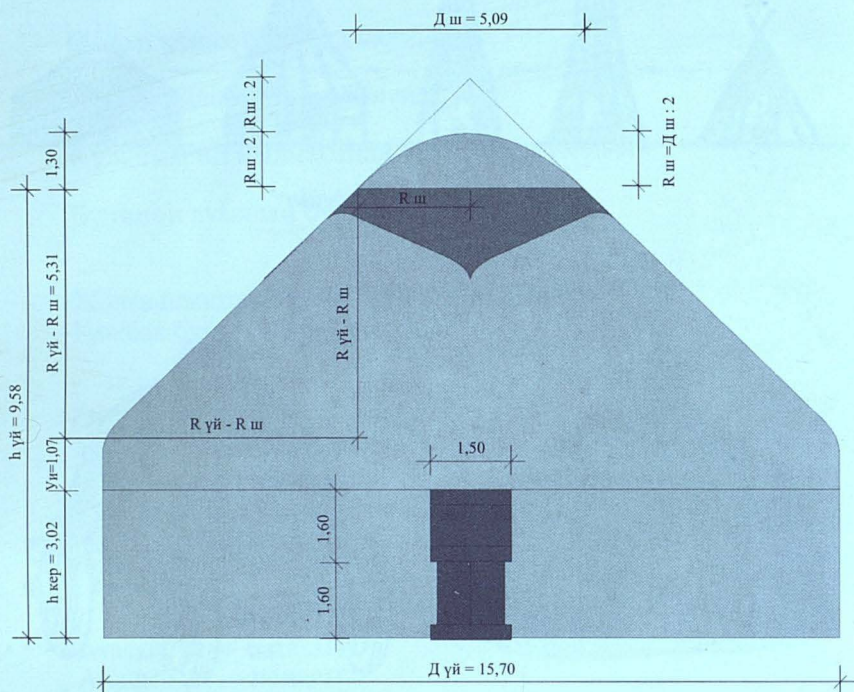

С үй - киіз үй шеңбері үз.  
 Ш - шаңырақ шеңбері үз.  
 $S_{үй} = 3Ш + T$   
 Т - тұрақты саң, 1 м.  
 К - кереге саны  $K = Ш : A$   
 $h_{кер} = Ш : 5$   
 $h_{үй} = (h_{кер} + U_{и}) + (R_{үй} - R_{ш})$   
 $U_{и} = h_{кер} : 3$

Д ш - шаңырақ диаметрі  
 Д үй - киіз үй диаметрі  
 $h_{кер}$  - кереге биіктігі  
 $U_{и}$  - Уық иіні  
 $h_{үй}$  - киіз үй биіктігі  
 $h_{ш}$  - шаңырақ биіктігі  
 $h_{ш} = D_{ш} : 4$

**16 қанат киіз үйдің өлшемдері**



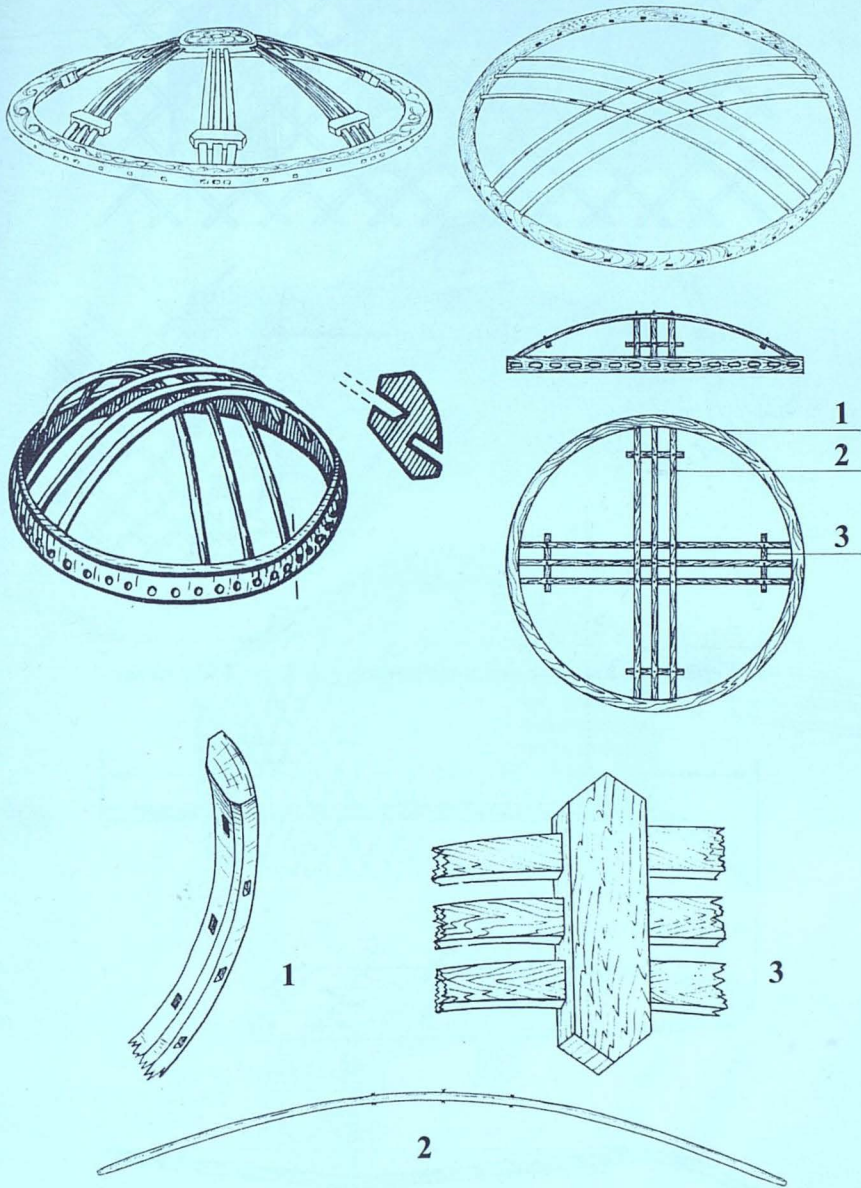

*Шаңырақтың түрлері және бөлшектері*

*1. Шеңбері, көзі; 2. Күлдіреуіші; 3. Күлдіреуіштің бекіткіші*

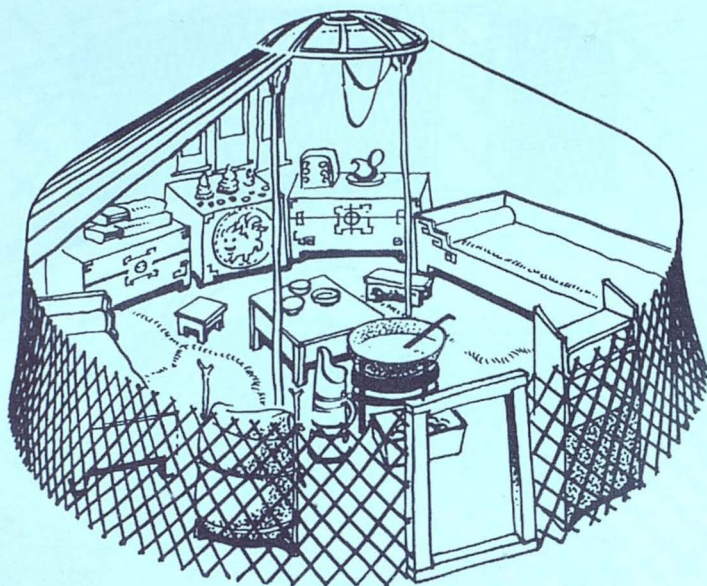

*Киіз үйдің ішкі көрінісі*

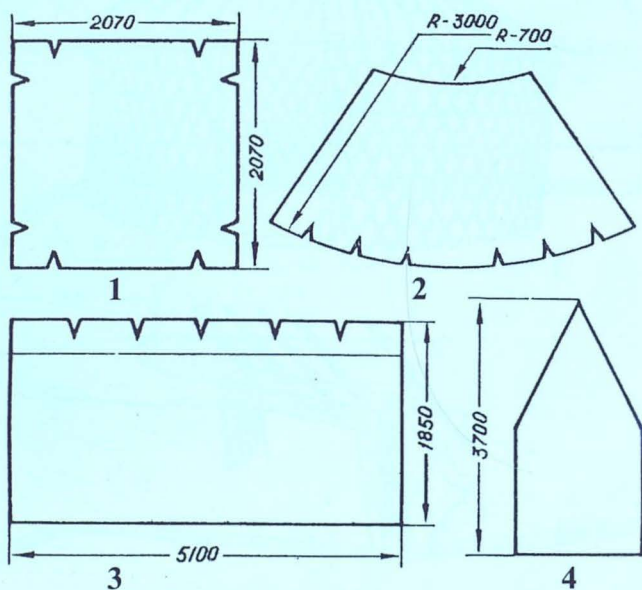

*Киіз үйдің киіздері*  
 1. Түндік; 2. Үзік; 3. Туырлық; 4. Есік

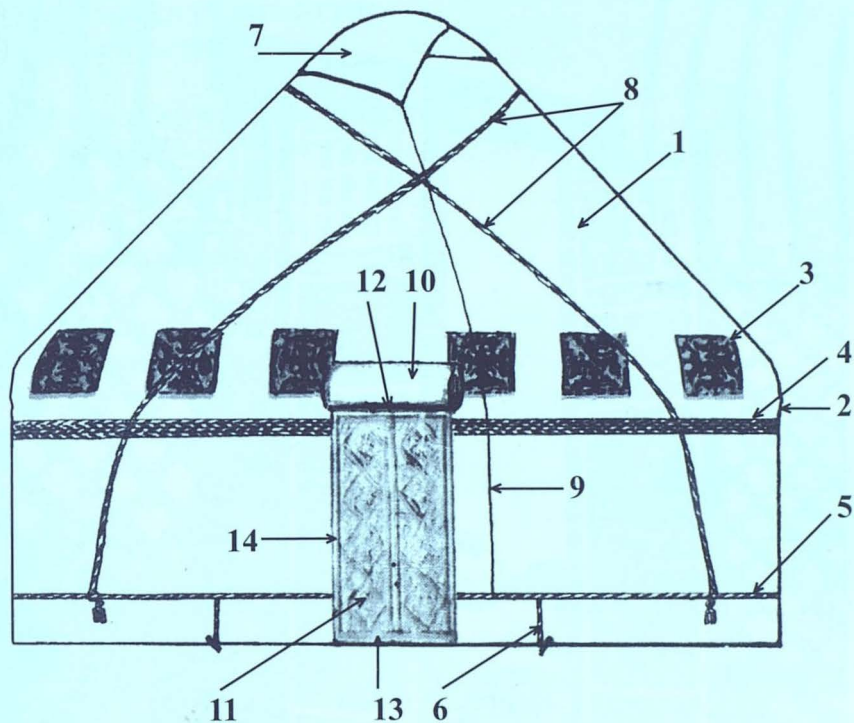

*Киіз үйдің сырты*

1. Үзік; 2. Жабық; 3. Дөдеге; 4. Үзіктің аяқбауы;  
 5. Белдеу; 6. Туырлықтың аяқбауы; 7. Түндік;  
 8. Үзік баулары; 9. Түндік баулары; 10. Киіз есік;  
 11. Сықырлауық; 12. Маңдайша; 13. Табалдырық;  
 14. Таяныш



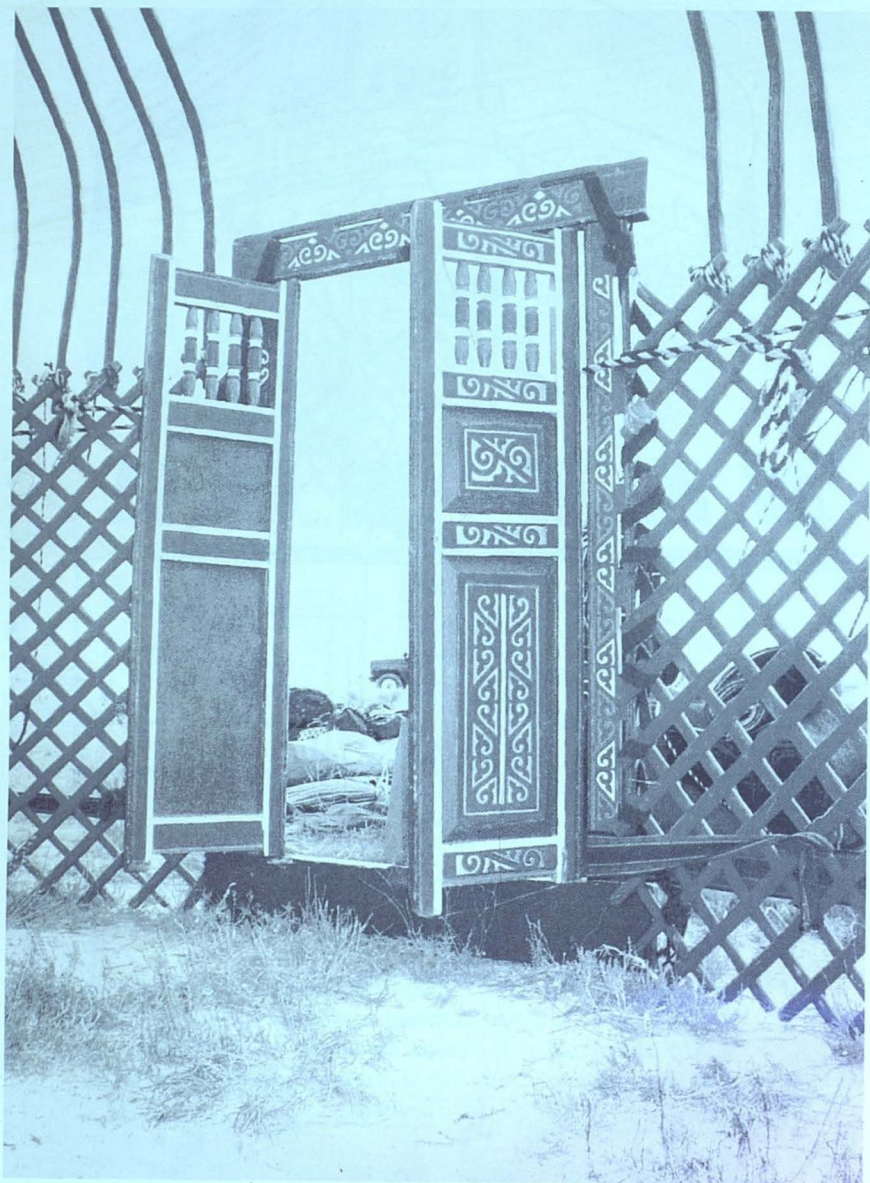

*Kuiz yüdiñ ecizi*

Қазан қайнап тұрса, ақыл сайрап тұрады.

Асы бар аяқ әдемі.

Құр аяққа бата жүрмес.

Кісі кірмеген үй көрмен тең,

Ішілмеген ас умен тең.

Қайтып кірер есікті қатты жаппа.

Қонақ ырзығымен.

Көрпеңе қарай көсіл.

Өз үйінде ою оймаған,

Кісі үйінде сызу сызады.

Жаман өз үйіне өзі қонақ.

Көрмегенге көсеу таң.

### 3. Киіз үй туралы жұмбақтар мен жаңылтпаштар

Отыз омыртқа, қырық қабырға,

Бәрін ұстап тұрған ауыз омыртқа. (*киіз үй*)

Бір нәрсе өзі білік, іші қуыс,

Ол заттың сүйектері айқұш-ұйқыш.

Көзі бар жарқыраған төбесінде,

Жайса үлкен, жиса болды, бір-ақ уыс. (*киіз үй*)

Ана ауылдың бурасы,

Мына ауылдың бурасы,

Желкілдейді шудасы. (*түтін*)

Үй үстінде төрт шыбық,  
Төртеуі де тең шыбық. *(түндіктің төрт бауы)*

Тұрса үйдей,  
Жатса қояндай. *(ертоқым)*

Әкесі баласын көтеріп тұр,  
Баласы бөркін көтеріп тұр. *(кереге, уық, шаңырақ)*

Айдалада ақ отау,  
Аузы-мұрны жоқ отау. *(жұмыртқа)*

Алпыс келін ат ұстап тұр,  
Жетпіс келін жер тістеп тұр. *(уық, кереге)*

Иледі ай құсап,  
Жиырып алсаң бір құшақ. *(кереге)*

Ала күшік үйді айнала жүгіреді,  
Ақыры үйге кіреді. *(басқұр)*

Су көтеріп жүріп келемін,  
Өзім біреуге мініп келемін. *(уінағаш)*

Астында оты жалақтап,  
Тұрады үш аяқтап. *(мосы)*

Әуелінде шөп едім,  
Жерге өскен көк едім.  
Қолға түстім, жұлындым,  
Сан жерімнен буылдым. *(ши)*

Көк итім бар қабаған,  
Арқаға киіз жамаған. *(киіз есік)*

\* \* \*

Шешей отты көсеумен көседі,  
Көсеумен кесек-кесек тезек теседі.

Құрақ құрап көрпе көктеді,  
Қырық құрақ көрпе көктеді.

Бір қыз кесте тікті,  
Кестесін түсте тікті,  
Кешке тікті.

Өзім үшін ішік істеттім,  
Тысын тыстаттым, түсін түстеттім.

Көже пісті,  
Көжені неше кісі ішті.  
Неше кесе ішті.

Ала-ала алашалар,  
Тамаша олар.  
Оған кім таласа алар.  
Алашаларды,  
Таба алса алар.

Шежіреші кісі шежіре айтты,  
Ішіндегі шежіресін шешіле айтты.

Шанақтағы шалапты,  
Аспай-саспай пісті.  
Төкпей-шашпай ішті.

Үміт түбіт түтті,  
Түбітті түтіп бітті.

Қазыққа мал байланар,  
Байланған мал жайланар.

#### **4. Киіз үйге қатысты ырымдар мен тыйымдар**

Ауылға атпен шауып келме.

Бақаннан аттама.

Басыңды босағаға беріп ұйқтама.

Баланы ожаумен ұрма.

Балтаны аттама.

Бесікті ашық қалдырма.

Бесікті сатпа.

Босағаға керілме.

Босағаны құшақтама.

Бос бесікті тербетпе.

Жастықты құшақтап отырма.

Жаңа туған баланың кіндігі қатқанша, киіз үйдің күлін шығарма.

Дастарқаннан аттама..

Есікті керме.

Есікті теппе.

Есікті аяғыңмен жаппа.

Желіні аттама.

Көгенді аттама.

Жер-ошақтан аттама.

Жер-ошақты айналып жүгірме.

Итті теппе.

Итаяқты теппе.

Итке ожаумен ас құйма.



Киіз үйіңнің басқұрын сатпа, басың құралмайды.

Киіз үйдің босағасына кәрі жіліктерді іліп қойсаң, тіл-көзден, пәле-жәледен сақтайды.

Киіз үйдің белдеуінен ұстап асылма, ауруға көрінеді.

Табалдырыққа отырма, басың кішірейеді.

Туырлық киізді тілме, бүліншілікке көрінеді.

Кетік кесемен шай ішпе, ырысың азаяды.

Көсеуден аттама.

Күлді баспа.

Күлді шашпа.

Күн батқанда сыпырғынды далаға шығарма.

Күн шықпай күл төкпе.

Күректің басын жоғары қаратып қойма.

Күректен аттама.

Кірдің суын есік алдына төкпе.

Кісіден аттама.

Үлкен кісінің жолын кеспе.

Ер кісі жолын кеспе (әйелдерге).

Кісіні саусағыңмен көрсетпе.

Қазанды төңкерме.

Қараңғыда киіз қақпа.

Құранды төмен қойма.  
Құр ерге мінбе.  
Құрықтан аттама.  
Қыздың төсегіне отырма.  
Малдың сүйегін отқа тастама.  
Мандайшаға төбенді тіреме.  
Мойныңа жіп орама.  
Оқтаумен ұрма.  
Табалдырықты баспа.  
Таңғы асты тастама, кешкі асты бақпа.  
Төрге қарап жүреңнен отырма.  
Тілінді тістесең, үйіңе ашыққан қонақ келер.  
Түнде айнаға қарама.  
Түнде кір жайма.  
Түнде түс жорыма.  
Түнде тырнақ алма.  
Түнде үй сыпырма.  
Үй айнала жүгірме.  
Үйде отырған қонақтарды санама.  
Үйге сыртыңмен кірме.  
Үйде ысқырма.

Үйді сабама.

Үйдің босағасына сүйеніп тұрма, жалынышты боласың.

Үй есігін аяғыңмен түртіп ашпа, кемтар боласың.

Үйіңе келгенге үйдей өкпеңді айтпа.

Үйде үлкенге сыртыңды беріп отырма.

Үйге кірген жылан басына ақ құйып шығар.

Ыдысты теппе.

Нәрестенің табалдырыққа сүрінгені — үйге олжа кіргені.

### **5. Киіз үйге қатысты баталар, алғыстар, қарғыстар.**

Шаңырағың биік болсын,  
Босағаң берік болсын.

Құдай ошағыңның үш бұтына берсін.

Бедеуің белдеуіңе байлаулы болсын,  
Қазаның ошағыңда қайнаулы болсын,  
Есігің ашық болсын,  
Қабағың жазық болсын.

От басың, ошақ қасың аман болсын.

Үй ішінде ұйым болсын,  
Үйінде күнде жиын болсын.

\* \* \*

Күлің төріңе шашылсын.

Ошағың ойран болсын.  
Шаңырағың ортаңа түссін.

Туырлығы тілінгір.  
Түтіні түзу ұшпағыр.

## 6. Қазақ киіз үйіне байланысты сөздік

**Абажа** — кебеженің үлкендеу түрі; аюға құратын үлкен шарбақ; қақпан; киіз үйдің шаңырағы; бір жағы түпсіз су таситын күбі.

**Абдыра** — зат сақтайтын сандықтың үлкендеу түрі.

**Абылайша** — сүйегі шаңырақ, уық, есіктен, ал киізі туырлық пен түндіктен тұратын, қазақтардың жорыққа ыңғайлаған үйі.

**Адарғы** — өрмектің астыңғы жібі мен үстіңгі жібін бөліп тұратын және астыңғы жіпті үстіне жіберіп, үстіңгі жіпті астына аударып тұратын өрмектің аспабы.

**Азат** — керегенің әрбір екі көзінен кейін қалдырылатын, көк өткізілмейтін, тесік тесілмеген көзі.

**Азат бас** — керегенің артық жеке тұрған сыңар басы.

**Айдар** — сандықтың құлып салатын кекіл темірі.

**Ақбоз үй** — бозғылт киізбен жапқан киіз үй.

**Ақ ала орда** — ақ киізді, әр түрлі түсті матамен оюлаған орда, киіз үй.

**Ақ орда** — ақ киіз үйі.

**Ақ отау** — кішігірім ақ үй.

**Ақ сырмақ** — тұтас ақ киіздің бетіне оюлап отырып ақ жиек басқан таза сырмақ.

**Аран** — киіз үй жасаушылардың ағаш сақтайтын қоймасы, дүкен. Аран сөзінің негізгі мағынасы — ор, зындан.

**Арқалық** — бесіктің арқалығы.

**Арқан** — жүннен, қыл араластырылған жүннен есілген жуан, мықты жіп.

**Арқан есу** — жіптерден арқан есу.

**Арқау** — өрмектің үстіңгі жібі мен астыңғы жібінің арасына көлденең түсіп тоқылатын негізгі жіп.

**Арпабас** — қазақтың кесте өрнегінің бір түрінің атауы.

**Ақ жайма** — ақ матадан жасалған төсек жабдығы.

**Ақ шаңқан үй** — әппақ үйі.

**Ақ ши** — жүн орамай шидің өзінен тоқылған ши.

**Ақтағыр** — екі қанатты, екі үзікпен жабылатын киіз үйдің шағын түрі. Қазақстанның солтүстік-батысында малшылардың уақытша баспанасы ретінде пайдаланылған (35, 16-бет).

**Ағаш төсек** — жатып дем алатын жайлы төсек.

**Ағаш үй** — киіз үй.

**Адалбақан** — ас ілетін, не киім ілетін көп бұтақты, көп ашалы, сәнделген ағаш кесіндісі.

**Алтын шаңырақ** — Отаның, туған елің деген мағынада көп пайдаланылатын теңеу сөз.

**Асмалдық** — әшекейлеген түйе жабу, түйе кежімі.

**Астау** — мол ет салатын табак, мал суаратын науа.

**Асадал** — тамақ бұйымдарын сақтайтын кебеже.

**Алақаны** — қол орамалдың ұшына таяу екі жағы.

**Алаша** — әр түсті жіптен өрнектеп тоқыған бұйым, төсеніш.

**Алты қанат ақ орда** — алты керегелі әппақ үй.

**Ас жаулық** — ас орамал, дастарқан.

**Аспа шам** — ілулі тұратын шам.

**Аспалы бесік** — іліп қойылатын бесік.

**Астар** — көрпенің, киімнің сыртқы қабатының астына салатын мата.

**Ас үй** — тамақ дайындайтын, тамақ ішетін кішілеу киіз үй.

**Атбайлар** — есік алдына орнатқан сынтас, діңгек, мама ағаш; қораға қоса қалаған сүйеу, бұтақ, қазық.

**Аттау** — піспектің басына орнатылған сиыр мүйізінің ұшы.

**Аяқкүр** — жиналған кезде керегенің аяғын байлайтын күр, аяқбау міндетін атқарады.

**Аяқбау** — жинаған кезде керегенің аяқ жағын буып байлайтын бау. Аяқбау тігулі үйдің іргелігін керегеге жапсырып бекіту үшін пайдаланылады.

**Аяққап** — ыдыс-аяқ салатын киізден жасалған әшекейлі дорба; керегенің аяғына кигізіп жинайтын киіз қап.

**Әпкіш** — күйкенте, иінағаш.

**Әбдіре** — абдыра.

**Батырғы** — ірі қараның жіліншік сүйегінен жасалатын, теріге батырып өрнек салатын құрал.

**Балдақ** — шымалдықтың бау өткізетін шығыршығы, ілгегі.

**Бас арқан** — керегенің орта шамасынан туырлықтарды керегеге жапсыра байлайтын, үйді желден сақтау үшін пайдаланатын бас арқан.

**Бақалақ** — күлдіреуіш шыбықтарын қозғалтпау үшін пайдаланылатын көлденең қалақша ағаштар.

**Бақан** — киіз үйдің шаңырағын көтеруге арналған, бір ұшында екі не үш тармағы бар ұзын ағаш сырық.

**Бақанша** — шағын бақан.

**Балашық** — керегелік желінің қысқалауы.

**Басқұр** — керегелер басымен үйді айналдыра сәндікке ұсталатын, бояулы жіптен тоқылатын, өрнекті жалпақ құр.

**Басар арқан** — желге қарсы киіз үйдің үстінен бастыра қазықтарға байлайтын ұзын екі арқан.

**Бау** — үй жабдықтарын бекіту үшін пайдаланылатын жіптен ширатылған, ызылған, тоқылған бау.

**Бас бау** — киіз үй туырлығы мен үзігінің үстіңгі жағына тағылатын бау.

**Жел бау** — дауылды желге қарсы сақтықпен байлап қоятын баулар.

**Уық бау** — уыққа тағылатын бау.

**Кереге бау** — керегенің басына да(сол жақ басынан) аяғына да (орта тұсынан) баулар не құрлар тағылады.

**Шет бау** — текемет, сырмақ секілді үй жиһаздарын ілу үшін шетіне тағылатын жіп баулар.

**Бау-басқұр** — киіз үйдің арқандары мен жіптері, баулары мен құрлары.

**Бау-шу** — бау-басқұр.

**Бау-жіп** — бау-басқұр.

**Баулық** — жабдықтың бау тағуға арналған жері.

**Белбау** — белдеу арқан.

**Белдеу** — белдеу арқан.

**Бидай шүберек** — жастықтың ішкі жағындағы мамық салынатын шүберегі.

**Бес қанат киіз үй** — бес керегеден тұратын киіз үй.

**Босаға** — 1. Киіз үй есігінің екі босағасы, маңдайша мен табалдырық арасын жалғап, кірер есіктің төрт бұрышты денесін жасақтайтын, ағаштан жасалатын бұйым. 2. Киіз үйдің есікке таяу жағы.

**Босаға майлау** — жастар жеке отау көтергенде, ауыл анасы жаңа үйдің босағасына май жағады. Бұл осы үй берекелі болсын деген тілектен туындайды.

**Бокша** — киіз дорба; шәкірттердің кітап, қағаз салып жүретін киіз қабы.

**Бөгіре** — кішкене шайсандық, сандықша.

**Бөстек** — жұмсақ жағын, жүнін үстіне қаратып төсейтін төсеніш.

**Будам** — жиып ораған жіп, қыл ішек (бір будам жіп, бір будам ішек).

**Бұзаушық** — қара сабын қайнатқанда көршіге, сарсу қайнатқанда балаларға беретін үлес.

**Бұрау** — айналдыру, есу (арқан бұрау, түйенің бел арқанын бұрау).

**Бұршақ** — көгеннің желісіне өткізілген лақ, қозы байлайтын шағын бүлдіргі жіп. Бір жақ басы түйіншек, екінші жақ басы — ескен жіптің тұйық ілмегі.

**Бітпес** — бітпес оюмен өрнектелген киіз текемет, жиһаз.

**Білектеу** — тепкіден шыққан киізді ширату үшін ыстық су құйып отырып білекпен жентектеу.

**Босаға** — киіз үйдің ошақтан есікке қараған жағы босаға жақ болып аталады. Жүн сабауға пайдаланады.

**Бұйда пышақ** — жетелі ұзын пышақ.

**Бұйым** — 1. Мүлік, зат, дүние, үй жиһазы. 2. Бұйым сұрау — біреудің бір нәрсесін қалап сұрап алу.

**Былғауыш** — тары, бидай қуырғанда араластырып отыратын арнайы жасалатын үй шаруашылығының бір құралы.

**Дағара** — үлкен шұңғыл ағаш табақ; аузын дөңгелетіп, бүйірін шығара тіккен үлкен қап, қанар.

**Дастарқанын мол болсын** — бата, дәулетің ассын деген тілек.

**Дәндеку** — кісеннің оқшантаймен қатар тұратын былғары қалтасы.

**Дөбіске** — мата бастырылып оюланған жеңіл сырмақ.

**Дөңбет (дөңмент)** — өрнекті белдік, күмістелген бұдырлы өрнек.

**Дере** — мал суаратын науаны көтеріп тұратын, басына жіп байлаған төрт қазық.

**Доғара (дағара)** — қамыстан жасалған баспана, шошала (киіз үй тәрізді етіп қамыстан жасаған баспана).

**Дөдеге** — үзікті сәндеу үшін сыртынан бастырылатын (киіз, мата) өрнекті нәрселер.

**Дөңбек (жаңғырық)** — шабатын ағаштың, төс темірдің астына қоятын кеспелтек жуан ағаш.

**Дүние** — нәрсе, зат, мүкамал, мүлік, жиһаз.

**Дүңгірлек** — бітеу ағаштан ойып жасалатын ұзынша ағаш шелек.

**Дырау** — жуан қамшы.

**Дың** — Ислам дәуірінен бұрын болған сәулет құрылысының бір түрі. Ол киіз үйге ұқсас, қабырғасы берік тастан қаланған. Дыңды тастан, кірпіштен, балшықтан қалап, үстіңгі еңсесін күмбезге, не шошақ мұнараға айналдырады... (33, 10-бет).

**Ер** — атқа салт міну үшін жасалатын жабдық.

**Ергенек** — сықырлауықтың маңдайша мен табалдырықты айналмалы жалғап тұратын арнайы тетігі.

**Ергенек** — киіз үйдің ши есігіне көлденең салатын тақтай, шарбақ.

**Ергенек** — ру таңбасы.

**Еркек жіп** — күзеуде болып, үнемі үске шығып отыратын өрмек жібі.

**Ерсі** — өрмектің үстіңгі жібі, еркек жібі.

**Есік бау** (кіндік бау) — киіз үйдің есігінің сыртқы бауы.

**Есу** — жіп есу, шылбыр есу, арқан есу.

**Енші беру** — баласына малдан еншісін бөліп беріп, бөлек отау тігіп беру.

**Ерулік** — екі ауылдың бұрын көшіп келгенінің соңғысына берер қонақ асы.

**Есеп-таяқ** — өрмек адарғысының алдында тұратын, бой жіптерді санап байлап қоятын таяқ.

**Жабасалма** — асығыста шаңырақ пен уықтан ғана тұрғыза салатын киіз күрке.

**Жанторсық** — жолаушының қанжығаға байлап жүретін торсығы.

**Жан жіп** — жорықта әрқашан қанжығада жүретін арқан жіп.

**Жаппа** — асығыс тігілетін күрке үй.

**Жапсар** — үзік пен туырлықтың түйіскен жері.

**Жасау** — ұзатылар қыздың енші мүлкі.

**Жаяу шам** — еріткен майға білте қойып жасаған шырақ.

**Жабу** — нәрсенің үстін бүркеп, шаң-тозаңнан қорғап тұратын матадан істелген жапқылар.

**Жарғақ** — жас төлдің (қозы, лак, бұзау т.б.) ерекше тәсілмен иленген терісі.

**Жамшы** — бағалы матадан оюлап істелген төсек жапқыш.

**Жамылғы** — жұқа матадан, жібек матадан істелген жапқыш.

**Жасау** — 1. Үй мүлкі, дүниесі. 2. Қыз жасауы.

**Жастық** — ішіне құс жүнін толтырып, сыртын тыстаған үй жиһазы.



**Мойын жастық** — жастықтың астына тасталатын қосымша жастық.

**Жастық жапқыш** — жастыққа сәндік үшін жабылатын бұйым.

**Жастықша** — кішкентай жастық, көпшік.

**Жағдан** — сыртын өрнектелген қаңылтырмен қаптаған сандық.

**Жағылан** — былғарыдан істелген әбдіре, сандық.

**Жастық ағаш** — жастықты биіктету үшін оюлап, өрнектеп ағаштан жасалатын үй жиһазы.

**Желбау** — шаңырақтың екі жағына тағылып, жел күндері қазыққа байлайтын бауы.

**Желкөз** — керегенің көзі (кең көз кереге).

**Желі** — мал байлау үшін қазыққа керілген арқан, кілем өрнегінің негізгі жіптері.

**Жиек** — сырмақтың, киіздің шеттеріне тігілетін жіп жиектер.

**Жиһаз** — киіз үйге қажетті дүниелер.

**Жозы** — киіз үй ішінде жерде отырып, тамақ ішуге арналып істелген аласа дастарқан үстелі.

**Жүк аяқ** — жүк астына қоятын төрт сирақты ағаштан жасалған бұйым.

**Жер ошақ** — қазан асу үшін жерден қазып дайындайтын ошақ.

**Жабық** — үзік пен туырлықтың көлденең астасқан жері.

**Жарма есік** — жарылып екі жаққа ашылатын есік.

**Жаялық** — жас баланы орайтын шүберек.

**Желкөз кереге** — үйдің бағасын арзандату, сүйегін жеңілдету мақсатында кереге көзінің үлкендетілген түрі.

**Жел арқан** — желбау.

**Жел бесік** — тербелмелі аспа бесік.

**Жөргек** — жас нәрестені бесікке бөлегенде, астына салатын шүберек. Күннің салқын кездерінде шүберек сыртынан отқа қақтаған жабағы жүнмен орап тастайтын болған. Оны да жөргек деп атаған.

**Жуырхан** — көрпе.

**Жүк** — жүкаяққа, сандыққа жиналған теңдер мен көрпе-жастықтар.

**Жүк** — арбаға, түйеге артылған үй заттары.

**Жабағы жүн** — қойдың көктемде қырқылған жүні.

**Күзем жүн** — қойдың күзде қырқылған жүні.

**Өлі жүн** — малдан өзі түскен, не көктемде жұлып алынған жүн.

**Ұяң жүн** — қылшықсыз жүн.

**Жүндеу** — көктемде кезінде күзелмеген түйенің жүнін жұлып алу.

**Жіп-шу** — киіз үйге, мал байлауға, отын-су тасуға қажетті жіптердің жиынтығы.

**Зербарақ** — шашағы зерлі, түкті кілем.

**Иін ағаш** — иыққа іліп су тасу үшін бейімделген үй дүниесі.

**Итарқа** — көші-қон кезінде екі керегенің басын түйістіріп, тұырлықпен жаба салатын баспана.

**Иткірмес** — күркеге, қосқа пайдаланылатын есік.

**Қарбау** — уықтың қарбауы. Сәндік үшін уық ортасына ілінеді.

**Кепілдік** — шаңырақ күлдіреуіштерін біріктіріп тұратын қысқа ағаштар.

**Кереге** — киіз үй сүйегінің негізгі бұйымдарының бірі.

**Кереге шыбықтары** — керегенің торларын құрайтын шыбықтар.

**Кереге ерісі** — керегенің ең ұзын шыбықтары.

**Кереге сағанасы** — керегенің қысқа шыбықтары.

**Кереге басы** — керегенің уық бекітілетін жағы.

**Кереге аяғы** — керегенің жерге тірелетін жағы.

**Кереге көгі** — кереге сағаналарын бір-біріне айналмалы (шарнирлі) бекіту үшін пайдаланатын иленбеген көннен жасалатын қайыс таспа.

**Кереге бауы** — керегені керегеге және шеткі керегені босағаға бекітетін құр бау.

**Кереге көзі** — кереге торы. Жел көз, тор көз болып бөлінеді.

**Керме** — ат байлайтын, құс отырғызатын, шаруашылық заттарды жаю үшін қолданылатын керілген арқан, жіп.

**Көз** — кереге көзі, шаңырақ көзі, уық көзі

**Көктеу** — кереге шыбықтарын қайыс таспамен бекіту.

**Көктеу** — көрпе тіккенде, киіз тіккенде уақытша сирек тігіс жүргізу.

**Көпшік** — жастық.

**Көмкеру** — нәрселердің ендік, бойлық жиектерін көмкеру, жиектеу.

**Көнтулақ** — илеп кептірген мал терісінен жасалған төсеніш.

**Көрпе** — ішіне мамық, жүн, мақта салып жасалатын жамылғы.

**Құрақ көрпе** — тысын өртүрлі қиындылардан құрап жасаған көрпе.

**Сырыған көрпе** — айқұш-ұйқыш, не өрнек сала жиі көктелген көрпе.

**Тері көрпе** — терімен тысталған көрпе.

**Түйе жүн көрпе** — ішіне түйе жүн салынған көрпе.

**Шәйі көрпе** — шәйі матамен тысталған көрпе.

**Көрпекап** — көші-қон кезінде көрпе салынатын қап.

**Көрпе-төсек** — жатар орын мүліктері.

**Көрпеше** — төсеуге арналған шағын көрпе.

**Көш сырмақ** — көші-қон кезінде жүк артылған түйеге жүк сыртынан жабылатын сырмақ.

**Көш** — қазақ аулының үй-жайы мен мал-мүлкінің жаңа қонысқа жұрт аудару көші.

**Көшпелі** — малдың қонысына байланысты көшіп жүріп тіршілік ету түрі. Көшпелілер қазақтың киіз үйін ойлап тапқан.

**Көшпенді** — көшпелі мағынасын білдіреді.

**Күмбез** — киіз үй күмбезі.

**Күпсек** — қалың, өскелең жүнді теріден жасалған төсеніш.

**Күрке** — шағын баспана.

**Күлдіреуіш** — шаңыраққа күмбез түр беріп тұру үшін иілген бір топ ағаш бұтақтарынан жасалып, әлемнің төрт бағытын көрсетіп тұратын, бір-біріне бекітілген, бастары шаңырақ көзіне кіріп тұратын шаңбақ.

**Қазандық** — пештің қазан орнатуға арналған жері.

**Қалам** — шаңырақ көзіне сұғылатын уықтың төрт қырлы ұшы.

**Қаламдау** — уықтардың ұшын кереге көзіне сәйкестендіріп жону, қаламдау.

**Қаламдық** — шаңырақтың уықтың үш жағы кіріп тұратын тесіктері.

**Қара шаңырақ** — көбіне әкеден балаға мұраға қалған үй деген мағынада айтылады.

**Қараша үй** — киіз үйдің бір түрі.

**Қалжуыр** — есікті іш жағынан бекітетін ілгіш.

**Қарпу** — басу кезінде киізді ширата түсу үшін орындалатын соңғы әдіс.

**Қапсырма есік** — екі жаққа ашылатын жарма есік.

**Қасаба** — үш аяқты ошаққа орнатылған, қазан тұратын қайқы бас темір құрал.

**Қазанаспа** — қазан асатын ошақ.

**Кәкпір** — сүзгіш.

**Қобди** — ұсталық, зергерлік құралдарды және ұсақ-түйек нәрселерді салып қоятын ағаш сандықша.

**Қоңыр үй** — қоңыр жүннен басылған киіз үй түрі

**Қонақасы** — әр қазақтың жеке дәулетінің ішінде қонақ ырзығы, қонақ несібесі бар деген ұғым қалыптасқан.

**Қоз** — беті күлденген, астындағы шоғы сөнбеген жағылған от орны.

**Қоламта** — жанып біткен оттың ыстық күлі.

**Қом арқан** — түйеге жүк таңу үшін бір ұшы қомға бекітілетін арқан.

**Қыл жуғыш** — қазанды жуу үшін жылқы қылынан арнайы жасалған бұйым.

**Құрым киіз** — әбден тозығы жеткен ескі киіз.

**Құс тандай** — бау тоқудың (керегелерді бір-біріне жалғастыратын және кереге басын тартатын, арнайы ерекше әдіспен қалың тоқылатын, мықты таңғыш бау)

**Қанат** — киіз үйдің бір керегесін бір канат деп атайды.

**Қарнау** — уықтың иіні.

**Қары** — уықтың иінінен қаламдығына дейінгі жері.

**Киіз туырлықты қазақ** — киіз үйлі қазақ деген мағынада.

**Киіз үй есігі** — 1. Киіз үйдің ағаш есігі — маңдайша босаға, табалдырық, сықырлауықтардан тұратын киіз үй қасбеті (фасад) міндетін атқаратын киіз үй порталы. 2. Киіз үйдің киіз есігі — үйді шаң-тозаңнан сақтау үшін ағаш есігінің сыртынан жабатын, шиден тоқылып, киізбен қапталатын киіз үй дүниесі.

**Көң** — қыста киіз үй ішінде орнатылған ошақ мұржасын үй еденін аралатып барып далаға шығару.

**Қоспа** — 1. Киіз үйдің екі нәрсесінің біріктіріліп таңылатын, байланатын жері. 2. Киіз үй тарлық еткен шақта кереге мен кереге арасына бір керегенің төрттен біріндей шамада қоспа қосылады. Ондай төрт канат үйді “қоспасымен бес канат” деп, үлкейтіп жатады.

**Күйме** — арбаның үстіне тігілген киіз үй.

**Күршік** — есікті бекітетін, жабатын нәрсе.

**Кілем** — түрлі-түсті жіптермен тоқылып, еденге төсеу үшін, қабырғаға ұстау үшін пайдаланылатын үй жиһазы.

**Кілем қоржын** — кілемнен жасалған қоржын.

**Кілемше** — шағын кілем.

**Кіреуке** — батырлар киетін сауыттың бір түрі.

**Кірлеу** — өрнектеліп болған текеметті ыстық су құйып, бір нәрсемен орап қойып, буландырып білектеу.

**Қазықбау** — байлаудың бір түрі.

**Қайыс** — иленген тері.

**Қаю** — қол тігісінің бір түрі.

**Қабу** — мақтасы не жүні жылжып кетпеу үшін көрпенің тысы мен астарын жапсырып тігу.

**Қалы кілем** — жүннен тоқылған қалың түкті кілем.

**Қаршы (тең)** — киізден жасалып, бетіне, екі бүйіріне қызыл шұғадан оюлы өрнектер жапсырылған, төсек-орын салынатын, сандық тәрізді, шаң кірмейтін киіз үй мүлкі.

**Қарын** — май сақтау үшін әдейі дайындалған уақ малдың қарыны.

- Көнек** — сұйық сусындар сақтайтын шағын көн ыдыс.
- Лагон** — бітеу ағаш шелек.
- Малма** — тері илеуге арнайы дайындалған ертінді.
- Мама ағаш** — ат байлайтын дiңгек.
- Мес** — ешкінің, қойдың терісінен пұшпақтарын байлап, айран сақтауға, сүт шайқап, май дайындауға пайдаланатын көн ыдысы.
- Мәсуек** — тіс шұқығыш.
- Мәймөнке** — кілемнің, терменің жіптерін теріп отыратын қайқы бас жұқа қалақша.
- Мес қарын** — су сақтайтын қарын ыдыс.
- Метей** — су тасуға арналған ағаш ыдыс.
- Миөт** — жүк тартатын түйенің мойнына кигізетін киіз; қажалып ушықпасын деп жараның айналасына қоятын, шиыршықтап ораған мақта, таза шүберек.
- Мойнақ** — тұз салып босағаға іліп қоятын малдың иленбеген мойын терісінен жасалатын көн ыдыс.
- Мандайша** — киіз үй есігінің уық бекітілетін көлденең ағашы.
- Мор ошақ** — жер ошақтың киіз үй ішіне орнатылған түрі.
- Мор** — үйшілердің ағашты қыздырып, ию үшін қойдың қиын тұтатып, үстіне дымқыл көң, қи үйіп, бықсытып жаққан оты бар, қазылған шұңқыр жер (33, 95-бет).
- Морлау** — ағашты морлау, ыстық түтінмен балбырату, жұмсарту.
- Нар кілем** — үлкен кілем.
- Ошақ** — қазан асуға арналған темірден, жезден, мыстан жасалынатын үй құралы. Байлар күмістен де ошақ жасаған. Уақытша тас-тан, жерден де жасалынатын кездері болады.
- Ошаққазан** — жезден, ошақ пен қазан бірге құйып жасалады.
- Орда** — еңселі, салтанатты үй.
- Ораулы ши** — бояулы жүн, немесе жіппен оралып тоқылатын, сәндік үшін тоқылатын ши.
- От киіз** — киіз үйдің төрінен от басына жететін сырмағы, текеметі.
- Ою** — текемет, сырмақ, алаша, бау, басқұр секілді сәндік бұйымдарға түр беру үшін пайдаланылатын ұлттық өрнектер. (33, 65, 66-бет.)
- Ожау** — арқар мүйізінен қымыз құюға, сапыруға арналып жасалатын ыдыс.
- Өпшін** — ат жабу.
- Өре** — құрт, ірімшік сияқты тағамдарды кептіруге арналған сөре.
- Өре киіз** — бір өре киіз, арнайы басылған өлшемі үлкендеу киіз.
- Өрелеу** — малды үш аяғынан тұсау.
- Өрмек** — тоқымашылық өнерінің аты.
- Өрмек құру, өрмек жүгірту** — өрмектің жіптерін тоқуға даярлау.

Арнайы қағылған қазықтарға (болашақ дүниенің ұзындығына сәйкес қағылған) айналдырып орау.

**Өру** — таспадан, жіптен өріп бұйым жасау.

**Өріс** — құрылған ормек жібінің ұзындығы.

**Өріс жібі** — ормектің негізін құрайтын, ұзына бойына бір-біріне жарыса тартылған жіптері.

**Өреше** — шимен қоршалып, ас-су, қазан-аяқ тұратын оң босаға жақ.

**Пісіру (пысықтау, пысыру)** — басылған киізді біраз уақыт өткен соң ширата түсу үшін қайтадан білектеу, қарпу.

**Пысу** — пысыту, ширатту, пысықтау.

**Пісіру** — ұсталған киізді шымырлығын қалпына келтіру үшін қайтадан басу.

**Піспек** — саба, торсық, күбі пісетін ағаш жабдық.

**Сабау** — жүнді тал шыбықпен осқылап ыдырата түтуді жүн сабау дейді.

**Сабау** — жүнді осқылап сабайтын шыбық аты.

**Сандық** — сәнделп, оюлап ағаштан жасалатын үй жиһазы. Бет жағын сәнделген қаңылтырмен қаптап та жасайды.

**Қаптама сандық** — былғарымен не қаңылтырмен қапталған сандық.

**Қол сандық** — жол сандықша.

**Тай сандық** — төрт адам қолдасып көтеретін үлкен сандық.

**Сандыққап** — көші-қон кезінде қажалмауы үшін сандыққа кигізілетін арнайы жасалған қап.

**Сәкі** — киіз үй жиһазы, орындық-диван.

**Сыпыра** — қамыр илейтін жұқа жарқан тері.

**Сымбал** — үлкен етіп буылған тең.

**Саба** — теріден істелген қымыз сақтайтын ыдыс. “Есеней сабаны алты айғырдың терісінен тіктіріп, атын “тай жүзген” қойған екен” (37, 121-бет).

**Сүйретпе** — сабадан соңғы қымыз сақтайтын үлкен көн ыдыс.

**Сағанақ** — 1. Кереге ағаштарының ең шетіне шығып тұратын қысқа балашығы. 2. Мойын, алқым.

**Сырғауыл** — киіз үйдің киізін салуға, жабуға арналған ағаш.

**Сырық** — сырғауылды қара.

**Сусек** — астық сақтайтын ағаш науа.

**Саба** — кептірілген шикі теріні әуелі құрымға салып, құм кептеп қатырып, содан кейін ысқа салып төрт бойдан құрастырылған қымызға арналған тері ыдыс.

**Саба аяқ** — сабаның астына қою үшін әшекейлеп жасаған төрт бұрышты жүк аяқ.

**Сақар** — сабын істеу үшін алабұтаны өртеп, оның күлінен дайындайтын сілті.

**Сарнау** — керегеге сызық түсіру үшін пайдаланатын 3-4 тісті құрал.

**Серу** — өрмектің жіптерін шатастырмау үшін бір астыңғы, бір үстіңгі жіпті теріп, екі-екіден байлап қоятын таяқ.

**Сою** — киіз, жабағы тігетін ағаш ине.

**Тарамыс** — малдың жіліншік сіңірінен дайындалатын мықты жіп.

**Тін** — әрқайсысы бөлек-бөлек есіліп, қатар ширатылып біріктіріліп есілетін арқан жіптерінің бірі, тіні.

**Таңғыш** (тегеріш) — уық байланғанға дейін кереге басының жайылып кетпеуін қамтамасыз ететін бау.

**Термелеу** — үй бұйымдарынның бетіне термелеп өнер салу.

**Терме ши** — бояулы жүнмен оралып тоқылған ши.

**Теріден жасалатын киіз үй бұйымдары:**

**Бастырма** — былғары бетіне өрнек түсіру әдісі.

**Бөстек** — теріден жасалатын жұмсақ төсеніш.

**Күдері** — әбден иі қанып, жұмсартылған тері.

**Малма** — үлкен ыдысқа құйылған тері илейтін ашыған қоспа.

**Теріс құрсау** — өте ұзын уықтардың майысып кетпеуі үшін іш жағынан салатын қиық конус тәрізді құрамалы дөңгелек жұқа ағаштан жасалатын уықтар тиянағы. “Сәукеленің жиегіндей сәндеген” дегендей теріс құрсауға асыл тастар орнатып, алтынмен аптап, күміспен күптеп сәндейтін болған.

**Түтқыш** — қазан құлағын ұстауға арнайы киізден жасалған нәрсе.

**Тоғанақ** — үлкен етіліп буылған жүк, тең.

**Төсекағаш** — ағаш төсек.

**Төр** — киіз үйдің ошағынан жоғары жағы төр аталады.

**Табалдырық** — киіз үй сүйегінің ерекше қасиет тұтатын бір заты. Табалдырыққа оң жақ және сол жақ керегелердің аяқ жағы бекітіледі және босаға мен сықырлауықтар орнатылады.

**Таптаурын** — көнге өрнек салу.

**Таңғыш** — керегелердің қоспаларын бекітетін тоқылған, өрнекті, жалпақ құр.

**Тоғын** — шаңырақтың дөңгелек ағашы.

**Торсық** — жолаушылардың сусын сақтауға пайдаланатын шағын көн ыдысы.

Көлденең мойынның екінші басы тік мойынға жалғанады. Тік мойынның ішіне тікесінен үй ағаштары қойылады.

**Үй ағаштарын обынға салу** — үй ағаштарын керекті түрге түсіру үшін жалыны, оты жоқ ыссы ортада жұмсарту. Ол үшін жерден мол отын сиятын қазандық жасайды. Жағылған от түтінін жерден қазылған, екі қапталын таспен қалаған қазандық көмейінің көлденең мойыны арқылы жібереді. Көлденең мойынның ұзындығы 350 см-ден кем болмайды. Көлденең мойынның жалын жетпейтін жеріне үй ағаштарының ұзындарын тастайды. Ал қысқа сағанақ жасайтындарын мойынның үстіне көлденең тастап, оның үстін шыммен жабады да, қазандыққа от жағады.

**Үй ағаштарын қозға салу** — бұл әдіс өте қарапайым, тасы жоқ жерлерде көбірек қолданылады. Ұзындығы 3 мр-дей, ені жарты мр-дей жерге қи не тезек өртейді. Кейде арнайы құм төгіп, отты соның үстіне жағады. Келесі күні оттың жалынын шығармай бықсытып қойып, кептіріліп дайындалған үй ағаштарын қоламтаға, құмға тығып, жарты сағаттай ұстайды да тезге салып өңдейді. Қозға салар алдында ағаштарды ылғалдайды.

**Ағаштарды тезге салу** — мор мен обыннан, не қоздан шыққан ағаштарды суымай тұрып тезге салып өңдейді. Әуелі қисық жерлерін түзетеді. Ол үшін ағаштың қисық жерін тездің кертпесіндегі қазықша мен сықаурын алақанының ортасына қойып, үшінші сықаурынның жамбастығын өз жамбасына келтіріп, тұтқалық басын бұру арқылы үй ағашына үлкен күшпен әсер етеді.

**Тез қасында қисық ағаш жатпайды** — үйшілер уық, кереге сағаналарына қажетті ағаштарды морлап балқытып, сосын тезге салып оқтай түзу етіп алады.

**Шаңыраққа қара** — бөтен үйде отырып артық сөйлеген, орынсыз сөйлеген кісіге басу айту.

**Шаңырағың шайқалмасын** — алғыс ретінде жиі пайдаланылатын сөз тіркесі.

**Шаңырақ көтерді** — өз алдына үй болды деген мағынада қолданылатын сөз тіркесі.

**Шаңырағы құлады** — артындағы ұрпағы өшті деген мағынада айтылатын сөз тіркесі.

**Шырағым, қайда отырсын, шаңыраққа қарашы** — қонағының орынсыз қылығына ренжіген үй иесінің ескертуі.

**Босағасы берік болсын** — алғыс, бата.

**Босаға аттау** — қыз баланың тұрмысқа шығуы.



**Босаға аттаған** — бұрын тұрмысқа шыққан деген мағынада қолданылады.

**Босағада жүру** — біреудің үйінде жалшылықта жүру.

**Босағасын аттап көрмеу** — бұрын ол үйде болмағандығы мағынасында.

**Босағасы үңірейіп қалды** — бір адамның мезгілсіз өлуі, не кетіп қалуы.

**Босаға майлау** — ырым.

**Ерулік** — жаңа көшіп келген көршіге арнайы мал сойып қонағасы беру дәстүрі.

**Бір шаңырақ астында қартайындар** — жаңа қосылғандарға бата ретінде пайдаланылатын сөз тіркесі.

**От басында, ошақ қасында** — шаруашылықта жүрген адамдар туралы айтылады.

**Қағанағы қарық, сағанағы сарық** — қағанағы қарық — барлықтың, тоқтықтың жобасын байқатса, сағанағы сарқ (мүмкін сырық) — өсудің, жетіскеннің символы ретінде айтылатын сөз тіркесі.

**Киіз кімдікі болса, білек сонікі** — киіз басқан кезде айтылатын сөз.

**Бақандай бес жігіт** — күштілікті, мықтылықты танытатын сөз тіркесі.

**Түндігі ашылмай қалды** — адамдары қырылып қалды деген мағынада айтылады.

**Сырықтай болмай** — орынсыз состиып тұрған кісіге айтылар өзіл сөз тіркесі.

**Босаға аттар** — күйсудің алғаш қыз үйіне келген кезінде, жеңгелердің сұрайтын ырымы.

**Кереге бойлы кер жылан, босаға бойлы боз жылан** — бақсылар жырынан.

**Сырыққа құрық жалғап** — ертегілерде кездесетін сөз тіркесі немесе болмағанды болды деп бөсіп сөйлеу.

**Бұраудың да сұрауы бар** — үнемшілдікке баулитын сөз тіркесі.

**Киіз үй қаңқасы** — киіз үй сүйегі.

**Ши жүгіртіп** — адамдарды араздастырушылардың, әңгімені ұшындыра түсетін кісілер әрекетін бейнелейтін сөз.

**Есік көрген** — төркініне қайтып келген, күйеуде болған деген мағынада айтылады.

**Есік көргенді алма, бесік көргенді ал** — бұрын тұрмыста болмаған қызды ал деген сөз.

**Барымды киіп, баканымды таянып** — күтініп отырғанды бейнелейтін сөз тіркесі.

**Тулақ** — иленбеген теріден істелген төсеніш. Жүнсіз жағы.

**Тыс** — көрпенің тысы, киімнің тысы, сыртқы қабаты. Жабатын киізден жасалған жамылғы.

**Тиек** — үй есігін бекітетін нәрсе.

**Уық** — шаңырақ пен керегені жалғастырып тұратын, бір басы иілген, бір басы кереге көзіне кіріп тұру үшін қаламдалған (ұшталған) жіңішке сырықтан жасалатын киіз үй сүйегі.

**Уық қарнауы** — уықтың иілген жерінің ішкі жағы.

**Уық қары** — уықтың ұзын жағы. Шеберлер (үйшілер) уықтың қарын көзге көп байқала бермейтін жобада сыртқа қарай дөңес етіп дайындайды. Ондай дөңес біріншіден киіз үйге жарты шар секілді форманы сақтауға көмектессе, екіншіден уықтың киіз салмағымен майыспауына мүмкіндік туғызады.

**Уық қаламы** — уықтың шаңырақ көзіне кіріп тұратын қаламы, ұшы.

**Уықты қаламдау** — уықтың ұшын қиық пирамида формасында ұзындығын 6-7 см. етіп ұштау.

**Уық көзі** — уыққа бау тағу үшін тесілетін (иілген басынан 6-7 см жерден) тесік.

**Уық бау** — уық көзіне өткізіліп, уықты кереге басына бекіту үшін тағылатын бау.

**Уыққап** — көші-қон кезінде уық қаламын сақтау үшін кигізілетін арнайы қап.

**Ұранқай** — уық төрізді ағаштардың басын түйістіре байлап киіз жаба салатын уақытша баспана.

**Ұршықбас** — ірі қараның ортан жілігінің жамбас ұясына кіріп тұратын басынан жасалатын ұршықтың басы (ебелегі).

**Үйші** — киіз үйдің сүйегін дайындайтын шебер, ұста.

**Үйші ызбрайлары, саймандары:**

**Тез** — қоздан шыққан ағаштарды түзететін қондырғы.

**Сықаурын** — ағаштың қисық жерлерін түзететін тез құралы.

**Жоңғы** — үй ағаштарының сыртын өңдейтін құрал.

**Үскі** — кереге желісінің көк өткізетін көздерін және уық алақанындағы уық бау өткізетін көзді тесу үшін арнайы жасалған құрал.

**Бұрғақ** — кереге сағаналарының мүсін біркелкілігін сақтау үшін арнайы жасалатын қалып.

**Уық қалпы** — тегіс жерге қағылған үш ағаш қазық. Тезден шыққан уықтардың иіні жазылып кетпеуі үшін арнайы жасалатын қазық қалып.

**Шалма** — уықтарды қисайтпай ұстап тұру үшін әр уықты бір шалып орап байлайтын құр.

**Шаңырақ** — киіз үй сүйегінің барлық басын біріктіріп, үйді кеңістікте орнықты ететін басты мүшесі.

**Шаңырақ түйе** — киіз үй шаңырағы артылатын, үй иесінің байырғы, жуас, мінезді малы.

**Шанақ** — көннен істелген домбыра.

**Шайла** — күрке.

**Шаппа** — жарма есікті жабатын күршік.

**Шетен** — жіңішке шыбықтан немесе өсімдік қабығынан тоқылған тоқыма.

**Шетік** — темір құрсау (сынған, шытынаған шыны бұйымдарды құрсау).

**Шым ораулы ши** — шидің түрлі-түсті бояулы жүнмен оралып, өрнек сала тоқылған түрі.

**Шошала** — киіз үй маңындағы азық-түлік сақтайтын шағын үй.

**Шөміш өрнек** — бұтақты мүйіздер мен қымыз ожаудың қайқы сабын, басын бейнелеген өрнек.

**Шіленгер** — ұста.

**Шүмек** — қойдың асық жілігінен жасалатын түтік.

**Ши** — шиден тоқылатын ұлттық үй жиһазы.

**Шуда жіп** — түйе шудасынан иірілген жіп.

**Шүйке** — түтілген жүннің ұршық иірінде қол басына ілінетін бөлігі.

## 7. Киіз үйге байланысты сөз тіркестері

**Атамыз — Алаш, керегеміз — ағаш** — қазақтың “алаш” ұранды кезінде шыққан бұл сөз тіркесінің “керегеміз — ағаш” дегенін “үйіміз ағаш” деп те түсінуге болады.

**Киіз туырлықты, ағаш уықты** — туырлық сөзі кейде киіз үй мағынасын да беретін сөз. Уық киіз үйдің еңсесін көтеріп тұрар мүшесі.

**Еңсесі биік ақ орда** — орта дәулеттілер көші-қонға ыңғайлы болсын деп 6, 7, 8 қанат үйлер тіксе, хандар мен атақты байлар 12, 14, 16 қанат еңсесі биік ақ ордалар (үйлер) жасатқан.

**Қақсал кепкен ағаш** — үй сүйегіне арнайы кесілген жіңішке бұтақтардың қабығын сыдырып отыз-отыздан буып, көлеңкеде ұзақ уақыт кептіреді. Ауық-ауық орындары ауыстырылып бір жылдай кептірілген ағашты “қақсал кепкен ағаш” деп атайды.

**Үй ағаштарын морға салу** — үй ағаштарын керекті түрге түсіру үшін жалыны, оты жоқ ыссы ортада жұмсарту. Ол үшін жерден мол отын сиятын қазандық жасайды. Жағылған от түтінін жерден қазылған, екі қапталын, төбесін таспен қалаған қазандық көмейінің көлденең мойыны (ұзындығы 350 см, қимасы 30-40 см) арқылы жібереді.

**Есік пен төрдей** — көшелі, тұрқы келіскен, көбіне жылқы малына арналып айтылатын теңеу сөз.

**Керегеге таңылды** — жазықты болды, масқараланды деген мағынада.

## ТҮЙІН

Ұлы Жаратылыстың кез келген туындысы — тек қана табиғи қасиеттерімен қымбат. Саналы адам баласы табиғи дарынымен ерекшеленсе, асыл тастар сәулесімен бағалы. Гүлдер табиғи түсімен сүйікті болса, жемістер тәтті дәмімен сағындырады. Бірақ барлығы да жаратылыс сыйлаған қасиеттерін сақтай алғанда ғана ардақты!..

Бір кездегі қазақ халқын ат құлағында ойнайтын батыл жігіттерімен, сәукелелі қыздарымен елестетеміз. Иен даласын ен жайлап, жұмыртқадай киіз үйлерін жал басына дөңгелете тігіп тастап, бүгінгі емес ертеңгі, ертеңгі емес келесі ғасырды болжап отыратын дана қарияларды көз алдымызға келтіреміз. Азаматтары бірлікте болып, бірлік берекеге айналған, жетім қалған баласы жоқ, иесіз қалған даласы жоқ елді қызыға есімізге аламыз.

Бір замандарда біздің ата-бабаларымыздың дәл осы айтылғандай болғаны рас.

Ерлігі мен өрлігінен айырылса, бірлігі мен тірлігінен бас тартса, адам пенделері өздеріне табиғат сыйлаған қасиеттерін жоғалта бастайтын сияқты. Содан барып ұлт есебінде қасиет тұтары мен қимас қылығы қалмайтын болса керек. Қимас қадірлісі қалмаған халық дініне де, діліне де немқұрайлы қарап, әспеттеп жатпайтын болар. Қай жерде қарны тоқ болса, сол жердің тауығына айналатын секілді.

Сондайларға айналмас үшін, тағдыр мен тарих басымызға салған сол сабақтардан қандай қорытынды шығарамыз?..

Жанымыз бен тәнімізде ұлттық болмысымызды сақтап тұрар, тіліміз бен ісімізде қазақтығымызды танытып тұрар нелер бар?

Көрмей қалсаң сағындыратын, шалғайға кетсек шақыратын, “ат айналып қазығын табар” дегізетін алтын діңгегіміз не?

Әрине, бұл сұраққа жауап көп. Әр адам өскен ортасы мен алған тәрбиесіне байланысты, білімі мен көргеніне байланысты сан түрлі жауап қайтарар. Бірақ көпшілігінің: “Ұлттық болмысты ұстап қалу үшін ұлттың төл заттарын сақтап қалу керек!” — деп жауап береріне сенімдіміз. Қазақ халқына ұлттық өнер мен ұлттың төл заттарын сақтап қалу үшін не істейміз деген мәселеге жауап беру қиын мәселе емес.

Қазақ халқының болмысы өзінің киіз үйі мен әдет-ғұрпында!

Қазақ халқының жаны-тәні күйі мен әнінде!

Қазақ халқының рухы қолөнері мен кәсібінде!

Қазақ халқы қазақ атын алып жүремін десе осы нәрселерді жоғалтпаса болғаны.

Ел өз болмысы, өз тілі, өз өнерімен ғана ұлт атанады. Қазақтар да сол ұлттық ерекшеліктерін сақтай, дамыта жүріп қазақ атанса керек.

Болмысы батыстанған, өнері әлемденген “Жаңа қазақтар” мен “Асфальт қазақтар” қазақтың өнері мен әдет-ғұрпына мемлекеттік қамқорлық күшейген кезде өз ортасына қайта оралатын болады.

Ұлттық болмысқа, ұлттық өнерге мемлекеттік қамқорлық қалай жүзеге асырылады деген сұраққа тек қана заң қабылдау арқылы деп жауап берер едік.

Сәулет және құрылыс басқармаларын, жобалау мекемелерін және жобалауға қатысатын шет ел фирмаларын қалалық, ауылдық, жол бойы ғимараттарын жобалау кезінде негізге аларлық заң тармақтарымен қаруландыратын уақыт жетті, жеткен жоқ өтіп барады. Оларды міндетті түрде ұлттық сәулет пен ұлттық қолөнер туындыларын пайдалану арқылы ғимараттарға ұлттық түр, ұлттық сипат берілуге міндетті болатындай ету қажет.

## ПАЙДАЛАНЫЛҒАН ӘДЕБИЕТТЕР

1. *Столянский П.* Киргизская кибитка при высочайшем дворе Николая I, Тургайская газета, 1903. Труды Института этнографии им. Миклухо-Маклая АН СССР, новая серия, т.37, 1958.
2. *Востров В.В.* Новые материалы по этнографии казахов-адаевцев. "ТИИАЭ АН КазССР", т.8, Алма-Ата: 1960.
3. *Қыдыралин О.* Маңғыстау қазақтарының революцияға дейінгі мәдениеті мен тұрмысы (қолжазба). Қазақ ССР ғылым академиясы тарих және этнография институтының қолжазба қорынан.
4. *Предания адаевцев о святых секты ханафие живущих и умерших на Мангышлаке.* Сборник сведений о кавказских городах. Тифлис. Вып.7. 1873.
5. *Арынов Т.* Киіз үй атаулары. Жалын. №4. 64-б. 1987.
6. *Арынов Т.* Этнографиялық өліппе. Киіз үй. Ақ желкен. №12. 40-43-б. 1995.
7. *Басенов Т.К.* Орнамент Казахстана в архитектуре. Алма-Ата: АН КазССР, 98с. 1957.
8. *Басенов Т.К.* Прикладное искусство Казахстана. Алма-Ата: 47 с. 1958.
9. *Бекенов А.* Көнеден жеткен киіз үй. Этнографиялық толғау. Соц. Қазақстан. 22 наурыз. 1991.
10. *Бромлей Ю.В.* Этнос и этнография. М. Наука, 283с. 1973.
11. *Валиханов Ч.Ч.* Тенгри (бог). Собр. соч. т.5. Алма-Ата: Наука, 480 с. 1961.
12. Вопросы этнографии и антропологии Казахстана. Сб.ст. /Ред коллегия А.Х. Маргулан и др./ Алма-Ата: 1962.
13. Қазақ халқының сәндік ою-өрнектері. Альбом-растыр. Н.И. Оразбаева / Л., Аврора, 1970.
14. *Қасиманов С.* Киіз үй / Этнографиялық очерк / Қазақстан ауылшаруашылығы. н-7. 1971.
15. *Қасиманов С.* Қазақ халқының қолөнері. Алматы: Қазақстан, 1969.
16. *Маковяцкий Л.* Юрта /Летнее жилища киргиз / Записки Зап.-Сибир. Отдела Рус. Географ. Общества. Омск, 1893.
17. *Маргулан А.Х.* Казахская юрта и ее убранство. VII международный конгресс наук. М., Наука, 1964.
18. *Маргулан А.Х.* Казахское народное прикладное искусство. Алма-Ата, 1986.
19. *Маргулан Ә.Х.* Қазақ этнографиясы хақында. Қазақ әдебиеті. 17 ноябрь.
20. *Муканов М.С.* Казахские домашние художественные ремесла. Алма-Ата: Қазақстан, 1979.
21. *Муканов М.С.* Некоторые материалы по войлочнo-тқацкому производству казахов Семиречья. Вопросы этнографии и антропологии Казахстана. Алма-Ата, 1962.
22. *Халық мұрасы /Тарихтық және этнографиялық шолу / Алматы: Қазақстан, 1974.*
23. Народное декоративно-прикладное искусство казахов. Л., 1970.
24. История возникновения казахского орнамента в 5-7 вв. до нашей эры.
25. *Оразбаева Н.А.* Народное декоративно-прикладное искусство казахов. Л., Аврора, 1970.
26. *Озонтв Т.* Киргиз из окрестностей Гурьева-городка. Этнограф. очерки. Оренбургские губернские ведомости. Н-2, 1862.
27. *Соколовский В.Г.* Казахский аул. Ташкент, 1926.

28. *Тәжімұратов ....* Киіз үй және оның жиһаздарына байланысты сөздер. Қазақ тіліндегі жергілікті ерекшеліктер. Алматы: 1973.
29. *Маргулан А.Х.* Казахское народное прикладное искусство. т. 1-3, Алматы: Онер, 1994.
30. *Муканов М.С.* Казахская юрта. Алма-Ата, Қайнар. 1981.
31. *Қалиев С., Оразев М., Смайылова М.* Қазақ халқының салт-дәстүрлері. Алматы: Рауан, 1994.
32. Шаңырақ (Үй-тұрмыс энциклопедиясы): Нұрғалиевтың бас редакторлығымен. Алматы: 1990.
33. Қазақ дәстүрлі мәдениетінің энциклопедиялық сөздігі. А. Қаралұлының құрастыруымен. Алматы: Сөздік-Словарь, 1997.
34. *Қалиев С., Оразев М., Смайылова М.* Қазақ халқының салт-дәстүрлері.
35. *Кенжеахметұлы С.* Қазақтың салт-дәстүрлері мен әдет-ғұрыптары. Алматы: Ана тілі, 1994.
36. *Шойбеков Р.Н.* Қазақ зергерлік өнерінің сөздігі. Алматы: Ғылым, 1991.
37. *Мұқанов С.* Қазақ қауымы (тарихтық және этнографиялық шолу). Алматы: Ана тілі, 1995.
38. *Қасиманов С.* Қазақ халқының қолөнері. Алматы: Қазақстан, 1995.
39. *Қалиев Б.* Қазақ тіліндегі өсімдік атаулары. Алматы: Ғылым, 1988.
40. Первые этнографы Казахстана. Алматы: Білім, 2002.
41. *Ақеев С.* “Қазақтың тыйым сөздері”. Қазақ әдебиеті, № 12, 2001 ж. 23 наурыз.
42. *Арғынбаев Х.* Қазақ халқының қолөнері. Алматы: Онер, 1987.
43. *Сейдімбек А.* Қазақ өлемі. Этномәдени пайымдау. Алматы: Санат, 1997.
44. *Нығмет Ж.Н.* Қазақ тілі хрестоматиясы. Алматы: Білім, 2003.
45. *Кейкин Ж.* Қазақы атаулар мен байламдар. Алматы: Олке, 2000.
46. *Толыбеков С.Е.* Кочевое общество казахов в XVII-начале XX века.
47. *Жәнібеков О.* Жолайрықта. Алматы: Рауан, 1995.
48. *Джанибеков У.* Эхо. Алматы: Онер, 1991.
49. *Сапаралы Б., Дәуренбеков Ж.* Той. Алматы: Онер, 1993.
50. *Рихард К.* Маңғыстаудағы қырғыздар (қазақтар) мен түрікмендер арасында.
51. *Әмірқызы К.* Патшаны таңдандырған киіз үйі / 1892 жылғы Сібір қырғыздарының (қазақтарының) орталығы Омбы шаһарында ұйымдастырылған көрмеге паң Нұрмағамбет пен Жанайдардың Мейрамы апарған киіз үй туралы / Егемен Қазақстан, 28 сәуір. 2001.
52. *Назәрбекұлы С.* Қазақ киіз үйі — қазақ болмысы. Маңғыстау, 19 шілде. 2003.
53. *Арынов Т.* Киіз үй: /қазақтың киіз үйлерінің түрлері туралы / Жұлдыз. № 11. 1993.
54. *Әбдуов Қ.* Киіз үйдің кереметі. Сыр бойы, 14 шілде. 2001.
55. *Смайыл А.* Қазақтың киіз үйі: Киіз үйдің сипаты, құрылысы //Астана ақшамы, 7 қыркүйек. 1999.
56. *Жәнібеков О.* Үйлесімі жарасқан: Қазақтың киіз үйлері туралы //Халық кеңесі, 19 наурыз. 1993.
57. *Әліұлы Ә.* Жайлаудың көркі ақбоз үй // Ақ жол, 20 наурыз. 1993.
58. *Бозжігітұлы Б.* Қазағымның қастерлі құтханасы // Маңғыстау, 21 наурыз. 1998.

59. *Қуатайұлы Е.* Киелі киіз үй // Астана ақшамы, 21 наурыз. 2002.
60. Киіз үй атаулары // Коммунизм жолы. 12, 22 қыркүйек, 1987.
61. *Омаров Е.* Қазақ өркениеті. Мамыр. Студент, 2003.
62. *Тәттігүлов Ә.* Киіз үй шежіресі // Парасат. № 7-8. 2003.
63. *Мырзатаева Б.* Халықтың тұрмыс-тіршілігімен балаларды таныстыру арқылы тәлім-тәрбие берудің психологиялық ерекшеліктері: Киіз үй жабдықтарымен таныстыру // Отбасы және балабақша. № 1. 2002.
64. *Ғанпаров М.* Киіз үй — биік өнер туындысы // Қазақстан мектебі. № 4, 2003.
65. *Қайболдина А.* Ата өнері — балаға мұра // Бастауыш мектеп. № 3, 2000.
67. *Төребаев А.* Киіз үй — ата мұрасы, асыл қазына // Коммунизм жолы. 26 шілде, 1990.
68. *Отарбаев Р.* Екі киіз үйдің тарихы // Қазақ әдебиеті. 24 июнь. 1988.
69. *Кенжеахметов С.* Киелі қарашаңбырақ: Киіз үйдің тарихынан // Азия Транзит. № 1, 2001.
70. *Қасиманов С.* Ағаштан түйін түйген. Қазақтың киіз үйінің жасалуы туралы // Қазақ әдебиеті. 2 көкек, 1993.
71. *Қамхашыұлы Қ.* Киіз үйдің қасиетін сөз етсек // Сарыарқа самалы. 1 наурыз, 1994.
72. Киіз үй жайлы не білесіз? // Сарыарқа. 20 желтоқсан, 1991.
73. *Қанафияұлы Е.* Қазақтың киіз үйі // Семей таңы. 4 қыркүйек, 1991.
74. *Жалғасбаева С.* Киіз үй — киелі үй // Маңғыстау. 18 қаңтар, 1996.
75. *Марғұлан А.Х.* Казахское народное прикладное искусство: Альбом. Алма-Ата: Онер, 1984.

### Оқырмандар есіне

Киіз үй тақырыбында бұрын пайдаланылып енді ұмытылған, қазіргі тұрмыстық тілімізде және әдебиетіміздің айналымында жүрген мақалдар мен мәтелдер, сөздер мен сөз тіркестерінің бәрі бірдей осы жинақтан орын алды деп айта алмаймыз, өрине. Киіз үй туралы кітапты толықтырып, қайта жазып шығатын болашақ авторларға көмек ретінде оқырмандар өз дөптерлеріне жазатын естеліктерін толықтыра түседі деп, соның арқасында болашақ жарық көрер осындай кітап беттерін көбейте түседі деп сенеміз.

Автор осы еңбекті жазу барысында пайдаланылған әдебиеттер тізіміне кірген барлық авторларға, қазақ киіз үйіне еңбек еткен барлық азаматтарға өзінің рақметін айтады.



## МАЗМҰНЫ

Қазақтың қасиетті мұрасы. А. Сейдімбек .....	3
Тарихи деректер .....	5
Киіз үй көшпелі өмір мен өнер туындысы .....	18
Киіз үй түрлері.....	29
Киіз үй сүйегі .....	35
Киіз үй бітімінің геометриялық, сәулеттік үйлесімі.....	42
Киіз үй киізі .....	49
Киіз үй мүліктерінің атаулары.....	53
Этнографиялық пайымдаулар.....	60
Түйін .....	88
Пайдаланылған әдебиеттер .....	90

## Сайып НАЗАРБЕКҰЛЫ

**Ақын, жазушы** — “Парыз”, “Абай басқан Жидебай топырағы”, “Шерқала” өлеңдері, үш томдық шығармалар жинағы, “Сырласым бол” атты ойлары мен тәртіпкерлері жарық көрген.

**Драматург** — “Абай ішіп үлгермеген У”, “Ең асыл мұра”, “Махамбеттің бір күні”, “Ақбөбек”, “Досан батыр” пьесалары сахналанған.

**Сәулетші** — “Домалақ-Ана”, “Хан Ордалы Сарайшық” кесенелерінің, “Абыл ақын”, “Досан батыр”, т.б. күмбездер авторы.

**Этнограф** — “Қазақтың киіз үйі”, сегіз том “Адай шежіре-тарихы” атты еңбектері жарық көрген.

**Құрметті азамат:**

Абай ауданының Құрметті азаматы;

Махамбет ауданының Құрметті азаматы;

ҚР ескерткіш қорғау одағының Құрметті мүшесі.

*Қазақстанның еңбек сіңірген қайраткері*

*ҚР “Құрмет” орденінің иегері*

*“Қазақстан Конституциясына 10 жыл”*

*мерекелік медалінің иегері*

*Қазақстан Жазушылар одағының мүшесі*

*Халықаралық қоғамдық “Экология”*

*Академиясының академигі*

*Махамбет Өтемісов ат. сыйлықтың лауреаты*

**Кітаптың шығуына жауапты  
баспа директоры — Т.С. Дуанбек**

**Сайын НАЗАРБЕКҰЛЫ**

**ҚАЗАҚТЫҢ КИІЗ ҮЙІ**

Редакторы *Т. Мәмесейіт*  
Техникалық редакторы *С. Бейсенова*  
Корректоры *Г. Нұрбаева*

ИБ № 361

Теруге 5.07.2005 ж. жіберілді. Басуға 4.11.2005 ж. қол қойылды. Қалыбы 60x84 1/16.  
Офсеттік қағаз. Қаріп түрі "Таймс". Офсеттік басылыс. Шартты баспа табағы 9,58+0,75.  
Есеттік баспа табағы 9,5+0,75. Таралымы 2000 дана. Тапсырыс № 4116.

---

Қазақстан Республикасы Мәдениет, ақпарат және спорт министрлігінің  
Ақпарат және мұрағат комитеті  
"Елорда" баспасы, 010000, Астана қаласы, Бейбітшілік көшесі, 25.  
"Астана полиграфия" акционерлік қоғамы,  
010000, Астана қаласы, Бейбітшілік көшесі, 25.







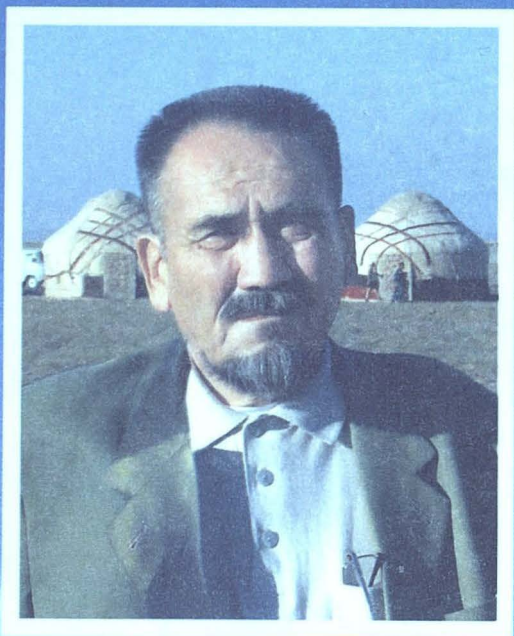

Елорда

ISBN 9965-06-399-0



9 789965 063992