



КАЗАХСТАН

НАЦИОНАЛЬНАЯ
ЭНЦИКЛОПЕДИЯ

КАЗАХСТАН

НАЦИОНАЛЬНАЯ ЭНЦИКЛОПЕДИЯ

4

ТОМ

М-С



Главная редакция
"Қазақ энциклопедиясы"
Алматы, 2006

Общественный совет
по реализации Государственной программы
"КУЛЬТУРНОЕ НАСЛЕДИЕ"

М. КУЛ-МУХАММЕД
председатель
А.ДОСЖАН
заместитель председателя
А.АСКАРОВ
ответственный секретарь

Члены Общественного совета:

С.АБДРАХМАНОВ
М.АБУСЕИТОВА
С.АЖИГАЛИ
Б.АЙТИМОВА
Н.АЛИМБАЙ
М.АУЭЗОВ
Б.АЯГАН
Н.БАЗЫЛХАН
К.БАЙПАКОВ
К.БИЕКЕНОВ
К.БУРХАНОВ
Е.ЕРТЫСБАЕВ
С.КАСКАБАСОВ
М.КЕНЖЕГОЗИН
К.КУСАИНОВ
А.НЫСАНБАЕВ
Б.ОМИРБЕКОВ
К.САЛГАРА
Р.САРИЕВА
А.СЕЙДИМБЕК
К.СУЛТАНОВ
Ж.ТАЙМАГАМБЕТОВ
Б.ТУЯКБАЕВА

Главный редактор "Қазақ энциклопедиясы"
БУРКИТБАЙ АЯГАН

Члены Главной редакции:

С. АБИЕВ	А. КЕКИЛЬБАЕВ
Б. АЙТИМОВА	А. КОШАНОВ
М.АЛИЕВ	К. КУСАИНОВ
К. БАЙПАКОВ	М. МАГАУИН
А. БЕЙСЕНОВА	Б. МУКАШЕВ
Г. БЕЛЬГЕР	К. НУРПЕИС
Р. БЕРСИМБАЕВ	А. ОМБАЕВ
Ш. ВАЛИХАНОВ	Т. РСАЕВ (заместитель главного редактора)
А. ГАРКАВЕЦ	В. САВЕЛЬЕВА
А. ГРИБАНОВСКИЙ	Т. САДЫКОВ
Е. ЕРГОЖИН	С. САРТАЕВ
Е. ЕРТЫСБАЕВ	Д.СУЛЕЕВ
Г. ЕСИМ	О. СУЛЕЙМЕНОВ
М. ЖУРИНОВ	М. ТАЖИН
С. ЗИМАНОВ	И. ТАСМАГАМБЕТОВ
А. КАЙДАР	Т. ШАКЕНОВА
С. КАСКАБАСОВ	

ББК 92
К18



СЕРИЯ КНИГ ПО ГОСУДАРСТВЕННОЙ
ПРОГРАММЕ
«КУЛЬТУРНОЕ НАСЛЕДИЕ»
ВЫПУСКАЕТСЯ ПО ИНИЦИАТИВЕ
ПЕРВОГО ПРЕЗИДЕНТА
РЕСПУБЛИКИ КАЗАХСТАН
НУРСУЛТАНА НАЗАРБАЕВА

К 18 «Кзахстан» Национальная энциклопедия т.4/Гл. ред. Б.Аяган. —
Алматы: Главная редакция «Қазақ энциклопедиясы»,
2006 — 560 с.

ISBN 9965-9908-6-7

ББК 92

К 5001000000—006
406(05)—06

ISBN 9965-9908-6-7(т4)

ISBN 9965-9389-8-9

© «Қазақ энциклопедиясы», 2006



МИНАРЕТ (араб. манара, букв. — маяк), башня (круглая, квадратная или многоугольная в сечении) для призыва мусульман на молитву; ставится рядом с мечетью или включается в ее композицию. Ранние М. часто имели винтовую лес-

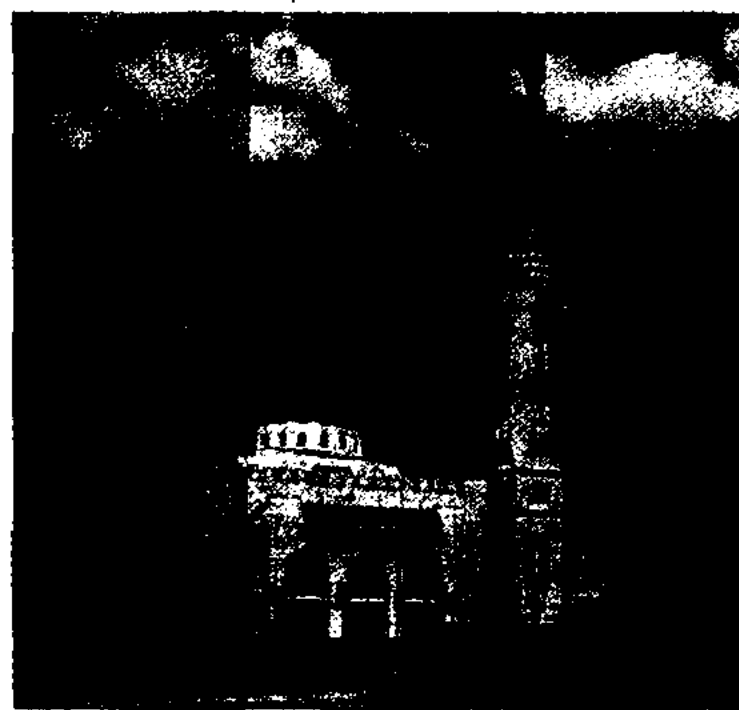

Минарет мечети Египетского университета исламской культуры Нур-Мубарак. Алматы

тницу или пандус снаружи, поздние — внутри башни. Для Египта, Ирака, Ирана, стран Центр. и Ср. Азии характерны высокие, сужающиеся кверху, круглого или многогранного сечения М., украшенные узорной кирпичной кладкой, резьбой, глазуров. керамикой, ярусами ажурных балконов; для Сирии и стран Сев. Африки — квадратные в плане М. Тур. М. отличаются тонким многогранным стволом с игловидным завершением. В Казахстане М., появившиеся с приходом ислама (9—15 вв.), стилистически продолжали традиции форм ср.-азиат. М. Для совр. М. Казахстана характерно мно-

гообразии форм (тур., егип., ср.-азиат. и др.). См. Башня.

МИНЕРАЛ (позднелат. *mi-nera* — руда), природное тело, однородное по хим. составу и физ. свойствам. Образуется в результате физ.-хим. процессов в глубинах и на поверхности Земли (а также др. космич. тел, на Луне и Марсе) гл. обр. как составная часть гор. пород, руд и метеоритов. М. — б. ч. твердые тела; реже встречаются жидкие. Известно ок. 3 тыс. видов М.; наиб. распространены силикаты (25 % от общего числа), оксиды и гидроксиды (ок. 12 %), сульфиды (ок. 13 %), фосфаты, арсенаты, ванадаты (ок. 18%), пр. природные хим. соединения (32 %). Все М. разделяют на породообразующие и рудообразующие (принимающие существ. участие в составе гор. пород или руд); второстепенные, или аксессуарные (при содержании не более 1 %); редко встречающиеся и весьма редкие, обнаруженные только в единичных случаях. Каждый М. возникает в конкретных геол., физ. и хим. условиях вследствие определенных природных геохим. процессов (эндогенных, экзогенных и метаморфогенных). Диагностич. признаки М.: форма, цвет, плотность, твердость, механич., оптич., магн., электрич. и др. свойства. Твердые М. применяются как абразивы,

некоторые М. являясь драгоценными и поделочными камнями; широко используются М. в оптике, радиоэлектронике, электроэнергетике и др. отраслях пром-сти. Изучение распространности, состава и свойств М. позволяет вовлекать в сферу практич. применения новые минер. виды, используя при этом почти все элементы периодич. таблицы, заключенные в различ. М. в форме осн. компонентов или примесей.

МИНЕРАЛОГИЯ, наука о минералах, их составе, свойствах, особенностях и закономерностях строения (структуры), а также об условиях их образования и изменения в природных условиях. Термин “М.” введен в 1636 итал. ученым Б.Цезием (Цезиусом). Систематич. минералог. исследования в Казахстане начались с открытия крупных м-ний, создания горнорудных предприятий и были продиктованы необходимостью комплексного использования минер. сырья. Осн. направления познания процесса рудообразования (изучение стадийности минералообразования, веществ. состава руд, минер. парагенезисов, текстур и структур) разработаны К.Сатпаевым. Минералог. исследования охватывают широкий круг вопросов, касающихся всех м-ний Казахстана.

5

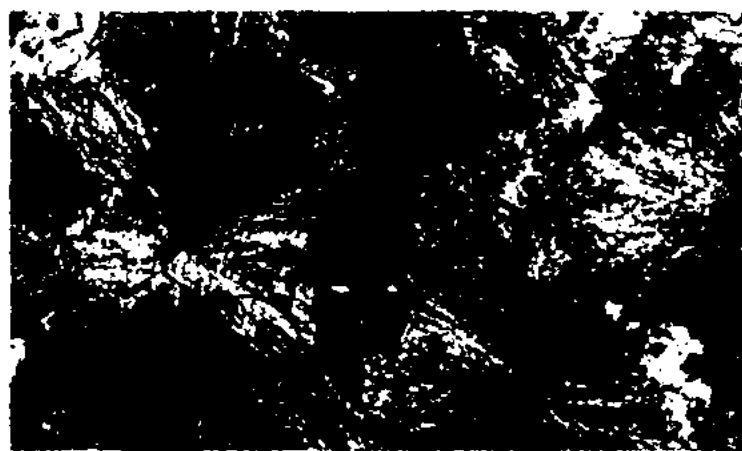

Минералы: 1 — малахит; 2 — полихромный турмалин; 3 — каменная соль; 4 — марказит на кальците

Минеральное

Впервые на терр. Казахстана выявлено неск. сот новых минералов (сатпаевит, русаковит, аксаит, сатимолит и др.). Первая в Казахстане монография по М. издана в 1947 ("Рудообразующие минералы Джезказганского месторождения"); в 1957—59 вышла в свет 3-томная монография "Минералогия полиметаллических месторождений Рудного Алтая". Изданы фундам. труды по металлогении Казахстана, обо всех осн. крупных м-ниях полезных ископаемых. Центром минералог. исследований явл-ся Ин-т геол. наук и НЦ по комплексной переработке минер. сырья.

МИНЕРАЛЬНОЕ СЫРЬЕ, топливно-энергетические, металлические и неметаллические полезные ископаемые с концентрацией минералов, обеспечивающей экон. целесообразность их извлечения при существующем уровне тех. развития. См. *Полезные ископаемые*.

МИНЕРАЛЬНЫЕ ВОДЫ, подземные воды с повышенным содержанием биологически активных компонентов (CO_2 , H_2S , ионы J, Br и др.), обладающие спец. физ.-хим. свойствами, повышенной темп-рой и радиоактивностью, благодаря к-рым они оказывают лечебное воздействие на организм человека. На поверхности Земли М. в. проявляются в виде источников или выводятся из недр буровыми скважинами. Минерализация М. в. (сумма всех растворимых в воде веществ — ионов, биологически активных веществ) выражается в граммах на 1 литр (г/л). М. в. делятся на слабоминерализованные (1—2 г/л), малой (2—5 г/л), средней (5—15 г/л), высокой (15—30 мг/л) минерализации, рассольные (35—150 г/л) и крепкорассольные (150 г/л). Для внутр. применения используют М. в. с минерализацией от 2 до 20 мг/л. По ионному составу М. в. бывают: хлоридные, гидрокарбонатные, сульфатные, натриевые, кальциевые, магниевые. По наличию

газов и специфич. элементов выделяют: углекислые, сульфидные (сероводородные), азотные, бромистые, иодистые, железистые, кремниевые, радоновые и др. По хим. и газовому составу на терр. Казахстана выделено 6 групп М. в.: 1) воды без специфических компонентов и свойств, бальнеологич. значение к-рых определяется минерализацией и ионным составом; минерализация этих вод в горах и на окраинах артезианских басс. достигает соответственно 2—5 и 2—140 г/л (Айнабулак, Қорам, Сарыагаш и др.); 2) сероводородные воды с минерализацией от 7—10 до 150 г/л, с содержанием сероводорода от 10—15 до 100—250 мг/л, с повышенной концентрацией иода, брома и др. элементов установлены в Прикаспийском и Мангыстау-Устиртском артезианских басс.; 3) железистые воды с содержанием 20—100 мг/л железа обнаружены на Алтае и Сарыарке (Жосалы, Каркаралинское и др.); 4) бромные и иодные воды с минерализацией (от 15—30 до 300—320 г/л) выявлены в артезианских басс. Прикаспийской впадины и Мангыстау-Устирта, в прогибах Приаралья, Есиль-Ертисского водораздела и Сарыарки; 5) радоновые воды имеются в Кыргыз и Жетысу Алатау, Сарыарке; 6) кремнистые воды, лечебное действие к-рых определяется наличием не менее 50 мг/л кремнекислоты, выявлены в Иле Алатау (Алмаарасан, Аксай) и Жетысу Алатау (Қапаларасан), а также в Тарбагатае (Барлык), Алтае (Рахмановские ключи) и в пустыне Кызылкум.

МИНЕРАЛЬНЫЕ РЕСУРСЫ, природные вещества минер. происхождения, используемые для получения энергии, сырья и материалов; служат минер.-сырьевой базой промсти. Термин "М. р." применяется в отношении различ. территориал. единиц: района, страны, мира в целом. Для М. р. характерны: неравномерность раз-

мещения, невозобновляемость, ограниченность крупных и относительно благоприятных м-ний, большое разнообразие горно-тех. и природно-экон. условий эксплуатации м-ний. Круг М. р. расширяется с развитием науч.-тех. прогресса и вовлечением в эксплуатацию м-ний полезных ископаемых с более низким содержанием полезных веществ и менее благоприятными горно-геол. условиями залегания.

МИНИАТЮРА (лат. *minium* — киноварь, сурик, к-рыми в древности расцвечивались рукописные книги), 1) в изобразительном искусстве, произв. живописи, отличающееся небольшими размерами и тонкостью художеств. приемов. Одну из осн. областей художеств. М. составляет книжная М. — сделанные от руки рисунки, многоцветные иллюстрации гуашью, клеевыми, акварельными и др. красками в рукописных книгах, а также изобразит.-декоративные элементы оформления этих книг. Они представлены рисунками пером на папирусе ("Книги мертвых" эпохи Нового царства; "Илиада" Гомера, б-ка Амброзиана, Милан). В ср. века выделяются школы араб. М.: египетская, сирийская и иракская. В 10—16 вв. развивается иран., афг. и ср.-азиат. М. (Гератская, Тебризская, Исфаханская школы). В Иране появляется портретная М. — вид живописного портрета небольшого формата (от 1,5 до 20 см) на табакерках, часах, перстнях, в медальонах и т. п. Как особый жанр портретная М. складывается в эпоху Возрождения и связана по стилю и технике как с книжной М., так и с общим развитием реалистич. иск-ва. Этот вид М. исчезает к сер. 19 в. в связи с распространением фотографии. В казахстанском изобразит. иск-ве жанр М. получил развитие в книжной графике. Широко известны работы художников Е.Сидоркина (линогравюра, иллюстрация к "Казахскому

эпосу”, 1961; автолитография “Казахстанские национальные игры”, 1963; автолитография, иллюстрация к “Киргизским сказкам”, 1965), К.Исабаева (из серии “Празднество”, “Дорогое наследие”, 1968; офорт из серии “Победа”, “Кобыланды батыр”, 1979, цвет. литография), К.Торекулова (иллюстрация к роману-эпопее М.Ауэзова “Путь Абая”, 1976, цинкография) и др; 2) в литературе, театре, на эстраде, жанр “малых форм”: короткий рассказ, короткая пьеса, водевиль, интермедия, скетч, разговорная, хореографич. или муз. сценка, эстрадная или клоунская сцена и т. п. На М. строится репертуар



Миниатюра. Дурга верхом на тигре. 15 в. Музей принца Уэльского. Бомбей

спец. театров миниатюр. В казах. лит-ре жанр М. встречается



Фрагмент из миниатюры. Меварская школа. 18 в. Музей принца Уэльского. Бомбей

у Абая Кунанбаева (романсы о любви), Б.Майлина (рассказы “Айранбай”, “Развод”).

Лит.: В л а с о в В.Г., Иллюстрированный художественный словарь, СПб., 1993; М о д е Х., Краткая история искусства (Искусство Южной и Юго-Восточной Азии), А., 1991.

МИНОГИ (Petromyzoniformes), отр. позвоночных класса круглоротых — самых примитивных совр. позвоночных. Одни виды М. постоянно обитают в пресной воде, др. — проходные, т. е. живут в море, а для размножения поднимаются в реки. Тело удлиненное, дл. от 15 до 100 см. Челюсти и парные конечности отсутствуют, ноздря одна (на верх. части го-



Миноги

ловы), не соединена с полостью глотки. Воронкообразный рот, снабженный множеством роговых зубов, используется как присоска: 7 жаберных мешков, каждый отдельно сообщается с дыхательной трубкой и внеш. средой. Сердце двухкамерное, кровеносная система замкнутая. Глаза развиты слабо. Родитель-

ские особи большинства видов после нереста погибают. Ведут паразитический образ жизни: присасываясь к др. рыбам, питаются их кровью и мышцами. Известно ок. 30 видов. Распространены в умеренных водах Сев. и Юж. полушарий и в басс. Сев. Ледовитого ок. Каспийская М. (*Caspiomyzon wagneri*), обитающая в басс. Каспийского м., в Красной книге Казахстана. Ценный объект промысла.

МИНОР (итал. minore, лат. minor — меньший), в музыке, лад, устоем к-рого явл-ся малое (минорное, с малой терцией в основе) трезвучие, придающее ему специфич. “сумрачную” окраску (минорное наклонение) в противоположность мажору.

МИНУТА (лат. minutes — маленький, мелкий), 1) внесистемная единица времени; обозначается: мин. $1 \text{ мин} = 60 \text{ с} = \frac{1}{60} \text{ ч} = \frac{1}{1440} \text{ суток}$; 2) единица плоского угла, равная $\frac{1}{60}$ градуса (углового) или $2,909 \cdot 10^{-4}$ радиан, обозначается ...'; 3) метрическая М. — $\frac{1}{10000}$ доля прямого угла, обозначается ...^c.

МИО... (греч. myos — мышца), составная часть сложных слов, указывающая на отношение к мышцам (напр., миобласты, миофибриллы).

МИОГЛОБИН (мио... и лат. globulus — шар), глобулярный белок, транспортирующий кислород в скелетные мышцы и миокард. Состоит из одной полипептидной цепи (153 остатка аминокислот) и гема (соединение протопорфина с двухвалентным железом). Мол. масса 17000. У позвоночных животных М. определяет цвет мышечной ткани, где содержится ок. 2% М. на сухую массу ткани; в мышцах мор. животных (тюлень, кит, дельфин и др.) — до 20%, что способствует возможности более длительного пребывания под водой. Определение концентрации М. имеет большое значение при обширных травмах мышц. Уровень М. в крови увеличивается при термальных ожогах, повреждениях скелетных мышц и

Миозит

т. д. М. — первый белок, структура к-рого выяснена методом рентгеноструктурного анализа (1957—60).

МИОЗИТ (греч. *mys* — мышца), воспаление скелетных мышц. Развивается в результате инфекц. заболеваний (грипп, ангина, ревматизм), паразитарных инфекций (трихинеллез, эхинококкоз), нарушения обмена веществ, подагры, сах. диабета; проф. заболевание у людей, работа к-рых связана с напряжением одной группы мышц и т. д. Течение болезни может быть острым, подострым и хроническим. Нередко отмечается сочетание мышечных проявлений с кожными (покраснение, отёк и т. д.).

8 **МИОЦЕН** (греч. *meion* — менее и *kaipos* — новый), ниж. подразделение (отдел) неогеновой системы. См. *Неоген*.

МИР, 1) в ф и л о с о ф и и, совокупность всех форм существования материи; Вселенная во всем ее многообразии. Понятие “М.” широко употребляется для обозначения отд. частей Вселенной (звездные), Земли и процессов, явлений, характеризующих ее как целое (мир. сообщество, мир. культура, всемирный конгресс); отд. областей жизни и ее проявления (внутр. М. человека, антич. М., науч. М.); 2) М. м е ж д у н а р о д н ы й, отношения, основывающиеся на проведении внеш. политики ненасильств. средствами; состояние отношений между народами и гос-вами, для к-рого характерно соблюдение осн. общепринятых междунар. норм взаимоотношений без применения вооруж. сил и их угрозы. В совр. условиях устойчивому М. может способствовать соблюдение в междунар. отношениях принципа равной безопасности, а также последовательная борьба за разоружение, за безъядерный М., за свободу выбора путей соц. развития.

МИР МУХАММАД АЛИМ БУХАРИ (гг. рожд. и смерти неизв.), мусульм. историк, сек-

ретарь наместника (хакима) бухарского эмира Насраллаха (1827—60) в Хузаре Мухаммад Алим-бека, по совету к-рого создал персояз. ист. сочинение “Фатх-наме-йи султани” (“Книга султанских побед”). Это сочинение известно также под назв. “Тарих-и эмир Насраллах” (“История [правления] эмира Насраллаха”) и “Тарих-и султани” (“История султана”). Сочинение состоит из предисловия и 29 глав; начинается с краткого обзора периода правлений бухарских эмиров Шах-Мурата (1785—1800) и Хайдара (1800—26). В осн. части сочинения описывается время от провозглашения Насраллаха наследником трона, далее идет описание событий первых лет его правления и завершается повествованием о походе Насраллаха в г. Шах-рисабз. По замыслу автора это сочинение являлось первым томом, посв. подробному описанию времен правления Насраллаха. Об этом и о том, что он намерен написать второй том, автор сообщает в кон. сочинения. Однако об осуществлении этого замысла нет никаких сведений. В сочинении приводятся сведения об участии казахов в междоусобицах мангытов Бухарского ханства, многочисл. данные по истории стран и народов Центр. Азии и др. регионов. Рукописи сочинения хранятся в Ин-те востоковедения АН Республики Узбекистан и в хранилищах г. Медины.

Лит.: Ст о р и Ч.А., Персидская литература, библиографический обзор: В 3 ч. / Пер. с англ., перераб. и доп. Ю.Э. Брегель, ч. 2, М., 1972; Ту л и б а е в а Ж., Казахстан и Бухарское ханство в XVIII — первой половине XIX в., А., 2001.

МИРАБ, человек, распределяющий воду для орошения полей. В обязанности М. также входит ремонт арыков, каналов. Ремесло М. широко распространено в Юж.-Казахст. обл., где преобладает орошаемое земледелие.

МИРАБИЛИТ, глауберова соль (лат. *mirabilis* — удивительный), минерал класса сульфатов. Хим. состав $\text{Na}_2[\text{SO}_4] \cdot 10\text{H}_2\text{O}$. Бесцветные и белые солеобразные массы. Тв. 1,2—2; плотн. 1,5 г/см³. Легко растворим в воде, образует раствор горько-соленого вкуса. При низких темп-рах не растворяется. Осадочный минерал: образуется в озерах и заливах. Крупные м-ния М.: зал. Кара-Богаз-Гол (Туркменистан) и Большое Соленое озеро (США). Используется в хим. пром-сти для получения соды, едкого натра, в стекольной, красочной и др. отраслях пром-сти, а также в медицине.

“МИРАТУЛ-КУЛУБ” (“Зеркало сердца”), сочинение Ходжа Ахмета Яссауи, написанное в 14 в. на чагатайском яз. и посв. суфийскому учению, основой к-рого явл-ся духовное совершенствование. В первой части уделяется внимание описанию “состояний” внутр. мира суфия, стремившегося к духовному очищению. Вторая часть содержит морально-этич. положения и духовно-религ. ритуалы “тариката” (суфийского братства). Третья часть посв. “марифатуллаху” — познанию Аллаха, мистич. откровению и озарению. Сочинение собрано учеником Ходжа Ахмета Яссауи Мухаммадом Данышменди. Хранится в рукописном фонде б-ки г. Упсала (Швеция).

МИРЗА, м ы р з а, м у р з а (перс. мирза, сокр. от мирзаде — сын эмира, принц), 1) в Иране: а) титул членов царствующего дома, ставится после имени, напр., Аббас-мирза; б) писец, чиновник, секретарь, ставится перед именем, напр., Мирза Мухаммад; 2) у тюрк. народов М. наз. крупных феодалов, а также главы отд. родов и орд; 3) у казахов “мирза” имеет перен. значение “щедрый, добрый” и применяется как обращение “господин” (напр., “Ханымдар мен мырзалар!”).

МИРЗОЯН Левон Исаевич (1897, Нагорный Карабах,

Азербайджан — 26.2.1939), сов. гос. деятель. С 1912 участвовал в революционном движении в Баку. В 1917—18 на профсоюзной работе, депутат Бакинского Совета. После временного падения Сов. власти в Баку 31 июля 1918 на подпольной работе в Закавказье. В 1920—25 пред. Азерб. Совета профсоюзов, Нарком труда Азерб. ССР, секретарь Бакинского к-та Компартии Азербайджана; 1925—29 секретарь ЦК Компартии Азербайджана. В 1929—33 секретарь Пермского окружного к-та партии, 2-й секретарь Уральского обл. к-та



Л. Мирзоян

ВКП (б). С янв. 1933 1-й секретарь Казах. краевого к-та ВКП (б), в июне—дек. 1937 1-й секретарь ЦК Компартии Казахстана. Предпринял ряд мер по борьбе с последствиями массового голода 1931—33, вызванного насильственной коллективизацией с. х-ва. Большое внимание уделял развитию нац. культуры и образования. В годы его деятельности открылся Казах. гос. ун-т в Алматы (1934), в Москве прошла Декада литературы и иск-ва Казахстана (1936), вышел на экраны первый казах. фильм “Амангельды” (1938). В 1938 репрессирован; 26 февр. 1939 расстрелян по приговору воен. коллегии Верх. суда СССР. Реабилитирован 10 окт. 1955. Именем М. назв. одна из улиц г. Алматы, школа-гимназия в г. Таразе.

Лит.: Первые лица государства: политические портреты (с точки зрения современности), А., 1998; Левон Мирзоян в Казахстане. Сборник докумен-

тов и материалов (1933—1938 гг.), А., 2001.

МИРНЫЙ, пос. в Мойынкумском р-не Жамбылской обл., центр округа. Расположен в 142 км к С.-В. от район. центра — а. Мойынкум. Нас. 1,8 тыс. чел. (2003). Бывш. центр по произ-ву урана. Геол.-разведочная экспедиция.

МИРОВОЕ ХОЗЯЙСТВО (мировая экономика), совокупность нац. хозяйств всех стран мира, их производств. и экон. взаимосвязей и взаимоотношений в форме внеш. торговли, вывоза капитала, миграции рабочей силы, создания междунар. экон. организаций, обмена науч.-тех. информацией и т. п. По мере углубления междунар. разделения труда расширяются внешнеэкон. связи нац. хозяйств, степень их взаимозависимости возрастает. Интеграция в М. х. проявляется в возникновении крупных региональных и отраслевых объединений (ЕС, АСЕАН, ОПЕК и др.). В современных условиях усиление мировых хоз. связей вызвано ростом интернационализации произ-ва, экон. взаимозависимости различ. стран, изменением роли средств информации и коммуникации, обострением глобальных проблем.

МИРОВОЗЗРЕНИЕ, система обобщенных взглядов на объективный мир и место человека в нем, на отношение людей к окружающей их действительности и самим себе, а также обусловленные этими взглядами их убеждения, идеалы, принципы познания и деятельности.

МИРОВОЙ ОКЕАН, см. *Океан*.
МИРОВОЙ РЫНОК, сфера широкого и устойчивого междунар. обмена товарами и услугами, в основе к-рого лежит междунар. разделение труда; в узком смысле — совокупность нац. рынков отд. стран, связанных друг с другом торг.-экон. отношениями. Одна из главных предпосылок возникновения *мирового хозяйства*. Степень развития М. р. отражает

уровень интернационализации произ-ва.

МИРОШНИЧЕНКО Леонид Александрович (род. 27.5.1927, Алт. край, Россия), геолог, д-р геол.-минералог. наук (1990), проф. (1991). Окончил Ин-т горного дела (1948). С 1948 работал в Ин-те геол. наук АН Казахстана. Науч. работы посв. металлогении, поиску и разведке м-ний полезных ископаемых. Открыл Котпарское м-ние вольфрамовых и молибденовых руд в Центр. Казахстане; принимал участие в создании “Минерагенической карты Казахстана” масштаба 1:2 500 000



Л. Мирошниченко

(2002). Лауреат Гос. пр. Казахстана (1985).

Соч.: Медное оруденение Мугоджар, А., 1974; Скарново-грейзеновые месторождения, А., 1978; Геология и металлогения Каратау, т. 2, А., 1987; Глубинное строение и минеральные ресурсы Казахстана, т. 2, А., 2002.

МИРОШНИЧЕНКО Александр Викторович (26.7.1964—22.5.2003, Костанай), боксер, засл. мастер спорта (1989). Боксом начал заниматься в 1979 у тренера В. Никулина. Чемпион СССР (1986, 1988, 1989), Европы (1989), бронз. призер 24-х Олимп. игр (1988, Сеул), финалист чемпионата мира (1989, Москва), обладатель Кубка мира (1983, Рим). С 1990 в проф. боксе.

МИРТОБЕ, ср.-век. (16—18 вв.) городище на терр. Юж.-Казахст. обл. Находится в 35 км от г. Туркистан. Исследовано в 1951 Юж.-Казахст. археол. экспедицией (рук. А.Н. Бернштам), в 1970 Отырарской ар-

Мирхонд

хеол. экспедицией (рук. К.Акишев). М. представляет собой четырехугол. площадку (пл. 45×45 м, выс. 5 м), окруженную дувалом (выс. 3 м), башнями. Обнаружен подземный канал, по к-рому г. Сауран снабжался водой.

МИРХОНД, Мухаммад ибн Ховандшах ибн Махмуд Мирхонд (1433, г. Балх—1498, г. Герат), ср.-век. персояз. историк, автор обширного ист. труда “Раузат ас-сафа фи сират ал-анбийа ва-л-мулук ва-л-хулафа” (“Сад чистоты относительно жизни пророков, царей и халифов”). Происходил из древнего рода сейидов. Большую ч. жизни прожил в Герате при дворе последнего представителя династии Тимуридов Султан-Хусейна Байкары. Пользовался покровительством известного поэта и гос. деятеля Алишера Навои, по настоянию к-рого и приступил к написанию своего большого сочинения. Автор широко использовал сведения богатых хранилищ и библиотек Тимуридов, воспоминания своих современников. Сочинение уже с тех времен признавалось образцовым и классич. трудом по всеобщей истории; написано в изысканном стиле с обилием материала (см. “Раузат ас-сафа”).

Лит.: Материалы по истории туркмен и Туркмении, т. I. VII—XV вв. Арабские и персидские источники. Под ред. С.Л. Волина, А.А. Ромаскевича и А.Ю. Якубовского. Тр. Ин-та востоковедения. XXIX, М.-Л., 1939.

МИСКАЛЬ, м ы с к а л, весовая единица в странах Востока (ряде стран Сев. Африки, Бл. Востока, Ср. Азии и Казахстане). Применяется гл. обр. как мера массы благородных металлов, драгоцен. камней, розового масла и т. п. 1 М. равен в Египте — 4,63 г, Ираке — 4,46 г, Иране — 4,6 г, Индии — 4,58 г. В средневековье среди кыпчаков применялся “азовский М.”, равный 4,41 г. В Хорезме 1 М. был равен 4,45 г, Бухаре — 4,8 или 5,0 г. В Казахстане использовался бухарский М.



МИССИСИПИ (Mississippi, на яз. индейцев — большая вода), крупнейшая река в США, одна из величайших на земном шаре. Дл. 3950 км, от истока *Миссури* 6420 км; пл. басс. 3268 тыс. км². Берет нач. из озера в шт. Миннесота, пересекает США с С. на Ю. по Центральным равнинам и Примексиканской низм., впадая в Мексиканский зал., образуя обширную дельту (пл. ок. 32 тыс. км²). Шир. поймы в ср. течении до 15 км. Питание снегово-дождевое. Осн. притоки: Миссури, Арканзас, Ред-Ривер, Иллинойс, Огайо. Ср. расход воды 19 тыс. м³/с. На М. сооружены дамбы, плоти-

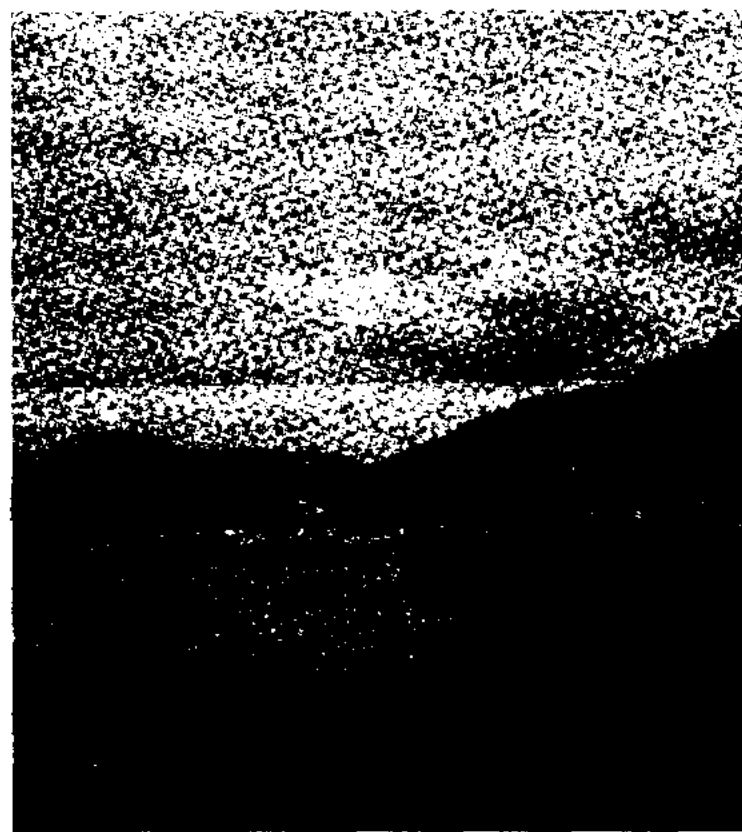

Миссисипи

ны, водохранилища. Воды реки сильно загрязнены стоками пром. пр-тий. М. соединена реками и судоходными каналами с Великими озерами и глубоководным путем по р. Св. Лаврентия с Атлантич. ок. Речное судоходство ниже г. Миннеаполис (ок. 3000 км), морское — до г. Батон-Руж. Дл. судоходных путей по всей системе М.-Миссури более 25 тыс. км. Крупные города и порты: Миннеаполис, Сент-Луис, Мемфис, Батон-Руж, Новый Орлеан.

МИССУРИ (Missouri, на яз. индейцев — грязная река), река в США, осн. приток *Миссисипи*. Дл. 4740 км, пл. басс. 1370 тыс. км². Берет нач. в Скалистых горах, образуется от слияния рр. Джефферсон

и Мадисон; далее пересекает плато Миссури и Центральные равнины. Питание снегово-дождевое. Ср. расход воды ок. 2600 м³/с (макс. 19 тыс. м³/с). Система крупных водохранилищ (Форт-Пек, Гаррисон, Оахе) на М. и в ее басс. служит для регулирования стока, ирригации, энергетики. Осн. притоки: Йеллоустон, Плат, Канзас (справа). Судоходна от г. Су-Сити. Крупные города и порты: Оаха, Канзас-Сити.

МИТОЗ, к а р и о к и н е з (греч. mitos — нить), непрямоe деление клетки, при к-ром происходит точное распределение генетич. материала между дочерними клетками и преемственность хромосом в ряду клеточных поколений. Деление клеток включает М. и интерфазу — промежуток между делениями. Процесс М. подразделяется на 4 фазы: 1) профазы (хромосомы спирализуются, ядерная оболочка и ядрышки растворяются, центриоли расходятся, образуются нити веретена деления); 2) метафаза (хромосомы сосредотачиваются в ср. части клетки, хорошо видно их разделение на две хроматиды); 3) анафаза (центромеры делятся, однохроматидные хромосомы растягиваются нитями веретена деления к полюсам клетки); 4) телофаза (однохроматидные хромосомы деспирализуются, сформировывается ядрышко, восстанавливается ядерная оболочка, на экваторе начинает закладываться перегородка между клетками, растворяются нити веретена деления). Продолжительность М. зависит от размеров клеток, их плоидности, числа ядер, а также от условий окружающей среды, в частности от темп-ры. В животных клетках М. длится 30—60 мин, в растительных — 2—3 ч. М. контролируется системой нейрогуморальной регуляции.

МИТРОПОЛИТ (греч. metropolitēs — гражданин метрополии, а также епископ метропо-

лии), высший духовный сан в нек-рых христ. церквах. Глава крупной епархии, подчинен патриарху. В наст. время по решению Священного Синода от 7 мая 2003 новообразованный Митрополичий округ в Казахстане возглавил митрополит Астанайский и Алматинский Мефодий (Немцов Николай Федорович).

МИТРОФАНОВ Валерий Петрович (3.1.1932, г. Пермь, Россия — 3.5.2001, г. Алматы), зоолог-ихтиолог, д-р биол. наук (1973), проф. (1976), засл. деятель науки Казахстана (1985). Окончил Казах. гос. ун-т (ныне КазНУ им. аль-Фараби, 1954). В 1954—60 аспирант, науч.



В. Митрофанов

сотрудник Ин-та зоологии АН Казахстана, Казах. н.-и. ин-та рыбного х-ва; 1960—62 науч. сотрудник, зав. отделом Казах. н.-и. ин-та водного х-ва; с 1962 науч.-преподавательская деятельность в КазГУ. Изучил ихтиофауну водных басс. Казахстана, произвел систематику нек-рых видов рыб (напр., маркакольский ленок); дал оригинальную трактовку происхождения ихтиофауны ряда водных басс. республики (рр. Талас, Иле, оз. Маркаколь и др.), уточнил ихтио-геогр. деление ее терр., выявил морфобиол. особенности ряда рыб. Результаты исследований М. использованы при организации Маркакольского заповедника. Соч.: Рыбы Казахстана, т. 1—5, А., 1986—92 (соавт.); Заметки о проблемах сохранения биоразнообразия, А., 2002.

МИТТЕРАН Франсуа (26.10.1916, г. Жарнак, Франция — 8.1.1996, там же), полит. деятель, президент Франции (1981—95). Окончил Парижский ун-т, по образованию юрист. Работал журналистом, адвокатом. Во время 2-й мир. войны на воен. службе. В 1946 депутат парламента. В 1947—58 занимал различ. должности в составе Франц. пр-ва: 1954—55 мин. внутр. дел, 1956—57 мин. юстиции. В 1958 организовал оппозиционную партию. В 1959—62 сенатор; 1953—65 лидер партии Демократич. социалистич. союза сопротивления; 1965—68 пред. Федерации демократич. и соци-



Ф. Миттеран

алистич. левых сил. М. — организатор и 1-й секретарь франц. Социалистич. партии (1971—82). Дважды избирался президентом страны (1981 и 1988). М. — первый в истории Франции президент-социалист. Внес вклад в формирование Европ. Союза (ЕС). Сторонник вовлечения в Союз стран Центр. и Вост. Европы (Польша, Чехия, Венгрия и др.). В 1993 первым из руководителей ведущих гос-в Европы посетил Республику Казахстан.

МИФ (греч. *mythos* — предание, сказание), 1) легенды и предания о сверхъестеств. и “чудесных” явлениях и событиях, возникшие в первобытном обществе. В этих легендах, являющихся одним из видов устного нар. поэтич. творчества, отражаются упрощенные, примитивные понятия лю-

дей об окружающей действительности. М. разных народов присущи сходные и повторяющиеся темы и мотивы. Наиб. типичны М. о происхождении мира, Вселенной (космогонич. М.) и человека (антропогонич. М.); о происхождении Солнца (солярные М.), Луны (лунарные М.), звезд (астральные М.); М. о животных; календарные М. и др. Особое место занимают М. о происхождении и введении культ. благ (добывание огня, изобретение ремесел, земледелия), а также об установлении определенных соц. ин-тов, брачных правил, обычаев и обрядов. В казах. фольклоре сохранились в измененном виде древние М. (“Казыкурт”, “Сивый бык”, “Коркыт” и т. д.). В такой разновидности М. как этиологич. рассказы повествуют о происхождении космич. и геогр. объектов, явлений природы, животных и растений. Напр., “Сорок девушек”, “Гора молодухи”, “Смуглый апостол”, “Крот”, “Семь воров” (“Большая медведица”), “Плеяды”. В этих М. говорится о людях, якобы превратившихся в горы, камни, зверей, птиц и т. д. Казах. М. возникли позднее М. первобытного общества. У народов, перешедших в феодализм непосредств. из родового общества, минуя рабовладельч. строй, были упразднены политеистич. верования, на смену им пришли монотеистич. религии, к-рые боролись с языческими, первобытными верованиями. Это приводило к забвению и утрате древней мифологии, к-рая частично сохранилась в измененном виде в сказках, легендах и преданиях. Поэтому у казахов не сохранилось целостной, полной и разработанной мифологии, к-рая имеется, напр., у греков; 2) перен. — ложные, некритич., оторванные от действительности состояния сознания, концепции, представления.

МИФОЛОГИЯ (греч. *mythos* — предание, сказание и

Михаэлис

logos — слово, учение), 1) совокупность мифов (рассказы, повествования о богах, духах, героях, демонах); 2) наука, изучающая мифы (их возникновение, содержание, распространение).

12 **МИХАЭЛИС** Евгений Петрович (26.9.1841, г. С.-Петербург, Россия — 2.12.1913, г. Усть-Каменогорск), рус. ученый, обществ. деятель, демократ. Учился во 2-й Петерб. гимназии, затем на естеств. отделении физ.-матем. ф-та Петерб. ун-та. Как один из руководителей и организаторов студенческого движения в Петербурге в 1861 исключен из ун-та и сослан в г. Петрозаводск, в 1863 выслан в г. Тарту. В 1869 поселился в Семипалатинске, где был назначен помощником делопроизводителя Ста-



Е.Михаэлис

тистич. к-та. С этого времени и до конца жизни науч., просветит. деятельность М. тесно связана с Казахстаном. В 70-е гг. 19 в. посещал Семипалатин. обществ. б-ку, где познакомился с Абаем. Их дружба и сотрудничество продолжались мн. годы. М. знакомил казах. поэта с лучшими достижениями рус. и мир. лит-ры. В 1886 по рекомендации М. Абай был избран действит. членом Статистич. к-та Семипалатин. обл., где с 1878 М. был секретарем. По его инициативе и при непосредственном участии в г. Семипалатинск были открыты краеведческий музей и библиотека. В 1880 избран членом Зап.-Сиб. отделения Рус. геогр. об-ва (РГО). В “Извес-

тиях” РГО публ. исследования М., посв. Семипалатин. обл. С 1882 и до кон. жизни жил в г. Усть-Каменогорск, где изучал природные условия, гидрогеол. проблемы региона. Науч. исследования М. получили высокую оценку, он был награжден медалью РГО. М. прототип Михайлова, героя романа-эпопеи М. Ауэзова “Путь Абая”.

“МИХМАН НАМЕ-ЙИ БУХАРА” (“Записки бухарского гостя”), ср.-век. ист.-лит. сочинение. Автор Фазлаллах ибн Рузбихан Исфাহани, известный перс. ученый, богослов (1457—1530). В нач. 16 в. он перешел на службу к Мухаммаду Шайбани-хану, при дворе к-рого в 1509 закончил этот труд, представляющий собой путевые записки автора во время сопровождения Мухаммада Шайбани-хана в его воен. походах. Гл. место в сочинении занимает описание зимнего похода Шайбани-хана (1508—09) против казах. правителей Бурындык-хана и Жаныш султана. Содержит ценные сведения о населении Вост. Дашт-и Кыпчака в 15 в., о быте и хозяйстве казахов в нач. 16 в., торг.-экон. связях народов Казахстана и Центр. Азии, полит. отношениях казах. правителей с Шибанидами и о присырдаринских городах. В 1962 сочинение издано в Тегеране Минучихром Сутуде. В 1976 Джалилова Р.П. опубл. факсимиле Ташкентской рукописи “М. н. Б.” с переводом на рус. яз. отрывков, имеющих прямое отношение к истории Казахстана и Ср. Азии.

Лит.: Фазлаллах ибн Рузбихан Исфাহани, Михманнаме-йи Бухара (Записки бухарского гостя). Пер., предисл. и прим. Р.П. Джалиловой. Под ред. А.К. Арендса, Памятники письменности Востока, XXVII, М., 1976.

МИХРАБ, молитвенная ниша в мечети, в стене, обращенной к Мекке. В Коране (34:13/12; 38:21/20) употребляется в смысле “алтарь”, “святилище”. М. появились в кон. 7 в. Обыч-

но — ниша с арочным или полусферич. полукуполом, укра-

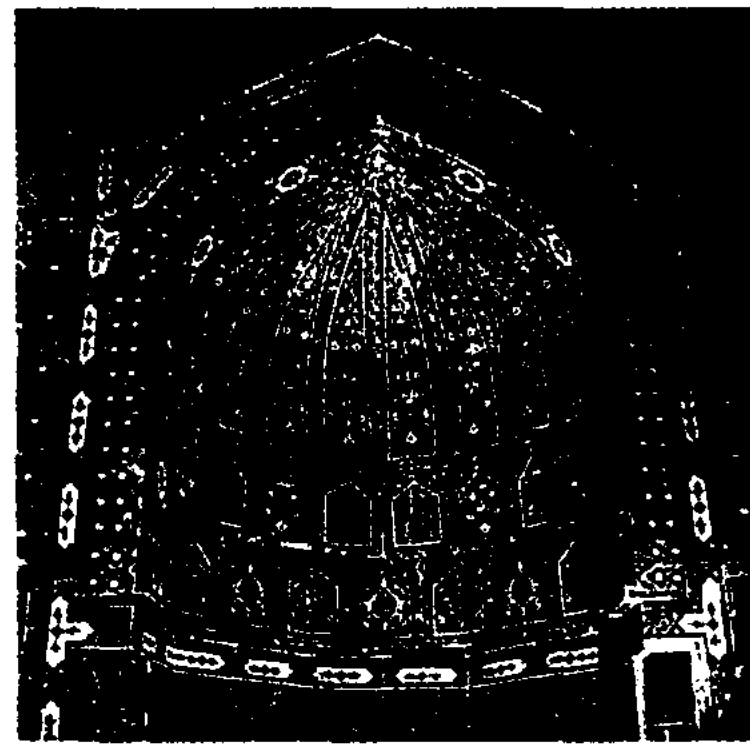

Михраб

шается орнаментальной резьбой, инкрустацией, росписью. **МИЧУРИН** Иван Владимирович (27.10.1855, Рязанская обл., Россия—7.6.1935, г. Мичуринск), биолог, селек-



И.Мичурин

ционер плодовых, ягодных и др. культур. Почетный чл. АН СССР (1935), акад. ВАСХНИЛ (1935). Внес большой вклад в развитие генетики (особенно плодовых и ягодных культур), изучение структуры клеток и искусств. полиплоидии. Изучал наследственность в связи с закономерностями онтогенеза и внеш. условиями и создал учение о доминантности. В своих работах М. обосновал возможность изменения генотипа под влиянием внеш. условий. Создал теорию подбора исходных форм для скрещивания. Автор мн. сортов плодовых культур (сорта яблоки — Пепин шафранный, Славянка и др.), выведенных гл. обр. на основании метода отдаленной гибри-

зации. М. получил гибриды яблони и груши, абрикоса и сливы, айвы и яблони, черемухи и вишни, яблони и рябины, миндаля и персика. Положил начало продвижению на С. винограда, абрикоса, черешни и др. юж. культур. Награжден орд. Ленина и Труд. Красного Знамени.

Лит.: Соч., 2 изд., т. 1—4, М., 1948; Итоги шестидесятилетних работ, М., 1950.

МИЧУРИН, село в Тулькибасском р-не Юж.-Казахст. обл., центр сел. округа, в 9 км от р-ного центра — а. Турара Рыскулова. Нас. 3,5 тыс. чел. (2003). Осн. в 1932 как плодово-ягодный колхоз (с 1962 совхоз). С 1996 работают крест. (фермерские) х-ва.

МИШАРИ, этногр. группа татар. Живут в Татарстане, а также в Башкортостане, где были прежде известны под назв. мещеряков. Происхождение М. неясно. Говорят на одном из диалектов тат. языка. Культура М. почти не отличается от культуры ост. татар. Верующие преим. православные христиане.

МИЯЛЫ, аул, адм. центр Кызылкогинского р-на Атырауской обл. Расположен на лев. берегу р. Ойыл, в 325 км от г. Атырау. Нас. 6,3 тыс. чел. (2003). АО “Камкор”, “Ауыл — курылыс” и др. пр-тия.

МЛАДОТУРКИ, европ. название членов тур. орг-ции “Единение и прогресс”, осн. в 1889 и возглавившей борьбу против абсолютизма. В результате руководимой ими Младотурецкой революции (1908) пришли к власти, но не изменили существовавшего строя Османской империи. После поражения Турции в 1-й мир. войне орг-ция младотурков самоликвидировалась (1918). В более широком смысле М. наз. все участники революц. движения в Турции в нач. 20 в.

МЛАДШИЙ ЖУЗ (казах. Кіші жүз), родовой союз, одна из трех больших групп родовой структуры казах. народа в прошлом. Сформировался пример-

но к 16 в. на терр. совр. Зап. Казахстана. В нач. 19 в. большая ч. населения М. ж. вошла в состав Бокеевского ханства или Внутр. Орды, с 1868 — Уральской обл. Оренб. ген.-губернаторства. В сер. 19 в. общая числ. населения достигла 1 млн. чел. Первые сведения о родовом составе М. ж. содержатся в записках рус. посла А.П. Тевкелева (1748). В М. ж. входило 3 осн. родовых объединения: *алимулы, байулы, жетыру*. В свою очередь, каждое из них делилось на роды (казах. “ру”). В 1-й пол. 19 в. объединение алимулы состояло из 6 родов: карасакал, каракесек, кете, торткара, шомекей, шекты. Объединение байулы — из 12 родов: адай, алшын, жаппас, алаша, байбакты, маскар, бериш, таз, есентемир, ысык, кызылкурт, шеркеш. Объединение жетыру — из 7 родов: табын, тама, кердери, кереит, жагалбайлы, телеу, рамадан. Терр. М. ж. включала в себя определенные кыстау и жайляу (зимние и летние пастбища), обеспечивающие круглогодичное содержание скота на подножном корме. Население М. ж. кочевало зимой в низовьях рр. Сырдария, Жайык, в р-не слияния рр. Ыргыз и Торгай, в песках Сам, Киши и Улькен Борсык, летом — по притокам Жайык, в верховьях Тобыла, по Ыргызу и в Мугалжарских горах. Кочевавшие здесь совместно отражали нападения, совершали походы и т. д. Население М. ж. было экономически связано с оседлым населением земледельческих р-нов Поволжья и Юж. Урала. М. ж. установил торг. и дипломатич. отношения с Казанским (1552) и Астраханским (1556) ханствами в период их присоединения к России. В 1731 казахи М. ж., руководимые ханом Абилхаиром и Богенбай батыром, первыми вошли в состав Росс. гос-ва. Полит. власть в М. ж. принадлежала неск. ханам, стоявшим во главе периодически возникавших и распадавшихся ханств, включавших

в себя разные роды. См. также ст. *Жузы*.

Лит.: Левшин А.И., Описание киргиз-казачьих или киргиз-кайсацких орд и степей, СПб., 1832; Рычков П.И., История Оренбургская, Оренбург, 1896; Аристов Н.А., Заметки об этническом составе тюркских племен и народностей и сведения о касимовских царях и царевичах, СПб., 1897; Востров В.В., Муканов М.С., Родоплеменной состав и расселения казахов (конец XIX—нач. XX вв.), А., 1968.

МЛЕКОПИТАЮЩИЕ (звери) (Mammalia), класс высших позвоночных. Для М. характерны молочные железы, вырабатывающие молоко для вскармливания детёнышей, волосяной покров, легочное дыхание, высокий уровень развития нерв. системы и органов чувств, наличие четырехкамерного сердца, кожи, богатой железами и др. Теплокровны (совершенная система терморегуляции, постоянство темп-ры тела). Как правило, живородящие и яйцекладущие (однопроходные). Размеры М. колеблются в широких пределах: дл. тела самого мелкого зверя — карликовой белозубки — 3,5 см, самого крупного — голубого кита — 33 м; масса их соответственно 1,5 г и 120 т. Ведут наземный, подземный, древесный, водный (ластоногие), полуводный (бобр, нутрия) образ жизни. Живут в одиночку, колониями и стадами. Питаются растениями, животными, насекомыми, рыбой. Нек-рые активны днем, др. ведут ночной образ жизни, а третьи — круглосуточный (пищухи, горные полевки). Для мн. М. характерны сезонные миграции. Размножаются в осн. 1 раз в год, нек-рые (мышевидные, рукокрылые) — 2—3 раза. Произошли М. от мезозойских зверозубых пресмыкающихся (териодонтов) в триасе. В совр. систематике 19 отр., объединяемых в 2 подкласса: первозвери с отр. однопроходных и настоящие звери с инфраклассами: низшие звери (один отр. — сумчатые)

Млечный



14

и высшие звери (20 совр. и 14 отр. вымерших животных). К М. (отр. приматы) относятся и люди. Известно ок. 4000 видов М.; заселяют все области Земли от Сев. полюса до бер. Антарктиды. В Казахстане 8 отр. М. (насекомоядные, рукокрылые, зайцеобразные, грызуны, хищные, ластоногие, непарнокопытные, парнокопытные), 31 семейство. Наиб. богаты видами сем. тушканчиков, хомякообразных, куньих, полорогих, собачьих, землероек. К М. относится большинство домашних животных. Дикие М. дают пушнину, кожу, мясо, жир и т. д., мн. — объекты промысловой и спорт. охоты, вредители с. и лесного х-ва, хранители и разносчики возбудителей болезней человека и животных. Лисицы, мелкие хищники — регуляторы числ. вредных грызунов. 31 вид М. занесен в Красную книгу Казахстана, 9 из них (выхухоль, каракал, снежный барс, гепард, кулан, джейран, сурок мензибара, селевиния, красный волк) в Красной книге МСОП.

МЛЕЧНЫЙ ПУТЬ, слабосветящаяся широкая полоса неправильной формы на ночном небе; проходит примерно вдоль большого круга неба, сев. полюс к-рого находится в созвездии Волос Вероники. Свет М. п. слагается из света множества неразличимых порознь звезд и газо-пылевых туманностей нашей звездной системы — *Галактики*.

МНОГОЛЕТНИКИ, многолетние растения, зимующие более двух лет. Продолжительность жизни варьирует от неск. лет до 20–30, у некоторых М. даже до 1000. Достигнув определенного возраста, М. могут цвести и плодоносить каждый год (поликарпические растения) или один раз в жизни (монокарпические растения). У одних М. листья сохраняются круглый год (вечнозелёные растения), у др. в неблагоприятные периоды (зимой и в период засухи) листья и др. надземные органы отмирают, живыми остаются

лишь подземные органы (корневища, клубни, луковицы, корни). У третьих же частично сохраняются надземные побеги с почками возобновления (розетки, ползучие побеги, ниж. части прямостоячих стеблей). Иногда деление растений на однолетники, двулетники и М. условно. Так, многолетнее растение тропиков клещевина (*Ricinus communis*) в условиях умеренного климата развивается как однолетник, а мятлик, однолетнее растение равнин, в горах развивается как многолетнее растение.

МНОГОПАРТИЙНОСТЬ, один из осн. конституц. принципов организации полит. жизни в совр. демократич. гос-вах, являющийся выражением более общего принципа полит. и идеол. плюрализма (многообразия). В Казахстане принцип М. закреплен в ст. 5 Конституции РК. Юридически принцип М. означает, что гос-во признает и гарантирует право граждан объединяться в соответствии со своими полит. воззрениями в полит. партии, равенство всех полит. партий перед законом, свободу их деятельности. Принцип М. не исключает права компетентных гос. органов в установленном законом порядке запрещать и распускать полит. партии, проповедующие нац., расовую, религ. или соц. нетерпимость, насильственное свержение законных органов гос. власти или иным образом нарушающие действующее законодательство. От юрид. (формальной) М. следует отличать реальную М. Последняя выражается в существовании в конкретном гос-ве развитой и эффективной системы партий, представляющих весь спектр соц. и полит. интересов.

МНОГОСТЕПЕННЫЕ ВЫБОРЫ, косвенные выборы, разновидность избират. системы, при к-рой депутаты представит. органа избираются нижестоящими выборными органами или избират. коллегиями, в состав к-рых входят либо избранные населением выборщики, либо

депутаты нижестоящих представит. органов, либо и те, и др. М. в. могут иметь две и более ступеней, хотя выборы в три или четыре ступени встречаются в наст. время довольно редко.

МОГИЛЬНИК (казах. қорым), комплекс погребений. Антич. М. обычно наз. некрополями, христ. и мусульм. места захоронения — кладбищами. Обособленные от поселений М. появились в мезолите. Погребения совершались с соблюдением определенного обряда, связанного с представлениями о загробной жизни. Вместе с умершими помещали различ. предметы ("погребальный инвентарь"): одежду, оружие, украшения, посуду и др. бытовые вещи, пищу, тушу жертвенных животных. По обряду погребения в М. различают: трупоположение и трупосожжение; во втором случае умерший сжигался и производилось захоронение пепла. Разнообразны формы М.: ямы (просто земляные или обложенные деревом или камнем), катакомбы, склепы, огромные погреб. постройки (пирамиды, мавзолеи) и пр. Виды М.: кам., земляные, кам.-земляные курганы. Археол. исследования М. позволяют установить религ. верования, быт, культуру, хозяйств. деятельность, произ-во и торговлю, семейные и обществ. отношения, обычаи и обряды народов прошлого. В Казахстане М. — ист. памятники, оставленные саками, уйсунями, канглами и др. тюрк. племенами.

МОГИЛЬНИК, орёл-могильник (*Aquila heliaca*),



Орел-могильник

птица сем. ястребиных. Чёрно-бурый с белыми пятнами на плечах. Дл. тела ок. 80 см, крылья в размахе ок. 2 м. В Казахстане обитает в пустыне, степи, при наличии древесной растительности. Гнездо устраивает на деревьях или кустах. Перелетная птица (встречается с марта до нояб.). Питается гл. образом грызунами, реже птицами, падалью. Часто сидит на курганах — могильниках (отсюда назв.). Числ. М. повсеместно быстро сокращается. Занесен в Красную книгу Казахстана.

МОГОЛИСТАН, Могулистан, ср.-век. гос-во (сер. 14 — нач. 16 в.) на терр. Юго-Вост. Казахстана (Жетысу), Кыргызстана (Сев. Притяньшань) и Сев.-Зап. Китая (Кашгария или Вост. Туркистан). Образовалось в ходе распада владений потомков Чагатая, второго сына Чингиз-хана Чагатаидское гос-во). В кон. 14 в. борьба кочевой и оседлой знати в Чагатаидском улусе привела к обособлению в его прежних границах двух самостоят. владений, к-рые возглавлялись представителями кочевой тюрк. и тюркизирова. племенной знати. В зап. части (*Мавараннахр*) только на рубеже 60—70 гг. 14 в. возвысился выходец из рода барлас Тимур, основавший свое гос-во и провозгласивший подставных ханов из числа потомков Чагатая. До этого Мавараннахр оставался разрозненным на мелкие улусы владением. В вост. части возвысились эмиры рода дуглатов (дулаты) во главе с Пуладчи, к-рые в 1347—48 провозгласили своим ханом Чагатаида Туглук-Тимура, основав тем самым новое гос-во М. и дав начало вост. ветви династии Чагатаидов, управлявшей страной на всем протяжении его истории. Ист.-геогр. термин “М.” (“Могулистан”), использовавшийся в ср.-век. сочинениях для обозначения этого гос-ва, образован от этнонима “могол” (“могул”). Так тюркоязыч. население региона произносило этноним “монгол”,

так же он писался в сочинениях мусульм. авторов. Наряду с этим названием тимуридские историографы использовали термин “джете” (“разбойники”, “скитальцы”, “бродяги”), желая подчеркнуть свое пренебрежительное отношение к вост. кочевникам, к-рые в свою очередь наз. население Мавараннахра караунасами (“метис”, “смешанный”, “рожденный в смешанном браке”). Ист. путь М. нашел отражение в письм. источниках и, прежде всего, в сочинении дуглатского эмира, историка и поэта Мирза Мухаммад Хайдара “Тарих-и Рашиди”, целиком посв. истории М., роли в ней эмиров рода дуглат. В сочинении подробно описывается последний период истории М. — период правлений Султан Саид-хана и Абд ар-Рашид-хана, в честь последнего и было названо это произведение. В “Тарих-и Рашиди” приводятся следующие границы М.: “... та территория, которая теперь называется Моголистаном, имеет в длину и ширину (протяженность) 7—8 месяцев пути. Восточная окраина (Моголистана) примыкает к землям калмаков и (включает в себя) Барскуль, Эмиль и Иртыш. На севере его граница включает Кокча-Тенгиз (Балкаш), Бум и Каратал, на западе (Моголистан) граничит с Туркистаном и Ташкентом; на юге с Турфаном”. На Ю. большую ч. страны занимала область Манглай-Субе (юж. сторона), входившая в состав М. на правах вассального владения и явл-ся наследственным владением дуглатских эмиров. В период борьбы могольских ханов с Тимуром и Тимуридами этот удел неоднократно переходил в руки Тимуридов, но затем вновь возвращался дуглатами. Термином “Манглай-Субе” обозначалась терр. Кашгарии и юж. части Кыргызстана с гг. Кашгар, Яркенд, Хотан, Кишан, Аксу, Ахсикент, Атбаши и др. М. в ист. сочинениях ср.-век. авторов предстает как гос.-полит. объединение

местных тюркских и тюркизирова. монг. племен Жетысу и Притяньшанья, прошедших к моменту образования гос-ва длительный процесс смешения и слияния в этнополит. общность с назв. “моголы”. В составе моголов были крупные племена, носившие тюркские и монг. названия: дуглаты (дулаты), канглы (бекчики), керейты (керей), аргинуты, барины, арлаты, барласы, булгачи и др. Впоследствии значит. часть их вошла в состав казах. народа, др. часть — в состав кыргызов, уйгур. Доминирующей формой хоз. деятельности населения М. явл-сь кочевое и полукочевое скотоводство, в нек-рых регионах с сочетанием земледелия. Прежняя развитая гор. и земледельч. культура Жетысу, вследствие многочисл. междоусобных войн и распрей пришла в полный упадок. Были разрушены крупные города, центры торговли и ден. обращения — Баласагун, Алмалык, Тараз, Илибалык, Койлык, Екиогуз и мн. др. Превратился в небольшое поселение прежде крупный торг. город и центр монетной чеканки Алматы. Местами, гл. образом в долинах рек Шу, Талас, Иле, население продолжало заниматься земледелием, здесь сохранялись остатки больших поселений. Росло поголовье скота, улучшалось использование пастбищных угодий. Источники называют наиболее известные из них: жайлау Улуг-Жулдыз и Кишик-Жулдыз в басс. р. Иле, пастбища равнины Абиш между реками Шарын и Шилик и др. Возникали небольшие новые крепости, поселения, караван-сарай. Большое значение в истории М. имели торг.-экон. и культ. связи с оседло-земледельческими и гор. центрами Кашгарии. Полит. устройство М. сохраняло традиционные принципы организации кочевой государственности. Главой гос-ва явл-ся хан из числа потомков Чагатая, большую роль при нем играли представите-



ли родовой знати, гл. образом дуглатской. При хане имелся Ханский совет, состоявший из чингизидской и родоплеменной знати, приближенных. В М. он наз. Маджлис. Гл. канцелярией явл-ся Диван; др. канцелярии, финанс. ведомства, налоговые управления назывались дафтарами. Вторым после хана лицом в М. являлся улусбек, наследственный титул дуглатских эмиров. Он влиял на решение вопросов о престолонаследии, командовании армией, дипломатич. отношениях с соседними гос-вами. Были и др. гос. должности. В 60-х гг. 14 в. могольские ханы Туглук-Тимур и Ильяс-ходжа пытались захватить Мавараннахр и объединить тем самым под своей властью прежние чагатаидские владения. В 70—90-х гг. 14 в. правителям М. Хызр-ходже, эмиру Камар ад-Дину, Енге-торе и др. пришлось вести долгую и упорную борьбу против агрессии Тимура, узурпировавшего власть в Мавараннахре. В 1-й пол. 15 в. усилилась полит. раздробленность М., ослабленного войной против Тимура и Тимуридов, притязавших на Жетысу и Кашгарию. Сыну Хызр-ходжа-хана Мухаммад-хану (1408—16) на нек-рое время удалось упрочить полит. положение в М. В годы его правления М. стал независимым от Тимуридов, ему удалось освободить от их власти районы Шу и Таласа, активно насаждался ислам среди рядовых кочевников. В 20-х гг. 15 в. на терр. М. с В. совершают набеги племена ойратов. По сведениям “Тарих-и Рашиди”, правитель М. Уайс (1418—29) 61 раз сражался с ойратами и был вынужден перенести свою ставку из Турфана в Жетысу. Борьба сыновей Уайс-хана Жуниса (Юнуса) и Есен-Буги, набеги ойратов ослабили М. В правление Есен-Буга-хана в 1459 на терр. зап. М. в междуречье Шу и Таласа и долину Козыбаши перекочевали потомки Урус-хана — Керей и Жанибек. После смерти Есен-Буги Жу-

нус предпринял неудачную попытку захватить власть в М. Это еще более усугубило полит. раздробленность в стране и привело к фактическому отсутствию верховной власти в стране. В 1465/66 в Жетысу казах. ханы Керей и Жанибек положили начало Казах. ханству. Борьба за власть между Чагатаидами привела к распаду М. в нач. 16 в. В 1514 Султан Саид-хан основал в Кашгарию гос-во Могулия. В последующем он и его сын и преемник Абд ар-Рашид пытались восстановить прежние границы М., но это им не удалось. Гос-во М. оказало существ. влияние на этногенез казахов, кыргызов и уйгур. В рамках его границ шло завершение формирования казах. Ст. жуза, кырг. народа.

Лит.: Бартольд В.В., Очерк и истории Семиречья, соч., т. 2, ч. 1, М., 1963; Юдин В.П., О родо-племенном составе могулов Могулистана и Могулии и их этнических связях с казахским и другими соседними народами // Изв. АН КазССР, сер. обществ. наук, 1965, вып. 3; Пищулина К.А., Юго-Восточный Казахстан в середине XIV — начале XVI веков (вопросы политической и социально-экономической истории), А., 1977; Кареев О.К., Чагатайский улус. Государство Хайду. Могулистан. Образование кыргызского народа, Биш., 1995.

МОГОЛОВ ДИНАСТИЯ, Великих моголов династия, правила в Индии Могольской империей. См.: *Великие моголы*.

МОГОЛЫ, так в вост. мусульм. ист. сочинениях обозначалось (писалось и произносилось) население Монг. империи; в 14—15 вв. термин “М.” применялся для обозначения ср.-век. этнополит. общности кочевых и полукочевых тюркояз. племен на терр. Юго-Вост. Казахстана (Жетысу), Кыргызстана (Притяньшанье) и Вост. Туркистана (Кашгар), составлявшей осн. население *Моголистана*. К моменту образования Моголистана в кон. 1-й пол. 14 в. этнополитоним “М.” обозначал в осн.

тюркские и тюркизируют. монг. племена, в последующем сыгравшие заметную роль в формировании совр. народов — казахов, кыргызов, отчасти уйгур и узбеков. Во 2-й пол. 15—16 в. на смену этнополитониму “М.” в Жетысу пришел этноним “казахи”, в Притяньшанье — “кыргызы”, в Кашгарию и Мавараннахре утверждались этнонимы “уйгуры” и “узбеки”. Некоторое время прежние могольские ханы из династии Чагатаидов (Абд ар-Рашид и др.) безуспешно пытались восстановить свою власть на всей бывш. терр. Моголистана. Термином “М.” также обозначали династию *Великих моголов* в Индии. В нач. 16 в. Шибанид *Мухаммад Шайбани-хан* завоевал Мавараннахр и изгнал оттуда Тимуридов. Один из них *Бабур*, впоследствии завоевал Индию и основал свою династию и гос-во. Бабура и его воинов, пришедших с В., говоривших по-тюркски, ведших кочевой образ жизни, ср.-век. авторы ист. сочинений называли также М., поэтому и династию именовали Великими моголами, а гос-во — Могольским.

Лит.: Валиханов Ч.Ч., Собр. соч., т. 1, А., 1961; Дулати М.Х., Тарих-и Рашиди, А., 1999.

МОДЕРНИЗМ (франц. *modernisme*, от *moderne* — новейший, современный), общее обозначение явлений иск-ва в кон. 19 — 1-й пол. 20 в. Принято считать, что М. начинается с франц. импрессионизма, а заканчивается абстрактным экспрессионизмом. М. свойственны отказ от жизнеподобного изображения действительности и уход в мир отвлеченных фактурных и колористич. решений. Выступив в нач. 20 в. с претензией на всеобщее обновление иск-ва, М. пережил сложную историю, обусловленную борьбой с реализмом и внутр. причинами. К течениям М. относятся: фовизм, экспрессионизм, кубизм, футуризм, сюрреализм, абстрактное иск-во и т. д. Яркими представителями М. явл-ся



Можжевельник

В.В. Кандинский (Германия), П.Пикассо (Франция), Ф.Пикабия, Ф.Купка (Испания), К.С. Малевич, М.Ф. Ларионов, Н.С. Гончаров (Россия), П.Мондриан, Т. ван Дусбюрг (Нидерланды) и др.

МОДИФИКАЦИЯ (лат. *modus* — вид, образ и *facio* — делаю) в биологии, наследственные изменения признаков организма (его фенотипа), возникающие под влиянием изменившихся условий внеш. среды (темпера, освещение, режим питания и т. д.). Модификационная изменчивость — это изменения в пределах генотипически обусловленной нормы реакции, она может быть узкой или широкой. Напр.: определенное кол-во подобранных по качеству кормов, приводит к значит. увеличению удоев молока. Сложнее добиться при этом даже небольших изменений жирности молока, т. к. норма реакции этого признака незначительна. Изучая модификационную изменчивость, можно управлять онтогенезом и, в частности, продуктивностью животных и растений в довольно широких пределах.

МОДЭ, Маодунь, Огуз каган, основатель и наиболее могуществ. правитель (шаньюй) империи Хунну. Согласно кит. летописям, М. — ст. сын и наследник, правившего в кон. 3 в. до н. э. шаньюя Тоуманя. Был заложником в кочевьях могуществ. и доминировавшего в этот период в Центр. Азии племени юэцжи. По истечении времени М. должен был вернуться в кочевье отца. Легендарное повествование Сыма Цяня сообщает о воен. отваге М., его храбрости, бесстрашии и силе, по достоинству оцененных в ставке Тоуманя. Приход к власти М. происходит в результате воен. переворота и убийства им отца; суть этих событий заключается в том, что сын не имел права наследования. Вступив на престол примерно в 209 до н. э., М. разбил племена дунху. В 203—202 до н. э. армия М. подчинила племена Саян,

Алтая и Верх. Енисея, т. о., установив сев. границы своей империи. В 200 до н. э. основатель династии Хань Лю Бань, стремясь обезопасить границу, лично повел войска против хунну. В результате войны в горах Байдэн конные корпуса М. окружили императора. В этой ситуации только обещание заключения мирного договора, основанного на родстве, т. е. выдача за шаньюя принцессы из императорской семьи, спасло бы ханьского императора. Обещание было выполнено, и с ханьской принцессой в империю хунну было прислано множество богатых подарков, ежегодное подношение к-рых в



Предводитель хуннов Модэ

течение 40 лет обеспечивало относительное спокойствие ханьских границ. Самой важной и длительной войной М. и его преемника Лаошань-шаньюя стала война с могуществ. племенем юэцжи, окончательная победа над к-рыми была одержана между 174—165 до н. э.

Лит.: Бичурин Н.Я., Собрание сведений о народах, обитавших в Средней Азии в древние времена, А., 1998; Зув Ю.А., Ранние тюрки: очерки истории и идеологии, А., 2002; Кляшторный С.Г., Султанов Т.И., Государства и народы евразийских степей, СПб, 2004.

МОЖАНОВ Аскар Байжигитович (род. 13.6.1973, а. С.Отелова Уланского р-на Вост.-Казахст. обл.), боксер, засл. мастер

спорта по кикбоксингу (1995). Первый тренер — В.Лелекин. Чемпион СССР (1991, Новокузнецк, Россия), Европы



А.Можанов

(1992, Кавала, Греция; 1994, Хельсинки, Финляндия), Азии (1992—95), мира (1992, Гавр, Франция; 1993, Одензе, Дания; 1995, Киев, Украина; 1997, Бишкек, Кыргызстан).

МОЖЖЕВЕЛЬНИК, род растений сем. кипарисовых. В Казахстане и Ср. Азии наз. арча. Включает более 60 видов; в Казахстане — 7. М. — вечнозеленые хвойные деревья или кустарники, нередко стелющиеся. Листья игловидной формы, иногда хвоевидной, взрослые деревья имеют чешуевидные, мелкие, не раскрывающиеся шишки. М. зеравшанский — одно из самых долгожи-

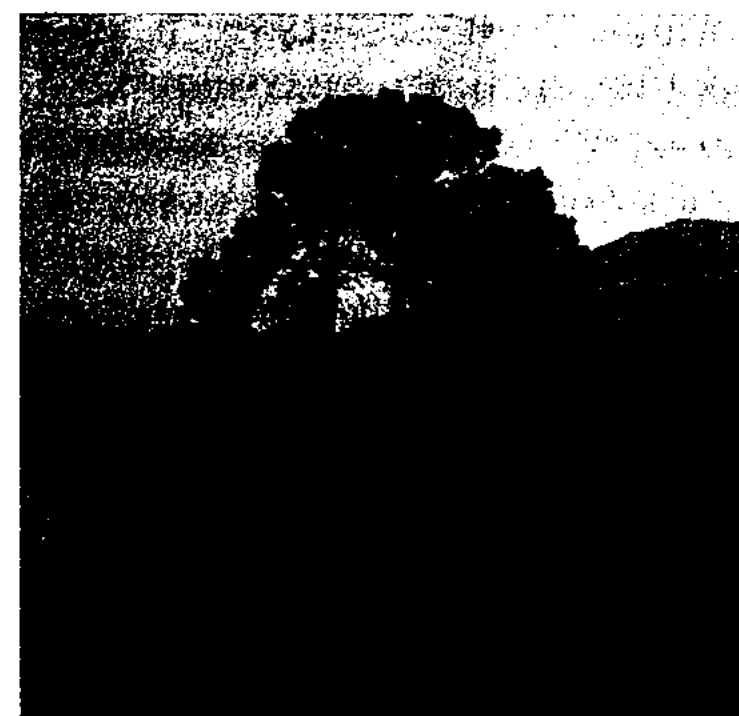

Можжевельник зеравшанский

Мозазавры

вущих деревьев в Казахстане (800—1000 лет). Это двудомное дерево, выс. 10—12 м. Шишкоягоды (1 см в диаметре) содержат по 2—3 твердых трехгранных семени. Растёт очень медленно — 1 см в год, а плодоношение наступает через 100 лет. Диаметр корневой системы значительно превышает диаметр кроны. Корни располагаются горизонтально, неглубоко и “уходят” на десятки метров от ствола. Засухоустойчив, растёт на сухих каменистых склонах. Имеет почвозащитное и водоохран. значение; декорат. растения. Распространен в Зап. Тянь-Шане, лучшие арчевые леса произрастают в гос. заповеднике Аксу-Жабагылы. В Красной Книге Казахстана.

18

МОЗАЗАВРЫ (Mosasauridae), сем. вымерших гигантских морских ящериц, живших в поздне меловую эпоху. От примитивных М. произошли вараны. Дл. тела до 10—12 м. Отличные пловцы. Голова и туловище удлиненные, парные конечности ластовидные с увеличенным числом фаланг, хвост длинный,



Тилозавр

сжат с боков. Мощные челюсти М. усажены крупными острыми зубами. Хищники, питались гл. обр. рыбой, моллюсками, иглокожими. Обитали в субтропич. мелководных морях. М. по времени своего появления и существования были самыми поздними из трех конвергентных групп (ихтиозавры и метриоринхи). Вероятно, их появление и привело к вымиранию ихтиозавров. Известно неск. видов М. Среди них самый крупный — тилозавр (Tylosaurus). Ископаемые М. найдены в верхнемеловых отложениях Европы, Азии, Африки и Сев.

Америки. В Казахстане обнаружены в Костанайской обл.

МОЗАИКА (франц. mosaïque, от лат. musivum, букв. — посвященное музам), изображение или узор, выполненные из однородных или различ. по материалу частиц (камень, смальта, керамич. плитки и пр.); разновидность живописи, используемая преим. для украшения зданий; один из осн. видов монументального иск-ва. Употребляется также для украшения произв. декорат.-прикладного иск-ва. Особым видом М. явл-ся инкрустация. М. известна с антич. эпохи. В Казахстане с древнейших времен известна смальтовая М. М. украшали в осн. здания культового назна-



М.Кенбаев, Н.Цивчинский. Мозаика на здании Дворца бракосочетания. Алматы

чения (мавзолей Ходжа Ахмета Яссауи). М. получает жанровое развитие и широкое примене-

ние в 60—70-х гг. 20 в. в связи с подъемом монументально-декорат. иск-ва Казахстана. Известные работы в технике М.: произв. М.Кенбаева и Н.Цивчинского (фойе кинотеатра “Казахстан”, Москва, 1971), Е.М. Сидоркина и Г.И. Далидерфера (рельеф-мозаика на здании Алматин. муз. колледжа, 1967—70), С.Киракозова (Алматин. эстрадно-цирковой колледж, 1972).

МОЗАМБИК (Mozambique), Республика Мозамбик (Republica de Moçambique), гос-во на Ю.-В. Африки. Пл. 802 тыс. км². Нас. св. 19,4 млн. чел. (2001). Св. 50 племен и народов, крупнейшие из них — макуа (св. 50% всего нас.), тсонга (ок. 25%), малави и др. Офиц.

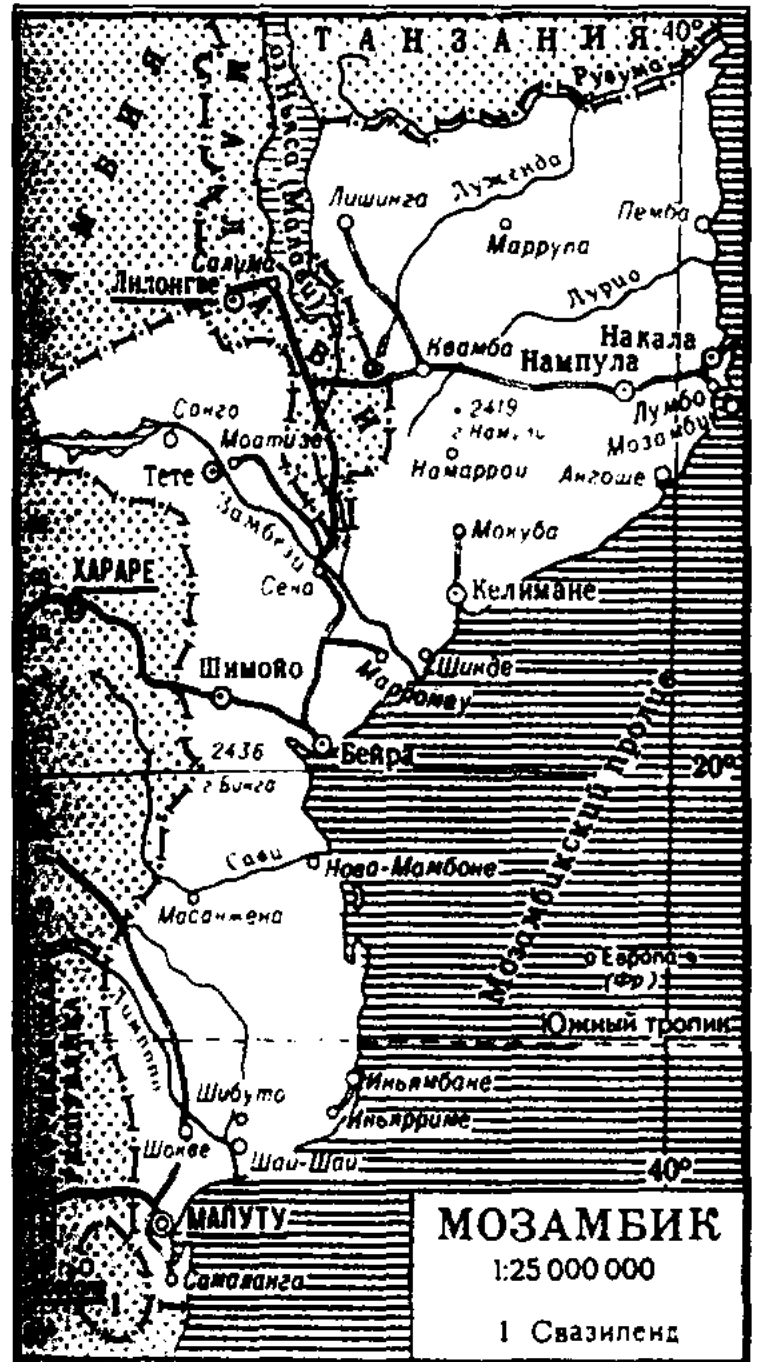

Морское побережье Мозамбика

яз. — португальский. Большинство верующих (св. 70 %) придерживается местных традиц. верований, 20 % — христиане, ок. 10 % — мусульмане. Столица — Мапуту. Адм.-терр. деление: 10 провинций. Глава гос-ва — президент. Законодат. орган — Ассамблея республики (однопалатный парламент).

Природа. В рельефе М. — Вост.-Афр. плоскогорье (выс. до 2419 м), вулканич. горы Лебомбо, прибрежная низменность. Высшая точка — г. Бинга (2436 м). М-ния угля, титана, жел. руды, бокситов, меди. Климат на С. субэкваториал., на Ю. — тропический. Ср.-мес. темп-ры на Мозамбикской пизм. от 15 до 30°C, на плоско-



Гостиница "Палана" в Мапуту

горье на 3—5°C ниже. Осадков от 750—1000 до 1500 мм в год. Крупные реки: Замбези, Лимпопо, Сави, Рувума. В пределах М. — вост. берег оз. Ньяса. Редколесья на С., тропич. леса и саванны в междуречье Рувумы и Замбези и к Ю. от Замбези, горные леса на выс. участках плато, по берегам рек — вечнозеленые леса. Нац. парки.

История. В кон. 1 — нач. 2 тыс. на терр. М. сложился ряд гос-в (крупнейшее — Момотапа). В 16 в. португальцы создали колонию. В 1964 в М. началось вооруженное восстание под рук. Фронта освобождения М. (ФРЕЛИМО, осн. в 1962). 25 июня 1975 М. провозглашен независимой республикой. В 1977 ФРЕЛИМО преобразован в Партию Фрелимо. В 1994 вве-

дена многопартийная система. М. — член *Содружества*.

Экономика. М. — агр. страна. Выращивают продовольств. культуры (маниок, кукуруза, сорго, рис, батат, просо), масличные (арахис, масличная пальма, подсолнечник), а также бананы, фасоль, томаты и др. овощи. Осн. экспортные культуры: орехи кешью, чай, хлопчатник, сах. тростник, сизаль, джут, табак, кокосовая пальма. Разводят кр. рог. скот, овец и коз, свиней, птиц. Мор. рыболовство. Лесозаготовка и лесопиление. Горнодоб. пром-сть представлена добычей угля, бокситов, меди, танталовых и жел. руд, диатомита, соли. Пищ., текст., деревообр. и мебельная пром-сть. Пр-тия черной металлургии, металлообработки и маш-ния; цементные заводы. Экспорт: креветки, хлопок, орехи кешью, сахар, копра, нефть. Осн. внешнеторг. партнеры: ЮАР, Португалия, Испания, США.

Лит.: Географический энциклопедический словарь, М., 2003.

МОЗГ, центр. отдел нерв. системы у животных и человека. У позвоночных животных и у человека различают: спинной М., расположенный в позвоночном канале, и головной, помещающийся в черепной коробке. Головной М. подразделяют на 5 отделов: продолговатый М., задний М. (мост и мозжечок), средний М. (ножки М. и четверохолмие), промежуточный М. (таламус и гипоталамус), передний М. (два больших полушария). М. состоит из серого

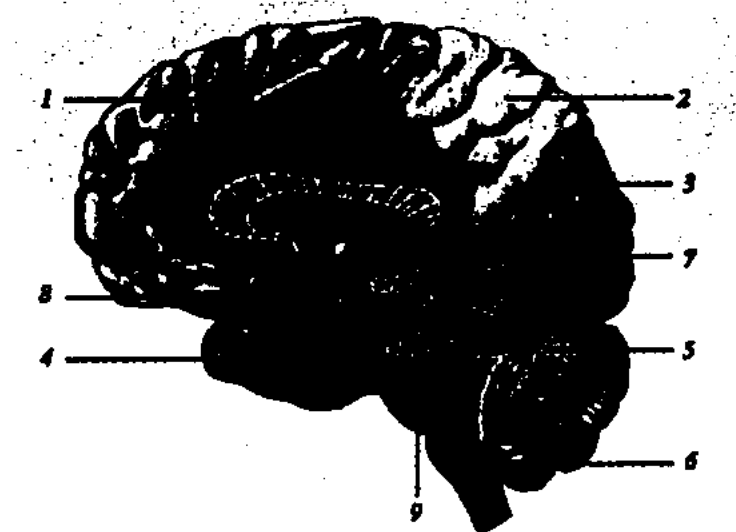

Мозг человека: 1 — лобная часть; 2 — теменная часть; 3 — затылочная часть; 4 — височная часть; 5 — мозжечок; 6 — продолговатый мозг; 7 — промежуточный мозг; 8 — средний мозг; 9 — мост

вещества — скопления нерв. клеток, или нейронов, и белого вещества — скопления отростков. В состав М. входит также нейроглия — ткань, выполняющая трофико-метаболические, барьерные, реактивные, секреторные функции. В разных отделах М. серое и белое вещество располагается неодинаково. В больших полушариях М. серое вещество образует снаружи сплошной слой, называемый корой (площадь её увеличивается путём усложнения рисунка борозд и извилин и их углублений и доходит до 1670 см²) — высший отдел центр. нерв. системы, регулирующий и координирующий все жизненно важные функции организма при его взаимодействии с окружающей средой.

МОЗЕР Генри (18.5.1844, г. С.-Петербург, Россия — г. смерти неизв.), швед. путешественник. Член Парижского геогр. общества. В 1867 совершил путешествие в Сибирь, в 1868, 1869, 1882—83 — в Центр. Азию. В 1885 в Париже издана книга М. на франц. яз. "Путешествие в Центральную Азию (Казахскую степь, Туркистан, Бухару, Хиву, туркменам и Персию)"; в 1888 это издание вышло на рус. яз. под назв. "В странах Центральной Азии". В ней приведены сведения о рус.-казах. отношениях последней четверти 19 в., о торг. центрах Казахстана (Ыргыз, Казалы, Перовск, Туркистан, Шымкент, Верный и др.), об этнич. составе населения этих городов, хозяйстве и быте казахов, развитии орошаемого земледелия в долине Сырдарии. В 1887 на выставке в г. Люцерн (Швейцария), посв. творчеству народов Центр. Азии, была представлена книга М. с 170 зарисовками жизни и быта казах. народа.

МОЙЫЛДЫ, река в Акмолинской и Костанайской обл., в басс. Шалкара. Дл. 91 км. Пл. басс. 2360 км². Начинается в 16 км к С.-В. от а. Кызылтал, впадает в р. Улькендамди. Шир. долины 3—5 км, поймы — в верховьях

“Мойылды”

15—20 м, в ср. течении — до 1—3 км. Питание дождевое. Ср. расход воды 1,06 м³/с. Гл. приток — Жыланды (38 км).

“МОЙЫЛДЫ”, грязе-лечебный бальнеологич. санаторий в Павлодарской обл., на побережье оз. Мойылды, в 17 км от ж.-д. ст. Павлодар. Открыт в 1922. Работает круглогодично. Имеется 350 мест (2004). Лечебный фактор — высокоминерализов. сульфатные воды (250 г/л), грязи, рапа с оз. Мойылды (сульфатно-хлоридная и натрий-магниевая). Лечение заболеваний опорно-двигат., нерв., мочеполовой систем.

МОЙЫНКУМ, песчаная пустыня в Юж. Казахстане, на терр. Жамбылской и Юж.-Казахст. обл. Протяженность с Ю.-В. на С.-З. 500 км. Пл. 37,5 тыс. км². С С. и В. ограничена долиной р. Шу, с Ю. — хр. Каратау и Кыргыз Алатау. М. лежит в области тектонич. прогиба палеозойского фундамента (Шуская синеклиза). Образована в результате переведания мор. меловых и речных отложений р. Шу. Преобладают ландшафты заросших и полузаросших глубоко расчлененных песков, сев. ч. пустыни представлена грядово-бугристой равниной шир. до 15—30 км. Для центр. ч. характерны высокие песчаные гряды (50—70 м). В межгрядовых понижениях залегают грунтовые воды (1—1,5 м), часто выходящие на поверхность и образующие озера. Климат континентальный. Ср. темп-ры янв. на З. —11,2°С, на В. от —2 до —7,5°С; июля 25,6—26,9°С. Ср.-год. кол-во осадков от 150 до 330 мм. Преобладают песчано-пустынные сероземные и серо-бурые почвы. На склонах барханов растут саксаул, астрагалы; в понижениях — жузгун, полынь. Обитают кабан, заяц, суслик, тушканчик и др. Используется как зимние пастбища. На терр. М. организованы Умбетское гос. охотничье х-во и Андасайский гос. заказник.

МОЙЫНКУМ, пески в сев. ч. Бетпақдалы, на левобережье р. Сарысу. Абс. выс. 200—260 м. Протяженность с З. на В. 100 км, шир. до 25 км. Пл. 1670 км². В сев.-вост. части — бугристые пески выс. от 5—10 до 15—20 м. Растут жузгун, житняк, кумсагыз, перекасти-поле, изредка встречается саксаул. Подземные воды на окраинах М., на глуб. 1—2 м. Используется как зимнее пастбище.

МОЙЫНКУМ, пески в Юж. Прибалкашье, на левобережье ср. течения р. Иле. На С. переходят в пески Сарыесик Атырау, на Ю. — в пески Таукум. Протяженность с С.-З. на Ю.-В. 60—70 км, шир. 20—30 км. Юж. часть расчленена сухими руслами рр. Шенгельди и Сарыбулак. Подземные воды на глуб. 100 м. Растут полынь, житняк. Используется как осенне-весеннее пастбище.

МОЙЫНКУМ (до 1992 с. Фурмановка), аул в Жамбылской обл., адм. центр Мойынкумского р-на, на лев. берегу р. Шу, в 375 км от Тараза. Нас. 7,8 тыс. чел. (2003). В 1957—97 центр. усадьба овцеводч. совхоза; с 1997 функционируют АО “Мойынкум”, малые пр-тия, фермерские х-ва.

МОЙЫНКУМСКИЙ РАЙОН, в сев.-вост. части Жамбылской обл. Образован в 1964.

Пл. 55,6 тыс. км² (42 % терр. области). Нас. 23,3 тыс. чел. (2003). На терр. р-на 6 пос., 9 аул. округов. Адм. центр — а. Мойынкум. Рельеф равнинный, большую ч. терр. занимает пустыня Бетпақдала, на Ю. — пустыня Мойынкум. В вост. ч. — низкогорья Болаттау, Байкара, Желтау, Шогырлы, Жамбыл, Акжол, Майжарылган, Койжарылган, Аныракай, Улькен Тасоба, Акыртау, Бурлытау, Бактау и др. В недрах — запасы вольфрама, молибдена, цинка, золота, угля, нефти, газа и строит. материалов. Климат континентальный. Ср. темп-ры янв. —10—13°С, июля 24—26°С. Год. кол-во атм. осадков 150—200 мм. По терр. района протекает р. Шу и небольшие рр. Былкылдак, Сарыбулак, Карасай, Андасай и др. Озера: Балкаш, Алаколь, Караколь и др. Почвы сероземные, солончаковые, песчаные. Растут саксаул, полынь, солянка, гребенщик, камыш. Обитают волк, лисица, корсак, заяц, сайгак, джейран, косуля, кабан, ондатра. На терр. М. р. создан Андасайский заказник. До 1997 в р-не функционировали 13 совхозов, специализирующихся на разведении каракульских овец, кр. рог. скота мясо-мол. направления, лошадей, верблюдов, выращивании зерновых и овоще-бахчевых



Пустыня Мойынкум

культур. Добыча и обогащение руд. Крупные пром. пр-тия: АО "Акбакайский горно-обога- тительный комбинат", рудное управление "Шыгыс", частные пр-тия "Оргстрой", "Коктас", "Асхат балык", "Коктерек" и др. В р-не расположены Гл. уп- равления телекоммуникац. и почтовой связи, Мойынкумской водопроводной системы и др. По терр. р-на проходят ж. д. Та- раз—Шу—Шыганак—Кашкан- тениз, автомоб. дорога Тараз— Шу—Мойынкум—Уланбель.

МОЙЫНТОГАЙ (1,2), М у ю н - То г а й, древние курганы, рас- положены в Алматинской обл., вдоль автомоб. дороги Шон- жы—Алматы, в 20—24 км от Алматы. Исследовались в 1956 Жетысуской археол. экспеди- цией (рук. Е.И. Агеева). 125 курганов протянулись с С.-В. на Ю.-З.; 13 из них расчище- ны. Диаметр курганов 3—10 м, выс. 0,1—0,7 м. Из 81 кургана в М.-2 исследовано 10 курга- нов. Их диаметр 3—20 м, выс. 0,1—1,5 м. Ниж. часть нек-рых курганов выложена камнями. В четырехугол. захоронениях найдены остатки скелета че- ловека, лежавшего на спине и головой на С.-З; фрагменты керамики, железный нож, бусы из камня и стекла. Датируется 4 в. до н. э. — 1 в. н. э.

МОЙЫНТЫ, река в басс. оз. Балкаш. Протекает по терр. Шетского р-на Караган- дин. обл. Дл. 167 км, пл. басс. 3640 км². Начинается из род- ников на склонах г. Кызылтас и теряется в 60—70 км от оз. Бал- каш. Шир. долины 150—250 м, наиб. — 1,2 км. Ср. расход воды 0,28 м³/с (у ж.-д. ст. Киик). Имеет 26 притоков.

МОЙЫНТЫ, К е р е г е т а с, пос. (с 1938) в Шетском р-не Карагандин. обл., центр ок- руга, ж.-д. станция. Располо- жен на прав. берегу р. Мойын- ты, в 240 км от район. цент- ра — а. Аксу-Аюлы. Нас. 2,6 тыс. чел. (2003). Осн. в 1933 в связи со стр-вом ж.д. Кара- ганды — Балкаш. Депо, элект- рич. и водонасосная станции.

МОЛДАБЕКОВ Ануар Абы- ханович (20.5.1938, Илейский р-н Алматин. обл. — 9.8.1985, г. Алматы), актер, нар. арт. Казах- стана (1976). В 1960 окончил студию при Казах. гос. акаде- мич. театре драмы им. М.Ауэ- зова (под рук. А.Мамбетова и Н.Жантурина). В 1960—65 актер Карагандин. обл. казах. театра драмы; в 1965 перешел в труппу Казах. гос. академич. театра драмы им. М.Ауэзова. Дебютировал в роли Бакытжана в спектакле "Намыс гварди- ясы" ("Гвардия чести", 1960) М.Ауэзова и А.Абишева. Вы- ступал преим. в главных ролях. Сценические образы, созданные М., отличались ясностью, на-



А. Молдабеков

родностью и гражданственнос- тью. Среди исполненных им ро- лей: Досым ("Досымның үйленуі" К.Аманжолова), Мамбет ("Көк- төбедегі кездесу" Ч.Айтматова и К.Мухамеджанова), Кобы-



А. Молдабеков в роли Байдалы, К. Кар- мысов в роли Потапова в спектакле "Жаяу Муса". Реж. З.Акишев. 1965

ланды, Кебек ("Қарақып- шақ Қобыланды", "Еңлік—Кебек" М.Ауэзова), Сакен Сейфуллин (в одноим. драме С.Муканова), Жантық ("Қозы Көрпеш —

Баян сұлу" Г.Мусрепова), Ке- рим ("Абай" М.Ауэзова и Л.Соболева), Алдар Косе (в од- ноим. комедии Ш.Хусаинова). С 1965 снимался в кино: Муса ("Крылья песни" 1966; Гос. пр. КазССР, 1967), Тажибай ("Тревожное утро", 1966), Шеге ("Кыз Жибек, 1972), Еркебулан ("Однажды и на всю жизнь", 1977), Еламан ("Кровь и пот", 1978), Кожабек ("Красавица в трауре", 1983). Награжден орд. Труд. Красного знамени.

МОЛДАБЕКОВ Шаяхмет Молдабекович (род. 10.1.1939, а. Чубаровка Арысского р-на Юж.-Казахст. обл.), инженер- механик, д-р тех. наук (1985), проф. (1985). Окончил Моск.

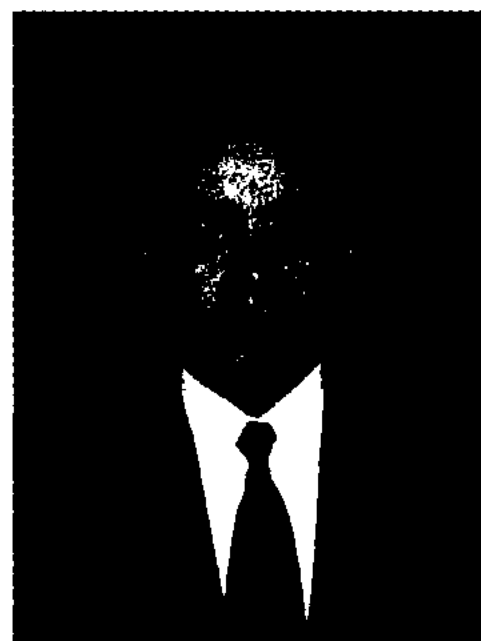

Ш. Молдабеков

ин-т хим. машиностроения (1961). В 1968—2005 зани- мался науч.-пед. деятельнос- тью в Казах. хим.-технологич. ин-те (ныне Юж.-Казахст. гос. ун-т им. М.Ауэзова). С 2005 проф. Шымкентского ин-та при Междунар. казах.-тур. ун- те им. Х.А. Яссауи. Осн. труды посв. разработке науч. основ очистки пром. отходящих газов от особо вредных и ядовитых компонентов и получению на их основе товарных продуктов; внедрению на хим. пр-тиях Ка- захстана, России, Украины и Беларуси высокоинтенсивных газоочистных аппаратов; ком- плексной и безотходной пере- работке фосфоритов, галита и сульфата и др. Имеет 115 автор. свидетельств, патентов на изоб- ретения. Лауреат Гос. пр. РК в области науки, техники и обра- зования за работу "Создание и организация инновационных

Молдабеков

технологий переработки природного и техногенного вторичного сырья” (2005).

МОЛДАБЕКОВ Мейирбек (род. 20.7.1947, а. Томенарык Жанакорганского р-на Кызылордин. обл.), ученый, д-р тех. наук (1990), проф. (1991), акад. НАН РК (2003). В 1970 окончил Казах. политех. ин-т (ныне КазНТУ им. К.Сатпаева). Зам. ген. директора Нац. аэрокосмич. агентства АН РК (НАКА АН РК; 1993 — 97), нач. Управления космодрома “Байконур”; директор Департамента аттестации науч. кадров АН РК (1997—98); директор НАКА АН РК (1998—2001). С 2001 зам. директора Аэрокосмич.

22



М. Молдабеков

к-та при Мин-ве транспорта РК. Осн. науч. труды в области теории автоматич. управления, теории механизмов и машин. Участвовал в формировании казахст. структуры космодрома “Байконур”. М.— автор 179 науч. трудов (из них 7 монографий), имеет 9 свидетельств и 5 патентов на изобретения.

Соч.: Синтез механизмов высоких классов со многими степенями свободы, А., 1989; Моделирование механических систем, А., 1992 (соавт.); Математическое моделирование динамики механизмов и машин, А., 1998 (соавт.); Методы и алгоритмы автоматизированного динамического анализа рычажных механизмов, А., 2001 (соавт.).

МОЛДАВАНЕ (самоназв. молдовень), народ, осн. население Республики Молдова. Общая числ. 3,5 млн. чел. (2004); из них 2,8 млн. проживает в Молдове, ост. — в Румынии, стра-

нах СНГ. В Казахстане 19,5 тыс. чел. (1999). Относятся к среднеевроп. расе европеоидной расы с примесью южноевроп. (средиземномор.) компонента. Говорят на молдавском яз. роман. группы индоевроп. языковой семьи. Молдавский яз. близок к румынскому и характеризуется теми же особенностями грамматич. строя. Лит. яз. окончательно сложился ко 2-й пол. 19 в. В 1989 письменность переведена с кириллицы на лат. графику. Верующие М. — православные христиане. Традиц. занятия — животноводство, земледелие (пшеница, ячмень, кукуруза), виноградарство и садоводство. Развиты ремесла:

Нас. 4,4 млн. чел. (2001); 64,5% молдаване, ост. — украинцы, рус., гагаузы и др. Офиц. язык — молдавский. Большинство верующих — православные христиане. Столица — Кишинев. Адм.-терр. деление: 40 районов. Глава гос-ва — президент. Высший законодат. орган — однопалатный парламент.

Природа. Поверхность М. — холмистая равнина, расчлененная речными долинами; наиб. приподнятая часть — возв. Кодры (выс. до 428 м). В недрах запасы фосфоритов, глины, известняка. Климат континентальный. Ср. темп-ры янв. на С. -5°C , на Ю. -3°C , июля соот-



Национальная одежда молдаван

ткацкое, ковроделие, гончарное, обработка дерева, кожи, камня. **МОЛДАВИЯ**, Республика Молдова (Republica Moldova), гос-во на Ю.-В. Европы. Пл. 33,7 тыс. км².

ветственно 19 и 22 $^{\circ}\text{C}$. Осадков от 400 мм (на Ю.) до 500 мм в год (на С.). Осн. реки: Днестр и Прут. Много пойменных озер. В почвенном покрове преобладают различ. виды черноземов.

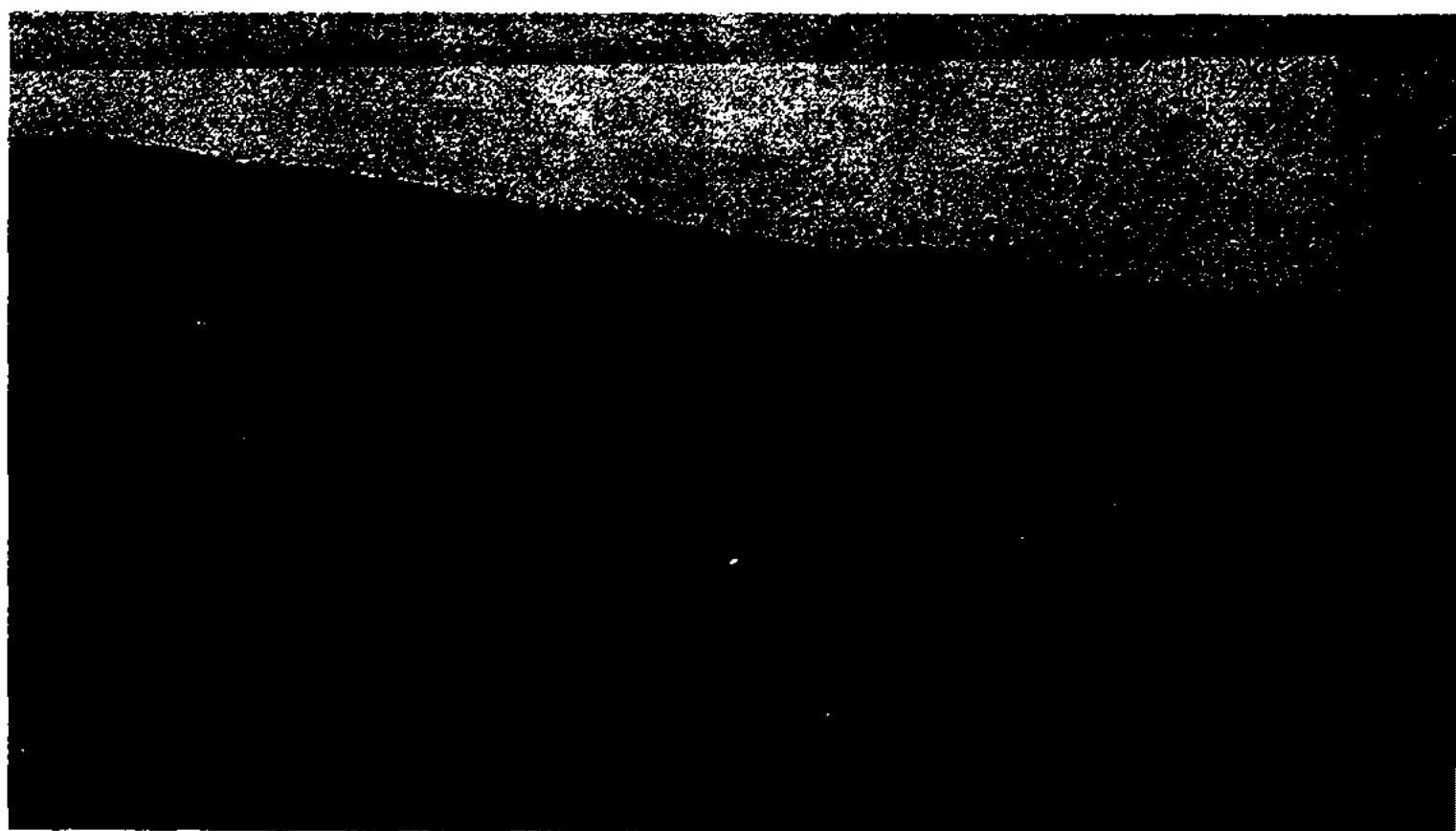

Кодры. Общий вид

Большая ч. степей и лесостепей М. распахана. Широколиств. леса (дуб, ясень, граб, бук, липа) занимают св. $\frac{1}{10}$ части территории. Заповедник Кодры.

История. В 10 — нач. 12 в. терр. М. входила в состав Др.-рус. гос-ва, затем Галицкого и Галицко-Волынского княжеств. В сер. 12 — 1-й пол. 14 в. — под властью Улуса Джучи (Золотой Орды). В 1359 оформилось независимое Молд. княжество. В 16 в. под властью Османской империи. В кон. 18 в. к России отошло левобережье Днестра, в 1812 — Бессарабия. В дек. 1917 — янв. 1918 провозглашена Сов. власть. В янв.—марте 1918 Бессарабия вошла в состав Румынии. На остальной терр. в окт. 1924 образована Молд. АССР в составе УССР. В июле 1940 Бессарабия включена в состав СССР, в авг. 1940 образована Молд. ССР. В 1941—44 терр. М. оккупирована герм. войсками. В июне 1990 принята Декларация о суверенитете республики. В мае 1991 принято назв. — Республика Молдова. С дек. 1991 Республика Молдова — независимое гос-во, член СНГ. Ведутся переговоры о статусе Приднестровского района, где в 1990 была провозглашена непризнанная Приднестровская Молдавская Республика. В 1994 парламент М. принял закон о территориал. автономии Гагаузии (Гагауз Ери). Между М. и Республикой Казахстан развиваются дипломатич., торг.-экон. и культ. связи. Посол М. в России явл.-ся одноврем. послом М. в РК.

Экономика. М. — агр.-индустр. страна. Ведущая отрасль пром-сти — пищевая (плодоовощеконсерв., винодельч., сах., табач., маслосыродельная, мол. и маслосыродельная, а также произ-во эфирных масел — розового, шалфейного, лавандового, мятного). Развивается маш-ние, металлургич., хим., легкая пром-сть. Многоотраслевое с. х-во. Важное значение имеют плодоводство, виноградарство, овощеводство.

Выращивают зерновые (пшеница, кукуруза), кормовые, тех. культуры (подсолнечник, сах. свекла, табак, эфирно-масличные), овощи и картофель. Осн. отрасли животноводства — мол.-мясное скотоводство, свиноводство, птицеводство. Лов рыбы. Судходство по рр. Днестр и Прут. Экспорт: продукты питания, текстиль, машины и оборудование, химикаты. Осн. внешнеторг. партнеры: Россия, Украина, Беларусь и др.

Лит.: Географический энциклопедический словарь, М., 2003.

МОЛДАГАЛИЕВ Жубан (5.10.1920, а. Жыланды Акжайыкского р-на Зап.-Казахст. обл. — 6.10.1988, Алматы), поэт,



Ж. Молдагалиев

нар. писатель Казахстана (1985). Окончил Уральский с.-х. техникум (1940). Участник 2-й мир. войны. В 1948—83 зам. редактора газ. “Лениншіл жас” (ныне “Жас Алаш”), “Қазақ әдебиеті”, гл. редактор журн. “Жұлдыз”, секретарь СП Казахстана. Первый поэтич. сб. “Жеңіс жырлары” вышел в 1949. М. внес большой вклад в развитие жанра поэмы в казах. лит-ре: “Нұрлы жол” (1950), “Қиял қанаты” (1957), “Дала дастарқаны” (1957), “Туған жер” (1962), “Қыран дала” (1974), “Байқоңыр баспалдақтары” (1977) и др. В поэме “Жыр туралы жыр” (1956) воссоздал героич. образ Мусы Джалиля. Поэма “Жесір тағдыры” (1961) отражает судьбу казах. женщины. История казах. народа, его антиколон. борьба описывается в поэме “Мен қазақпын” (1963). Жиз-

ни и творчеству күйши-композитора Курмангазы посв. поэма “Кісен ашқан” (1969). Произв. М. переведены на рус., англ., нем., монг., араб. языки. Лауреат Гос. пр. Казахстана (1970) и СССР (1978).

Лит.: Тәжібаев Ә., Өмір және поэзия, А., 1960; Көркемдік кілті — шеберлік, А., 1985; Базарбаев М., Замана тудырған әдебиет, А., 1997; 40—50 және 60 жылдардағы қазақ әдебиеті, А., 1998.

МОЛДАГАЛИЕВ Туманбай (род. 20.3.1935, а. Жарсу Енбекшиказахского р-на Алматин. обл.), поэт, нар. писатель Казахстана (1996). В 1956 окончил Казах. гос. ун-т (ныне КазНУ им. аль-Фараби). В 1956—86 лит. со-



Т. Молдагалиев

трудник газ. “Лениншіл жас” (ныне “Жас Алаш”), “Пионер” (ныне “Ақ желкен”), редактор, гл. редактор изд-ва “Жазушы”, ответств. секретарь журн. “Балдырған”, гл. редактор альманаха “Жалын”, секретарь правления СП Казахстана. С 1986 гл. редактор журн. “Балдырған”. В 1957 вышла первая поэтич. кн. “Студент дәптері” (“Студенческая тетрадь”). Затем были изданы сб. стихотворений, поэм, песен: “Кәмила” (1960), “Көктем таңы” (1961), “Алатау қызы” (1963), “Зулайды күндер” (1965), “Жүрегім менің сапарда” (1966), “Шақырады жаз мені” (1970), “Жүрек ояу қашанда” (1972), “Хаттар, хаттар” (1974), “Қош көктем” (1974), “Махаббат оты сөнбейді” (1975), “Жиырма бесінші көктем” (1980), “Әлтай әпке” (1984), “Тынық мұхит дәптері” (1985). Написал книги

Молдагалиев

для детей “Етекбай атам үйінде”, “Арман мен Бота”. Особой популярностью пользуется любовная лирика М. и его песни, написанные с композиторами Н.Тлендиевым, Ш.Калдаяковым, А.Бейсеуовым (“Құстар әні”, “Құстар қайтып келеді”, “Бақыт құшағында”, “Әнім сен едің”). М. плодотворно трудится и в области художеств. перевода: перевел на казах. яз. произв. классиков заруб. и многонац. лит-р СНГ Дж.Байрона, М.Лермонтова, Т.Шевченко, Г.Гулама, Р.Гамзатова, Зульфийи и др., а также отрывки из кырг. эпоса “Манас”. Мн. произв. М. переведены на рус., узб. и др. языки. Лауреат Гос. пр. Казахстана (1982), Междунар. пр. им. Физули (1992). Награжден орд. “Парасат”.

МОЛДАГАЛИЕВ Жайсанбек (14.4.1935, а. Жанасу Сарыкольского р-на Костанайской обл. — 22.6.1986, Алматы), писатель. В 1959 окончил Казах. гос. ун-т (ныне КазНУ им. аль-Фараби). В 1959—86 лит. сотрудник, зав. отделом газ. “Қазақ әдебиеті”, журн. “Жұлдыз”, ст. редактор изд-ва “Жазушы”, Госкомиздата Казахстана, лит. консультант СП Казахстана, науч. сотрудник Ин-та литры и иск-ва. Первая повесть “Жүрек қазынасы” (“Сокровище сердца”) вышла в свет в 1962. Его повести, новеллы, сб. рассказов “Жаз ерке” (1965), “Айналайын атыңнан” (1972), “Самал” (1972), “Ел суреттері” (1976) и др. — о современности. В произв. “Екідос” (1979), “Торғай толғауы” (3 кн.) — судьба народа в годы 2-й мир. войны. Жизнь и деятельность Ы.Алтынсарина, проблемы казах. общества 2-й пол. 19 в. описаны в романах “Алғашқы қоңырау” (1978), “Таза бұлақ” (1984). Перевел на казах. яз. рассказы Л.Толстого, И.Бунина.

МОЛДАГУЛОВА Алия (наст. имя Илия) Нурмухамедовна (20.4.1924, а. Булак Кобдинского р-на Актюбин. обл. — 15.5.1944, дер. Казачиха

Новосокольниковского р-на Псковской обл., Россия), первая женщина-казашка — Герой Сов. Союза (4.6.1944, посмертно). После смерти матери жила у родственников, с к-рыми



А.Молдагулова

впоследствии переехала в Ленинград (С.-Петербург). Воспитывалась в детдоме, училась в ср. школе №9. Окончила Рыбинский авиатехникум (1941). В 1942 добровольцем вступила в Красную Армию, окончила школу снайперов (1943). На фронтах Вел. Отечеств. войны с 1943. Воевала в составе 26-й стрелковой дивизии 2-го Прибалтийского фронта. В боях отличилась бесстрашием и героизмом. Прославилась как меткий снайпер. При взятии опорного пункта фашистов вблизи ж.-д. ст. Новосокольники Псковской обл. была смертельно ранена.



Памятник А.Молдагуловой в Новосокольниках (Псковская обл.)

В Новосокольниках, моск. ср. школе № 891, в гг. Актюбе, Алматы, Шымкент, Кызылорда и родном ауле М. установлены памятники, открыты мемор. музеи. В Москве, С.-Петербурге, Алматы и в др. городах именем М. названы улицы. О М. создан фильм, написаны книги, сложены песни, поставлен балет (поэма “Алия” С.Жиенбаева, повести “Алия Молдагулова” Ж.Жумаканова, “Шығыс Шынары” А.Нурмахановой, песня “Алия” комп. С.Байтерекова).

МОЛДАЖАНОВ Илияс Ысмайылулы (1900, ныне а. Боденели Бескарагайского р-на Вост.-Казахст. обл. — 25.2.1938, Алматы), обществ. деятель, поэт, журналист. Окончил 2-классное рус.-казах. училище (1914). С 1918 в составе военизированных конной армии пр-ва Алашорды воевал на Жетысуском (Семиреченском) фронте. С 1920 на стороне Сов. пр-ва, воен. комиссар 3-го Казах. кавалерийского воен. полка. В 1921—24 на парт. работе в Семипалатинске и Оренбурге, редактор газеты “Қазақ тілі”. В 1925 в Павлодарском у., в 1926—28 в Кызылжарской губ. на руководящих постах. В 1929—35 пред. окружного исполнит. к-та в Гурьеве (Атырау), Костанайе, Алматинской обл. В 1935—37 Нар. комиссар финансов КазАССР. Репрессирован в 1938. Реабилитирован (посмертно) 30 июня 1956 решением воен. комиссии Верх. суда СССР. Ок. десятка лит. произведений М. (дастаны и киссы) хранятся в б-ке Казанского ун-та.

Лит.: Сәдуақасұлы Ә., Тарихыңды танып біл, А., 1996.

МОЛДАХМЕТОВ Зейнолла (род. 3.8.1933, а. Октябрь Жамбылского р-на Сев.-Казахст. обл.), химик, д-р хим. наук (1972), проф. (1974), акад. АН Казахстана (1989). Засл. деятель науки (1993). В 1956 окончил Казах. пед. ин-т (ныне КазНПУ им. Абая) и в 1962 аспирантуру Ин-та тонкой хим. технологии АН СССР (г. Москва). В 1956—



Молибденит

75 вел науч.-пед. деятельность в вузах Алматы, Целинограда (ныне Астана) и Караганды. Ректор Казах. хим.-технологич. ин-та (1975—80), Карагандин. гос. ун-та (1980—88). В 1991—



З.Молдахметов

98 директор Ин-та органич. синтеза и углехимии АН Казахстана. В 1988—2001 акад.-секретарь Центр.-Казахст. отделения НАН РК. С 1998 ректор Казахст.-Росс. ун-та (г. Астана). Науч. труды в области органич. мол. фотохимии и фотофизики. Автор 5 монографий, 6 свидетельств и патентов. Награжден орд. "Знак Почета", Труд. Красного Знамени.

С о ч.: Спектроскопия комбинационного рассеяния света, А., 1981; Квантовая химия алкалоидов, А., 1986; Кванттық химия, А., 1997.

МОЛЕКУЛА (лат. moles — масса), минимальная частица вещества, способная к самостоят. существованию. Впервые понятие М. было введено в 1860 на Междунар. конгрессе в Карлсруэ. Образована из атомов, имеет постоянный состав входящих в неё атомных ядер и фиксированное число электронов; обладает совокупностью свойств, позволяющих отличать М. одного вида от другого. Число атомов может быть различным: от двух до сотен тыс. (напр., в М. белков); состав и расположение атомов передаёт хим. формула. Мол. строение вещества устанавливается рентгеноструктурным анализом, электронографией, масс-спектрометрией и др. методами.

МОЛЕКУЛЯРНАЯ БИОЛОГИЯ, исследует свойства и про-

явления жизни на мол. уровне. Выясняет, каким образом и в какой мере рост и развитие организмов, хранение и передача наследств. информации, превращение энергии в живых клетках и др. явления обусловлены структурой и свойствами биологически важных макромолекул (гл. обр. белков и нуклеиновых кислот). Тесно связана с биохимией и биофизикой, а исторически также с генетикой и микробиологией. Возникновение М. б. обычно относят к 1953, когда Дж. Уотсон (США) и Ф. Крик (Великобритания) предложили модель двойной спирали ДНК. В Казахстане исследования по М. б. начаты в кон. 50-х гг. 20 в. в Ин-те ботаники АН Казахстана под рук. М. Айтхожина. Изучались структура и физ.-хим. характеристики рибосом растений, созданы способные к белковому синтезу гетерологич. гибридные рибосомы, состоящие из субединиц растит. и животного происхождения. Значит. успехи в исследованиях по М. б. достигнуты после открытия в 1983 Ин-та мол. биологии и биохимии АН Казахстана.

МОЛЕКУЛЯРНАЯ ГЕНЕТИКА, направление в мол. биологии; изучает мол. основы наследственности и изменчивости организмов. Возникла в 40—50-е гг. 20 в. в результате использования идей и методов физики и химии для решения генетич. проблем. Осн. достижения М. г.: установление хим. структуры гена (1953), расшифровка способов записи и реализации наследств. информации в организме, разработка методов *генной инженерии*. Данные М. г. используют при создании медикаментов, применяемых для профилактики и лечения новообразований, лейкозов, вирусных инфекций; при изыскании новых мутагенов и т. д. См. *Молекулярная биология*.

МОЛЕКУЛЯРНАЯ МАССА (мол. вес), масса молекулы, выраженная в атомных ед. массы.

Практически равна сумме масс всех атомов, из к-рых состоит молекула. Величины М. м. используются в хим., физ. и хим.-технологич. расчетах.

МОЛЕКУЛЯРНОЙ БИОЛОГИИ И БИОХИМИИ ИНСТИТУТ им. М. А. Айтхожина, см. *Национальный центр по биотехнологии*.

МОЛИБДАТЫ, соли молибденовых кислот. Известны нормальные М. — соли молибденовой кислоты N_2MoO_4 и полимолибдаты — соли изополимолибденовых кислот. М. используются в произ-ве лаков и красок, для легирования сталей, в качестве микроудобрений, для окраски тканей, как реактивы.

МОЛИБДЕН (Molybdaenum), Мо, хим. элемент VI гр. периодич. системы; ат. н. 42, ат. м. 95,94. Назв. от греч. molybdos — свинец (по сходству минералов молибденита и свинцового блеска). Светло-серый тугоплавкий металл; плотн. $10,2 \text{ г/см}^3$, темп-ра плав. 2623°C . Открыт швед. химиком К. Шееле в 1778, чистый металл получен швед. ученым Й. Берцелиусом в 1817. Осн. минералы: молибденит, повеллит, молибдит. М. используют для легирования стали; как компонент жаропрочных сплавов в авиац., ракетной и атомной технике, антикоррозионных сплавов в хим. машинии, в произ-ве осветит. ламп и электровакуумных приборов.

МОЛИБДЕНИТ, молибденовый блеск, MoS_2 , минерал класса сульфидов. Часты примеси рения и селена. Свинцово-серые чешуйчатые агрегаты с металлич. блеском; вкрапленность в кварце. Тв. 1—1,5; плотн. $4,6—5,0 \text{ г/см}^3$.

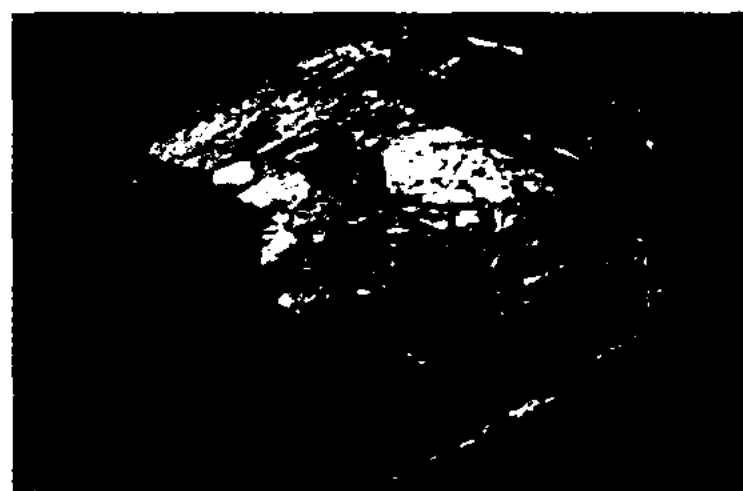

Молибденит

Молибденовые

Встречается в грейзенах, скарнах, пегматитах, гидротермальных жилах. Гл. руда молибдена. М-ния М. в Казахстане: Бозшаколь, Конырат, Коктинколь и др.

МОЛИБДЕНОВЫЕ РУДЫ, природные минер. образования, содержащие молибден до 0,06—1%. Гл. минерал М. р. — молибденит (60% Mo), а также молибдошеелит (зейгарит), повелит, вульфенит, ферромolibденит. М. р. образуются в эндогенных и экзогенных условиях. Мир. запасы св. 19 млн. т. Гл. добывающие страны — США, Чили, Канада, Казахстан, Армения, Россия, Китай, Мексика, Перу. В Казахстане — м-ния кварц-молибденовых и кварц-молибденово-вольфрамовых скарнов (Шыгыс Конырат, Акштатау, Караоба и др.), кварц-молибденовых штокверков (Коктинколь, Шалкия, Аккайын, Байназар и др.), молибденово-медно-порфировые (Бозшаколь, Конырат, Каратас, Борли и др.), молибденово-ванадиевые (Курымсак, Жабагылы). Осн. добыча М. р. производится из крупных скарновых и штокверковых м-ний.

МОЛЛА АБД АЛ-АЛИМ (гг. рожд. и смерти неизв.), Молла Мухаммад Абд ал-Алим ибн Ахун Арзу Мухаммад, уйг. историк и поэт 18 в.

МОЛЛА АХМЕТ АЛ-ЖЕНДИ (гг. рожд. и смерти неизв.), ср.-век. религ. ученый. Родился в г. Жент (Дженд). Автор науч.-религ. трактатов. До наших дней сохранились 4 книги-толкования. Первая наз. “Хашийа ала шарх ал-Акиад ан-Насафийа” (“Пояснение к “ал-Акиад ан-Насафи”). Рукопись, переписанная в 1594—96, хранится в хранилищах РАН (Росс. АН). Вторая кн. — “Пояснение к искусству о спорах” — толкования к кн. Адуд ад-Дин Абд ар-Рахман ибн Ахмет ал-Иджиди (1281—1355) “Адаб ал-бахс”. Этот труд сохранился лишь в переписанной в 1567—68 рукописи. М. — автор пояснений к

“Рисала фи адаб ал-бахс” или “Адаб ас-Самарканди” (автор Ибн Хусайн ас-Самарканди) и “Хашийа ала хашийа ал-Джурджани ала шарх ар-Рази ала шамсийа”. Еще один труд в 34 стр. наз. “Шарх рисала фи-т-таухид”.

МОЛЛА МУСА САЙРАМИ, Молла Муса бен Молла Айса Ходжа Сайрами (1838—1916/17), уйг. историк. Родился и рос в Юж. Казахстане, затем переехал в Вост. Туркистан. Получил образование в медресе близ Сайрама. В 1868 Якупбек, правитель уйг. гос-ва Йэттишар, назначил М. писарем Аксуского правителя Мирза Бабека, у которого он служил 11 лет, вплоть до установления власти Цинского пр-ва (нач. 1878). М. — автор произв. “Тарих-и-амнийа” (“История спокойствия и безопасности”), к-рое закончил в 1903. В 1905 Н.Н. Пантусов издал книгу в Казани. “Тарих-и-амнийа” — ценный источник по истории Вост. Туркистана 19 в. (особенно 1860—70). Содержит описание истории края, начиная со времен пророка Нуха до 19 в. В произв. приводятся ист. сведения о казах. - калмыкских отношениях, городах Юж. Казахстана 16 в.

Лит.: Тихонов Д.И., Уйгурские исторические рукописи конца XIX и начала XX в., Уч. зап. Ин-та востоковедения, т. 9, М.-Л., 1954; Материалы по истории казахских ханств XVI—XVIII вв. (извлечения из персидских и тюркских сочинений), А., 1969.

МОЛЛА НИАЗ МУХАММАД КОКАНДИ, Молла Нияз Мухаммад ибн Молла Ашур Мухаммад Хоканди (ок. 1802 — после 1872), историк, известный по прозвищу (тахаллус) Нийази. В составе кокандских войск участвовал во мн. походах. Автор персояз. ист. сочинения “Тарих-и Шахрухи” (иначе “Таварих-и Шахрухийа”), посв. истории кокандской Ферганы с основания династии Минг Шахрух-бием (1709—10) до правления Худайар-хана, при дворе к-рого жил М. Сведения “Тарих-и Шахрухи” осн. на личных наблюдениях автора; в своей компилятивной части он использовал сочинения неизв. авторов. Сочинение содержит важные сведения по истории Казахстана и Ср. Азии 19 в., о взаимоотношениях казахов с кокандцами, завоевании Ср. Азии Россией и мн. др.

МОЛЛЮСКИ, мягкотелые (Mollusca, лат. molluscus — мягкий), тип беспозвоночных

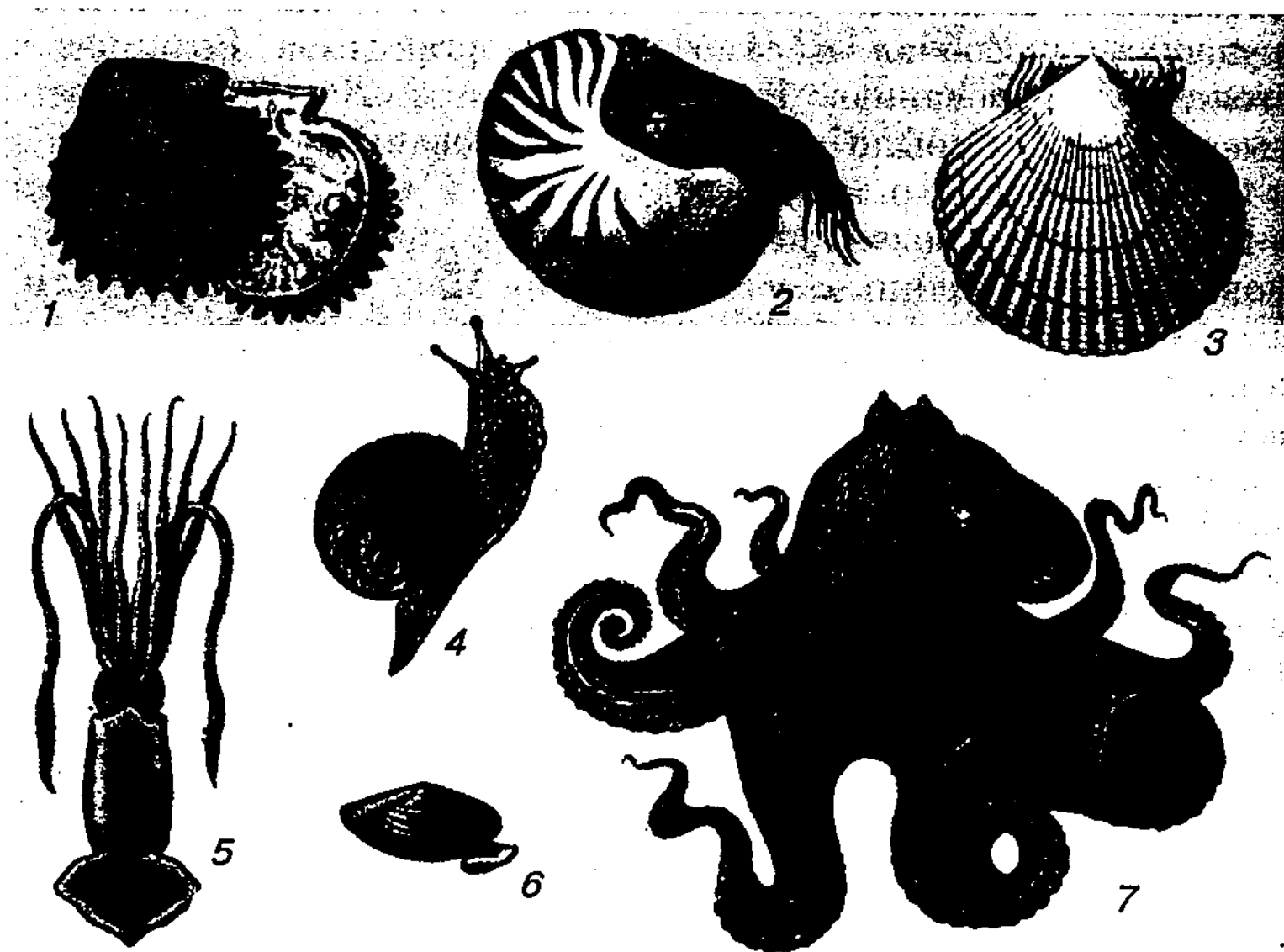

Моллюски: 1 — морская жемчужница, 2 — наутилус, 3 — северная иольдия, 4 — виноградная улитка, 5 — кальмар, 6 — гребешок, 7 — осьминог

животных. Тело у большинства М. покрыто раковиной. Сердце трехкамерное, дышат легкими и полужабрами. Орган выделения — метанефридий. Подразделяются на 2 класса: брюхоногие и двустворчатые. Брюхоногие М. — гермафродиты и яйцекладущие; тело асимметричное, состоит из головы, туловища и ноги; двустворчатые — живородящие, тело билатерально-симметричное, без головы. Обитают в морях (большинство), пресных водоемах и на суше. Мн. М. — пища для рыб, птиц и млекопитающих, а также человека (устрицы, мидии, кальмары, гребешки и др.). Раковины используют для изготовления поделок, из жемчужниц добывают жемчуг. М. явл-ся вредителями культ. растений, портят подводные части судов и гидротех. сооружений (корабельный червь), нек-рые — промежуточные хозяева паразитических червей (возбудителей гельминтозов человека и животных). В Казахстане 36 сем., ок. 300 видов.

МОЛНИЯ, гигантский электрич. искровой разряд между облаками или между облаками и земной поверхностью длиной неск. км, диаметром десятки см и длительностью десятые доли секунды. М. сопровождается громом. Кроме (линейной) М. изредка наблюдается шаровая М.

МОЛОДЕЖНЫЙ, пос., адм. центр (с 1983) Уланского р-на Вост.-Казахст. обл. Расположен в долине р. Улан, в 10 км к С.-З. от г. Усть-Каменогорск. Ближ. ж.-д. ст. Защита (в 13 км). Нас. 3,4 тыс. чел. (2002). Осн. в 1943 в связи с освоением м-ния полиметаллич. руд. Горнодоб. пром-сть. Усть-Каменогорская птицефабрика и др.

МОЛОТОВ (Скрябин) Вячеслав Михайлович (1890, Ноллинск, Кировская обл., Россия — 1986, г. Москва), полит. и гос. деятель СССР. Чл. компартии с 1906. В 1911—12 учился в Петерб. политех. ин-те. В период Окт. революции 1917 — чл.

Петроградского Воен. революционного к-та (ВРК). С 1919 на сов. и парт. работе. В 1921—30 секретарь ЦК ВКП (б); 1930—41 пред. Совета Народных Комиссаров (СНК) СССР; 1941—42 и 1946—53 1-й зам. пред. СНК СССР; 1942—45 зам. пред. Гос. к-та обороны (ГКО); 1939—49 и 1953—56 нарком, затем мин. иностр. дел. Чл. Президиума Политбюро ЦК КПСС (1926—57). В 30-е и в нач. 50-х гг., находясь в ближайшем окружении И.В. Сталина, явл-ся одним из активных участников и организаторов массовых полит. репрессий. 23 авг. 1939 от имени Сов. пр-ва подписал сов.-герм. договор о ненападении (известный как Пакт Молотова—Риббентропа). В 1957 совместно с Л.М. Кагановичем, Г.М. Маленковым и др. выступил против полит. курса Н.С. Хрущева, за что был исключен из состава ЦК КПСС и Политбюро ЦК КПСС. В 1957—62 на дипломатич. службе (в 1957—60 посол СССР в Монголии, 1960—62 руководитель Сов. представительства МАГАТЭ в Вене).

МОЛОЧАЙ (Euphorbia), род растений сем. молочайных, содержащих млечный сок. Двудольные, в осн. многолетние травы и кустарники (часто кактусовидные и суккулентные). Листья очередные, цельные, иногда недоразвитые. Цветки однополые, без лепестков и чашелистиков, соцветие бокальчики (циации), образующие сложное, часто зонтиковидное соцветие. Плод — коробочка.



Молочай Ярослав

Млечный сок мн. М. ядовит: вызывает ожоги, язвы, воспаления слизистых оболочек глаз и носа, тяжелые отравления у животных. Имеет декорат. и лекарств. значение, используется в парфюмерии. Известно ок. 2000 видов, преим. в тропиках и субтропиках. В Казахстане 60 видов (растут по сухим горным склонам). Из них 2 вида: М. твердобокальчатый (E. sclerocyathium) и М. Ярослава (E. jaroslavii) — в Красной книге Казахстана. М. Ярослава — редкий и узкоэндемичный вид встречается только в центр. ч. Иле Алатау.

МОЛОЧНАЯ КИСЛОТА (2-гидроксипропионовая кислота), $\text{CH}_3\text{CH}(\text{OH})\text{COOH}$; важный промежуточный продукт обмена веществ у животных, растений и микроорганизмов. Образуется при молочнокислом брожении (скисании молока, квашении капусты и др.). Применяют в протравном крашении, дублении кож. Соли и эфиры М. к. — лактаты.

МОЛЬ, единица кол-ва вещества (СИ), обозначается моль. В 1 М. содержится столько молекул (атомов, ионов или к.-л. др. структурных элементов вещества), сколько атомов содержится в 0,012 кг ^{12}C (углерода с ат. м. 12), т. е. $6,022 \cdot 10^{23}$.

МОЛЬЕР (Moliere) (псевд.; наст. имя и фамилия Жан Батист Поклен) (15.1.1622, г. Париж — 17.2.1673, там же), франц. драматург, актер, те-



Мольер

Момбеков

атр. деятель. После окончания Клермонского колледжа (1639) организовал “Блистательный театр”. Создатель жанра “высокой комедии”, открывшей пути для последующего развития реалистич. драматургии. Первые комедии М. — “Шалый” (1655), “Любовная досада” (1656). В “Шалом” образ слуги Маскариля, олицетворяющий нар. ум, энергию и жизнерадостность и определивший тональность драматургии М., открыл в ней галерею образов слуг. Комедии М., начиная с пьесы “Смешные жеманницы” (1659), наносили удары салонно-аристократич. претенциозному иск-ву, постепенно обогащаясь правдой психологич. переживаний. “Школа жен” (1662), в центре к-рой — образ деспотич. буржуа, вызвала резкие нападки со стороны аристократов и консервативных литераторов и актеров. В ответ М. поставил на сцене две короткие пьесы “Критика “Школы жен” (1663) и “Версальский экспромт” (1663), в к-рых выразил свои эстетич. взгляды. Дарование М. достигло расцвета в комедиях “Тартюф” (1664), “Дон Жуан” (1665), “Мизантроп” (1666), “Скупой” (1668), “Мещанин во дворянстве” (1670), направленных против лицемерия, духовной опустошенности и цинизма аристократии. На казах. яз. “Скупой”, “Проделки Скапена” перевели А.Коныратбаев (1935), Г.Мусрепов (1952).

МОМБЕКОВ Толеген (1922, а. Козымолдак Созакского р-на Юж.-Казахст. обл. — 1997, там же), домбрист, композитор-кюйши. Засл. деятель культуры Казахстана (1972). Участник Вел. Отечеств. войны. С детства играл на домбре. Исполнит. иск-ву обучался у известных композиторов-кюйши — Сугира, Бапыша, Алшекея. Продолжил муз. традиции Таттимбета, Сугира, Абикена Хасенова. В 1942 послетяжелого ранения вернулся на родину, с 1943 занимался культ.-просветит. деятельностью. С большим мастерством

28

исполнял кюи Сугира: “Қосбасар”, “Телқоңыр”, “Бес жорға”, “Шалқыма”, “Жолаушының жолды қоңыры”. Сочинил кюи:



Т.Момбеков

“Салтанат”, “Мешін”, “Анама”, “Қоштасу”, “Сағыныш”, “Ескерткіш” и др., к-рые входят в репертуар фольк.-этногр. оркестров и ансамблей.

МОМЫНБАЕВ Байзак Копирбайулы (род. 1.8.1946, Сырдаринский р-н Кызылордин. обл.), педагог, д-р пед. наук (1992), проф. (1993). Засл. деятель РК (2003). В 1969 окончил Казах. с.-х. ин-т (ныне Казах. Нац. агр. ун-т). В 1969—2002 вел науч. и пед. деятельность в Агр. ун-те, Казах. Академии образования им. Ы.Алтынсарина (1998—2002 вице-президент Академии), Ин-те проф. образования. С 2002 нач. управления науч. кадрами АН Казахстана. Внес вклад в развитие инж. педагогики и разработку теоретич. и пед. основ тех., начального, ср. и проф.-тех. образования.

Соч.: Кәсіптік техникалық пәндер, А., 1993; Психолого-педагогические и дидактические основы формирования личности будущего специалиста, А., 2000.

МОМЫШУЛЫ Бауыржан, см. *Бауыржан Момышулы*.

МОНАКО, Княжество Монако, гос-во в Юж. Европе, на побережье Средиземного моря; с суши окружено терр. Франции. Пл. 1,95 км². Нас. 33 тыс. чел. (2001), в т.ч. ок. 5 тыс. монегасков, ок. 13 тыс.

французов, ок. 5 тыс. итальянцев, ок. 2 тыс. англичан. Офиц. яз. — франц.; распространены также монегаскский, итал. и англ. языки. Большинство верующих — католики. Столица — Монако. В адм. отношении гос-во состоит из 4 слившихся округов-городов: Монако, Монте-Карло, Ла-Кондамин и Фонвьей. М. — конституц. наследств. монархия (княжество). Глава гос-ва — князь. Законодат. власть осуществляется князем и Нац. советом (парламент). Княжество М. известно с 15 в. В 1524—1641 под исп. господством, затем в осн. под франц. протекторатом (с 1793 по 1814

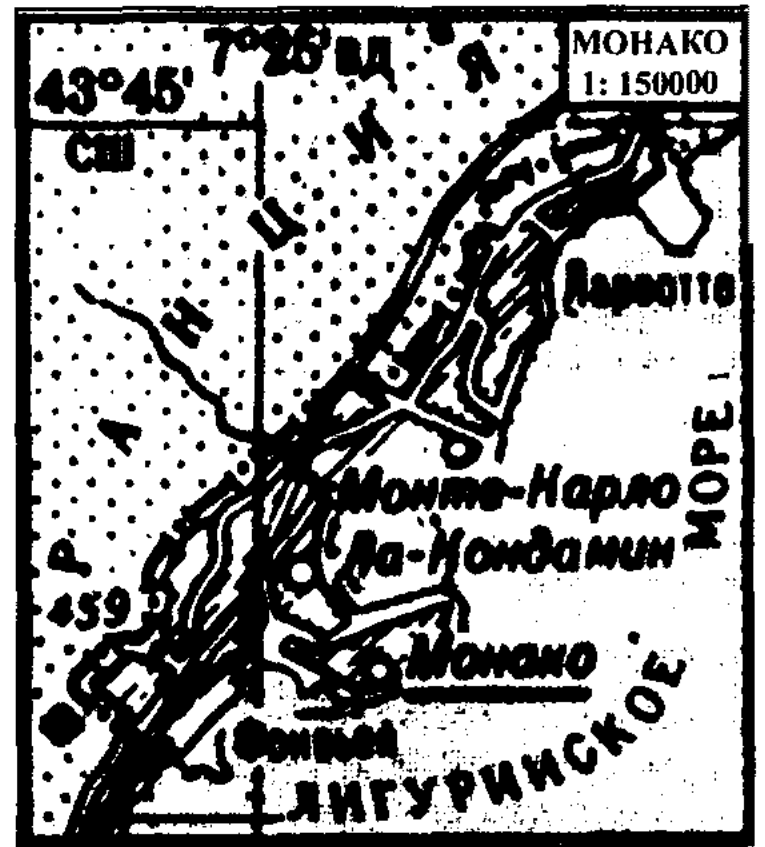

в составе Франции). С 1814 независимое гос-во.

Основа экономики М. — финанс. деятельность (дает ок. 55% гос. доходов, гл. обр. налоги банков, отелей и пр.), туризм (25%), пром-сть. Гос-во не взимает подоходный налог со своих граждан, однако это компенсируется налогами на предпринимательство для имеющих пост. место жительства, а также на деятельность иностр. компаний. Льготный налоговый режим позволяет крупным междунар. банкам широко использовать М. для финанс. операций (ок. 800 междунар. компаний и 50 банков). М. — всемирно известный курорт (ежегодно страну посещает ок. 700 тыс. иностранцев); значит. доход приносят игор-

ные дома Монте-Карло. Пр-тия легкой, электротех. и радио-электрон., хим.-фармацевтич., пищ., полиграф. (в осн. выпуск

принимающие единые прави-ла жизни (устав). Древнейшие М. — буддийские (сер. 1 тыс. до н. э., в Индии). Первые христ.

тва) к монастырю и выпол-нение его правил (устава). В лит-ре часто причисляют к М. мусульм. дервишей, что явл-ся ошибочным: дервиши не дают обета безбрачия, могут выйти из обители, жениться, вернуться к временно оставленной семье. В хадисах пророка Мухаммада указывается на отсутствие в ис-ламе нет монашества.

МОНАЦИТ (греч. monazō — бываю один, живу один), ми-нерал класса фосфатов. Хим. формула $(Ce, La, \dots) [PO_4]$. Примеси тория, иттрия, крем-ния, урана, кальция. Крист-таллизуется в моноклинной системе. Образует пластинча-тые кристаллы, неправильные

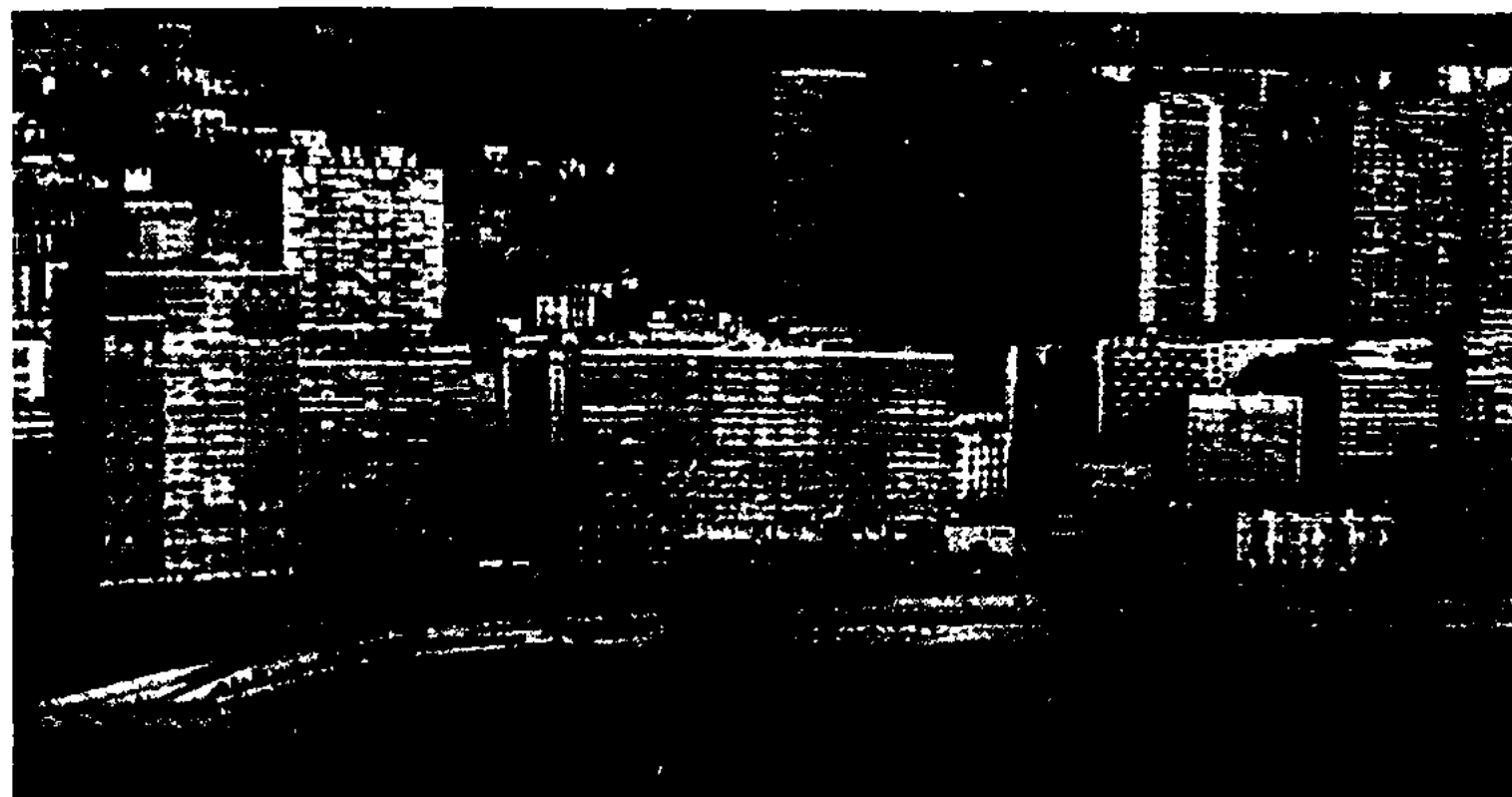

г. Монако

почтовых марок) пром-сти; 70% работающих на них — жи-тели соседних р-нов Франции и Италии. М. — центр междунар. орг-ций и место проведения крупных теннисных турниров, авторалли “Монте-Карло”, муз. и цирковых фестивалей; здесь действует одна из крупнейших радиостанций Европы (“Радио Монте-Карло”). Экспорт: хими-каты, фармацевтич. препараты, точные инструменты и др.

Лит.: Географический энциклопеди-ческий словарь, М., 2003.

МОНАРХИЯ (греч. monarchia — единовластие, единодер-жавие), форма правления, при к-рой верховная гос. власть сосредоточена в руках монар-ха (царя, короля, шаха, эмира, кайзера), получающего власть, как правило, в порядке насле-дования. Различают неогра-ниченную (абсолютную) М. и ограниченную (т. н. конститу-ционную) М., при к-рой власть монарха ограничена парламен-том (напр., Великобритания, Норвегия, Дания, Швеция). В нек-рых М. глава гос-ва явл-ся одновременно религ. главой (напр., в Сауд. Аравии).

МОНАСТЫРИ (греч. monasterion — келья отшельника), в буддизме, христианстве (право-славии и католицизме) общины монахов (муж. монастыри) или монахинь (жен. монастыри),

М. возникли как поселения от-шельников (3—4 вв. в Египте). В ср. века в Европе М. — круп-ные землевладельцы. М. спо-собствовали распространению грамотности, книжного дела. На Руси появились в 11 в.; крупнейшие муж. М. в России наз. лаврами. В Индии и Китае распространены пещерные буд-дийские М.; в Китае, Японии, Юго-Вост. Азии — ансамбли дерев. храмов-павильонов; в Тибете, Монголии — строго ре-гулярные комплексы ламаист-ских М. Первые христ. М. Сев. Африки и Бл. Востока имели облик крепостей. Четкая регу-лярная композиция отличает ср.-век. европ. католич. М., более свободная живописная планировка присуща право-славным М. Балканского п-ова, Малой и Передней Азии, Руси, Грузии, Армении.

МОНАХ (греч. monachos — оди-нокий), член особого религ. объединения, принадлежность к к-рому рассматривается церк. традицией. Монашест-во появилось впервые в сер. 1 тыс. до н. э. в Индии (в буд-дизме). Собирающийся стать М. проходит обряд постриже-ния, символизирующий полное отречение от “мира греха” и аб-солютное повиновение церкви. Обязательным для М. явл-ся прикрепление (для большинс-



Монацит

зерна, зернистые массы. Цвет желтый, красновато-бурый. Тв. 5—6; плотн. 4,9—5,5 г/см³. Радиоактивен. М-ния М. обыч-но связаны с гранитными пег-матитами, реже — с гидро-термальными карбонатными жилами в щелочных гранитах, сиенитах. Сырье для получе-ния церия и тория. М-ния М. в Индии, Шри-Ланке, Брази-лии, Казахстане (Мугалжары, Алтай, Сарыарка).

МОНБЛАН (франц. Mont Blanc, итал. Monte Bianco), гор-ный массив и вершина в Зап. Альпах, на границе Франции и Италии, самая высокая в Зап. Европе (4807 м). Протяжен-ность с Ю.-З. на С.-В. — 50 км. Сложен гранитами, гнейсами, кристаллич. сланцами. Рельеф альпийский. Пл. оледенения св. 200 км². Развит альпинизм, туризм. Под М. — автомоб. тун-нель (дл. 11,6 км) из Франции в Италию.

Монголия

МОНГОЛИЯ (Монгол Улс), гос-во на С.-В. Центр. Азии. Пл. 1566 тыс. км². Нас. 2,6 млн. чел. (2001), ок. 80% — халха-монголы. Офиц. яз. — монгольский. Большинство верующих — буддисты (ламаисты).

лупустыни и пустыни, в горах местами лесостепи и хвойные леса. Большой Гобийский заповедник.

История. В древности существовали племенные союзы хунну, сянби, жужаней. В 6—12 вв.

Армии, вступившие в пределы Внеш. М., совм. с монг. войсками разгромили интервентов. В июле 1921 провозглашена независимость М., в нояб. 1924 — Монг. Нар. Республика (назв. гос-ва до 1992). В мае 1939 Япония начала воен. действия против М. В районе р. Халхин-Гол Красная Армия и монг. армия разгромили япон. войска. Монг. армия участвовала в боевых действиях, приведших к разгрому во время 2-й мир. войны Квантунской армии Японии (авг. 1945). В конституции 1960 М. была провозглашена социалистич. гос-вом; единств. партией была Монг. нар.-рев. партия. Во 2-й пол. 1980-х гг. началась демократизация обществ.-полит. жизни. В 1990 в результате демократич. выборов сформировано коалиционное пр-во. В 1992 вступила в силу новая конституция, по к-рой страна стала наз. М. Сформировано однопарт. пр-во Монг. нар. партии. В 1992 установлены дипломатич. отношения с РК. **Экономика.** М. — агр.-индустр. страна. Основа экономики — с. х-во. Разводят овец, коз, крог. скот, лошадей и верблюдов, а также в гор. районах страны — яков и хайнаков (гибрид монг. яка с коровой). Пушные зверофермы. Земледелие зернового направления на неполивных землях (в районах, богатых атм. осадками), гл. обр. на В. страны. Свыше 80% посевной площади — под зерновыми и зернобобовыми (выращивают пшеницу, ячмень, овес, просо). На крайнем З., на богарных землях развито овощеводство, плодоводство, местами возделывают кормовые культуры. Лесозаготовки. Шерст. и камвольные, кож.-обувные, овчинно-шубные, валяльно-войлоч., ковровые, мясо-молочные, мукомол., стекло-керамич., фарфоровые пр-тия; цемент., кирпич. и деревообр. заводы, домостроит. комб-ты, полиграфия. Добыча угля, вольфрама, меди, молибдена, олова, золота, флюорита;

30

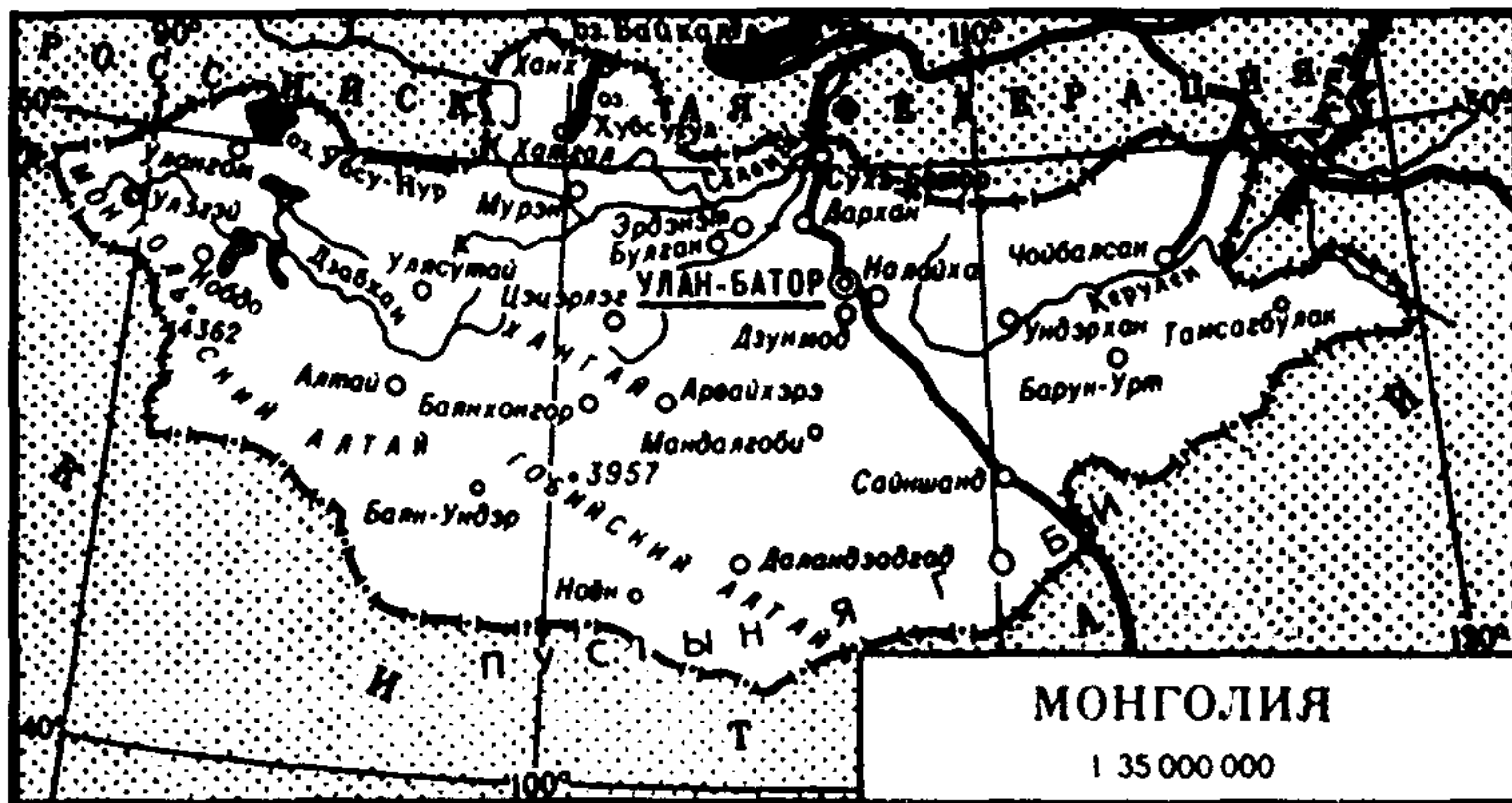

Адм.-терр. деление: 18 аймаков, гг. Улан-Батор, Дархан и Эрдэнэт выделены в особые адм. единицы. Столица — Улан-Батор. Глава гос-ва — президент. Высш. законодат. орган — Вел. гос. хурал.

Природа. На З. и Ю.-З. Монг. Алтай (выс. до 4362 м), Гобийский Алтай, Хангай, на В. и Ю.-В. равнины Гоби (выс. 1000—2000 м). Ср. темп-ры янв. от -35 до -10°C, июля от 15 до 26°C. Осадков 100—200 мм (в горах до 500 мм) в год. Осн. рр.: Селенга, Керулен, Кобдо, Дзабхан, Орхон. Крупные озера: Убсу-Нур, Хубсугул. Преобладают степи; на Ю. — по-

терр. М. в составе Тюрк., Уйг., Кырг. каганатов и киданьского гос-ва Ляо. В нач. 13 в. возникло монг. гос-во во главе с Чингиз-ханом. При нем и его преемниках образовалась Монг. империя (распалась в 14 в.). В 1636 маньчжурские правители установили господство над Внутр. М., а в 1691 над Сев. М. (Внеш. М.). В дек. 1911 Внеш. М. стала теократич. гос-вом, а с 1915 авт. терр. в составе Китая. В 1918—21 Япония пыталась подчинить Внеш. М., используя для этого кит. милитаристов и отряды царского генерала Унгерна фон Штернберга (фактич. диктатора М.). Части Кр.

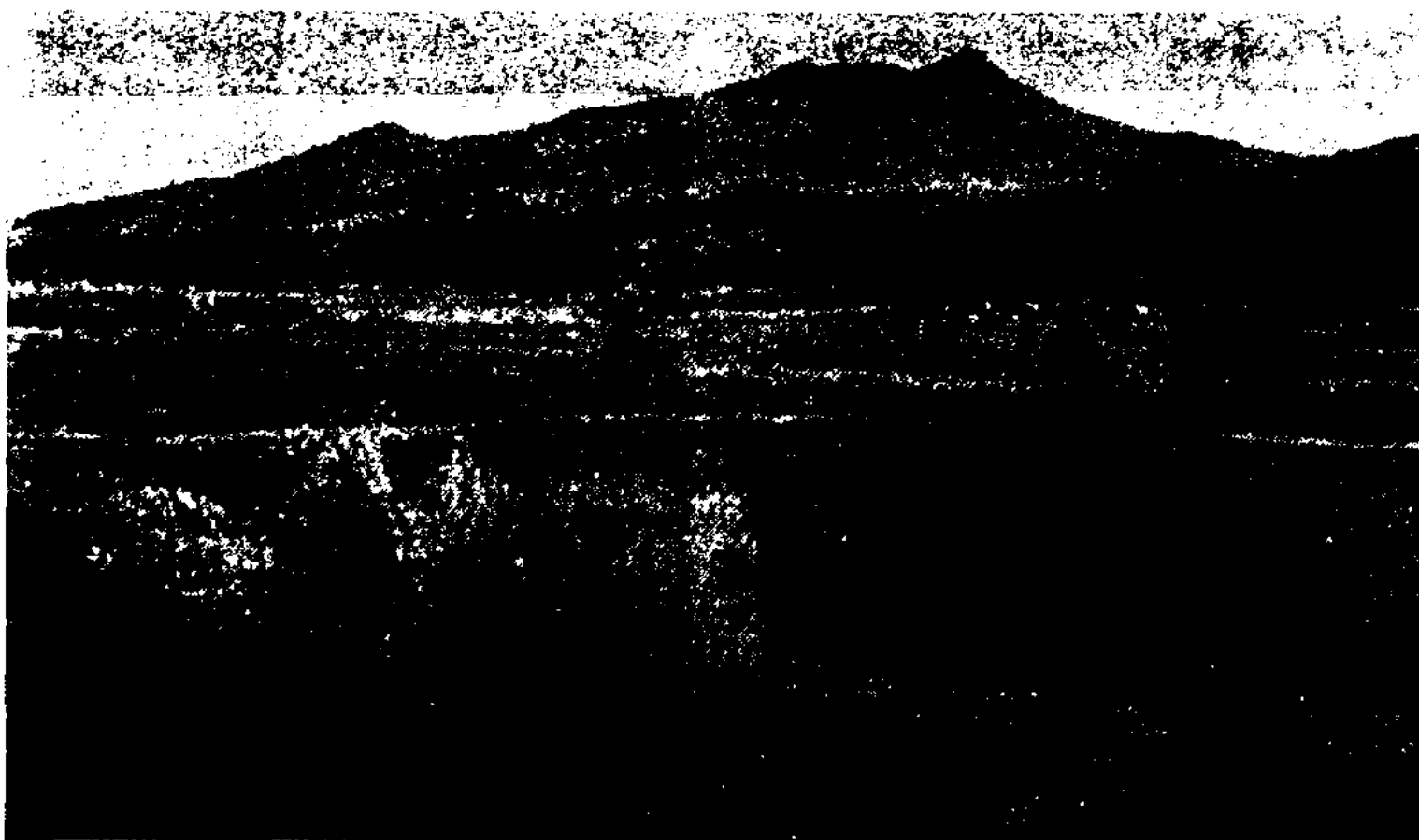

Побережье р. Керулен

горно-обогатит. комб-т. Развивается туризм. Судоходство по оз. Хубсугул и рр. Селенга и Орхон. Экспорт: минер. сырье, шерсть, трикотаж, металл и металлоизделия, живой скот. Осн. внешнеторг. партнеры: Россия, Казахстан, Швейцария, Япония, Китай.

Лит.: Географический энциклопедический словарь, М., 2003.

МОНГОЛОИДНАЯ РАСА, азиатско-американская раса, одна из больших рас человечества. Отличается желтоватой кожей, прямыми черными волосами, слабым ростом волос на лице и теле, слабо выступающим носом, значит. выступанием скул, наличием эликантуса (складка на верх. веке). Распространена в Вост. и Центр. Азии, Сибири, Америке. Делится на неск. малых рас: североазиат., арктическую, южноазиат., дальневост., американскую.

МОНГОЛЫ (самоназв. монгол), 1) в широком смысле — группа народов, говорящих на монг. яз. алтайской семьи в Монголии (ок. 3 млн. чел.), КНР (5,2 млн. чел.), Афганистане, России: халха, собств. М. в КНР, дауры, буряты, калмыки и др.; 2) осн. население Монголии. В составе М. этногр. группы: дариганга, хотогойты, сартулы, узумчины, хорчины, чахары, к-рые консолидировались вокруг халха. Язык хал-

ха лег в основу современного монг. лит. языка. Традиц. занятия М. — скотоводство, охота.

МОНГОЛЬСКАЯ ИМПЕРИЯ, Великая Монгольская империя, крупнейшая империя средневековья, сложившаяся в кон. 12 — нач. 13 в. в результате широкомасштабных завоевательных войн *Чингиз-хана*, его сыновей, внуков и полководцев на терр. Центр. Азии, а затем и за ее пределами. Во 2-й пол. 12 в. Чингиз-хану удалось объединить под своей властью многочисл. кочевые племена Монголии и встать во главе Всемонг. гос-ва (монг. *Намаг Монгюл улус*). На рубеже 12—13 вв. Чингиз-хан подчинил своей власти соседние немонг. кочевые племена меркитов, татар, керейтов, найманов и др. В 1206 (год Барса) у истоков р. Онон состоялся великий курултай (хурал) знати тюрко-монг. племен, объединенных Чингиз-ханом. Здесь было объявлено о создании империи, а ее основатель получил титул “Чингиз-хан” (наст. имя Темучжин). В 1207 ст. сын Чингиз-хана *Джучи* присоединил к М. и “лесные народы” Юж. Сибири (хакасов, тувинцев, енисейских кыргызов). Остатки войск найманов и меркитов по-прежнему оказывали сопротивление, и в 1208 монг. полководец *Субедей* разбил их и снова вынудил бежать.

В 1216 монголам удалось окончательно разбить меркитов, а в 1217 — нач. 1218 найманского хана *Кучлука*. Первым оседлым гос-вом, на к-рое обрушились монг. войска, стало тангутское гос-во Си Ся или Да Ся (Зап. или Великое Ся), к-рое находилось к Ю. от пустыни Гоби и к С. от Тибета, на В. доходило до р. Хуанхэ, на З. ограничивалось оз. Кукунор. Мелкие воен. стычки с ними происходили в 1205 и 1207—08. В 1209 началось открытое вторжение в Ся, однако войны с чжурчженской империей Цзинь и гос-вом Хорезмшахов отсрочили завоевание тангутов, к-рое произошло в 1225—27. В 1211 монголы вторглись в пределы кит. империи Цзинь и за 16 лет захватили более 90 цзиньских городов и утвердили свою власть фактически на все их владения к С. от Хуанхэ. В 1216 20-тыс. отряд Джучи и Субедея вторгся на терр. совр. Казахстана, где на берегу Ыртыша в торгайской степи разбил меркитов и на обратном пути нанес ощутимый удар 60-тыс. армии хорезмшаха Мухаммада. Противоречия монголов и хорезмийцев завершились походом монг. войск (1219—24) против кыпчаков и гос-ва Хорезмшахов (см.: *Монгольское нашествие*). Осенью 1222 Чингиз-хан вернулся в Самарканд, и лишь в 1225 он прибыл в Монголию. После смерти Чингиз-хана в 1227 его преемники *Угедей* (1229—41), *Гуюк* (1246—48), *Мунке* (1251—59), *Хубилай* (1260—94) продолжали завоевательные походы. При Угедее монголы окончательно завоевали империю Цзинь в Китае, на З. Азии начали осаду мусульм. г. Багдада, в 1237—42 подчинили кыпчаков, завоевали Булгарию, разгромили рус. княжества и нанесли поражение европ. рыцарям. На всей терр. империи Угедей организовал почтовую службу и провел перепись населения, закончил постройку столицы империи — г. *Каракорум*. Сын



Национальная одежда монголов

Монгольский



32

и преемник Угедея Гуюк продолжал завоеват. войны на Кавказе, в Корею, Китае и Персии. Наиб. могущества М. и. достигла в правление Мунке. Он ввел новые порядки ведения торговли и ремесла, завершил завоевание Ирана и Багдада. Воен. действия монголов в Иране возглавлял брат Мунке *Хулагу*, др. брат Хубилай продолжал трудную войну в юж. Китае против династии Сун. С 1258 Мунке лично возглавлял монг. войска в Китае, но 11 авг. 1259 он умер во время осады кит. города Хэчжоу. Система управления в империи основывалась на воен.-адм. делении всего гос-ва, состоявшего из гаров (крыльев) и улусов (уделов). Правое крыло (бараун гар) в войске находилось на правом фланге, при территориал. делении занимало зап. часть. Левое крыло (зуун гар) в войске — левый фланг, территориально — вост. часть. Между ними располагался центр. улус (Голун улус, гол). Каждое крыло состояло из улусов. Наиболее крупными были улусы Джучи, *Чагатай*, *Хулагу* и каанский улус (коренной юрт), включавший в себя владения Угедея и *Тулуя*, затем шли улусы руководителей туменов (10 тыс.) и тысяч. Правовую жизнь М. и. регулировала Яса Чингиз-хана, свод законов М. и. Во главе М. и. стояли прямые потомки Чингиз-хана. Причем право на власть имели только дети от его ст. жены Борте — Джучи, Чагатай, Угедей и Тулуй и их потомки. Джучи и его потомки правили в Дашт-и Кыпчаке и Хорезме (см. *Джучи Улус*), Чагатай получил в улус *Мавараннахр*, *Жетысу* и Вост. Туркистан, Угедей недолгое время правил в Зап. Монголии и Тарбагатае, но после 40-х гг. 13 в. его удел вошел в “коренной юрт”. После смерти Мунке в М. и. ханами были одновременно провозглашены его братья Хубилай и Арик-Буга. Хубилай разбил армию Арик-Буки и перенес столицу М. и. из Каракорума в Ханбалык

(Пекин). Он принял кит. титул и провозгласил империю Юань. С этого времени М. и. по существу перестала существовать как единое гос-во, распавшись на неск. самостоят. владений Чингизидов. Потомки Джучи, Чагатай и Угедея разделили между собой зап. часть империи, на терр. Ирана обособились владения Хулагу и его потомков. В сов. историографии роль и значение М. и., деятельность ее основателя Чингиз-хана оценивались односторонне негативно. Прежние нейтральные мнения Б.Я. Владимирцова (автора исследования “Чингизхан”) и В.В. Бартольда (“Туркестан в эпоху монгольского нашествия”) были подвергнуты критике сов. востоковедами (А.Ю. Якубовский, И.П. Петрушевский и др.). В наст. время в казахст., росс., монг. и вообще в мир. историографии предпринимаются попытки объективного исследования истории М. и. и ее роли в развитии мир. цивилизации. Завоеват. походы Чингиз-хана и его преемников несомненно несли большие людские и материальные бедствия для покоренных народов, для самого монг. народа, истощая его ресурс. В то же время в рамках М. и. и гос-в, образовавшихся в результате ее распада, шло интенсивное развитие интеграционных экон., полит., культ. и этнич. процессов. Происходило

взаимообогащение мир. культур, религий. По терр. М. и. двигались торг. караваны, дипломатич. миссии. Через терр. Казахстана проходили многочисл. маршруты путешествий в столицу М. и. Каракорум. Сведения о населении М. и. (в том числе и о населении казах. степей) попадают на страницы европ., мусульм. ист. сочинений. Новый импульс в развитии получила государственность, этнич. процессы на терр. ср.-век. Казахстана.

Лит.: Козин С.А., Сокровенное сказание, М.-Л., 1941; Путешествия в восточные страны Плано Карпини и Гильома де Рубрука, А., 1993; Книга Марко Поло, А., 1995; Рашидад-Дин, Сборник летописей, в 3-х т. М., 2002; Татаро-монголы в Азии и Европе, М., 1977; Далай Ч., Монголия в XIII—XIV веках, М., 1983; Бунятов З.М., Государство Хорезмшахов-Ануштегинидов. 1097—1231, М., 1986; Хара-Даван Э., Чингис-хан как полководец и его наследие, А., 1992; Гумилев Л.Н., Поиски вымышленного царства, М., 1993; Третьяков В.В., Государственный строй Монгольской империи XIII в., М., 1993; Кычанов Е.И., Жизнь Темучжина, думавшего покорить мир: (Чингисхан: личность и эпоха), Биш., 1993; Монгольская империя и кочевой мир, Улан-Удэ, 2004; Saunders J.J., The History of the Mongols Conquests, London, 1971.

МОНГОЛЬСКИЙ АЛТАЙ, горная система в Монголии и Ки-

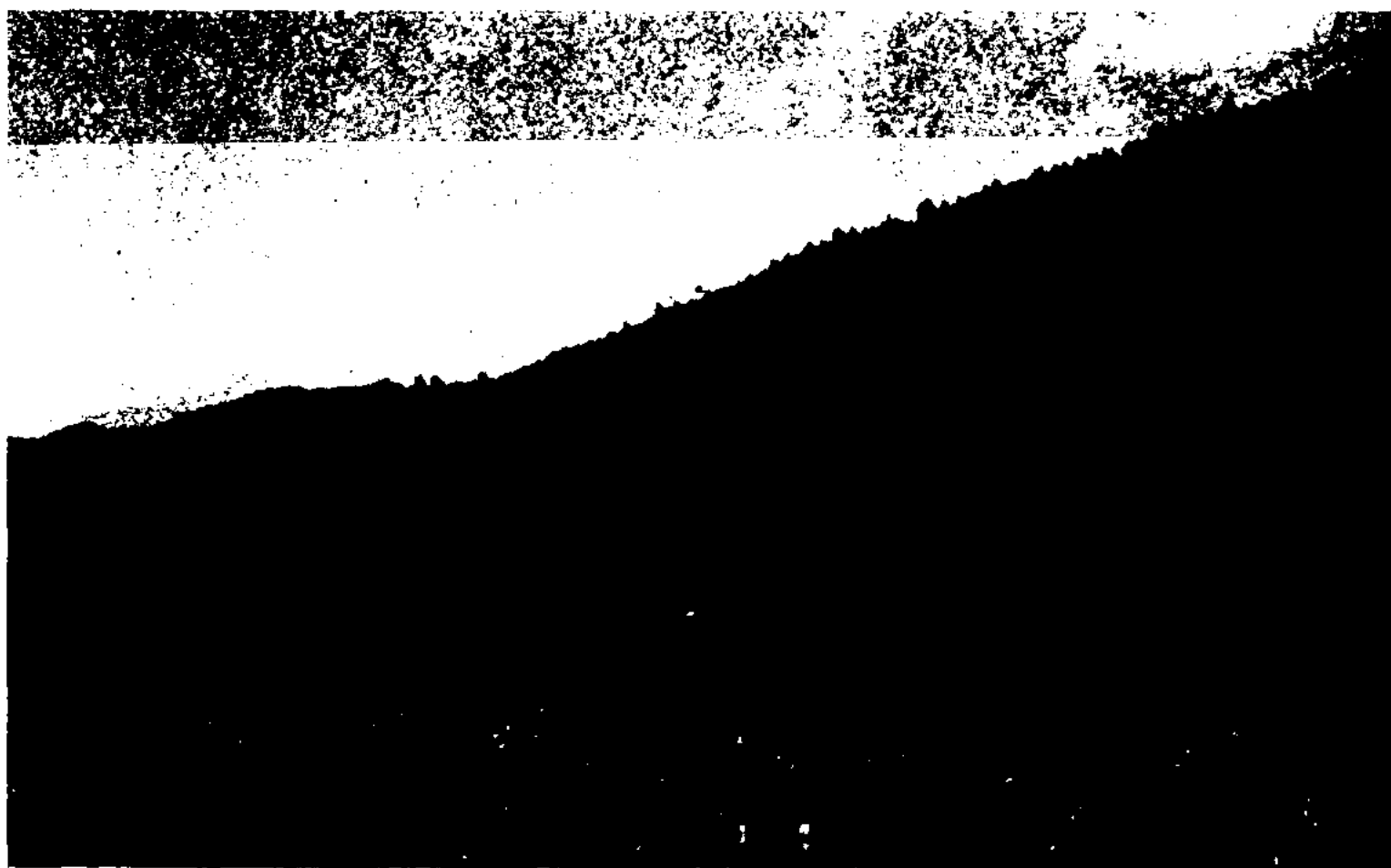

Склоны Монгольского Алтая

тае, юго-вост. часть *Алтая*. Дл. с С.-З. на Ю.-В. ок. 1000 км. Состоит из неск. параллельных хребтов выс. до 4362 м (г. Мунххайрхан-Ула), сложенных кристаллич. сланцами, порфирами, гранитами. Вершины преим. платообразные, для наиб. высоких гор характерен альп. рельеф. Ледники. Преобладают степи, на склонах — участки лесов и лугов.

МОНГОЛЬСКИЙ ЯЗЫК, относится к монг. группе языков. Офиц. яз. Монголии. Распадается на диалекты: халхаский, чахарский, харачинский, туметский, ордосский и др. Древняя письм. сложилась на основе уйг. письма в 12—13 вв. Знаки монг. письма пишутся сверху вниз и справа налево. Используется в авт. р-не Внутренняя Монголия (МНР). В Монголии с 1945 монг. письмо заменено письмом на основе рус. алфавита.

МОНГОЛЬСКОЕ НАШЕСТВИЕ, завоевательный поход монг. войск во главе с *Чингизханом*, его сыновьями и полководцами на терр. совр. Центр. Азии и Казахстана в 1219—24. Образование в 1206 нового гос-ва — *Монгольской империи*, объединившей под своим началом многочисл. кочевые племена, гл. обр. тюрко-монг., кардинальным образом изменило геополит. обстановку во всей Внутр. и Центр. Азии, а также приграничных стран и народов. В 1207—11 в состав империи Чингиз-хана вошли буряты, якуты, ойраты, кыргызы в Сибири и уйгуры в Вост. Туркестане. Уже в этот период вост. часть совр. Казахстана — долина ср. Ертиса — входит в состав владений ст. сына Чингиз-хана *Джучи*. Вхождение терр. Вост. Казахстана происходило мирным путем и известно в историографии как мирное завоевание “лесных народов”. В период воен. компании монг. войск против найманского царевича *Кучлука* их передовые отряды начинают совершать воен. набеги на терр. совр. Жетысу.

В 1211 сюда вторглись отряды монг. полководца *Хубилая*. Тогда же уйг. идикут (правитель) Арслан-хан добровольно признал над собой власть и был официально признан 5-м сыном Чингиз-хана. В 1216 20-тыс. отряд *Джучи* и *Субедея* вслед за отступающими меркитами вторгся в кыпчакские степи, где на берегу Ыргыза в торгайской степи нанес им поражение. Возвращаясь назад, отряд *Джучи* встретил 60-тыс. корпус Хорезмшаха Мухаммада и был вынужден принять бой. Через трое суток, нанеся хорезмийцам значит. урон, монголы внезапно отступили на В. Знаменитый монг. полководец *Джебе* в 1218 выступил в Жетысу, где укрепился *Кучлук*, умело используя ситуацию, — религ. гонения *Кучлука* против мусульман — чем быстро завоевал их симпатии. Один из гл. городов региона — *Баласагун*, добровольно признал власть монголов, за что получил название “Гобалык” (“Хороший город”). Оставленный своими подданными, *Кучлук* был достигнут монголами в Бадахшане и предан казни. Захватив все буферные зоны, Чингиз-хан вплотную подошел к границам гос-ва Хорезмшахов-Ануштегинидов. Уже в этот период между монголами и хорезмийцами складываются мирные дипломатич. связи, происходит обмен послами. В 1218 очередной торг. караван монголов во главе с мусульм. купцами прибыл в г. Отырар. Однако на этот раз купцов постигла тяжелая участь. Наместник Хорезмшаха в Отыраре *Кайыр-хан* Иналчук под предлогом того, что в составе каравана находились монг. шпионы, приказал истребить весь караван, имущество которого он забрал себе. В дальнейшем Хорезмшах Мухаммад оказался заложником могущественной кыпчакской партии своего гос-ва, во главе которой стояла его мать *Теркен-хатун*. На требование Чингиз-хана выдать виновника отырарской

резни (в лит-ре — “Отырарская трагедия”) Хорезмшах ответил новым убийством дипломатов. Совр. историки расходятся во мнениях о причинах, побудивших Чингиз-хана начать поход против Хорезмшахов. По мнению одних, это было ранее запланированное мероприятие монг. завоевателя, стремившегося к мир. господству. В этом случае события в Отыраре выступают лишь поводом для начала воен. действий. В представлении др. историков, убийство монг. купцов (причем мусульм. вероисповедания) и дипломатов стало единственной причиной, вынудившей монголов начать воен. действия. В любом случае действия отырарского наместника были неадекватны сложившейся обстановке и выражали его субъективные желания. Исчерпав дипломатические возможности решения конфликта, Чингиз-хан начал приготовления к походу против Хорезмшахов. В сент. 1219 его армия (числ. ее называют различной: от 25—30 тыс. до 120—130 и даже 250—300 тыс., что маловероятно), перейдя через терр. Жетысу, подступила к Отырару. Осада города, которой руководили сыновья Чингиз-хана Чагатай и Угедей, продолжалась до февр. 1220. Осн. силы монг. армии, разделенные на три части, продолжили наступление вглубь владений Хорезмшахов. Одна часть под командованием *Джучи* была направлена на покорение городов *Жента* и *Баршынкента*, др. была послана на захват городов по верх. течению Сырдарии, к Ю. от Отырара, а осн. силы, во главе которых встал сам Чингиз-хан со своим мл. сыном *Тулуем*, направились в сторону гл. городов *Мавараннахра* — Бухары и Самарканда. В теч. 1220 — 1-й пол. 1220 Мавараннахр был в руках монголов. В 1221 монголы захватили Хорезм и Хорасан. Осенью 1222 Чингиз-хан вернулся в Самарканд и лишь в 1225 прибыл в Монголию. Мобильный кавалерийский отряд



монг. армии во главе с Субедеем и Джебе отправился в погоню за панически бежавшим хорезмшахом. После его смерти в дек. 1220 на одном из островов юго-зап. ч. Каспийского м., отряд, обогнув море с Ю., пройдя через Грузию, Азербайджан и Кавказ, напал на племена аланов. В 1223 на берегу р. Калка Субедей разгромил объединенное половецко-рус. войско и через земли Булгарии (Ср. Поволжье) по степям Казахстана вернулся в ставку Чингиз-хана. Закончив завоевание Хорезма и получив известие о смерти Мухаммада, Чингизхан выступил из окрестностей Самарканда в направлении Монголии. По результатам похода 1219—24 терр. *Дашт-и Кыпчака* (до Жайыка) и Мавараннахра вошли в состав Монг. империи. Кыпчакские степи и сев. часть Хорезма вошли во владения Джучи (см. *Джучи Улус*), Юж., Юго-Восточный Казахстан и Мавараннахр — в состав владений Чагатая. Монг. завоевательные походы продолжались и после смерти основателя империи — Чингиз-хана (1227). Его преемники вели воен. действия на всех фронтах, постоянно расширяя границы империи. М. н. имело отрицательные последствия для развития гор., оседло-земледельч. культуры Юж. и Юго-Вост. Казахстана, принесло многочисл. человеческие жертвы.

Лит.: Козин С.А., Сокровенное сказание, М.—Л., 1941; Путешествия в восточные страны Плато Карпини и Гильома де Рубрука, А., 1993; Книга Марко Поло, А., 1995; Рашида Дин, Сборник летописей, в 3-х т. М., 2002; Татаро-монголы в Азии и Европе, М., 1977; Далай Ч., Монголия в XIII—XIV веках, М., 1983; Буняттов З.М., Государство Хорезмшахов — Ануштегинидов. 1097—1231, М., 1986; Хара-Даван Э., Чингизхан как полководец и его наследие, А., 1992; Гумилев Л.Н., Поиски вымышленного царства, М., 1993; Тrepавлов В.В., Государственный строй Монгольской империи XIII в., М., 1993; Кычанов Е.И.,

Жизнь Темучжина, думавшего покорить мир: (Чингиз-хан: личность и эпоха), Биш., 1993; Монгольская империя и кочевой мир, Улан-Удэ, 2004; Saunders J.J., The History of the Mongols Conquests, London, 1971.

МОНЕ (Monet) Клод Оскар (14.2.1840, Париж — 6.12.1926, Нормандия), франц. живописец, один из основателей *импрессионизма*. Учился живописи у мастеров *барбизонской школы*. С кон. 1860-х гг. посвятил свое творчество исключительно пейзажу. Писал тонкие по колориту, напоенные светом и воздухом картины (“Бульвар капуцинок в Париже”, 1873; “Скалы в Бель-Иль”, 1886). В 1890-х гг., используя определенный сюжетный мотив, стремился запечатлеть состояние природы и атмосферы в разное время дня, создавая серии картин-вариаций (“Стога сена”, 1890—91; “Руанский собор”, 1893—95). Для позднего периода творчества М. характерны все большее растворение материальных качеств предметного мира как бы в нереальной среде (“Туман в Лондоне”, 1903), нарастание черт условной декоративности и подчеркнутой эскизности исполнения (серия панно “Кувшинки”, 1914—22). *Лит.:* Биографический энциклопедический словарь, М., 2000.

МОНЕГАСКИ (монакцы), коренные жители Монако, числ. 6 тыс. чел. (2004). Говорят на монегаскском диалекте (смесь франц. и итал. яз.) и франц. яз. Большинство верующих — католики. Занимаются деятельностью, связанной с туризмом. Традиц. культура близка к французской.

МОНИЗМ (греч. monos — один, единственный), способ рассмотрения многообразия явлений мира в свете одного начала, единой основы (субстанции) всего существующего. Противоположность М. — дуализм (признающий два независимых начала) и плюрализм (исходящий из множественности начал).

МОНИТОРИНГ (лат. monitor — напоминающий, предуп-

реждающий), 1) систематическое наблюдение и контроль за к.-л. процессом с целью выявления его соответствия желаемому результату или первонач. предположениям (напр., экон. М., культ. М.); 2) в экологии и комплексная система наблюдений за состоянием окружающей среды (атмосферы, гидросферы, почвенно-растительного покрова и др.) с целью её контроля, прогноза и охраны. Впервые термин М. был введен на Стокгольмской конференции ООН по защите окружающей среды (1972). Различают глобальный, региональный и локальный уровни М. Наиб. важны в системе М. контроль за хим. составом атмосферы, осадков, поверхностных и грунтовых вод, почвы, концентрацией и осн. путями распространения загрязнений. Проводится М. сейсмич. явлений, водных и минер. ресурсов, численного и видового состава животных и растений и т. д. В службе М. используют физ., хим. и биол. методы исследования, авиац. и космич. технику и др. Сведения о состоянии различ. природных объектов поступают от специализиров. наземных и мор. станций, из биосферных заповедников, с космич. аппаратов. Космич. М. позволяет оперативно выявлять очаги и характер изменений окружающей среды, проследить интенсивность процессов и амплитуды экологич. сдвигов, изучать взаимодействие техногенных систем. Служба М. создана во многих странах. В 1988 организован Всемир. центр мониторинга охраны природы (ВЦМОП). **МОНКЕ**, река в Жамбылской обл., в басс. оз. Карагаты. Дл. 82 км. Начинается на сев. склонах Кыргыз Алатау, впадает в оз. Карагаты. В верховьях наз. Каракыстак. Питание смешанное. **МОНКЕБИ**, Ногайлы Монкеби, Шекти Монкеби (ок. 1675 — г. смерти неизв.), известный би, один из советников хана Абилхаира, жырау. Родословная восходит к сыну



эмира Едиге Нураддину. В устном нар. творчестве сохранились многочисл. филос., поэтические и иные высказывания М. б., а также его диалог с ба-тыром *Сырымом Датовым*. Художеств. образ М. б. раскрывается в произв. Ж.Аймауытова, А.Кекильбаева. Жизнь и творческое наследие М. б. исследовали А.Жубанов, Т.Какишев, С.Негимов, К.Кулмухамед, Б.Адамбаев, К.Сыдык-улы, М.Тилеужанов, С.Байменше, Б.Омарулы, Ж.Асанов, К.Толеубайулы и др.

МОНО... (греч. *monos* — один, единственный), часть сложных слов, означающая: “одно”, “едино” (напр., моногамия).

МОНОГАМИЯ (*моно...* и греч. *gamos* — брак), форма брака, позволяющая иметь только одного супруга. Возникла в первобытно-общинном строе. В наст. время господствующая брачная форма.

МОНОГРАФИЯ (*моно...* и ... *графия*), науч. труд, посв. наиб. полному исследованию одной темы. В М. обобщается и анализируется лит-ра по данному вопросу, выдвигаются новые гипотезы и решения, способствующие развитию науки. М. обычно сопровождается обширными библиограф. списками, примечаниями и т. д.

МОНОЛОГ (*моно...* и греч. *logos* — слово, учение), развернутое высказывание одного лица; преобладающая форма в лирике, важная — в драме. В художеств. прозе распространен “внутренний М.”.

МОНОМЕР (*моно...* и греч. *meros* — часть), вещество, молекулы к-рого способны реагировать между собой или с молекулами др. веществ с образованием *полимера*. Важнейшие М. — этилен, пропилен, изопрен, винилхлорид, стирол, бутадиев, фенол.

МОНОПОЛИЯ (*моно...* и греч. *poleo* — продаю), 1) исключительное право, предоставляемое гос-ву, предприятию, организации или физ. лицу на осуществление к.-л. деятель-

ности; 2) крупные компании (фирмы, корпорации) и (или) их объединения (картели, тресты, концерны, консорциумы, конгломераты). М. сосредотачивают в своих руках значит. часть произ-ва и сбыта товаров и услуг, что позволяет им установить господствующее положение на рынке и диктовать потребителю условия, вплоть до установления монопольной цены, являющейся основой монопольной прибыли. Барьеры, ограждающие М., могут быть установлены гос-вом (в форме патентов, тарифов и др.), либо обусловлены превосходством монополиста в используемой им технологии или управленческом ноу-хау, либо связаны с необходимостью огромных капиталовложений для ведения хоз. деятельности в данной отрасли.

МОНОСАХАРИДЫ, простые углеводы, содержащие гидроксильные и альдегидную (альдозы) или кетонную (кетозы) группы. По числу атомов углерода различают триозы, тетрозы, пентозы и т. д. В живых организмах в свободном виде (кроме глюкозы и фруктозы) встречаются редко. В составе сложных углеводов (гликозидов, олиго- и полисахаридов и др.) присутствуют во всех живых клетках.

МОНОЦЕНТРИЗМ (*моно...* и лат. *centrum* — средоточие, центр), теория происхождения совр. вида (*Homo sapiens*) и его рас (моногонизм) в одной области земного шара от одной формы древних людей.

МОНТАЙТАС, аул в Юж.-Казахст. обл., центр аул. округа, ж.-д. ст., в подчинении Арысской гор. адм. Расположен в 45 км к Ю. от г. Арыс. Нас. 3,5 тыс. чел. (2003). Через М. проходит ж.д. Ташкент—Оренбург.

МОНТАХАЕВ Калдыбай Жумагалиевич (род. 15.1.1950, Республика Алтай, Россия), архитектор, засл. архитектор КазССР (1980), нар. архитектор СССР (1991). В 1972 окончил архит. ф-т Казах. политех. ин-

та (ныне КазНТУ им. К.Сатпаева). В 1972—81 архитектор, руководитель группы в ин-те Алматыгипрогор; 1982—96 гл. архитектор мастерской; 1996—2000 пред. Союза архитекторов РК; с 2000 пред. совета директоров АО “Алматыгипрогор”. Возглавлял группы по проектированию ряда уникальных объектов в Алматы: 12-этажного эксперимент. жилого дома (1976), здания ЦК Компартии Казахстана (1980), Президентского дворца (1985), комплекса Площади Республики, микрорайонов “Айнабулак”, “Аксай”, “Орбита” и культ. центра Казахстана в Москве (1986). М. создал проекты

35



К.Монтахаев

Президентской резиденции, Дома пр-ва и парламента, неск. министерств, Конгресс-холла, аэропорта и аэровокзала, мемор. памятника жертвам полит. репрессий в Астане. Награжден орд. “Құрмет” (“Почет”, 1997). Лауреат Гос. пр. СССР (1982). **МОНТЕНЬ** (Montaigne) Мишель де (28.2.1533, близ Бордо, Франция — 13.9.1592, там же), франц. философ-гуманист и писатель. Книга эссе “Опыты” (1580—88), отмеченная своеобразным скептич. гуманизмом, направлена против схоластики и морально-филос. догматизма, господствовавшего в ср.-век. ун-тах. М. критиковал мораль совр. ему общества, по сравнению с к-рым мир древних явл-ся воплощением разумного и более человеческого образа жизни.

МОНТЕСКЬЁ (Montesquieu) Шарль Луи (18.1.1689, близ

Монтмориллонит



Бордо, Франция — 10.2.1755, г. Париж), франц. просветитель, правовед, философ, писатель. В осн. соч. “О духе законов” (1748), обосновывая различные формы гос. устройства и обществ. жизни, исходя из природных (геогр. и климатич.) условий, вслед за Дж.Локком отстаивал принцип разделения власти. Сторонник конституц. монархии по англ. образцу. Выступал против абсолютизма. Автор сатир. произв. (“Персидские письма”, 1721 и др.).

Лит.: Биографический энциклопедический словарь, М., 2000.

МОНТМОРИЛЛОНИТ, глинистый минерал подкласса слоистых силикатов, $\text{Na}(\text{Mg}, \text{Al})_2[\text{Si}_4\text{O}_{10}](\text{OH})_2 \cdot 4\text{H}_2\text{O}$. Состав непостоянный. Тв. 1,5—2,5; плотн. 1,7—1,9 г/см³. Кристаллизуется в моноклинной системе. Светлые плотные массы, сильно набухающие при увлажнении. Продукт выветривания алюмосиликатов. Активный компонент отбеливающих глин. М-ния М. имеются на Кавказе, Крымском п-ове, Туркменистане, США, Японии, Франции. Используется в нефт., текст. и мыловаренной пром-сти.

МОНУМЕНТАЛЬНОЕ ИСКУССТВО, род *изобразительных искусств*, произв. к-рого создаются для конкретной архит. среды, отличаются значительностью идейного содержания, обобщенностью форм, крупным масштабом. К М. и. относятся памятники и монументы, гор. и парковая скульптура, живописные и пр. композиции для зданий, витражи, фонтаны и др.

МОНЦОНИТ (от назв. горы Монцони в Италии), кристаллич. магматич. горная порода, содержащая приблизительно одинаковые кол-ва кали-натрового полевого шпата (преим. ортоклаза) и плагиоклаза (чаще лабрадора, реже андезина), а также цветные минералы (до 35%): авгит, амфибол, биотит. М. занимает промежуточное положение между сиенитом и габбро, поэтому также наз. габбро-сиенит. Применяется в

качестве облицовочного материала в строит. пром-сти.

МОНШАК, Бу н ш а к, Пу н ч а к (г. рожд. неизв. — 1669), правитель волжских калмыков, основатель Калмыцкого ханства. Признавал протекторат Росс. империи. Опираясь на поддержку России, неоднократно совершал воен. набеги на кочевья башкир, сев.-кавк. народов, казахов.

МООСА ШКАЛА, минералогическая шкала твердости, десятибалльная шкала относит. твердости минералов. Представляет собой набор из 10 стандартных минералов (эталонов), расположенных в порядке возрастания их твердости: тальк — 1; гипс — 2; кальцит — 3; флюорит — 4; апатит — 5; ортоклаз — 6; кварц — 7; топаз — 8; корунд — 9; алмаз — 10. Относит. твердость определяется путем царапания эталоном М. ш. поверхности испытуемого минерала. При этом, если эталон, имеющий твердость 5, царапает исследуемый образец, а последний оставляет след на поверхности эталона с твердостью 4, то твердость минерала приблизительно равна 4,5. Предложена нем. минералогом Ф.Моосом в 1811. М. ш. используют для быстрой диагностики минералов.

МОПАССАН (Maupassant) Ги де (5.8.1850, замок Миромениль близ Турвиля-сюр-Арк, Приморская Сена, Франция — 6.7.1893, Париж), франц. писатель. Мастер короткого рассказа. В сб. новелл “Заведение Телье” (1881), “Мадемуазель Фифи” (1882), “Дядюшка Милон” (1883), новелле “Пышка” (1880), разнообразных по тематике и тональности, в ром. “Жизнь” (1883), “Милый друг” (1885), “Пьер и Жан” (1888), отличающихся точностью и пластичностью художеств. изображения, — трезвость и острота соц. анализа; резкое неприятие прагматизма, лживости и лицемерной морали, приводящих к измельчанию личности, утрате духовной цельности. Страдал прогрессивным

параличом. Умер в лечебнице для душевнобольных.

Лит.: Биографический энциклопедический словарь, М., 2000.

МОР (More) Томас (7.2.1478, Лондон, Англия — 6.7.1535, там же), англ. гуманист, гос. деятель и писатель; один из основоположников утопич. социализма. Канцлер Англии в 1529—32. Наиб. известность принес М. его диалог “Утопия” (1516), содержащий описание идеального строя фантастич. о-ва Утопия (назв. дано М.). М. изобразил общество, где нет частной собственности и обобществлены произ-во и быт, а труд составляет обязанность всех граждан. “Утопия” оказала большое влияние на реформаторов последующих столетий, в частности К.А. Сен-Симона, Ш.Фурье и др. представителей утопич. социализма. Будучи католиком, отказался дать присягу королю как “верховному главе” англиканской церкви, после чего обвинен в гос. измене и казнен; канонизирован католич. церковью (1935).

Лит.: Биографический энциклопедический словарь, М., 2000.

МОРАЛЬ (лат. *moralis* — нравственный), 1) нравственность, система норм и ценностных представлений, определяющих и регулирующих поведение человека. В отличие от простого обычая или традиции, нравств. нормы получают обоснование в виде идеалов добра и зла, должного, справедливости и т. п. В отличие от права, исполнение требований М. санкционируется лишь формами духовного воздействия (одобрения или осуждения). М. изучается специально филос. дисциплиной — этикой; 2) отд. практич. нравственное наставление, нравоучение (М. басни и т. п.).

МОРДВА, народ в России, коренное население Мордовии. Числ. в России 1 млн. чел. (кон. 1990-х гг.); из них 373 тыс. в Мордовии, 32 тыс. в Башкирии, 29 тыс. в Татарии, 18 тыс. в Чувашии. Живут также на Украине, в Казахстане, Узбекистане. Общая числ. 1,2 млн.

чел. М. состоит из двух субэтносов — эрзя (самоназв.) и мокша



Мордовские девушки

(самоназв.). Говорят на эрзянском и мокшанском яз. Верующие — православные.

МОРДВИНЦЕВ Станислав Ильич (род. 18.12.1934, г. Душанбе, Таджикистан), засл. архитектор Казахстана (1978). Окончил Моск. архит. ин-т (1958). Работал гл. архитектором ин-та "Карагандагорсельпроект", пред. обл. отделения Союза архитекторов Казахстана (1989). По проекту М. построены здания Карагандин. ун-та и облсовпрофа на центр. площади Караганды (1960), эксперимент. микрорайон "Степной", профилакторий "Майбулак" (оба в Караганды, 1982) и др. Лауреат Гос. пр. Казахстана (1978).

МОРДОВНИК (*Echinops*), род растений сем. сложноцветных.



Мордовник

Многолетние, реже однолетние травы, с очередными перистораздельными колючими листьями. Выс. 10—150 см. Цветки обоеполые, трубчатые, голубые, сероватые или белые в одноцветковых корзинках, собранных в шаровидные соцветия. Плоды (цилиндрич. семянка) содержат до 27% жирного масла (пригодно для тех. целей) и до 20% ядовитых алкалоидов. Один из них — эхинопсин — обладает сильным действием на нерв. систему человека и являясь источником ценных лекарств. препаратов. Хорошие медоносы и декорат. растения. В Казахстане известно 19 видов М., из них 3 занесены в Красную книгу Казахстана: М. зайсанский (*E. saissanicus*), М. казахский (*E. kasakorum*), М. равновысокий (*E. fastigiatus*). Встречаются на каменисто-щебнистых склонах предгорий Кыргыз Алатау, хр. Каратау и Куршимский.

МОРЕ, часть Мирового океана, обособленная сушей или возвышениями подводного рельефа и отличающаяся от открытой части океана гидрологич. и метеорологич. режимом. Условно М. наз. также нек-рые открытые части океанов (напр., Саргассово м.) и нек-рые крупные озера (напр., Каспийское, Аральское, Мертвое), а также заливы (Гудзонов, Мексиканский). По степени обособленности и особенностям гидрологич. режима М. подразделяются на внутренние, окраинные и межостровные.

МОРЕНА, моренные отложения (франц. moraine), скопление обломочного материала, переносимого или отложенного ледниками. Различают: движущиеся, или подвижные, и отложенные М. Движущиеся М. подразделяют на поверхностные, внутр. и боковые. Отложенные М. состоят из скоплений обломочного материала, оставленного ледником после его отступления; образуются за счет всех видов движущихся М. Особенно большого развития они достигают в областях, по-

крывавшихся в антропогеновом периоде материковыми льдами; такие М. носят назв. основных. Литологически М. очень разнообразны (от валунов до суглинков и глин), не отсортированы, содержат гальку и валуны с ледниковой шлифовкой и шрамами. Иногда выделяют местные (локальные) М., представляющие собой перемятый и перемешанный материал местных коренных пород ложа ледника, перемещенный лишь на небольшое расстояние.

МОРЗЕ КОД (Морзе азбука), неравномерный телеграфный код, в к-ром каждая буква или знак представлены своей комбинацией коротких элементарных посылок электрич. тока (точек) и элементарных посылок утроенной продолжительности (тире). В совр. телеграфии вытеснен равномерным телеграфным кодом. Применяется в осн. в радиолоб. связи.

МОРИ КАЗАХСКИЙ АВТОНОМНЫЙ РАЙОН, образован в 1955 на терр. Синьцзян-Уйгурского авт. р-на (СУАР) Кит. Нар. Республики. Адм. центр — Мори (Мулэй). Пл. 13515 км². Согласно кит. источникам, в эпоху Хань на этой терр. существовало др.-век. царство Пулэй, в Танскую эпоху подчинялась адм. Бэйтина. В 13 в. здесь были пастбища монголов. В 1732 основан г. Мори, к-рый в 1754 вошел в состав у. Цитай, а в 1930 — у. Мори. В 1913—14 началось массовое переселение казахов. 14 июля 1954 был образован Мори — казахский авт. округ, к-рый в 1955 вошел в состав округа Урумчи, с 1958 — Санжы-Дунганской авт. области. По переписи 1995 в р-не проживает 87706 чел., среди них ханьцы — 70,16%, казахи — 22,63%, уйгуры — 4,7%, узбеки — 1,36% и др. Традиц. занятие населения — скотоводство и земледелие. Казах. диаспора сохранила материальную и духовную культуру предков.

Морина

МОРИНА (*Morina*), род многолетних травянистых растений сем. мориновых. Листья мутовчатые, колючезубчатые. Цветки обоеполые, неправильные, собраны в ложные мутовки, образующие колосовидное соцветие. Плод — семянка. Растут по каменистым склонам в альп. и субальп. поясах. В Казахстане 2 вида: *M. мелкоцветная* (*M. parviflora*), встречается на лугах и скалах верх. пояса Жетысу Алатау; *M. кокандская* (*M. kokanica*), реликт неогенового периода, занесенный в Красную книгу Казахстана, встречается в изреженных арчовниках и на



Морина кокандская

щербнистых склонах Зап. Тянь-Шаня. Декорат. растение.

МОРИОН (лат. *morion* — кристалл темного цвета), минерал, черная разновидность кристаллов кварца. При нагревании до 250—300°C обесцвечивается. Обесцвеченный *M.* применяется в технике аналогично кристаллам кварца. Встречается в гидротермальных жилах, гнездах и в гранитных пегматитах и грейзенах. *M.*-ния *M.* имеются в Канаде, США, России, Бразилии, Казахстане (Мугалжары и др.).

МОРКОВНИК (*Silaum*), род многолетних травянистых растений сем. зонтичных. Корневище толстое, ветвистое. Корень вертикальный, диаметром 0,6—0,8 мм. Стебель одиночный, выс. до 70 см. Листья дважды-, четырежды-перисторассеченные. Чашечка без зубцов, лепестки желтоватые, цветки мелкие.



Плоды продолговатые с выступающими ребрами. В плодах содержится эфирное масло. Используют в парфюмерии, пищ. пром-сти. Встречаются в степной зоне (в равнинных и предгорных частях). В Казахстане 3 вида. В Красную Книгу занесен *M.* скальный (*Salius saxatilis*), к-рый произрастает в Жетысу Алатау.

МОРКОВЬ (*Daucus*), род травянистых растений сем. зонтичных. Двулетние, редко одно- или многолетние травы с многократно перисторассеченными листьями. В Казахстане в дикорастущем виде встречается



Морковь

M. дикая (*D. carota*). Наиб. хоз. значение имеет *M.* культурная (*D. sativus*), столовая и кормовая. Двулетнее растение: в первый год образует розетку листьев и корнеплод, во второй год — цветочный стебель, цветы и семена. Цветки обоеполые, мелкие, соцветие — сложный зонтик. Корнеплоды содержат каротин (до 25%), витамины С, К, РР, группы В, минер. соли, углеводы (9,2 %) и др.; употребляются в пищу в свежем, вареном, сушеном виде. Ценный корм для всех с.-х. животных.

МОРОЗОВ Сергей Александрович (2.8.1905, г. Семипалатинск — 1983, г. Москва), художник, внес значит. вклад в развитие фотоискусства. Окончил Высш. Моск. лит. курсы (1930), работал журналистом. Оpubл. биографич. книгу о Т.Бегельдинове (1947), монографии: “Первые русские фо-

тографы-художники” (1952), “Советская художественная фотография” (1958), “Творческие фотографии” (1985). В трудах *M.* собран богатый фотоматериал по истории Казахстана, ист. памятникам, а также казах. фотоискусству.

МОРСКИЕ ОТЛОЖЕНИЯ, донные осадки совр. и древних морей Земли. Слагают более 75% общего объема осадочной оболочки материковой земной коры. Формирование *M.* о. началось с появления первых морей ок. 3,5—4 млрд. лет назад и происходило в течение всей геол. истории. Ископаемые *M.* о. превращены процессами диагенеза в осадочные горные породы. К *M.* о. относятся большинство известняков, доломитов, мергелей и кремнистых пород, значит. часть глин и аргиллитов, алевролитов, песчаников, конгломератов, а из полезных ископаемых — мн. жел. и марганцевые руды, большинство фосфоритов, горючие сланцы и др. Мн. метаморфич. гор. породы (гнейсы, сланцы, мраморы) первоначально накапливались как *M.* о. Осн. типы *M.* о. — терригенные, биогенные, хемогенные и вулканогенные, а также различ. их сочетания. Состав *M.* о. связан с климатич. зональностью Земли. В морях гумидных зон господствуют терригенные отложения — пески, алевролиты, глины. В холодноводных басс. умеренного пояса местами накапливаются диатомовые илы. В пределах аридной зоны более широко развито биогенное карбонатакопление, образуются ракушечные, мшанковые, фораминиферовые, а в теплых водах тропич. зоны — кораллово-водорослевые рифовые комплексы. В ледовой зоне образуются ледово-морские отложения. В течение геол. истории условия образования *M.* о. не оставались неизменными. В протерозое и палеозое хемогенные *M.* о. были более широко распространены, чем в мезозое и кайнозое, когда большое

развитие получило биогенное осадкообразование. Железистые кварциты (джеспилиты) известны только в протерозое и т. д. Эти изменения явл-ся отражением длит. эволюции состава гидросферы и атмосферы, развития жизни на Земле.

МОРСКИЕ ТЕЧЕНИЯ (океанич. течения), поступательные движения масс воды в морях и океанах, обусловленные различ. силами (действием силы трения между водой и воздухом, градиентами давления, возникающими в воде, приливовообразующими силами Луны и Солнца). На направление М. т. большое влияние оказывает сила вращения Земли (сила Кориолиса), отклоняющая течения в Сев. полушарии вправо, в Юж. — влево. М. т. различаются: по происхождению (ветровые, плотностные, стоковые и т. д.); по характеру изменчивости (постоянные, временные и периодические); по расположению (поверхностные, подповерхностные, промежуточные, глубинные, придонные); по физ.-хим. свойствам (теплые, холодные, опресненные и соленые).

МОРСКОЙ КЛИМАТ, многолетний режим погоды над океанами и прилегающими к ним участками суши, где преобладают возд. массы океанич. происхождения (напр. на З. Европы). Характеризуется малой годовой и суточной изменчивостью темп-ры, высокой влажностью воздуха и большим кол-вом атм. осадков.

МОРСКОЙ ТРАНСПОРТ, вид водного транспорта; осуществляет перевозки грузов и пассажиров с помощью судов по океанам, морям и мор. каналам. М. т. делят на каботажный (перевозки между портами одной страны) и междунар. дальнего плавания. Пассажирские перевозки М. т. почти вытеснены возд. транспортом и сохранились гл. обр. в качестве рекреационных круизов.

МОРТУК (*Eragrostis*), род растений сем. злаков. Однолет-

ние травы — эфемеры с коленчатыми стеблями и плоскими листовыми пластинками. Соцветие — короткий густой ко-



Мортук

лос. Плод — семянка. Колоски б. ч. 3—6-цветковые. Растут по полынным и ковыльным степям, пескам, сухим склонам. Все виды М. — ценный корм для скота. В Казахстане 4 вида, встречаются повсеместно.

МОРФОГЕНЕЗ (греч. *morphe* — вид, форма и ...*генез*), морфогения, формобразование (биол.), возникновение и развитие органов, систем и частей тела организмов как в индивидуальном (онтогенез), так и в ист., или эволюционном, развитии (филогенез). Процесс и результат М. определяются совместным действием факторов, специфичных для особи (её генотип во взаимодействии с условиями развития и её физиол. состояние в данный момент онтогенеза) и общих для всех организмов (полярность, симметрия, морфогенетич. корреляции). Установленные закономерности М. стали важным доказательством эволюции организмов. Изучение особенностей М. составляет осн. задачу биологии, а также генетики, мол. биологии, эволюционной физиологии и др. наук и связано с изучением закономерностей наследственности.

МОРФОЛОГИЯ (греч. *morphe* — форма и *logos* — учение), 1) в биологии учение о форме и строении организмов. Впервые термин ввел И.В. Гёте

(1817). Выделяют М. животных и человека (к к-рой относят анатомию, эмбриологию, гистологию и цитологию) и М. растений (наука о строении и процессах формообразования растений в их индивидуал. и ист.-эволюцион. развитии); 2) в лингвистике система форм изменения слов в языке, а также раздел грамматики, изучающий части речи, их категории и формы слов.

МОСКВА, столица России, субъект Росс. Федерации, центр Моск. области. Расположена в междуречье Оки и Волги, на р. Москва. Круп-



Площадь космонавтов

нейший трансп. узел России (9 вокзалов, 3 речных порта, 4 аэропорта — Шереметьево, Домодедово, Внуково, Быково). Метрополитен (164 станции в 2003). Пл. 1000 км². Нас. 8,6 млн. чел (1998). Крупнейший полит., экон., науч. и культ. центр страны.

М. впервые упоминается в письм. источниках 1147 (Ипатьевская летопись). От этой даты ведется летоисчисление истории города. Согласно источнику, в тот год по приглашению суздальского князя Юрия Долгорукого М. посетил черниговский князь Святослав Ольгович. С 13 в. центр княжества, с 14 в. центр Вел. княжества Московского, со 2-й пол. 15 в. до 1712 — столица единого Рус. гос-ва. В окрестностях М. быстро развивались поселения, в к-рых наблюдалось развитие

Москва

торговли, ремесел (железодельное, литейно-ювелирное, кожевенно-сапожное) и земледелия. В годы правления князя Ивана I Калиты М. стала одним из крупнейших финанс. центров Руси. М. неоднократно подвергалась нападению иноземных захватчиков и уничтожалась пожарами: в 1237 и 1293 разорена монголо-татарами; в 1382 пострадала от нашествия хана Токтамыша; в 1571 и 1591 оказалась в руках крымского хана; в 1610 ее захватили польско-литов. интервенты. Через два года нар. ополчение под рук. К. Минина и Д. Пожарского изгнали захватчиков. 17 в. — время активного

время Отечеств. войны 1812 М. в сент. — окт. 39 дней была занята войсками Наполеона I; за это время произошел грандиозный пожар, уничтоживший $\frac{2}{3}$ строений города. В нояб. 1917 в М. установлена Сов. власть. С 1918 М. — столица РСФСР, в 1922—91 одновременно столица СССР. В Вел. Отечеств. войну в дек. 1941 — янв. 1942 в битве под М. герм. войскам было нанесено первое крупное поражение. 24 июля 1945 на Красной площади в М. состоялся ист. Парад Победы. М. — город-герой (с 1965). С 1991 М. — столица Росс. Федерации, местопребывание высш. органов власти.

ревообраб. (в т. ч. произ-во мебели, школьных письмен принадлежностей) пром-сть, черная металлургия (продукция из качеств. сталей; трубы, метизы), крупное произ-во стройматериалов. При явном преобладании тяжелой индустрии М. остается традиц. центром легкой (хлопчатобум., шерст. и шелковые ткани, швейные, трикотажные, меховые изделия, обувь, кожгалантерея) и пищ. (спиртовая; кондитерская — св. 20% росс. кондит. изделий; маргариновая, мясная, табачная) пром-сть. Развиты полиграфия, произ-во ювелирных изделий, парфюмерно-косметич. товаров (ф-ки “Свобода”, “Новая

40

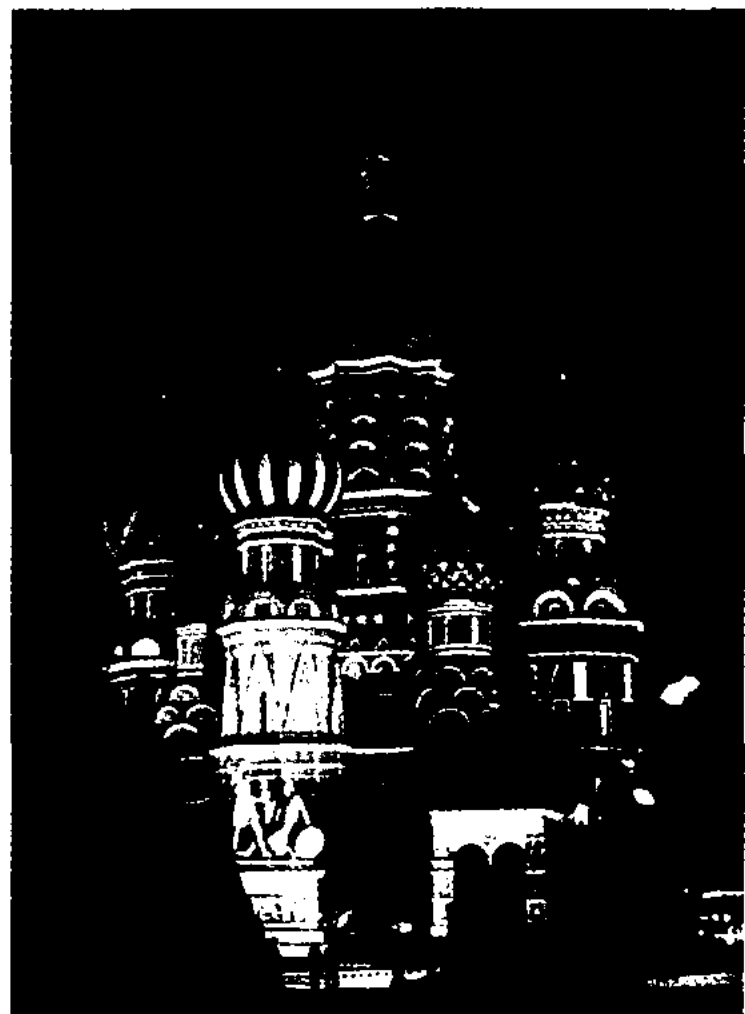

Собор Василия Блаженного. 16 в.

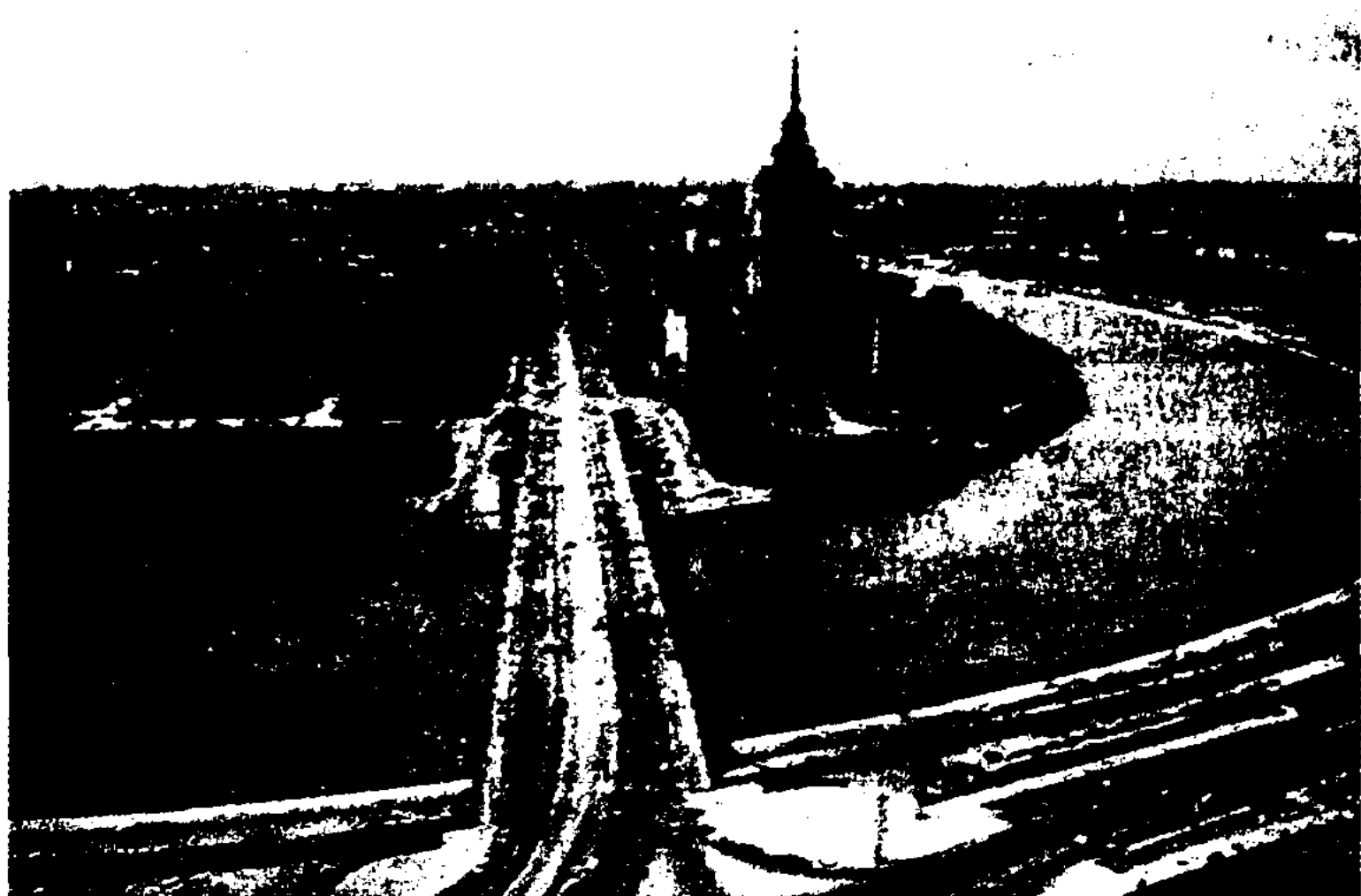

Кутузовский проспект

развития М. Наряду с ремесл. мастерскими, начали действовать пром. пр-тия (Гранатный двор, кирпич. и стекольный заводы и др.), наблюдались изменения в культ. жизни города. В 1678 открылась Славяно-греко-лат. академия. С перенесением столицы России в С.-Петербург (1712) М. сохранила значение второй столицы. В 17 в. М. — арена важнейших событий истории периода Смутного времени. Большое развитие получили оловянное и медное дело; по обработке золота и серебра и выделке мехов (в осн. сибирских) М. занимала 1-е место среди рус. городов. Во

Ведущее место в пром-сти М. занимают маш-ние и металлообработка; здесь сосредоточены крупные пр-тия авиац., ракетно-космич., радиоэлектрон. отраслей и приборостроения (произ-во грузовых и легковых автомобилей, холодильного, компрессорного и кузнечно-прессового оборудования, металлорежущих станков и инструментов, пром. роботов, автоматич. линий, подшипников, часов и др.), хим. (автомоб. шины, резинотех. изделия, красители для текст. пром-сти, товары быт. химии, изделия из пластмасс) и нефтехим. (горюче-смазочные материалы), де-

Заря”, “Рассвет”), лекарств. средств.

В М. — Росс. академия наук (РАН), отраслевые академии: с.-х. наук (РАСХН), мед. наук (РАМН), образования (РАО), Академия художеств (РАХ). Св. 80 вузов (в т. ч. св. 13 — университеты, а также Консерватория, военные, мед., театр., духовные и др.). Св. 60 проф. театров, в т. ч. Большой, Малый, МХАТ им. А.П. Чехова, МХАТ им. Горького, “Ленком”, “Современник”. Св. 70 музеев, в т. ч. Ист., Политех., Изобразит. иск-в им. А.С. Пушкина, музейное объединение “Государственная Третьяковская галерея”, Ору-

жейная палата Кремля, Театр. музей им. А.А. Бахрушина. В М. — киноконцерн “Мосфильм” и др. киностудии.

В М. живут 8,5 тыс. казахов (сер. 1990-х гг.). В М. посольство Казахстана в РФ, Казах. культ. центр. М. имеет тесные экон. и культ. связи с Алматы и Астаной.

Лит.: Все столицы мира, М., 2004.

МОСКОВСКАЯ БИТВА (30.9.1941—20.4.1942), во время Вел. Отечеств. войны. В ходе оборонительного этапа (по 5.12.1941) Сов. войска Западного (ген.-полк. И.С. Конев, с 10 окт. — ген. армии Г.К. Жуков), Резервного (Маршал СССР С.М. Буденный), Брянского (ген.-полк. А.И. Еременко, с окт. — ген.-м. Г.Ф. Захаров) и Калининского (ген.-полк. И.С. Конев) фронтов в упорных боях остановили наступление герм. войск группы армий “Центр” (ген.-фельдмаршал Ф.Бок) на рубеже: южнее Волжского водохранилища, Дмитров, Яхрома, Красная Поляна (в 27 км от Москвы), восточнее Истры, западнее Кубинки, Наро-Фоминск, западнее Серпухова, восточнее Алексина, Тулы и обескровили противника. 5—6 дек. Сов. войска перешли в контрнаступление, а 7—10.1.1942 развернули общее наступление на всем фронте. В янв.-апр. 1942 войска левого крыла Сев.-Зап. (ген.-лейтенант П.А. Курокин), Калининского, Зап. и Брянского (ген.-полк. Я.Т. Черевиченко) фронтов нанесли поражение противнику и отбросили его на 100—250 км. Впервые в ходе войны была одержана крупная победа над герм. армией. В М. б. особо отличились воинские дивизии, сформированные в Казахстане. 316 стрелковая дивизия (ген.-м. И.В. Панфилов) в составе 16-й армии удерживала рубеж на Волоколамском направлении. Воины с политруком дивизии 1075 стрелкового полка В.К. Ключковым совершили подвиг в битве под Москвой 16.11.1941 у разъезда Дубосеково. Казахст. 238 стрел-

ковая дивизия (полк. Г.П. Коротков) находилась под Тулой, 312 стрелковая дивизия, сформированная в Актобе (полк. А.Ф. Наумов), защищала Москву в направлении Малоярославца. В М. б. командир батальона дивизии Панфилова, ст. лейтенант *Бауыржан Момышулы* организовал оборону на важном участке Волоколамского шоссе. Близ разъезда Дубосеково (к В. от г. Волоколамск) воздвигнут мемор. ансамбль (1975).

МОСКОВСКИЙ УНИВЕРСИТЕТ им. М.В. Ломоносова (МГУ), крупнейшее высшее учебное заведение, один из центров мир. науки. Осн. в 1755 по инициативе М.В. Ломоносова,

музея; Ботан. сад; науч. б-ка, изд-во. Св. 25 тыс. студентов, ок. 9 тыс. науч.-пед. работников. Профессора ун-та читают лекции в Евразийском ун-те им. Л.Н. Гумилева в Астане.

МОСКОВСКОЕ, село в Костанайском р-не Костанайской обл., центр сел. округа, в 45 км от район. центра — пос. Затобольск. Нас. 2,1 тыс. чел. (2003). Осн. в 1954 в годы освоения целинных и залежных земель. Через М. проходит ж.д. Костанай — Троицк.

МОХОРОВИЧИЧА ПОВЕРХНОСТЬ, граница раздела между *земной корой* и мантией Земли; выявлена в 1909 югосл. сейсмологом А.Мохоровичичем. Скорость

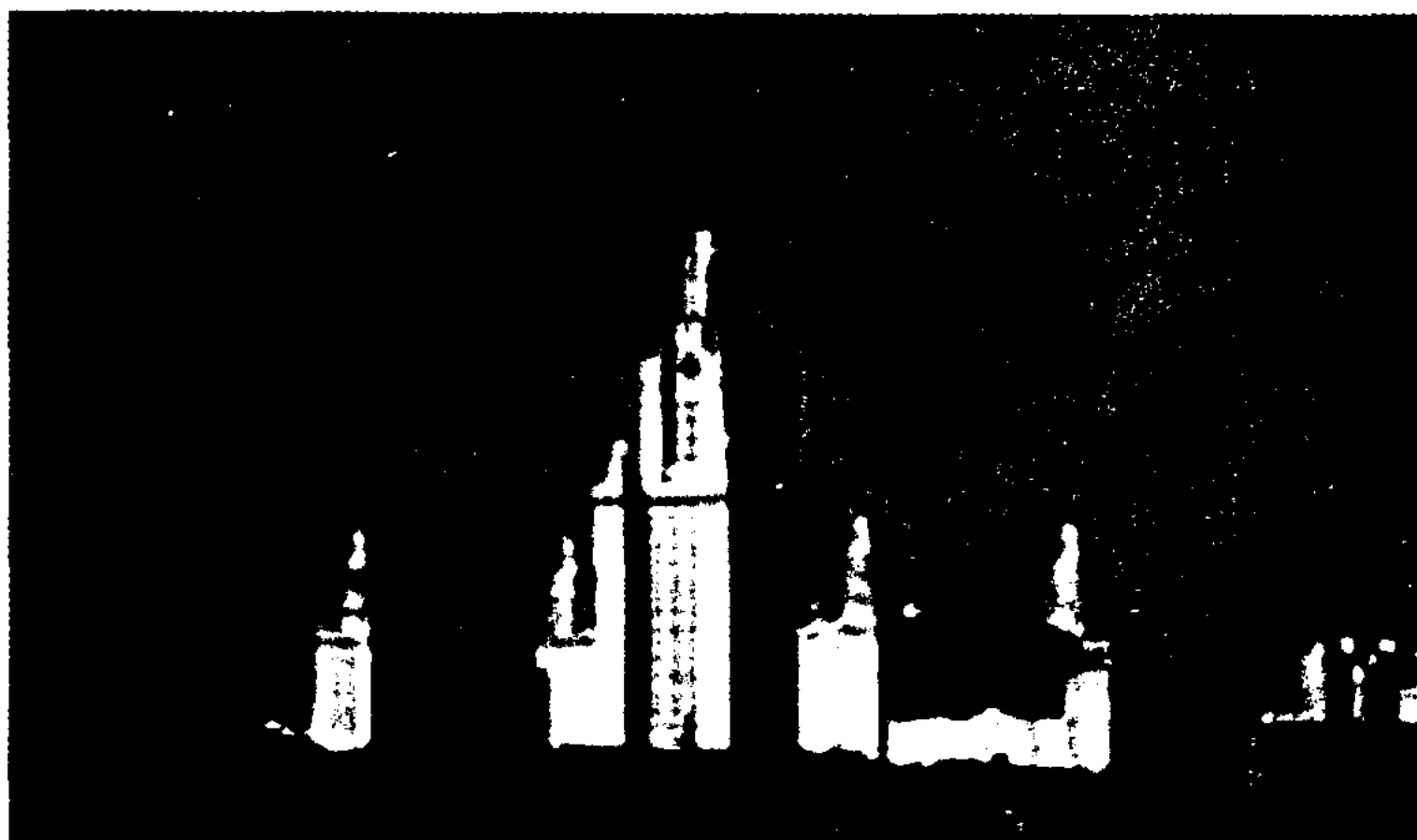

Здание Московского университета

включал филос., юрид. и мед. ф-ты. В 19—20 вв. сформировались крупные науч. школы и науч. общества. С 1992 имеет статус самоуправяемого гос. вуза. В составе ун-та 18 ф-тов: физ., матем., хим., биол., геол., геогр., филол., ист., филос., психологич, юрид и др.; Ин-т стран Азии и Африки; Ин-т повышения квалификации преподавателей обществ. наук и Факультет повышения квалификации преподавателей вузов; франц. коллеж. В ун-те более 200 кафедр и 430 н.-и. лабораторий, 4 Н.-и. ин-та (механики, ядерной физики, астрономич. им. П.К. Штернберга, антропологии им. Д.Н. Анучина), ВЦ, 4 обсерватории, 3

продольных сейсмич. волн при переходе через М. п. возрастает скачком с 6,7—7,6 до 7,9—8,2 км/с, а плотн. с 2,9—3,0 до 3,1—3,5 т/м³. **МОХУБА** (гг. рожд. и смерти неизв.), основатель гос-ва Муюн (Мужун). Известен как гл. правитель (ван) сяньбийских племен, входивших в союз монголояз. племен дунху. Вместе со своими поданными переселился из степей Юж. Маньчжурии во Внутр. Китай, в округ Ляоси (ныне окрестности Пекина). В этот период его подданные стали известны как Мохуба Буяйю (букв. “с качающейся походкой”) из-за оригинальных головных уборов. В последующем слово “буяйю” изменилось, дав новый термин “мужун”.

Мохэ-Дагань

Лит.: Гумилев Л.Н., Хунны в Китае, М., 1974; Материалы по истории кочевых народов в Китае в III—V вв., вып. 3, М., 1992.

МОХЭ-ДАГАНЬ (гг. рожд. и смерти неизв.), представитель сары-тюргешей, по кит. источникам был предводителем и вождем племени. В 738 М. убил кагана кара-тюргешей Сулука. В 740 М. стал каганом в *Тюргешском каганате*, однако период его правления был ознаменован междоусобной войной сары и кара тюргешей.

Лит.: Бичурин Н.Я., Собрание сведений о народах, обитавших в Средней Азии в древние времена, А., 1998.

МОХЭДУ, С ы б и, полит. деятель Зап.-Тюрк. каганата, по кит. источникам дядя (родственник) Тон Жабгу-кагана (618—630). Вследствие деспотичного правления М. в 630 убивает Тон Жабгу-кагана и совершает гос. переворот. Затем провозглашает себя верх. каганом под именем Кюйли Сыби-каган (его тюрк. звучание Кюль Эльбильге-каган). Однако укрепиться на престоле зап. тюрков ему не удается, поэтому время его правления связано с началом междоусобной борьбы двух влиятельных конфедераций племен нушиби и дулу. В 630 М. отправляет посольство к Танскому двору, надеясь на поддержку в войне против нушиби и их предводителя Нишу Мохэ Ше-кагана. Эта попытка не принесла успеха, и М. вынужден был бежать к Алтайским горам, где был убит.

Лит.: Бичурин Н.Я., Собрание сведений о народах, обитавших в Средней Азии в древние времена, А., 1998; Кляшторный С.Г., Султанов Т.И., Государства и народы евразийских степей, СПб, 2004.

МОЦАРТ (Mozart) Вольфганг Амадей (27.1.1756, Зальцбург, Австрия — 5.12.1791, Вена, Австрия), австр. композитор. Представитель венской классич. школы, музыкант универсального дарования, проявившегося с раннего детства. В музыке М. отражены идеи нем. Просвещения и движения “Буря и на-

тиск”, а также претворен художеств. опыт различ. нац. школ и традиций. Модифицировал традиционные оперные формы (“Свадьба Фигаро”, 1786; “Дон Жуан”, 1787; “Волшебная флейта”, 1791), индивидуализировал жанровые типы симфоний. М. создал св. 20 опер, св. 50 симфоний, 70 вокально-симф. произв., балетов, ораторий, 3 кантаты, 18 месс, 21 концерт для фортепьяно и 6 для скрипки с оркестром, камерно-инструмент. (трио, квартеты, квинтеты и др.) и фортепьянные произв. (сонаты, вариации, фантазии), “Реквием” и др. хоровые сочинения, песни.

Лит.: Биографический энциклопедический словарь, М., 2000.

МОШКЕВИЧ Виктор Семенович (род. 8.10.1928, Харьков, Украина), аллерголог, д-р мед. наук (1975), проф. (1977). Окончил в Харькове мед. ин-т (1952) и Ин-т иностр. языков (1950). Работал в Алматин. обл. больнице (1954); нач. клинического отряда Мин-ва здравоохранения КазССР и АН КазССР по защите населения, проживающего в р-не Семипалатин. ядерного полигона (1959); науч. сотрудником отдела аллергологии н.-и. ин-та краевой патологии АН КазССР (1964); зав. клиническим отделом аллергологии н.-и. ин-та эпидемиологии микробиологии и инфекц. болезней Мин-ва здравоохранения КазССР (1973). М. разработал метод локальной специфич. гипосенсибилизации аэрозолями аллергенов при респираторных аллергиях (Гос. пр. Казахстана, 1980), суббукальную специфич. иммунотерапию респираторных аллергозов — антиполлин. Создал и внедрил в клинич. и космич. медицину диагностич. прибор — фотоплетизмограф (метод диагностики нарушений капиллярного периферич. кровообращения — фотоплетизмография), новый противоаллергич. препарат — иммуноглобулин противоаллергический (Гос. пр. СССР, 1990). Организовал Респ.

и гор. аллергологич. центры в Алматы, обл. аллергологич. кабинеты в крупных городах Казахстана.

Соч: Фотоплетизмография, М., 1980; Клиническая иммунология и аллергия, А., 1992; Поллиноз, А., 2004.

МРАМОР (греч. *marma-gos* — блестящий камень), метаморфич. гор. порода, образовавшаяся в результате перекристаллизации гл. обр. известняка. М. почти всегда содержит примеси др. минералов (кварц, халцедон, гематит, пирит, хлорит и др.), а также органич. соединения. Примеси влияют на окраску и качество М., снижая или повышая его декоративность. Хорошо полируется. Наиб. прочностью и наилучшей полируемостью отличаются мелкокристаллич. М. с зубчатой связью зерен. Применяется как строит. материал, облицовочный и декорат.-поделочный камень для создания мозаичных композиций, рельефов и т. п., ваения скульптур (гл. обр. белый); используется для произ-ва извести и др. М-ния М. в Казахстане встречаются в Киши Каратау, Алтае, Кокшетау, Улытау, Сев. Балкаше.

МУАЗЗИН, м у э д з и н (“призывающий”, “взывающий”), человек, провозглашающий азан. М. собирает верующих, призывает имама и объявляет о начале богослужения. Эти три обязанности с течением времени претерпели определ. эволюцию. Для объявления о начале богослужения служит особый призыв — икама. Со временем азан усложнился, стал включать в себя формулу исповедания веры (шахада) и превратился в род религ. деятельности. Соответственно и фигура М. получила новое значение. У пророка *Мухаммада* было два М.: сын черной рабыни Билал ибн Рабах и мулла Абу Бакра Ибн Умм Мактум. В небольших мечетях обязанности М. зачастую исполнял и исполняет сам имам. Функции М. довольно часто переходили по наследству. При третьем

“праведном” халифе Османе (644—656) М. стали получать жалование. Обязанности М. не может исполнять ритуально нечистый, пьяный, сумасшедший или женщина.

МУБАРАК-ХОДЖА (гг. рожд. и смерти неизв.), хан Ак-Орды (ок. 1337/8—1340/1), сын и наследник *Ерзена*. Потомок Чингиз-хана по линии Орды, ст. сына Джучи. По мнению историка А.Исина, М. происходил из др. линии Джучидов — потомков Тука-Тимура и был сыном Бузкулака. Придя к власти после смерти своего отца хана Ерзена, признававшего протекторат ханов Сарая, провозгласил независимость Ак-Орды от них и начал чеканить медные монеты со своим именем и титулом “султан правосудный Мубарак-ходжа, да продлит Бог царствие его”. Сохранилось неск. экземпляров таких монет, исследователи датируют их 738—739 по Хиджре (1337/8—1338/9). Автор “Мунтахаб ат-таварих” Му’ин ад-Дин Натанзи отводит этому хану короткий период правления и наделяет его отрицательными качествами. По его словам, “сын Ерзена Мубарак-ходжа из-за большого желания и жадности начал смуту и до сегодняшнего дня эта смута известна в Дашт-и Кыпчаке. Так как у людей в характере сидели безопасность и устойчивость и они привыкли к спокойствию, то эта его смута не достигла больших размеров. Через 6 месяцев он распростился с подобной раю равниной Сарая и еще 2 года и 6 месяцев бездомно скитался в краях и странах кыргызов и Алтая, пока не погиб там”. Для восстановления власти зап. Джучидов в Вост. Дашт-и Кыпчаке и изгнания М., хан Узбек в 1340/41 или 1341/42 послал своего ст. сына и наследника Тенибека с войском в Сыганак. Тенибек изгнал М. и провозгласил себя ханом в Ак-Орде (1340/1—1341/2). В это же время *Кутб* закончил свою поэму “Хосров ва Ширин”,

посв. Тенибеку и его жене Хан-Малик. После смерти Узбека Тенибек был убит братом Жанибеком. В Ак-Орде ханом стал Чимтай (1344—61). М. умер во владениях кыргызов, о его потомстве ничего неизвестно. Политика М. по объединению всего Вост. Дашт-и Кыпчака в составе Ак-Орды была продолжена его братом Чимтаем, но наиболее успешно она проводилась ханом Урусом (1361—77). *Лит.:* Сафаргалиев М.Г., Распад Золотой Орды, Саранск, 1960; Исин А.И., Трактровка политической истории Кок-Орды // Вест. Ун-та “Семей”, 1997, № 1; Ускенбай К., Восточный Дашт-и Кыпчак в XIII — первой трети XV вв. Из ис-

переехал в Египет. Здесь в 1951 он составил манифест, обращенный к ООН, а 29 марта 1955 — Азиатско-Африканской конференции, где просил освобождения народов Туркистана. Автор более 40 религ. трудов (“Найам рубаяттары астарындағы сыр”, 1967; “Пайғамбар өмірбаянының үзінділері”, 1968; “Қырық Тараз”, 1975; “Рамазан оразасы”, 1975; “Ислам — ақиқи мәңгілік дін”, 1984; “Әйел және оның исламдағы құқықтары”, 1977; “Исламдағы ахлақ”, 1978; “Исламның жалпылық тағлымдары”, 1979 и др.). **МУГАЛЖАР**, горы в Актобин. обл., юж. продолжение Уральских гор. Дл. с С. на Ю.



Горы Мугалжар

тории Ак-Орды // Вопросы истории Казахстана, ч. 3, А., 2002.

МУБАШИРАТ-ТАРАЗИ, Абу Насыр Мубашир ат-Тарази (1896, Тараз — 1977, Египет), теолог. Получил религ. образование в медресе Ташкента и Бухары, изучал араб. лит-ру, тафсир, фикх, логику. В 1917 вернулся на родину и в 1918 основал организацию освобождения Туркистана. Редактор журнала “Идахул Алмарам”, казий Тараза (1923), глава религ. управления. За антисов. деятельность трижды подвергался арестам. В апр. 1930 бежал в Афганистан. В 1943 Сов. пр-во потребовало от Афганистана его ареста. Просидев 5 лет в тюрьме, М. в 1950

200 км, шир. до 400 км. Ср. выс. 300 м, наиб. — 657 м (г. Улькен Боктыбай). Начинаются на С. узким горным кряжем, к-рый на Ю. разделяется слабоволнистой котловиной (шир. 15—20 км) на 2 параллельных хребта — Западный и Восточный. Юж. М. — сильно расчлененная, наиб. высокая часть. Вост. М. — цепь сглаженных сопок, изрезанных притоками р. Ыргыз. Сложены кварцитами, кристаллич. сланцами, гнейсами, гранитами, песчаниками и конгломератами докембрийского и палеозойского возраста. На Зап. М. берут начало рр. Жем, Ор, на Вост. — прав. притоки р. Ыргыз. Значительны запасы подземных вод. Сев.

Мугалжар

часть покрыта щебнистыми и каменистыми дерновинно-злаковыми степями (ковыль, типчак, овсец), к Ю. они переходят в злаково-полынные степи и полупустыни (полынь, толстолистник колючий, заросли спиреи, караганы). Обитают волк, лисица, корсак, сайгак и др. М-ния фосфоритов, меди, никеля, марганца и редких металлов. Используются как весенне-летние пастбища.

МУГАЛЖАР, аул в Мугалжарском р-не Актобинской обл., центр округа, ж.-д. ст. Расположен в 127 км к Ю.-В. от район. центра — г. Кандыгааш, у сев. склонов г. Улькен Боктыбай. Нас. 2 тыс. чел. (2003). Завод по произ-ву щебенки. Через М. проходит ж.д. Ташкент — Оренбург.

МУГАЛЖАРСКАЯ МЕТАЛЛОГЕНИЧЕСКАЯ ЗОНА рудных и нерудных полезных ископаемых в Актобин. обл., юж. продолжение Уральского металлогенич. пояса. В байкальскую эпоху складчатости разделена Центр.-Уральским глубинным разломом на зап. и вост. части. Каждая из них, начиная с докембрия, развивалась в различ. геотектонич. режиме. Зап.миогеосинклинальная часть связана с Вост.-Европ. платформой, вместе с к-рой образует архей-нижнепротерозойский фундамент. Вост. эвгеосинклинальная часть формировалась в байкальскую, каледонскую и герцинскую эпохи складчатости, во время к-рых происходило развитие мощного магматизма, приведшего к образованию эндогенных м-ний руд. Мугалжарская эвгеосинклинальная часть делится на структурные формации: Сакмарский синклинорий, Ор-Елекский антиклинорий, Жасылтасский (Зеленокаменный) синклинорий, Вост.-Мугалжарский антиклинорий и Ыргызский синклинорий, разделенные глубинными разломами. В поясе синклинориев сформировались м-ния черных металлов, меди, золота; в поясе антиклинориев широко разви-

ты м-ния редких металлов и золота. М-ния амфиболит-асбеста, гранита, мусковита, горного хрусталя приурочены к докембрийским метаморфич. комплексам Вост.-Мугалжарского пояса, связанных с амфиболитовой фацией регионального метаморфизма.

МУГАЛЖАРСКИЕ ПАМЯТНИКИ, стоянки, сохранившиеся со времен палеолита; расположены в Актобин. обл. на зап. склонах Мугалжар, в верх. течении р. Жем. Исследованы в 1999—2001 объединенной казахст.-росс. археол. экспедицией (рук. А.П. Деревянко). Общее кол-во стоянок и мастерских ок. 30. Построе-

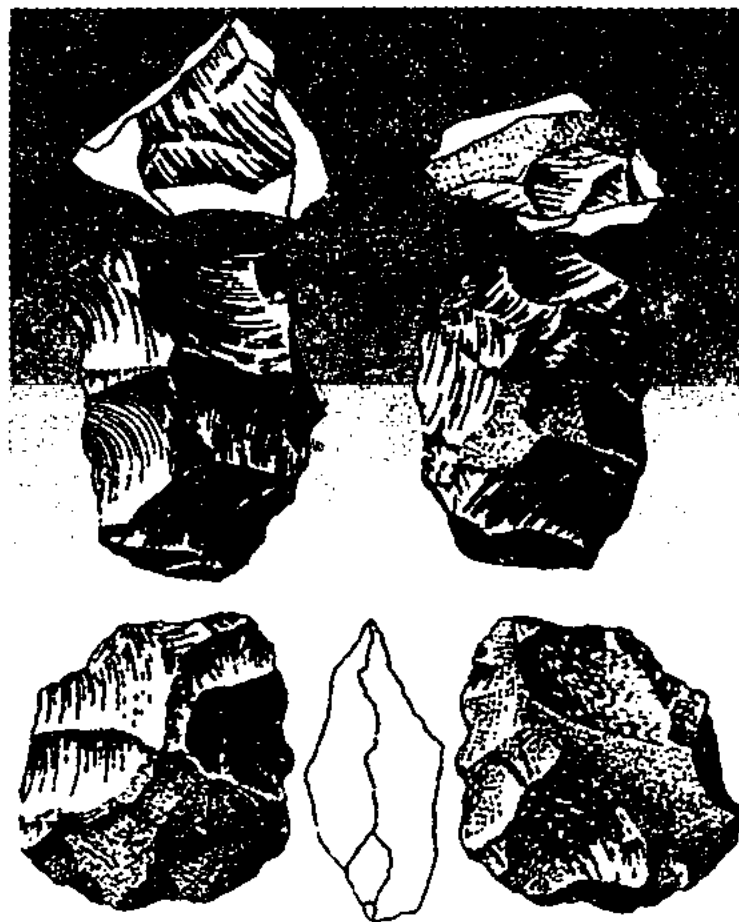

Предметы, найденные в Мугалжарах

ны из серых и красноцветных крупнозернистых кварцевых песчаников; подвержены сильной, ср. и слабой дефляции. Кам. орудия труда, созданные древними людьми, насчитывают ок. 6 тыс. предметов. Среди них кам. скребки из галечника, щебня и др. В осн. встречаются орудия труда ашельского возраста. Отличаются от предметов др. палеолитич. комплексов. В тех. и типологич. отношении прослеживается связь этих памятников с палеолитич. памятниками Каратау, Мангыстау и Сарыарки. Кам. орудия, в особенности, взятые в 3—6 Мугалжарских памятниках, относятся к периоду от ашеля до верх. палеолита и

явл-ся одними из источников осн. сведений для определения хронологии палеолитич. памятников Казахстана, их периодизации и корреляции.

Лит.: Деревянко А.П. и др., Ашельские комплексы Мугалжарских гор, Новосиб., 2001.

МУГАЛЖАРСКИЙ ВЕТЕР, местный ветер в районе Мугалжарских гор. Наблюдается в осн. осенью и зимой, в юж. частях Зап.-Казахст., Атырауской и Актобин. обл. Связан с засасыванием воздушной массы с сев.-вост. побережья Аральского м. внутрь циклона, подходящего к этому району с С.-З. и З. При приближении холодных фронтов М. в. меняет направление на юж. и юго-зап. и имеет скорость до 50 м/с. Зимой возникает при наличии отрога сиб. антициклона над Казахстаном. Скорость юго-вост. М. в. достигает в это время 20—30 м/с. С М. в. связаны зимой снежные бураны, весной и осенью — атм. осадки.

МУГАЛЖАРСКИЙ МЕДНОРУДНЫЙ ПОЯС, расположен на терр. Мугалжарского р-на Актобин. обл.; юж. продолжение Уральской медно-колчеданной зоны. Геотектонич. развитие синклинорных структур и процессы эффузивного магматизма, происходившие с силура до карбона, создали благоприятные условия для образования м-ний разновозрастных колчеданных руд. В пределах пояса выделяют Зеленокаменную (Ср.-Орский и Биршогырский рудные р-ны), Сакмарскую (Кентогайский, Косестекский и Каргалынский рудные р-ны) и Ыргызскую (Киялыколь-Каракумский и Баксайский рудные р-ны) зоны. Крупные м-ния медных руд находятся на С. Зеленокаменной зоны.

МУГАЛЖАРСКИЙ РАЙОН, в центр. части Актобин. обл. Образован в 1966. В 1997 объединен с Октябрьским р-ном. Пл. 27,9 тыс. км². Нас. 63 тыс. чел. (2004). В составе р-на 2 гор. и 12 аул. округов. Адм. центр — г. Кандыгааш. Рельеф — расчле-

ненная оврагами денудационная равнина. В центр. части с С. на Ю. тянутся г. Мугалжар. Самая высокая точка М.р. и Актобин. обл. — г. Улькен Боктыбай (657 м). Юж. часть района занимают пески Кумжарган. В недрах запасы нефти, газа (газоконденсатное м-ние Жанажол, м-ния нефти Алибекмола, Синельниковское, Кожасай, Ориктау, Жагабулак и др.), золота (Юбилейный), алюминия, молибдена, медных руд, асбеста, фосфоритов, строит. материалов. Климат континентальный. Ср. темп-ры янв. —14—18 °С, июля 22—25 °С. Осадков в ср. 150—350 мм в год. Осенью и зимой наблюдается

агаш — Хромтау — Алтынсарин — Костанай, автомоб. дорога Актобе — Кандыагаш — Атырау, проложены нефте- и газопроводы Атырау — Орск, Жанажол — Кенкияк.

МУГАЛЖАРСКИЙ РЕДКОМЕТАЛЛЬНЫЙ ПОЯС, зона распространения м-ний редких металлов в Мугалжарских горах, в Актобин. обл. Редкометальное оруденение в осн. связано с докембрийскими метаморфич. образованиями (гнейсами, амфиболитами, кристаллич. сланцами) и сосредоточено в Вост.-Мугалжарском поясе. Здесь широко распространены мигматиты, гранитные гнейсы и граниты,

в интрузиях. Редкометальные руды подразделяются на пегматитовые и пневматолитовые типы. Пегматиты Ыргызского пояса относятся к танталит-колумбитовым формациям и расположены в антиклинальных структурах, сложенных амфиболитами и гнейсами. Пневматолитово-гидротермальный тип объединяет грейзеновую (Восток), альбитовую (Борсыкбай, Айке, Карасып и др.), циркон-монацитовую (Шидер, Утешалы, Белкопа), кварц-молибденит-серицитовую (Итастыбулак, Карабулак) рудные формации.

МУГАЛЖАРСКОЕ МЕСТОРОЖДЕНИЕ кварцевых песков, расположено в Зап. Мугалжарах, на Ю. Ор-Елекской возвышенности и в Орской впадине. Сконцентрированы в континентальных осадочных палеоген-миоценовых отложениях. Толщина кварцевых песков, имеющих прослойки и линзы глин, достигает 25 м. Содержание кварца в песках 95—97%. В виде примесей встречаются магнетит, лимонит, турмалин, хлорит, циркон, кальцит. Пески используются для изготовления стекла и стеклянных изделий.

“МУГАЛИМ” (“Мұғалим” — “Учитель”), обществ.-полит., научно-пед. и лит. журнал. Орган казах. отделения Нар. комиссариата РСФСР по делам национальностей и профсоюза казах. учителей. Издавался в 1919 в Бокеевской обл., всего вышло 7 номеров. Ред. — Г. Мусагалиев. Журнал пропагандировал политику Сов. власти, рассказывал о развитии просвещения, нац. лит-ры и культуры в Казахстане, поднимал вопросы педагогики и воспитания. На его страницах публиковались произв. казах. лит-ры.

МУГАН, М у г а н (гг. рожд. неизв. — 572), каган Тюрк. каганата (553—572), брат и наследник основателя каганата *Бумын-кагана*. Ср.-век. кит. источники говорят о нем как о храбром и смелом полководце,

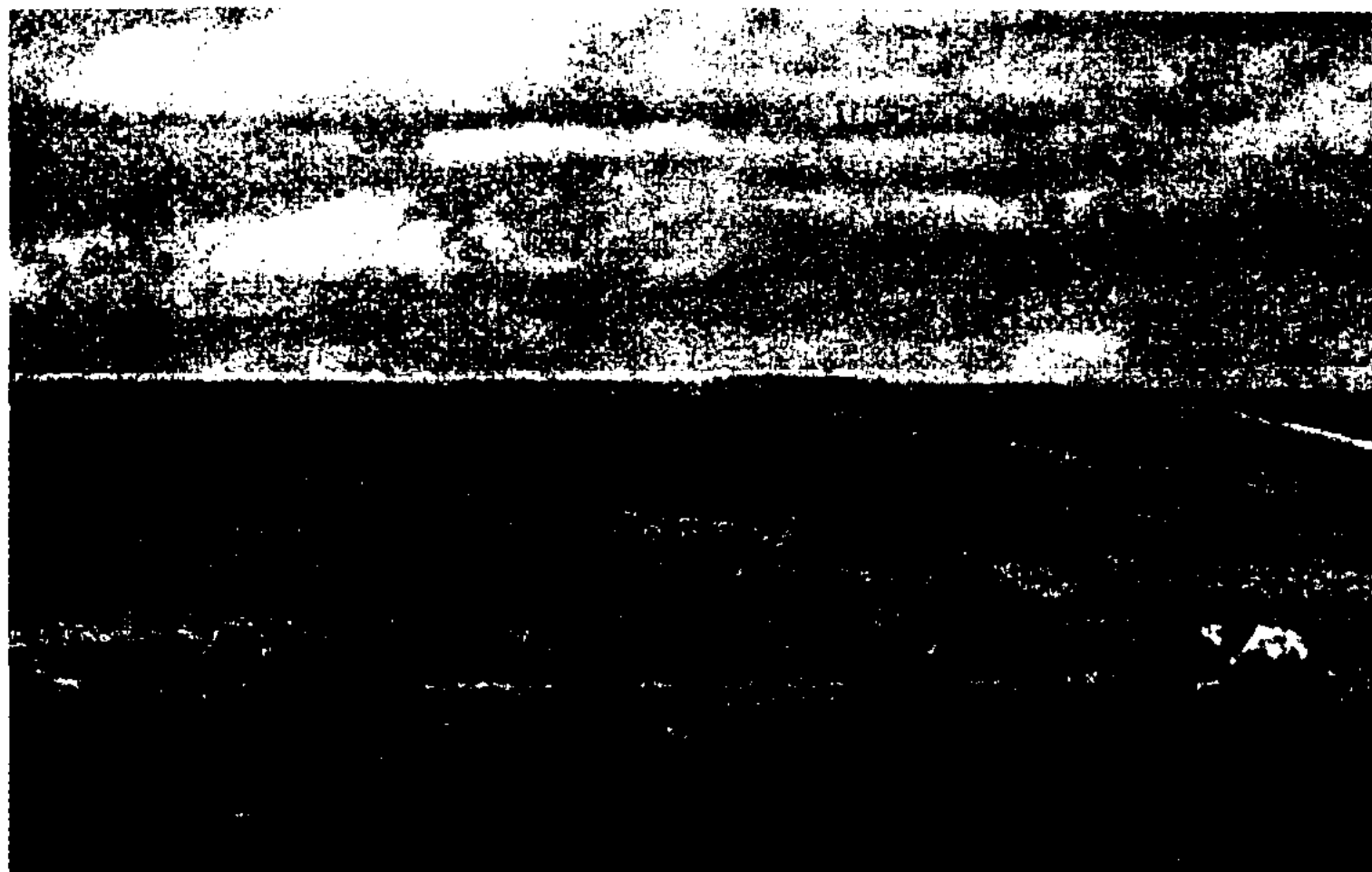

На пастбище Мугалжарского района

мугалжарский ветер. По терр. на протекают рр. Жем, Ойыл, Елек, Ор, Темир и др. Почвы бурые, солончаковые и солонцовые. Растут полынь, биюргун, солянка, шиповник, таволга, осина, береза. Обитают волк, лисица, заяц, корсак, сайгак, суслик и др. На терр. М. р. расположено крупное м-ние фосфоритов, ведется добыча газа. Произ-во строит. материалов, маслозавод, газоконпрессорная станция и др. пром. пр-тия. Осн. отрасль с. х-ва — животноводство (разведение овец и коз, кр. рог. скота, лошадей). По терр. М. р. проходят ж.д. Оренбург — Ташкент, Кандыагаш — Атырау, Канды-

связанные с докембрийским ультраметаморфизмом и с палеозойским орогенич. гранитным магматизмом. Акцессорные примеси редкоземельных элементов (монацит, циркон, рутил и др.) сгруппированы в докембрийских гранитоидах. Особое место занимают редкометальные и редкоземельные руды, генетически связанные со второй стадией герцинского гранитоидного магматизма. С первой стадией герцинского метаморфизма связаны крупные батолитовые интрузии лейкократовых гранитов. Молибден-вольфрам-висмутовые оруденения (Итастыбулак, Акпан, Борлы и др.) находятся здесь

Муджам

решительном и жестком правителе, обладавшем многочисл. способностями. Авторы кит. летописей наделяют его индоевроп. чертами внешности, несвойственными тюркам. Так в их описаниях он имел вытянутое лицо и светлые глаза. При М. Тюрк. каганат усилился в воен.-полит. отношении: окончательно были разбиты жуаньжуани, покорены кидани, кыргызы, сяньбийцы, эфталиты, а сев.-кит. гос-ва — Сев. Ци и Сев. Чжоу — превратились в его данников и “трепетали” при каждом появлении тюрков на кит. границе. М. установил в Тюрк. каганате стройную систему титулатуры высших чиновников: 1 место после кагана занимал ябгу, 2 — тегин, 3 — эльтебер. После смерти М. престол унаследовал его мл. брат Тобо (тюрк. — Таспар).

Лит.: Бичурин Н.Я., Собрание сведений о народах, обитавших в Средней Азии в древние времена, А., 1998; Гумилев Л.Н., Древние тюрки, М., 1993.

“МУДЖАМ АЛ-БУЛДАН” (“Словарь народов”), ист.-геогр. сочинение. Автор — сирийский ученый Йакут ал-Хамави (1178—1229). Написано в Мосуле в 1224.

МУДЖАХИДЫ, моджахиды, моджахеды (араб. — борцы за веру, букв. участники джихада), в мусульм. странах участники религ.-полит. организаций и воен. группировок, придерживающиеся различ. идеологич. установок и полит. ориентации.

МУДЖИЗА, чудо, публично совершаемое пророком в подтверждение своей миссии. Большинство богословов противопоставляли М. караме (мн. ч. карамат) — сверхестественному деянию, совершаемому святым — “аулие”. Мн. авторы подчеркивали качественное превосходство М. над “карамой” в своей “неподражаемости” и “неповторимости”. Философы (в частности, Ибн Сина), исходя из свойственного им детерминизма, полагали,

что способность творить чудеса заложена в самой духовной и телесной природе пророков, поэтому М. совершается непосредственно ими. Аулие же приобретает способность к чудотворству благодаря своему аскетизму и добродетелям.

МУДРОСТЬ, высшая духовная потенция человека, синтезирующая все виды познания и активного отношения человека к миру. В древности идеал мудреца — созерцатель, “зритель на стадионе” (где др. уже состязаются или торгуют). Иное понимание М. возникает в христианстве вместе с идеей “спасения”, личного и обществ. совершенствования; здесь мудрец — учитель жизни, ее преобразователь. В М. присутствуют активность мифа, эмоциональность и многовариантность художеств. образа, точность науч., рассудочного знания, антиномичность и цельность разума. Идеальная М. — это самокритика разума, вечное движение вперед.

МУЗБЕЛЬ, возвышенность в Карагандин. обл., в центр. части Сарыарки, на левобережье Нуры. Протяженность с Ю.-З. на С.-В. 60—70 км, шир. 25—130 км. Самая выс. точка 503 м. Склоны пологие, вершины выровненные. Сложен породами девона и карбона, перекрытых неогеновыми аллювиал. отложениями. Почвы каштановые. Растительность степная: ковыль, типчак и др. Используется как пастбище.

МУЗБЕЛЬ, вытянутая возвышенность (увал) в Мангыстауской обл., в юго-зап. части плато Устирт. Находится между впадиной Карынжарык и долиной Караунгирли. Дл. 75—80 км, шир. 20—25 км. Самая выс. точка на С.-З. (340 м). Сложена оолитовыми известняками. Растут полынь, биюргун и др. Используется как пастбище.

МУЗЕИ (греч. *museion* — храм муз), н.-и. и культ.-просветит. учреждения, основу деятельности к-рых составляют собрание, изучение, хранение и использование памятников

истории, материальной и духовной культуры в целях развития и популяризации науки. Типы М.: науч.-просветит., исследоват., учебные. Профили М.: ист., тех., лит. и др., а также мемор., комплексные, краеведческие и др. Возникли в 15—16 вв. В нач. 19 в. в Германии появился М. искусств, в России — археол. и воен.-исторический. С развитием этногр. исследований в 19 в. открылись этногр. М., преобразованные в н.-и. центры. 20 июня 1889 создана Междунар. ассоциация музеев. В 1918 осн. Междунар. Бюро музеев в поддержку развития музейного дела путем координации науч. исследова-

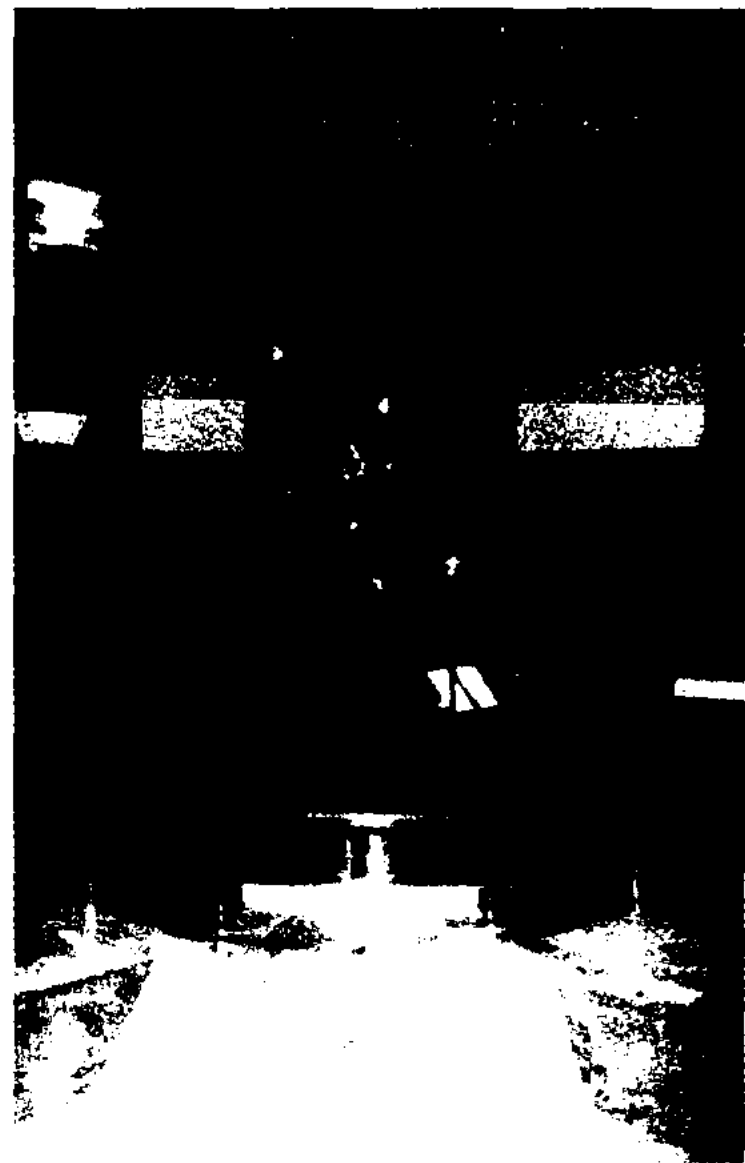

Выставочный зал Президентского культурного центра Республики Казахстан

ний, обучения и издательской деятельности, к-рое выпускало журн. “Музеон”. Журнал был предшественником журн. “Музеум”, выпускаемый ЮНЕСКО (ныне “Музеум интернэшл”). В 1946 в Лувре (Париж) создан Междунар. Совет музеев (ICOM) в составе ЮНЕСКО. В 1996 ICOM насчитывал 12 000 членов из 135 стран мира. Первый в Алматы М. осн. в 1874 из частных коллекций путешественников и местной интеллигенции г. Верного. Кол-во М. в Казахстане: в 1913—3, 1927—6,

1937—19, 1939—25, 1970—29, в наст. время — 154. Крупнейшие музеи Казахстана — *Центральный государственный музей Казахстана* (1930), *Государственный музей искусств им. А.Кастеева* (1935), *Президентский культурный центр* (2000), *Государственный музей золота и драгоценных металлов* (1994), М. археологии НАН РК (1973), М. нац. валюты (1993), М. книги (1978) и др. Мемор. М. — Гос. лит.-мемор. М.: Абая, М. Ауэзова, Д. Кунаева, К. Сатпаева, Ж. Жабаева, С. Муканова и Г. Мусрепова, Газиза и Ахмета Жубановых, Ш. Уалиханова и др. С мая 2002 выходит журн. “Қазақстан музейлері” (“Музеи Казахстана”).

МУЗЕЙ ВОСТОКА (до 1925 *Arg Asiatica*, до 1962 Музей вост. культур, до 1992 Музей иск-ва народов Востока), осн. в Москве в 1918. Собрание произв. древнего, ср.-век. и совр. иск-ва сов. и заруб. В. (Д. Востока, Бл. и Ср. В., Ср., Юго-Вост. Азии и др.), а также иск-ва народов Сев. и Тропич. Африки.

МУЗЕЙ ГЕОЛОГИИ при Ин-те геол. наук им. К.И. Сатпаева НАН РК. Осн. в 1940 в Алматы. Небольшая вначале коллекция пополнилась минералами, породами и рудами различ. р-нов и м-ний республики, и музей уже в 1945 занял на пл. ок. 300 м². Коллекц. и выставочные материалы (ок. 4 тыс. образцов) заняли 60 витрин. В 1955 музей разместился в специально предназнач. для него помещении, состоящем из 5 залов пл. св. 1 тыс. м². Выставочный материал демонстрируется в 232 витринах; общее число экспонатов достигает 46 тыс. М. г. имеет н.-и. профиль, явл-ся центром наглядной информации, располагает справочной и эталонной коллекциями. Экспонаты размещены по 5 отделам: вводный — знакомит посетителей с общими особенностями географии и геол. строения терр. Казахстана, нек-рых геолого-экон. регионов; отдел

полезных ископаемых — содержит уникальные коллекции руд и гор. пород, представлен образцами руд цветных, черных, редких металлов, горючих полезных ископаемых (уголь, нефть), фосфоритов, солей, серы и мн. др. видов минер. сырья; минералогический — рассказывает о богатстве и разнообразии мира минералов республики; отдел геол. строения Казахстана — отражает стратиграфию, магматизм и регион. тектонику; палеонтологический отдел — знакомит с флорой, фауной беспозвоночных с древнейших эпох до наших дней.

МУЗЕЙ ИСКУССТВ, см. *Государственный музей искусств*.

МУЗЕЙ КАЗАХСКИХ НАРОДНЫХ ИНСТРУМЕНТОВ. Организован в 1980 в Алматы. В фондах св. 1000 ед. хранения, собрано св. 60 типов и разновидностей казах. нар. муз. инструментов (1995), к-рыми пользовались выдающиеся певцы-импровизаторы, поэты и композиторы: Биржан, Абай, Жамбыл, Ыкылас, Сейтек, Дина, Кызыл жырау, Мурын жырау, А. Жубанов, К. Азербайев, А. Хасенов, М. Ержанов, Д. Мыктыбаев и др.

МУЗТАУ, хребет в Жетысу Алатау, самый выс. в Юж. Жетысу. Абс. выс. 4370 м. Ограничен с З. г. Тышкантау, с Ю. — г. Шапактас, с В. — р. Желдиарык. Ледники на выс. 3700 м. Горные склоны крутые и сильно

расчленены ледниковой и водной эрозией. Образовался в герцинскую эпоху складчатости. Климат высокогорный. Ср. темп-ры янв. —12—16°С, июля 4—8°С. Осадков ок. 1000 мм в год. Горная степная и лесная зоны, выше — субальп. и альп. луга, скалы, осыпи, ледники. Обитают тянь-шанские виды животных: архар, горный козел, из птиц — улар и др. Альп. луга используются как жайлау.

МУЗЫКА (греч. *musike*, букв. иск-во муз), вид иск-ва, в к-ром средством воплощения художеств. образов служат определенным образом организованные муз. звуки. Осн. элементы и выразит. средства М.: лад, ритм, метр, темп, громкостная динамика, тембр, мелодия, гармония, полифония, инструментовка. По исполнительским средствам М. подразделяется на вокальную (пение), инструментальную и вокально-инструментальную. М. часто сочетается с хореографией, театр. иск-вом, кино. Различают М. одноголосную (монодия) и многоголосную (гомофония, полифония). М. подразделяется на роды и виды — театр. (опера и т. п.), симф., камерная и др.; на жанры — песня, хорал, танец, марш, симфония, сюита, соната и др. Муз. произв. свойственны определенные относительно устойчивые типические структуры. М. играет большую роль как средство воспитания и фор-



Хребет Музтау

Музыкальная

мирования духовной жизни общества.

МУЗЫКАЛЬНАЯ КОМЕДИЯ, термин, применяемый к оперетте, иногда к др. видам муз.-сценич. произв. комедийного характера (комич. опера, зингшпиль, мюзикл, пьеса с музыкой). В Казахстане работают театры М. к.: уйгурский (1934), корейский (1932) и Карагандин. (1973). На сцене Казах. драматич. театра была поставлена М. к. "Айман — Шолпан" (1934) и опера комп. С. Мухамеджанова "Айсулу" (1974) и др.

МУЗЫКАЛЬНЫЕ ИНСТРУМЕНТЫ, казахские на-

родные музыкальные инструменты, являясь культурным наследием, передававшимся веками из поколения в поколение до наших времен. Каждый инструмент имеет свойственные только ему звучание и традиц. приемы исполнения. Назв. мн. М. и. можно встретить в нар. поэмах и легендах, сказаниях, а также в трудах рус. и заруб. путешественников 15—19 вв. Для изготовления М. и. использовались дерево, камыш, тростник, кожа, кости, рога, конский волос. М. и. подразделяются на неск. групп: струнные (2- и 3-х струнные домбра, кобыз, жетыген, шертер), духовые (саз, кос, камышовые и роговые сырнай, сыбызгы, адырна, уран, керней), язычковые (шанкобыз), ударные (дангыра, дауылпаз, шындауыл, дабыл, разновидности асатаяка). В 1932 и 1957 в Алматы были открыты муз. мастерские по изготовлению казах. М. и.

МУЗЫКАЛЬНЫЕ ТЕАТРЫ. На сценах М. т. ставятся постановки муз. (опера, балет, оперетта, муз. драма, муз. комедия) и драматические. Музыка — важнейшее средство характеристики образов и сценич. положений, неотъемлемый компонент драматургии спектакля. Действие воплощается средствами муз. драматургии, в основе к-рой лежат общие законы драмы — наличие ярко выраженного центр. конфликта, определенная последовательность этапов раскрытия драм. замысла. В опере происходящее на сцене действие выражается музыкой, т. е. пением действующих лиц, а также звучанием оркестра; в балете роль, аналогичная пению в опере, принадлежит танцу и пантомиме. Вместе с тем музыка являясь гл. обобщающим средством, связывающим все элементы драмы воедино. В оперетте, представляющей разновидность оперы с разговорным диалогом, большое значение имеют куплетная песня и танец. Выразительные средства драм., оперного и хо-

реографич. иск-в, эстрадной и бытовой музыки используются в жанре мюзикла. В Казахстане два оперных театра — Алматин. академич. театр оперы и балета им. Абая и Астанинский оперный театр. Театры муз. комедии в Караганде (1973), в Алматы — уйгурский М. т. (1934), корейский М. т. (1932); Жетысусский муз.-драм. театр. (1968). В 90-х гг. 20 в. нач. работать казах. М. т. в Акмоле (ныне г. Астана, 1990), Павлодаре (1990), Аркалыке (1992), Уральске (1993), Актобе (1993), Кокшетау (1995), Петропавловске, Усть-Каменогорске (2000), Туркистане (2002).

МУЗЫКОВЕДЕНИЕ, наука о музыке; одна из областей искусствознания. Отрасли М.: теория музыки, история музыки, муз. этнография, муз. критика, муз. акустика, муз. психология, муз. социология. Ист. М. включает также социологич., филос.-эстетич., культурологич. направления, к ним примыкают муз. критика и муз. иконография. Теоретич. М. включает комплекс наук об организации муз. произв. (учение о гармонии, полифонии, муз. форме и т. п.) и муз. акустику. На стыке ист. и теоретич. М. — муз. инструментоведение, муз. палеография, муз. фольклористика, этномузыкология. Развиваются отд. области М. — муз. психология, муз. терапия. Первонач. элементы науч. подхода к музыке были заложены в культурах Др. мира (Китай, Индия, Греция и др.). Крупнейший греч. теоретик музыки Аристоксен (4 в. до н. э.) выдвинул принцип изучения муз. явлений на основе слухового восприятия. Свод осн. достижений антич. М. был дан в трактате рим. философа и ученого Боэция "О музыке" (5 кн.; 6 в.), оказавшем значит. влияние на развитие ср.-век. теории музыки. Большой вклад в развитие М. внесли ученые Ср. Азии (Абу Наср ал-Фараби, 10 в.; Ибн Сина, 10—11 вв.), араб., перс., визант. теоретики. В эпоху Возрождения сводятся в стройную

48

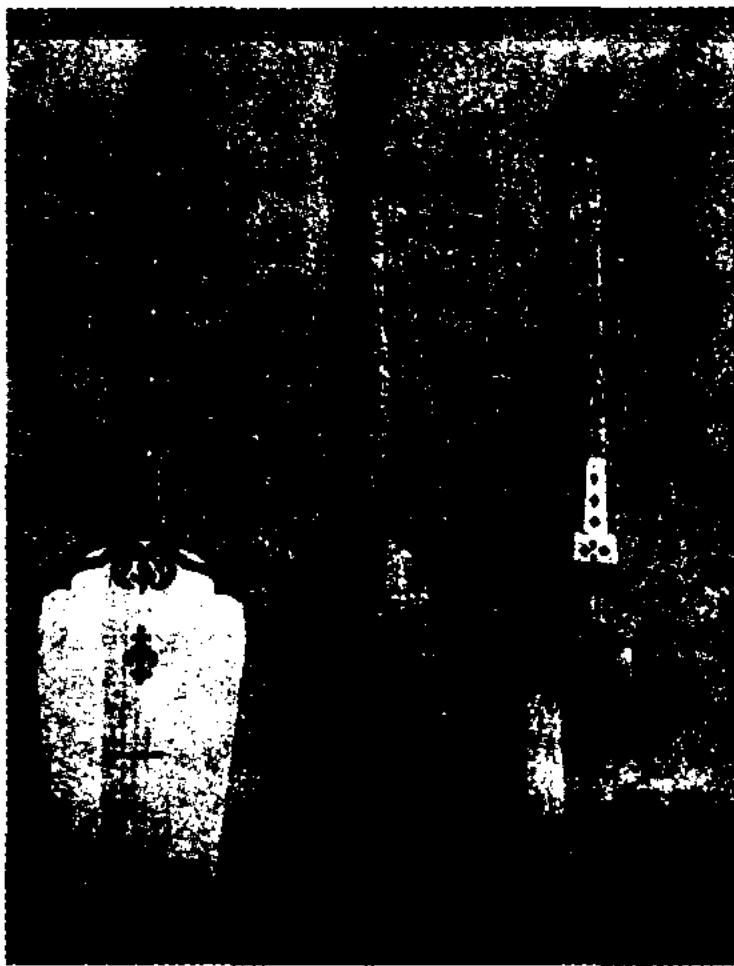

Виды домбры



К. Оналбаев. Четырехструнный кобыз. 1969

систему правила полифонии, вырабатываются основы мажор-минорной ладовой системы и закладываются основы о гармонии. В 18 в. вышли в свет муз.-ист. работы Дж.Б. Мартини (1781, Италия), Дж.Хоккинса, Ч.Бёрни (1776—89, Великобритания). В муз.-эстетич. и критич. работах крупных композиторов 19 в. (Г.Берлиоз, Р.Шуман, Р.Вагнер, Ф.Лист) были поставлены теоретич. проблемы. Во 2-й пол. 19 в. формируются нац. муз. школы. Большое развитие в 19 — нач. 20 в. получает муз. фольклористика. В 20 в. возник ряд новых

ками Ин-та лит-ры и иск-ва им. М.Ауэзова и Алматин. гос. консерватории им. Курмангазы (ныне Казах. нац. консерватория им. Курмангазы) было записано ок. 1 тыс. песен и кюев. С 1980 на этой основе издаются муз.-этногр. сборники, к-рые содержат образцы вокальных и инструмент. произв. различ. жанров, начиная с эпич., ист., до бытовых и лирических. В области изучения иск-ва муз. нар. традиций значит. достижением явл-ся труды акад. А.К. Жубанова "Веги казахского искусства" (1935), "Курмангазы" (1936, 1968), "Струны столе-

киной "Эволюция стихотворных размеров и логика развития музыкальной формы казахской народной песни" (1973), А.Темирбековой "Казахские народные песни" (1975) и др. Значит. вклад в исследование казах. песенного творчества внесла М.Ахметова ("Традиции казахской песенной культуры", 1984). Большую исследоват. работу по изучению, классификации и возрождению нар. инструментов провел Б.Сарыбаев ("Казахские народные инструменты", 1978). Им выявлено ок. 25 забытых муз. инструментов, мн. из к-рых (жетыген, шертер, асатаяк, конырау) после реконструкции находятся в составах муз. коллективов. Наиб. употребительные нар. названия в казах. музыке, рус. и иностр. термины собраны в "Казахском музыкально-терминологическом словаре" (1981), составленном Б.Гизатовым. История казах. музыки описана в 6-томной "Истории музыки народов СССР" (1966—85), изданной Ин-том искусствознания Мин-ва культуры СССР. В кн. "Казахский государственный академический оркестр им. Курмангазы" Б.Гизатова (1984) прослеживается история возникновения и становления первого оркестра нар. инструментов; кн. "Воспеть прекрасное" (1982) С.Кузембаевой включает сведения о лучших оперных и балетных спектаклях Казах. академич. гос. театра оперы и балета им. Абая со времени основания театра. Проблемам казах. и инструмент. музыки посв. коллективная работа "Инструментальная музыка казахского народа" (1985, составитель А.Мухамбетова). В 2000—01 по Программе Мин-ва культуры, информации и общественного согласия РК выпущено учебное пособие "История казахской музыки" в 2 томах, в к-ром исследуется история казах. музыки с древнейших времен до наших дней.

Лит: Қоспақов З., Ерзакович Б., Қазақ музыка фолькло-



Ученые-музыковеды Б.Г. Ерзакович и Б.Сарыбаев

муз.-теоретич. систем, в основе к-рых лежит стремление учесть и объяснить процессы, происходящие в области совр. муз. творчества. В 60—70-е гг. 20 в. выделилась как особая дисциплина муз. социология, изучающая конкретные формы жизни музыки в обществе.

Основы казах. М. как науки были заложены в 19 в. рус. и казах. учеными А.И. Левшиным, Р.А. Пфеннигом, А.Эйхгорном, Ш.Уалихановым, С.Г. Рыбаковым, Н.Ф. Савичевым и др. Первыми фундамент. изданиями произв. казах. муз. фольклора явились собранные А.В. Затаевичем "1000 песен казахского народа" и "500 казахских песен и кюев". В нач. 50-х гг. 20 в. сотрудни-

тий" (1958, 1975), "Соловьи столетий" (1963, 1967). В них сосредоточены очерки о жизни и творчестве видных нар. композиторов, певцов и инструменталистов 19 — сер. 20 в., написанные в форме науч.-художеств. новелл. Традиции исследования ист. путей развития казах. нар. музыки продолжены Б.Г. Ерзаковичем ("Песенная культура казахского народа", 1979), З.Джанузаковой ("Казахская народная инструментальная музыка", 1964) и др. Вопросы теории казах. нар. музыки разработаны в тр. И.И. Дубовского "К вопросу о ладовом строении казахской народной песни" (1958), П.Аравина "К вопросу о музыкальном стиле Курмангазы" (1971), А.Байгас-



рының тарихнамасы, А., 1986; Қоңыратбаев Т., Қазақ халқының музыкалық мәдениеті мен фольклоры, А., 1994; Кетегенова Н., Джумакова У., Казахская музыкальная литература, А. 1995.

“МУ’ИЗЗ АЛ-АНСАБ ФИШАДЖАРАТ САЛАТИН МОГУЛ” (“Книга, прославляющая генеалогии в родословном древе монгольских царей”), ист.-генеалогич. сочинение анонимного автора, написанное на перс. яз. в 1426/27 при дворе Тимурида Шахруха (ум. 1447), в Герате. Содержит генеалогич. таблицы потомков Чингиз-хана с краткими справками о некоторых из них. Автор использовал сочинение Рашид ад-Дина, а также данные из не дошедших до нас тюрко-перс. источников и устных преданий. Собрал сведения о более чем 1 тыс. Чингизидов и сотнях Тимуридов. Известны 4 рукописи “М.”: по одной в Париже и Лондоне и две в Алигархе (Индия). “М.” исследовали в 19 в. К. Д’Оссон, в наше время — амер. ученый Дж.Е. Вудс, япон. исследователь Широ Андо. “М.” содержит ценные сведения по истории и генеалогии Джучидов Вост. Дашт-и Кыпчака. Впервые генеалогич. таблицы Джучидов, содержащиеся в “М.” были опубл. в виде приложения к переводу отрывков “Джами ат-таварих” Рашид ад-Дина во 2 томе “Сборника материалов, относящихся к истории Золотой Орды” (1941). Этот перевод был подвергнут критике Т.И. Султановым, к-рый отметил, что в переводе В.Г. Тизенгаузена десятки принцесс дома Чингиз-хана превратились в принцев. Но и сам Султанов, как показал А.П. Григорьев, неверно расположил порядок старшинства Джучидов.

Лит.: Woods John E., The Timurid Dynasty // Papers of Inner Asia, Bloomington, Indiana, 1990, 14; Shiro Ando, Timuridische Emire nach dem Mu’izz al-ansab, Berlin, 1992; Султанов Т.И., “Му’изз ал-ансаб” и Чингизиды “Кижэ” // Восток, 1994, 6; Григорьев А.П. “Му’изз ал-ансаб” о потомках Токтамыша //

Востоковедение: Филологические исследования. Вып. 25, СПб, 2004.

МУ’ИН АД-ДИН НАТАНЗИ (гг. рожд. и смерти неизв.), персояз. историк 15 в., автор ист. сочинения “Мунтахаб аттаварих-и Му’ини”. Родился в Иране, в селении Натанз. Сведения о М. малочисленны. Имя М. как автора названного сочинения указано в труде Даулатшаха Самарканди по истории перс. лит-ры (1487), где он сообщает, что М. был выдающимся человеком времени и придворным летописцем Тимурида Искендера, правившего в Фарсе (Иран) в 1409—14. Свое сочинение М. закончил составлять в 1413, посвятив его Искендеру, а затем, после его низложения в 1414 Тимуридом Шахрухом, переработал текст и написал новое посвящение на имя Шахруха. Во второй редакции рукописи автор также не упоминается. В науч. оборот сочинение введено В.В. Бартольдом, назвавшем его сначала “Анонимом Искендера”, а затем в 1927 установившим имя автора. Сочинение — ценный источник по истории Ср. Азии и Казахстана. Дубликаты первого варианта сочинения хранятся в Ин-те востоковедения РАН (Росс. АН) и в Брит. музее, дубликат второго варианта — в Нац. б-ке в г. Париж.

МУЙИЗ УКСАТУ (казах. мүйіз ұқсату), вид декорат.-прикладного искусства. В сакский, гуннский, уйсунский и в последующие периоды при изготовлении ювелирных изделий, бытовых предметов, муз. инструментов и пр. широко использовались рога. Из рогов архара, сайгака, быка нар. мастера изготавливали всевозможные чаши, черпаки для кумыса (ожау), ножи и др. Деревянные изделия (асадал, жукайяк, кебеже) украшались инкрустацией из рогов. В наст. время в мастерских Казахстана широко распространено производство традиц. изделий из кости и рогов.

МУЙУН-ЧУР, памятники др.-тюрк. рунического письма. Дати-

руются 795. Обнаружены проф. Г.И. Рамstedтом в 1909 в Сев. Монголии (в басс. р. Селенги и оз. Шинэ-усу). В 1913 переведены на нем. яз. В 1959 изданы на рус. яз. С.Е. Маловым. В 1936 рунич. надписи переведены на тур. яз. (авт. Н.Оркун). Памятник наз. также “Селенгинский камень”. Рунические тексты явл-ся важным ист. документом о жизни Муйун-чура, правителя Турфанского гос-ва. В текстах упоминаются геогр. топонимы, имена людей, названия племен. Тексты написаны от имени огузов.

Лит.: Малов С.Е., Памятники древнетюркской письменности Монголии и Киргизии, М.-Л., 1959; Құрышжанұлы Ә., Ескі түркі жазба ескерткіштері, А., 2001.

МУКАДДАСИ, Шамс ад-Дин Абу Абдаллах ал-Мукаддаси (946/947 — ок. 1000), араб. географ и путешественник. Посетил почти все страны мусульм. Востока. Итогом многолетних путешествий и кропотливого изучения трудов предшественников стала кн. “Ахсан ат-такасим фи м’арифат ал-акалим” (“Лучшее распределение для познания климата”). В ней М. большое внимание уделяет природным богатствам различ. стран, занятиям, нравам, обычаям, верованиям населения. Труд явл-ся важным письм. источником для изучения ср.-век. Востока, в т. ч. Центр. Азии.

Лит.: Крачковский И.Ю., Арабская географическая литература, Избр. соч., т.4, М.-Л., 1957.

“МУКАДДИМАТ АЛ-АДАБ” (араб. “Введение в литературу”), сочинение по лингвистике тюрк. ученого Замахшари Абулкасим Махмуд ибн Омара, посв. Хорезмшаху Музафару Атсызу. Представляет четырехяз. сравнит. словарь, состоящий из 5 разделов.

МУКАЙ Баккожа (род. 31.1.1948, а. Нарынкол Райымбекского р-на Алматин. обл.), писатель, драматург. В 1971 окончил КазГУ (ныне КазНУ им. аль-Фараби). Гл. редактор журн.

“Парасат” (с 1995). Первый рассказ напечатан в 1965. Вышли в свет кн. М. “Жаңбыр жауып тұр” (1976), “Аққу сазы” (1980), “Жалғыз жаяу” (1983), “Белая птица” (1988), “Дүние кезек” (1992), “Жеті желі” (1996), “Алғашқы махаббат” (1998), “Өмірбаян” (1998). Автор пьес: “Иірім” (1974), “Қош бол менің ертегім” (1977), “Сергелдең болған серілер” (1982), “Өмірзая” (1989), “Заманақыр” (1991), “Тойы көп үй” (1992), “Тәлкек тағдыр” (1998) и др. Оpubл. сб. драм. произв. “Тоят түні” (1994) и сб. статей “Ертегідей ертегім” (2003). В своих произв. писатель поднимает злободневные проблемы современ-

Муканны, уроженца г. Мерв. Произошло в 776—83. Центром движения было селение Наршах ок. Бухары. Сторонники Муканны, к-рые именовались “людьми в белых одеждах”, в 776—77 фактически овладели всем Мавараннахром. Долгая и упорная борьба с араб. войсками и их союзниками, несмотря на многие победы, была неравной. В 783 арабы захватили крепость, где находился Муканна, и тот покончил с собой. **МУКАНОВ** Сабит Муканович (22.4.1900, ныне а. им. Сабита Муканова Жамбылского р-на Сев.-Казахст. обл. — 18.4.1973, Алматы), один из основоположников казах. лит-ры, нар.

14—15 лет начал писать стихи. В 1918—19 учился на учит. курсах в Омске, одновременно был секретарем М.Жумабаева. После окончания курсов учительствовал в ауле. В 1921 служил в отряде Частей особого назначения (ЧОН) Госполитуправления Акмолин. губернии. В 1922—1926 учеба на Оренбург. рабфаке; 1926—28 зав. отделом респ. газ. “Еңбекші қазақ” (ныне “Егемен Қазақстан”), гл. редактор Казгосиздата. В 1928 поступил на филол. ф-т ЛГУ, но по семейным обстоятельствам приехал в г. Петропавловск, где работал редактором и нач. отдела писателей газ. “Кеңес ауылы”. В 1930 выпускал альманах “Жарыс”. В 1932—35 учился на Лит. отделении Моск. ин-та Красной профессуры. В 1935—37 редактор газ. “Қазақ әдебиеті”, пред. правления СП Казахстана; в 1937—41 проф. КазПИ (ныне КазНПУ им. Абая). В 1943—51 пред. правления СП Казахстана. В 1958—69 чл. Сов. к-та защиты мира; 1965—69 пред. казах. филиала Общества дружбы и культ. связей с араб. странами. В своих произв., отличавшихся многообразием тематики, М. отразил многовековой быт, культуру, историю казах. народа. Творч. деятельность начал как поэт: стихи “Көңілім” (“Думы”, 1917), “Бостандық”



Б.Мукай



С.Муканов

ности. Произв. М. переведены на рус., узб., кырг., корейский и др. языки. Лауреат Лит. пр. им. Т.Абдимомынова (1995) и Гос. пр. РК (2000).

МУКАН (Мыкан) Балтекейұлы (1873, а. Сарысу Улытауского р-на Карагандин. обл; по нек-рым источникам а. Теликоль Шиелийского р-на Кызылордин. обл. — 1916, Ташкент), акын. Образование получил в Бухаре в медресе “Кокельдаш”. Писал в жанре *газель*. Сохранились его песенные состязания с Нуралы, Кете Жусипом и Канлы Жусипом. Ценным эпич. произв. стали песни-размышления (толгау): “Есенқабыл, Есенбақ батырға”. Творчество М. исследовали А.Токмаганбетов, А.Коныратбаев, М.Жармухамедов, Ж.Альмашулы.

МУКАННЫ ВОССТАНИЕ, народное восстание против араб. завоевателей под рук. Мерва

писатель Казахстана, обществ. деятель, акад. АН Казахстана (1954). Учился грамоте у аульного муллы. С ранних лет был знаком с нар. преданиями и сказаниями, произв. Абая. С



Слева направо: Г.Мусрепов, С.Муканов, К.Шангытбаев. 1954

Муканов

52 (“Свобода”, 1919). Поэтич. произв. М. воссоздают после-революц. жизнь казах. народа с позиции коммунистич. идеалов; переход от одного обществ. строя к другому осмыслен в поэмах “Жұмаштың олімі” (“Смерть Жумаша”, 1923), “Альбом” (1924), “Балбөне” (1926), “Сұлушан” (1928), “Ақ аю” (“Белый медведь”, 1935), “Жұпархан” (1965) и др. М. внес значит. вклад в развитие казах. прозы. 20 лет активно работая в жанре рассказа, М. создал произв., к-рым прису-щи глубокий лиризм (“Әсия”, 1925), правдивость в изображе-нии минувшего (“Сбившийся с пути”, 1927, “Старые времена”, 1928), интерес к производств. проблемам (“Золотой край”), показ духовного мира защит-ников Родины (“Разведчики”, “Девушка-герой”); безгранич-ных возможностей и силы воли человека в период освоения це-лины (“Аспаз”). Разнообразна тематика произв., написанных в жанре повести: “Тайна Ак-бөпе” (1927), “Друзья” (1937), “Балуан Шолақ (1941), “Сын чабана” (1953). В романах М. многопланово отражены ист. события, пережитые народом. “Адасқандар” (“Заблудившиеся”, 1931) — первый соц.-пси-хологич. роман в казах. прозе, посв. классовой борьбе. В 1935 был переработан и в 1959 издан под назв. “Мәлдір махаббат” (на рус. яз. “Сын бая”, 1935; “Светлая любовь”, 1962, 1964). В романе “Жұмбақ жалау” (“Загадочное знамя”, 1938) широко изображены события 1910—20-х гг. 20 в.: 1-я мир. война, нац.-освободит. движе-ние казах. народа в 1916, Февр. и Окт. революции, Гражд. война, установление Сов. власти в Казахстане. Второму изд. ро-мана автор дал назв. “Ботагөз” (1948). Роман “Сырдария” (1947) рассказывает о самоот-верженности тружеников тыла в годы Вел. Отечеств. войны, дружбе народов, духовной свя-зи поколений. С 1953 роман в новой редакции неск. раз из-

давался на казах. и рус. яз. в Алматы, Москве и за рубежом. Этапным произв. М. стала ав-тобиогр. трилогия “Менің мек-тентерім” (“Школа жизни”, 1930—60). Первые главы кни-ги под назв. “Менің мектеп-терім” изданы в 1930, в 1941 вышло отд. изд. (в перераб. и дополненном варианте под назв. “Школа жизни”, кн. 1—2, 1953; кн. 3, 1964). Романы: на производств. тему (“Темір-тас”, 1935), о периоде коллек-тивизации (“Есіл”, 1937), об освоении целины (“Тыңдағы толқындар” (“Целинные вол-ны”, 1955) и др.

М. занимался исследованием науч. и лит. наследия Ш.Уа-лиханова. Итог долгих лет ра-боты — драм. произв. “Шоқан Уәлиханов” (1953), драма “Қашқар қызы” (“Дочь Каш-гарии”, 1958) и незавершен-ная диалогия “Аққан жұлдыз” (“Промелькнувший метеор”). 1 кн. (1967) трилогии расска-зывает о детстве Шокана, учебе в Омском кадетском корпусе; 2 кн. (1970) — о службе в качес-тве адъютанта ген.-губернатора Гасфорта и просветит.-демок-ратич. деятельности. М. — автор пьес: “Ақан мен Зайра” (1936; совм. с М.Ауэзовым), “Парт-билет” (1938), драмы-либретто “Шоқан Уәлиханов” (1953), “Қашқар қызы” (1958), “Сәкен Сейфуллин” (1964). Спектак-ли по этим пьесам ставятся на сценах драм. театров респуб-лики. М. исследовал теорию и историю лит-ры и лит. процес-са, в частности, вопросы ста-новления и развития различ. жанров в казах. лит-ре, эсте-тики и культ. наследия театра, музыки. Изучал казах. лит-ру 17—нач. 20 в. (“XX ғасырдағы қазақ әдебиеті”; “XVII—XIX ғасырдағы қазақ әдебиеті та-рихы очерктері”), творчест-во отдельных казах. прозаик-ов и поэтов: А.Байтұрсын-ова, М.Дулатова, С.Сейфуллина, М.Жумабаева, С.Торайгырова, М.Ауэзова, Ж.Аймауытова, Т.Жарокова, А.Тажимаева и др. Занимался исследова-

нием лит. наследия Абая Ку-нанбаева (ст. “Абайды тану жолындағы пікірлер”, 1934; “Абай — халық ақыны”, 1937; монография “Абай Құнан-баев”, 1961). Ему принадлежит первое систематич. изложение жизни и творчества Ж.Жаба-ева. В 1974 вышло посмертное издание этногр. труда “Халық қазынасы” (“Народное насле-дие”), где исследованы древние нар. предания, шежиры, х-во и быт казахов, их материальная и духовная культура. Очерки М., в к-рых представлена картина соц. жизни республики, отли-чает злободневность, широта показа явлений современности. Публицистика М. вошла в сб.: “Саяхаттар” (“Путешествия”, 1954), “Алыптың адымдары” (“Шаги великана”, 1959), “Адам—Атаның шоқысында” (“Пик Адамова”, 1959), “За-мандас туралы аңыз” (“Поня-тие о времени”, 1961). Боль-шую ценность представляет эпистолярное наследие М.

М. — лауреат Гос. пр. КазССР им. Абая (1968). Награжден 2-мя орд. Ленина, 2-мя орд. Труд. Красного Знамени и орд. “Знак Почета”.

Соч.: Толық шығ. жин., 1—2 т., А., 1936; Танд. шығ., 1—6 т., А., 1955—58; Толық танд. шығ. (16 тт.), 1—5-т., А., 1971—74; Тұлпар, М., 1934; Сұлушан, М., 1949; Сыр-Дар-ья, М., 1954; Школа жизни, кн. 1—2, А., 1957—58; Стихи и поэмы, А., 1960; Сказание о современнике. Повесть в стихах, А., 1962; Балуан Шолақ, М., 1962; Ботагөз, М., 1964.

Лит.: Нургазин Т., О твор-честве С.Муканова, А., 1951; его же: Сабит Муканов, А., 1958; Әуезов М., Әр жылдар ойлары, А., 1959; Кедрина З., Из живого источника, М., 1960; Очерки исто-рии казахской советской литерату-ры, М., 1960; Лизунова Е.В., Современный казахский роман, А., 1964; Қазақ әдебиетінің тарихы, 3-т., 1-кіт., А., 1967; Қаратаев М., Эпостан эпопеяға, А., 1969; Қаратаев М., Нургазин Т., Қирабаев С., Қазақ совет әдебиеті, А., 1971; Ергөбеков Қ., С.Муканов, А., 1989;

Кәкішев Т., Ескірмейді естелік, А., 1994; его же, Мағжан мен Сәкен, А., 1999; его же, Сәбең әлемі, А., 2000; Сәбит Мұқанов — классик, А., 2000; Сәбит Мұқанов және қазақ әдебиеті, А., 2000; Өмірбаяндық өрнектер, А., 2002.

МУКАНОВ Димкеш (род. 26.6.1936, а. Текекараозек Бухар жырауского р-на Карагандин. обл.), д-р тех. наук (2000), засл. работник пром-сти КазССР (1987). Окончил Ленингр. электротех. ин-т связи им. В.Бонч-Бруевича (1959). В 1971—80 директор Карагандин. филиала Всесоюзного н.-и. ин-та автоматич. черной металлургии (ВНИИАЧермет); 1980—92 зам. Ген. директора НПО Черметавтоматика, директор Особого проектно-конструкторского бюро (ОПКБ); в 1992—99 Ген. директор АО “Казчерметавтоматика”. С 1999 первый зам. Ген. директора Нац. центра по комплексной переработке минер. сырья РК. Руководил работами по автоматизации пусковых объектов на Карагандин. металлургич. комб-те, участвовал в создании науч.-производств. комплекса по автоматизации технологич. процессов (ныне АО “Казчерметавтоматика”). Осн. науч. тр. в области технологич. и информац. проблем черной металлургии, теории и техники проектирования информац.-измерит. систем. Св. 200 монографий, науч. публикаций, уч. пособий. Лауреат Гос. пр. Казахстана в обл. науки, техники и образования (1984, 2005). Награжден орд. Дружбы народов.

Соч.: Информационные технологии в минерально-сырьевом комплексе//Комплексная переработка минерального сырья Казахстана (состояние, проблемы, решения), 2003, т. 9; Индустриально-инновационное развитие Казахстана: потенциал и механизм реализации, А., 2004; Металлургия Казахстана: состояние, инновационный потенциал, тренд развития, А., 2005.

МУКАНОВ Флобер Темиргалиевич (род. 14.12.1939, г. Семипалатинск), художник. Засл. деятель искусств Казах-

стана (1988). Один из основателей казахст. анимацион. кино. Окончил Алматин. художеств. уч-ще (1966). Принимал участие в художеств. оформлении мультипликац. фильмов “Почему у ласточки хвост рожками” (1967), “Ақсақ құлан” (1968). Окончив студию МХАТ (1978), работал художником-оформителем в Казах. гос. драм. театре им. М.Ауэзова. Оформлял декорации для спектаклей “Майра” (А.Тажимаев), “Шыңғысхан” (Иран-Гайып), “Абай”, “Хан-Кене” (М.Ауэзов), “Қозы Көрпеш—Баян сұлу”, “Ақан сері — Ақтоқты” (Г.Мусрепов) и др. Известен и как художник-пейзажист.

МУКАНОВА МУЗЕЙ, литературно-мемориальный дом-музей Сабита Муканова, открыт в Алматы (1978), в доме, где писатель проживал в 1965—73. В 1999 был объединен с домом-музеем Г. Мусрепова и переименован в “Гос. лит.-мемориальный музейный комплекс С.Муканова и Г.Мусрепова”. Содержит более 8 тыс. экспонатов (2000), рассказывающих о жизни и творчестве писателя. В документах и фотографиях воссозданы годы его учебы (1922—35); отд. раздел составляют фотографии нар. композитора Таттимбета, акынов Жаяу Мусы и Укили Ыбырая,

сыгравших важную роль в становлении Муканова как прозаика и поэта, фотографии поэта с Жамбылом Жабаевым и С.Сейфуллиным; переписка писателя с М.Горьким. В экспозиции представлены награды, к-рых удостоился писатель за творчество и обществ. деятельность. Показана творческая лаборатория писателя, черновые варианты рукописей с внесенной в них автор. правкой, монографии. Собраны материалы о поездках по стране и за рубежом, представлены переводы его произв. на языки народов мира. Мемор. часть музея составляют кабинет, комната отдыха, личные вещи писателя.

МУКАНШЫ, М а к а н ш ы, река в Алматин. обл., в басс. Каратала, приток р. Быжы. Протекает по терр. Коксуского р-на. Дл. 84 км, пл. басс. 872 км². Начинается на зап. склонах хр. Котыркай в Жетысу Алатау. Ср.-год. расход воды (при впадении в р. Быжы) 0,2 м³/с.

МУКАШЕВ Булат Нигматович (род. 22.10.1942, г. Уштобе, Алматинская обл.), физик-математик, д-р физ.-мат. наук (1984), проф. (1990), акад. НАН РК (1994). Окончил Моск. инж.-физ. ин-т (1967). Работал в Ин-те ядерной физики (1967—70), Ин-те физики высоких энергий (1970—91).

53

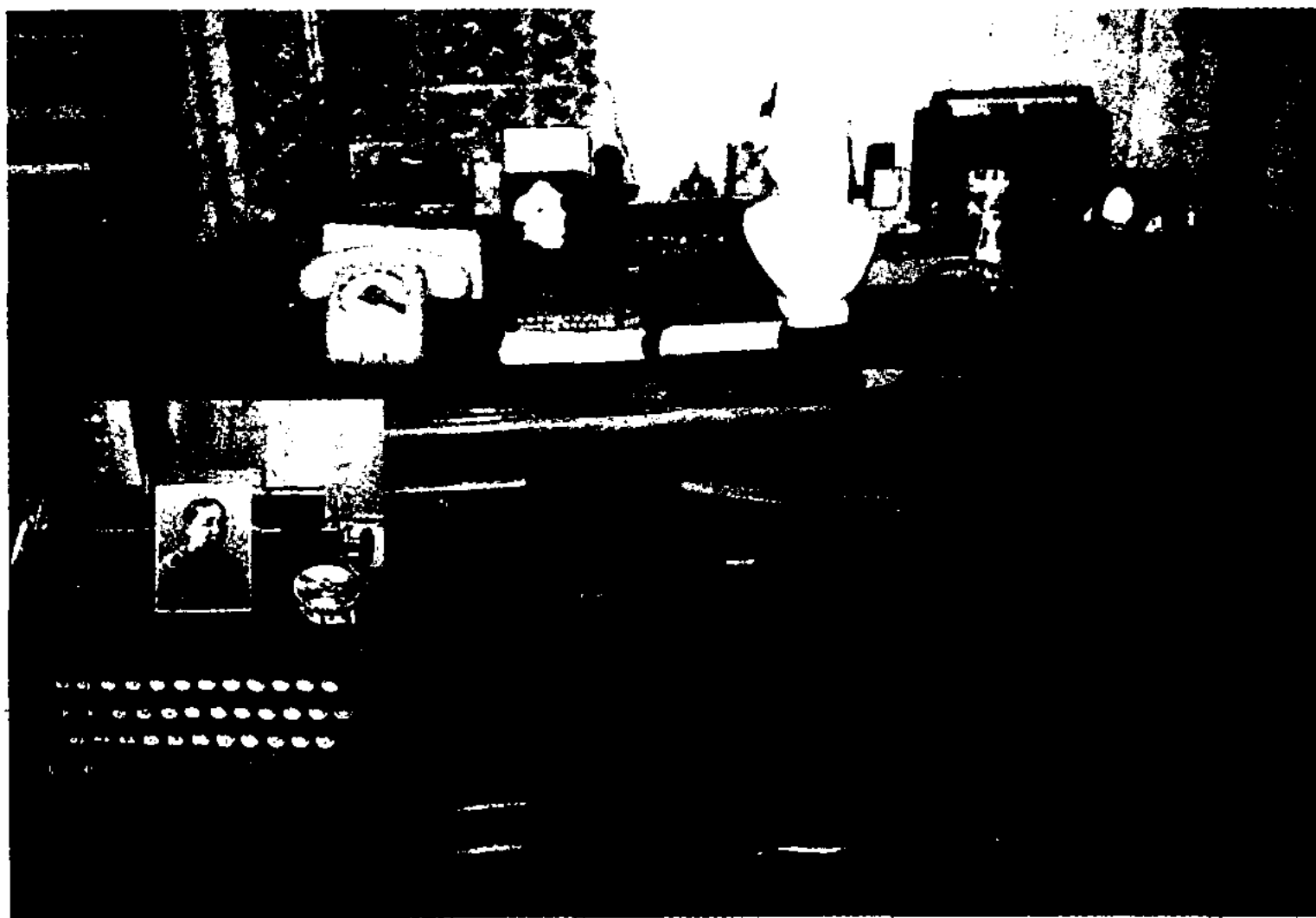

Письменный стол Сабита Муканова

Мукими

С 1991 директор Физ.-тех. ин-та НАН РК. Осн. направление исследований — процессы взаимодействия заряженных частиц различ. энергий с твердыми телами, в т. ч. электронная и атомная структура дефектов и дефектно-примесных комплексов, ионная имплантация и ионно-плазменное легирование материалов и полупроводниковых структур. По инициативе М. в Физ.-тех. ин-те созданы спектрометрич. приборы и преобразователи для использо-



Б.Мукашев

вания в различ. отраслях пром. и с.-х. комплексов Казахстана.

Лит.: Дефекты в кремнии и на его поверхности, М., 1990; Метастабильные и бистабильные дефекты в кремнии // Успехи физических наук, РАН, М., 2000, т. 170, с. 143 – 155; Electron Transport in Heavily Doped Amorphous SnO₂ near Metal-Insulator Transition, Physica B., NH Elsevier, Амстердам, 2001.

МУКИМИ (гг. рожд. и смерти неизв.), ср.-век. мусульм. историк. Автор персояз. сочинения “Зафар-наме-йи Мукими” (“Книга о победах Мукими”), законченного в 1580/81 и посв. Шибаниду Абдаллаху II (1558—98). М. описывает события 2-летней борьбы за власть между полит. группировками Шибанидов Мавараннахра в 1578—80. Одни и те же события описываются и в прозе и в стихах. Известно 4 варианта рукописи: в Душанбе, Ташкенте и 2 — в Рампуре (Индия). При описании борьбы за власть Шибанидов неоднократно упоминаются казах. хан Хакк-Назар и ранее неизвестный

казах. султан Суфи-оглан. Для обозначения владений казах. правителей М. наряду с назв. “Дашт-и Кыпчак” употребляет наименование “Казахстан”.

Лит.: Баранова Ю.Г., “Зафарнаме” Мукими о казахско-среднеазиатских отношениях на рубеже 70-х и 80-х годов XVI в. // Шелковый путь и Казахстан, А., 1999; Абусейтова М.Х., Баранова Ю.Г., Письменные источники по истории и культуре Казахстана и Центральной Азии XIII—XVIII вв.: (библиографические обзоры), А., 2001.

МУКИТАНОВ Наурзбай Кшибаевич (7.2.1942, Кокшетау — 5.5.1999, Алматы), д-р филос. наук (1981), проф. (1984). Окончил геогр. ф-т Моск. ун-та (1967), одновременно филос. ф-т вечернего ун-та марксизма-ленинизма при Моск. гор.комитете КПСС. С 1968 работал в Ин-те философии и права АН КазССР. В 1986—87 и 1989—94 директор Ин-та географии АН КазССР. Пред. Геогр. об-ва Казахстана, член Ученого совета Геогр. об-ва СССР. В 1987—89 зав. Отделом науки и учебных заведений ЦК КП Казахстана, проректор КазГУ (ныне КазНУ им. аль-Фараби), зав. кафедрой экон. географии и декан геогр. факультета. М. — известный ученый в области теории и истории географии. Автор ок. 100 публикаций, вышедших на англ., франц., итал., болг., польском, япон. и др. языках. Соавтор 20-томного фундамент. труда “Страны и народы”. Инициатор широкого сотрудничества с междунар. организациями (ЮНЕП, ЮНЕСКО, ГИФ) и заруб. науч. центрами — Лондонским и Токийским ун-тами, геогр. ин-тами КНР, Германии, США.

Соч.: Методологические проблемы теоретизации географии, А., 1979; От Страбона до наших дней, М., 1985.

МУКТАРКОЛЬ, озеро в Актобин. обл., в басс. р. Олькейек. Пл. 13,2 км². Дл. 8 км, шир. 2,3 км. Дл. береговой линии 23 км. Берега плоские, солончаковато-глинистые.

МУКУШЕВ Майжан Мукушевич (10.3.1936, ст. Дария Жанааркинского р-на Карагандин. обл. — 14.2.1990, Караганды), ученый, д-р тех. наук (1974), проф. (1976). Окончил Моск. горный ин-т (1953). В 1953—57 на различ. инж. должностях на карагандин. шахтах; 1960—63 мл., ст. науч. сотрудник Хим.-металлургич. ин-та АН РК; 1963—90 науч. и инж. деятельность во Всесоюз. н.-и. и проектно-конструкторском угольном ин-те (г. Караганды). Осн. науч.



М.Мукушев

работы посв. проблемам подготовки и отработки угольных пластов. Разработал и внедрил в Карагандин. кам.-уг. басс. высокоэффект. технологии добычи угля. Св. 80 науч. работ, в т. ч. 7 монографий; 15 автор. свидетельств на изобретения. Лауреат Гос. пр. СССР (1972). Награжден орд. Труд. Красного Знамени.

МУКЫР, река в Алматин. обл., приток р. Каратал. Протекает по терр. Коксуского р-на. Дл. 100 км. Начинается на г. Шаган в Жетысу Алатау. Используется для орошения посевов с.-х. культур.

МУКЫР, аул в Кызылкогинском р-не Атырауской обл., центр аул. округа, ж.-д. ст. Расположен в 140 км к Ю.-В. от район. центра — а. Миялы. Нас. 3,4 тыс. чел. (2003). Осн. в 1937 в связи со строительством ж.д. Атырау — Кандыгаш. Добыча нефти. Через М. проходят: ж. д. Атырау — Кандыгаш — Орск, автомоб. дорога Атырау — Кандыгаш — Актобе, нефтепроводы Атырау — Кандыгаш — Орск и Прорва — Кожа.

МУКЫР, аул в Коксуском р-не Алматин. обл., центр аул. округа, на бер. р. Мукыр. Расположен в 9 км к Ю. от район. центра — пос. Балпык би. Нас. 2,5 тыс. чел. (2003). В 1957—97 — центр свекловодч. совхоза. Через М. проходит автомоб. дорога гос. значения Алматы — Усть-Каменогорск.

МУЛАТЫ, потомки от браков представителей европеоидной расы с неграми.

МУЛКАЛАНА МАВЗОЛЕЙ, М ул л ы К а л а н а м а в з о л е й, памятник архитектуры 16 в. на терр. Сырдаринского р-на Кызылордин. обл., в 3 км к Ю.-З. от а. Инкардария. Сооружение портално-купольное.



Мавзолей Мулкалана

Размеры 9,23x9,23 м. Выс. стен 5 м. В плане М. м. представляет собой квадратное помещение с порталом. Переход от четверика к восьмерику осуществлен при помощи угловых арочных парусов. Выложен из квадратного обожженного кирпича размером 23x23x5 см. Гипсовая штукатурка в интерьерах утрачена. С 1982 находится под охраной гос-ва. В 1985 проводились реставрац. работы. Материалы по мавзолею хранятся в ист.-краеведч. музее Кызылордин. обл. и в архиве н.-и. ин-та “Памятники” в г. Алматы.

Лит.: Глаудинов Б.А., История архитектуры Казахстана, А., 1999.

МУЛЛА (восходит через перс. молла к араб. маула — “господин, повелитель, владыка”; казах. молда), знаток мусульм. ритуала, служитель культа, учитель религ. школы; грамотный, ученый человек. В Казахстане при царской России статус М. определялся гос. постановлениями, а деятельность

контролировалась чиновниками; М. назначался спец. указом и состоял обычно при конкретной мечети. В сов. период руководство над деятельностью М. осуществляло Духовное управление мусульман Ср. Азии и Казахстана. В наст. время в Казахстане функции М. исполняют имамы, находящиеся в подчинении Духовного управления мусульман Казахстана.

“МУЛХАКАТ АС-СУРАХ”, (“Добавление к словарю ас-Сурах”), ист.-лит. сочинение, представляющее дополнение к араб. словарю ал-Джаухари “ас-Сурах мин ас-Сахах”; написано в нач. 14 в. *Абу-л-Фадлом ал-Карши*, известном под псевд. Джамал ад-Дин ал-Карши (1230—1315), на араб. языке. Имеет многочисл. стихотворные вставки на перс. языке, часть из к-рых написана самим Джамалом Карши. Сохранился в 2-х поздних, неполных и в ряде мест искаженных списках, хранящихся в С.-Петербур. филиале Ин-та востоковедения РАН. Содержит ценные сведения по истории *Мавараннахра* и *Туркистана* в эпоху монг. нашествия. Есть оригинальные данные о династиях Кашгара, Жетысу и Мавараннахра — Караханидах, Хорезмшахах-Ануштегинидах, Чагатаидах и др. В “М. ас-С.” впервые встречается термин “джете”, к-рым позже представители тимуридской историографии (Шами, Али Йазди, Самарканди и др.) обозначали население *Моголистана*, имеются сведения о поэтах, ученых, религ. деятелях Алмалыка, Кашгара, Ферганы.

МУЛЬДА (нем. Mulde — корыто), разновидность синклинальной (брахисинклинальной) складки с примерно равными длиной и шириной. Иногда термин “М.” применяется как синоним *синклинали*.

МУЛЬТИПЛИКАЦИОННОЕ КИНО (лат. multiplication — умножаю, увеличиваю), вид киноиск-ва, произв. к-рого создаются путем съемки последовательных фаз движения рисо-

ванных (графическая мультипликация) и объемных (объемная мультипликация) объектов. Впервые рисунок оживил бельг. физик Ж.Плато (1832). Он приклеивал неск. картинок на вращающийся диск и создавал образы. В 1877 франц. худ. и инж. Э.Рейно при помощи траксиноскопа удлинил движение картинок. Основателями М. к. считаются американцы С.Блэстон, У.Маккей и француз Э.Коль (1906—08). Один из первых создателей М. к. — Уолт Дисней (1901—66). Известные персонажи, созданные У.Диснеем, — Плуто, Микки Маус, Дональд Дак и др. В 20 в. одним из центров М. к. была

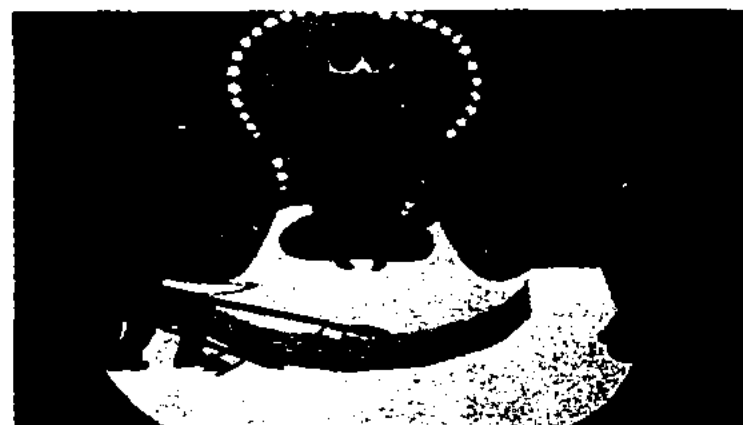

А.Хайдаров. “Ақсақ құлан”



А.Токсанбай. “Қотыр торғай”



Ж.Даненов. Г.Кистауов. “Остров Дракона”

Мунайлы

киностудия “Союзмультфильм” (осн. в 1936, Москва). Известные мультфильмы, выпущенные киностудией “Союзмультфильм”: “Ну, погоди!” (реж. В.Котеночкин), “Трое из Простоквашина” (реж. В.Попов). Первые казах. рисованные мультфильмы “Почему у ласточки хвост рожками?” (реж. и худ.-пост. А.Хайдаров, 1967, пр. “Бронзовый Праксиноскоп” на междунар. кинофестивале в Нью-Йорке, 1975), “Ақсақ құлан” (реж. А.Хайдаров, худ. Ж.Жумабеков, 1968) были созданы на основе произв. устного нар. творчества. Мотивы казах. фольклора использованы в мультипликац. лентах: “Преображение” (реж. В.Чугунов, 1969), “Ходжа Насыр — строитель” (реж. А.Хайдаров, Ж.Даненов, А.Жунусов, 1970). Высокой графич. культурой отличаются мультфильмы: “Алпамыс батыр”, “Барсуқ и луна”, “Джин помощник” (реж.-худ. Ж.Даненов и Г.Кистауов), “Изобретатель”, “Волшебный арбуз” (Е. Абдрахманов), “Три мастера”, “Қанбақ-шал” (Б.Омаров), “Шелковая бахрама” и др. Худ.-мультипликаторов готовит Казах. нац. академия иск-в им. Т.Жургенова. В 2002 преподаватели и студенты под рук. проф. А.Хайдарова сняли первый графич. мультфильм “Құйыршық” (“Құйыршық”, реж. К.Касымов) с использованием компьютерных технологий. **МУНАЙЛЫ**, м-ние нефти и газа в Жылыойском р-не Атырауской обл., в 205 км к Ю.-В. от г. Атырау. Открыто в 1947. Разведочные работы проведены в 1947—51. В тектонич. отношении представляет собой двукрылую соляно-купольную структуру. Нефтеносны нижнемеловые, среднеюрские и пермтриас. отложения, в к-рых выделено 11 нефт. горизонтов, залегающих на глуб. от 523 до 1649 м. Залежи пластовые, тектонически и литологически экранированные. Продуктивные горизонты сложены терригенными породами, коллекторы поро-

вые. Начальные дебиты нефти 1,7—9,8 м³/сут. Начальное пластовое давление 6—14 МПа, темп-ра пласта 32—63°С. Плотн. нефти 0,817—0,909 г/см³. Нефти малосернистые (0,05—0,41%), содержат 0,74—2,5% парафина. Пластовые хлор-кальциевые воды имеют плотн. 1,086—1,137 г/см³ и минерализацию 126,9—205,5 г/л.

МУНАЙШЫ, пос. в Каракиянском р-не Мангыстауской обл., в 65 км к С.-В. от район. центра — пос. Курык. Осн. в 1975 в связи с освоением м-ния нефти. Нас. 3,1 тыс. чел. (2002). Добыча нефти.

МУНИС ХОРЕЗМИ, Шир Мухаммад ибн Эмир ибн Авазби (1778, кишлак Қыйат, ок. Хивы — 1829, Хива), историк, переводчик, поэт, полит. деятель Хорезма, занимал должность мираба при ханском дворе. Автор ист. сочинения “Фирдаус ал-икбал” (“Райский сад счастья”). С раннего детства проявлял тягу к знаниям. Получил многостороннее образование. О себе писал, что в юности любил слушать беседы ученых и тянулся к знаниям, читал труды по истории и поэзии: Хосрова, Хафиза, Ширази, Фирдоуси, Навои. Оставил большое поэтич. наследие, собранное в одном диване “Мунис ал-ушшак” (“Друг влюбленных”).

МУНИЦИПАЛИТЕТ (нем. Munizipalitat), выборный орган в системе местного самоуправления. М. может принимать обязательные решения, вводить местные налоги, иметь в собственности определенное законом имущество (т. н. муниципальная собственность).

МУНКЕ (1208, Каракорум — 11.8.1259, Хэчжоу), четвертый вел. хан Монгольской империи (1251—1259), сын Тулуя, внук Чингиз-хана. До провозглашения вел. ханом участвовал в завоеват. походах монг. войск в Китае и Вост. Европе. Во время похода 1237—42 против зап. кыпчаков (половцев), Волжской Булгарии и рус. княжеств руководил воен. соединениями

монг. войск, проявил полководческие способности и отвагу. Избран вел. ханом в 1251, после смерти вел. хана Гуюка на всемонг. курултае (хурале). Решающую роль в его избрании сыграл правитель Улуса Джучи — Бату. При правлении М. Монг. империя достигла пика своего могущества, были прекращены внутривосточ. разногласия, сторонники Гуюка, потомки Чагатая и Угедея были отстранены от управления улусами, мн. казнены. М. проводил реформы во внутривосточ. жизни гос-ва, ввел новые порядки ведения торговли и ремесла. Продолжал завоеват. войны в Иране, где его брат Хулагу захватил Багдад и



Мунке. Китайский рисунок

встал во главе своего улуса. На Ю. войска М., к-рыми руководил др. его брат — Хубилай, все еще вели трудную войну в Юж. Китае против династии Сун. Недовольный действиями Хубилая, М. в 1258 лично возглавил монг. войска в Китае, но 11 авг. 1259 погиб во время осады кит. города Хэчжоу. В период правления М. в Каракорум прибыл европ. путешественник Виллем Рубрук, посланник франц. короля Людовика IX, к-рый в своей книге “Путешествие в восточные страны” подробно описал жизнь и быт Монг. империи.

Лит.: Allsen Th.T., Mongol imperialism. The policies of the Grand

Qan Mongke in China, Russia and the Islamic lands, 1251—1259, Berkeley; Los Angeles; London, 1987.

“МУНЛЫК — ЗАРЛЫК”, поэма (дастан). Построена на сюжетах вост. легенд. Осн. тема — торжество справедливости и добра. Наряду с сюжетными линиями, свойственными казах. сказкам и преданиям, широко использованы словесные обороты, изобразит. приемы, присущие героич. эпосу. Сохранилось неск. устных вариантов поэмы; в рукописном виде — в библиотечных фондах Москвы, С.-Петербурга, Казани, Алматы. Популяризацией поэмы занимался акын Жусипбек Шайхисламулы, исполнявший поэму в собств. изложении как в стихах, так и прозе. Поэма переиздавалась неск. раз (с 1896 по 1916) в Казани под назв. “Хикаят Рисале-и Мунлык — Зарлык”.

МУРАВЬЕВ Владимир Павлович (род. 30.9.1959, г. Кара-



В.Муравьев

ганды), легкоатлет, канд. тех. наук (1991). Окончил Карагандинский ун-т (1983). Засл. мастер спорта (1980). С 1977 в составе молодежной команды, с 1979 — сборной команды СССР. Победитель Спартакиды народов СССР в беге на 200 м (1983); чемпион СССР в 1985 (100 м); серебр. призер чемпионата мира (1987); обладатель Кубка Европы в беге на 200 м и в эстафетном беге 4×100 м (1985, 1987). Чемпион 22- и 24-х Олимп. игр (1980, Москва; 1988, Сеул). Награжден 2-мя орд. “Знак почета”.
МУРАВЬИ (Formicoidea), сем. насекомых отр. перепончатокрылых. У мн. развито жало и

ядовитые железы, в составе их выделений — муравьиная кислота. М. — обществ. насекомые, живут семьями в гнездах. В составе семьи неск. каст, выполняющих различ. функции: молодые крылатые самки

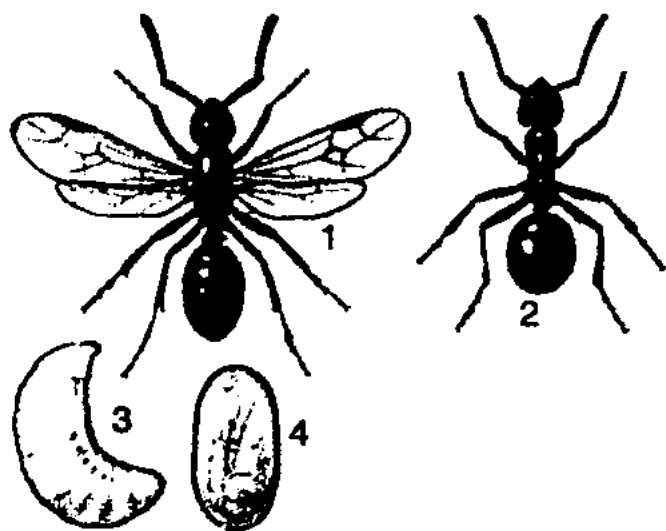

Муравьи: 1 — крылатая самка; 2 — “рабочий” муравей; 3 — личинка; 4 — куколка, завернутая в кокон

после оплодотворения сбрасывают крылья и становятся яйцекладущими (царицами), затем обосновывают собственное гнездо; бескрылые рабочие; самцы появляются лишь на короткое время и после спаривания погибают. Дл. рабочих муравьев 0,8—30 мм, самки крупнее. 10 тыс. видов; в Казахстане ок. 100. Гнезда строят в почве, под камнями, в древесине, сооружают наземные конусы (муравейники) из сухих веточек, хвои и т. п. Питаются др. насекомыми, семенами растений, нектаром цветков, сладкими выделениями тлей и кокцид (некоторые виды разводят их или выращивают грибницу в своих гнездах). Уничтожают вредных насекомых; разрыхляют почву, способствуя её вентиляции, увлажнению, обогащению перегноем.

Лит.: Мариковский П.И., Муравьи пустынь Семиречья, А., 1979.
МУРАВЬИНАЯ КИСЛОТА, HCOOH, жидкость с резким запахом, темп-ра кип. 100,8 °С. В свободном виде содержится в крапиве, хвое, в выделениях муравьев, пчёл. В форме сложных эфиров обнаружена в некоторых плодах (яблоках и т.д.). М. к. получают гл. обр. как побочный продукт в произ-ве уксусной кислоты жидкофазным

окислением бутана. Применяют в протравном крашении, для получения лекарств. средств, *пестицидов*, растворителей, а также как консервант. Соли и эфиры М. к. называют формиатами.

МУРАТ Монкеулы (1843, ныне Кызылкогинский р-н Атырауской обл. — 1906, а. Орлик, на р. Жайык), акын, жырау. В детстве овладел мусульм. грамотой, начал слагать стихи. Участвовал в айтысах с Бала Оразом (1863), Жаскеленом (1868), Калниязом, Жантолы, Тыныштыком, Шолпан и др., прошел школу поэтич. мастерства. Создал множество песен, толгау и посвящений, в к-рых воспевал любовь к



Мурат Монкеулы

родной земле. В песнях-толгау “Жалғаншы фәни жалғанда” (“Во времени обманном, брennom”), “Эттең қапы дүние-ай” (“О мир, суетный, скоротечный”), “Өлім” (“Смерть”) и др. выражены взгляды поэта, его мировоззрение. В них М. воспевае бая и храброго джигита, девушку-невесту и охоту с ястребом, говорит о скоротечности жизни, об изменчивости брнного мира. “Үш қиян” — одно из значит. произведений, в кром акын описывает тяжелое положение народа, свои сомнения, мечты и надежды. В толгау “Сарыарқа” призывает казахов преодолеть родовую отчужденность. Поэмы “Қарасай-Қази” и

Муратбаев

“Қазтуған” посвящены казах батырам. Поэт мастерски использовал издавна бытовавшие формы стиха, стремился к реалистичности, к достоверности и конкретности в психологич. характеристиках, внес вклад в развитие лит. языка. Сохранились черновики трех его произведений. Донёс до наших дней песни Махамбета. Произв. М. опубл. в сб.: “Мұрат ақынның Ғұмар Қазыұлына айтқаны” (Казань, 1908), “Ақын” (Казань, 1912), “Мұрат ақынның сөздері” (Ташкент, 1924), “Бес ғасыр жырлайды” (1989), “Алқаласа әлеумет” (1991) и т. д. Сочинения М. переведены на рус. яз. Творчество М. изучалось Х. Досмухамедовым, С. Сейфуллиным, М. Ауэзовым, С. Мукановым, А. Токмаганбетовым, К. Жумалиевым и др.

МУРАТБАЕВ Гани (3.6.1902, Казалинский р-н Кызылор-



Г. Муратбаев

дин. обл. — 15.4.1925, Москва), один из организаторов комсомольского движения в Ср. Азии и Казахстане. Окончил курсы инструкторов-лекторов для аульных школ при казах.-кырг. пед. уч-ще в Ташкенте (1920), рус. ср. школу и ф-т обществ. наук Ср.-Азиат. гос. ун-та. Участвовал в создании Жетысуской и Верненской гор. комсомол. орг-ций. Основал и возглавлял интернат для детей-сирот. Был гл. редактором газ. “Жас алаш”, издававшейся в Ташкенте в 1921. В 1921 первый секретарь Самаркандского краевого комитета комсомола, ЦК комсомол. орг-ции Туркистанской Республики.



В 1922—24 чл. ЦК РКСМ, первый пред. Средазбюро ЦК РКСМ; пред. комиссии по оказанию помощи комсомол. орг-циям Хорезмской и Бухарской Сов. Республик и комиссии по исследованию истории комсомола Туркистана. В 1924—25 чл. бюро ЦК РЛКСМ, зав. отделом исполкома Коммунистич. Интернационала Молодежи по работе среди молодежи вост. стран. Награжден орд. Труд. Красного Знамени. Похоронен на Ваганьковском кладбище (г. Москва). Именем М. названа улица в г. Алматы. В г. Казалы открыт мемор. музей. О жизни М. сняты фильмы: художеств. “Біздің Ғани” и док. “Осындай қысқа ғұмыр”.

МУРАТБЕКОВ Сайын (род. 15.10.1936, а. Қоныр Капалского р-на Алматин. обл.), писатель, переводчик. Засл. деятель Казахстана (1997). В



С. Муратбеков

1963 окончил Казах. гос. ун-т (ныне КазНУ им. аль-Фараби). В 1959—96 лит. сотрудник газ. “Коммунизм таңы” (ныне “Жетісу”), зав. отделом, гл. редактор журн. “Жұлдыз”, газ. “Қазақ әдебиеті” (1977—84), ст. редактор киностудии “Казахфильм”, консультант, директор Бюро по пропаганде художеств. лит-ры СП Казахстана, секретарь правления СП Казахстана, директор изд-ва “Жазушы” (1984—91), гл. редактор газ. “Халық конгресі” (1992—96). С 1989 один из руководителей движения “Невада — Семипалатинск”. Первый рассказ М. издан в 1954. Затем вышли книги рассказов и повестей: “Ауыл

оты”, “Отау үй”, “Көкорай”, “Дос іздеп жүрмін”, “Басында Үшқараның”, гл. темой к-рых была жизнь казах. аула в послевоенные годы. По произв. писателя написаны сценарии к кинофильмам “Тел өскен ұл” (“Возвращение сына”, 1976), “Ұлтуған” и др. Лауреат пр. им. М. Ауэзова (1990). Награжден орд. “Знак Почета”.

Соч.: Таңд. шығ. жинағы, 2 т., А., 1991.

Лит.: Мұратбеков С., Библиография, А., 1998.

МУРАТОВ (наст. фам. Малинский) Яков Яковлевич (17.12.1890, Одесса — 26.7.1979, Алматы), актер. Нар. арт. КазССР (1957), засл. арт. Башкирской АССР (1946). В 1908 окончил Одесскую театр. студию. Учился у Н.М. Радина и М.С. Нарокова. В 1953—60 работал в рус. труппе Театра для детей и юношества в Алматы. Исполнял драм. и комедийные роли; среди них наиб. значительные — Городничий (“Ревизор” Н. Гоголя), Иван Грозный (“Великий государь” В. Соловьева), Фамусов (“Горе от ума” А. Грибоедова) и др. Занимался художеств. чтением. Снимался в кино (с 1930). Поставил спектакли “Коварство и любовь” Ф. Шиллера, “На всякого мудреца довольно простоты” А. Островского.

МУРДЕТОБЕ 1, 2, ср.-век. городище в Юж.-Казахст. обл. 1) В 2 км к Ю.-В. от пос. Тулькибас. Исследовано в 1940 Жамбылской археол. экспедицией (рук. Г.И. Пацевич), в 1980 археол. экспедицией Шымкентского пединститута (рук. Н.П. Подушкин). Представляет округлый в плане бугор: диаметр основания 80 м, верх. части 35 м, выс. 12 м. Найденные фрагменты археол. материалов датируются 5—8 вв.; 2) в 1,5 км к Ю.-В. от пос. Тулькибас. Открыто и исследовано в 1940 Жамбылской археол. экспедицией (рук. Г.И. Пацевич), в 1979 археол. экспедицией Шымкентского пединститута (рук. Н.П. Подушкин). Имеет форму бугра с площадкой. Пл.

основания 20×50 м, верх. площадки 40×30 м, выс. 3—6 м. С.С. и В. примыкают площадки пл. 1 га, выс. 1,5—2 м, вытянутые к Ю. Найдены керамич. посуда, казаны. Датируются 8—10 вв. Население М. занималось земледелием, животноводством.

МУРЗАМАДИЕВ Атжомарт Мурзамадиевич (24.5.1927, совхоз Дегерес Жамбылского р-на Алматин. обл. — 24.9.2005, Алматы), гистолог и цитолог, д-р биол. наук (1966), проф. (1970), акад. НАН РК (2003). Окончил Алматин. зоовет. ин-т, (1950), в 1953—62 занимался науч.-пед. работой. С 1962 зав. лаб. цитологии и гистологии; с 1988 директор Ин-та эксперимент. биоло-



А. Мурзамадиев

гии; с 1995 зав. лаб. генофонда животных Ин-та зоологии. М. впервые в Казахстане выявил гистологич. закономерности в развитии головного мозга с.-х. животных в норме и патологии; разработал и внедрил в лабораторную практику методику приготовления тотальных препаратов метафазных хромосом для электронно-микроскопич. исследований; изучил субклеточное строение различ. органов с.-х. животных, в т. ч. хромосом овец. Разработал методики культивирования ооцитов, изучения нитей ДНК и ультраструктуры метафазных тотальных хромосом; последняя широко используется во мн. лабораториях страны и за рубежом. Более 130 публикаций, в т. ч. 4 монографии, 2 патента и 3 автор. свидетельства. Награжден орд. “Знак Почета”. Соч.: Электронная микроскопия хромосом сельскохозяйственных жи-

вотных, А., 1975; Цитогенетика овец, А., 1975; Биотехнология и воспроизводство овец, А., 1992; Гормональная стимуляция и трансплантация эмбрионов у архаров, А., 2002.

МУРРЕЙ, Марри, самая большая река в Австралии. Дл. 2570 км (с Дарлингом 3750 км), пл. басс. 1057 тыс. км². Истоки в Австралийских Альпах, протекает б. ч. по равнине, впадает в Индийский ок. Гл. притоки: Дарлинг и Маррамбиджи (справа). Летом полноводна, зимой сильно мелеет. Ср. расход воды 330 м³/с. Используется для орошения. Рыболовство. Судоходна от г. Олбери. На М. и ее притоках — водохранилища, ГЭС.

МУРСЕИТ Бикеулы (1860, Абайский р-н Вост.-Казахст. обл. — 1917, там же), собирал, переписывал и пропагандировал сочинения Абая. Учился в Семипалатин. рус. школе, затем в Бухаре. Служил переводчиком и писарем в канцелярии уездного начальника, работал школьным учителем в ауле Абая. Написал сборник детских стихов “Жарапазан”. Собрал сочинения Абая в 5 тетрадях, две из них находятся в отделе редких рукописей б-ки АН РК; фотокопии хранятся в Семипалатин. гос. лит.-мемор. заповеднике.

МУРТАЗА (гг. рожд. и смерти неизв.), султан из династии Шибанидов. Отец хана *Кучума*. Его дед *Ибак-хан* в борьбе с потомками *Абулхайра* вынужден был перекочевать в Зап. Сибирь. Сын М. Кучум в 1563 убил Тайбугда Едигера и захватил власть в Сибири.

МУРЫН ЖЫРАУ, Мурын Сенгирбайулы (16.1.1860, ныне Мангыстауский р-н Мангыстауской обл. — 23.8.1954, там же), жырау. С 18 лет известен как акын. Вместе с Нурымом Шыршыгулулы, Муратом Монкеулы, Кашаганом Куржиманулы, Актаном Керейулы путешествовал по землям узбеков, каракалпаков и прославился как исполнитель эпосов ногайского периода. В

1948 в исполнении М. ж. был записан эпос “Қырымның қырық батыры” (“Сорок батыров Қрыма”), в к-ром показана история казах. народа с эпохи Улуса Джучи до 19 в. и отражена героич. борьба народа за свободу и независимость. Наследие М. ж. изучали М.Хакимжанова, А.Коныратбаев, Е.Исмаилов, М.Габдуллин, О.Нурмагамбетова, С.Садырбаев и др. **МУРЫНДЫК**, 1) маленькая палочка (тщательно выструганная, высушенная и смазанная жиром), продеваемая через носовые хрящи верблюда или бычка, к к-рой привязывается поводок; 2) чекушка, чека телеги.

МУРЫНДЫК, см. *Бурындык*.

МУСА, коранич. персонаж, пророк, посланник Аллаха, библейский Моисей. М. было ниспослано Писание (ат-Таура, Китаб, сухуф, фуркан, Тора). Рассказы о М. в Коране весьма подробны. Согласно этим рассказам, на горе Синай ему явился Аллах, к-рый призвал М. спасти израильтян из египетского рабства. М. вывел их из Египта, ударом посоха раздвинул воды (Красного) моря, и израильтяне перешли его. Преследовавший их фараон с войском погиб под сомкнувшимися водами моря. Далее повествуется о том, как М. со своим народом пришел в пустыню, где ударом посоха заставил бить 12 источников и где Аллах по его просьбе даровал людям пропитание — манну и перепелов. М. затем удалился от людей на гору, где ему явился Аллах и даровал скрижали с заповедями. Народ же М., по совету некоего самаритянина, сделал себе идола-тельца, к-рому стал поклоняться, не слушая уговоров Харуна. М., вернувшись, упорно звал соплеменников идти дальше, в благоденствующие города священной земли, но люди отправились в землю обетованную только после смерти М. В эту часть рассказа вплетены также сообщения о нек-рых введенных М. правилах: о соблюдении субботы; о

Муса

выборе животных для жертвы; о том, как поступать с мертвым телом и т. д. Сура Кехф (60—81) Корана содержит рассказы о его встрече с “рабом Аллаха” ал-Хадиром (казах. Кыдыр), с к-рым М. путешествует, учится у него мудрости. Жизнь М. описывается в легендах, широко распространенных среди казах. народа.

МУСА, Муса-бек, Мусамирза (гг. рожд. и смерти неизв.), правитель Ногайской Орды, сын Ваккас-бека; один из влиятельных полит. деятелей кон. 15 — нач. 16 в. Фактически стал править после смерти Ваккас-бека в кон. 40-х гг. 15 в., хотя номинально верх. правителем считался его родной дядя Аббас-бек. После смерти в 1468 Шибанида Абулхайра Аббаса, М. и его брат Ямгурчи, вместе с правителями Казах. ханства Кереем и Жанибеком и др. Чингизидами, выступили против сына и преемника Абулхайра Шейх-Хайдара. В 1473—74, опасаясь усиления казахов, М. предпринял попытку провозгласить ханом Вост. Дашт-и Кыпчака внука Абулхайра Мухаммад Шайбани-хана. В ответ на это, правитель Казах. ханства Буриндык-хан совершил поход на мангытов и узбеков *Мухаммада Шайбани-хана*. После победы над казахами, правители Ногайской Орды и Шибаниды заключили династич. брак. М. отдал свою дочь замуж за дядю Мухаммада Шайбани Суйунчи-Ходжа-хана. Несмотря на это, попытка М. выдвинуть ханом Мухаммада Шайбани все же сорвалась, т. к. др. мангытские беки не приняли его кандидатуру на ханский трон. Активную внеш. политику вел М. и на западе. В 1480 войска М. и сиб. хана Ибака разбили войска Ахмад-хана, правителя Улуг улуса (преемника Улуса Джучи). М. был союзником рус. царя. После смерти М. правителем Ногайской Орды стал его брат Ямгурчи.

Лит.: Перетяткович Г.И., Поволжье в XV—XVI веках (Очерки

из истории края и его колонизации), М., 1877; Тр е п а в л о в В.В., История Ногайской Орды, Москва, 2002; И с и н А.И., Казахское ханство и Ногайская Орда во второй половине XV — XVI в., изд. исправленное и дополненное, А., 2004.

МУСА Джалиль, Дж а л и л ь - (Д ж а л и л о в) М у с а М у с т а ф и е в и ч (15.2.1906, дер. Мустафа, Оренбург. губ., Россия — 25.8.1944, Берлин, Германия), тат. поэт. Герой Сов. Союза (1956, посмертно). Учился в медресе Хусайнийя в Оренбурге. В 1931 окончил лит. ф-т Моск. ун-та. Был редактором тат. детских журналов, ответств. секретарем СП Татарстана (1939—41). Первый сб. стихов и



Джалиль Муса

поэм “Мы идем” вышел в 1925. М. — автор лирич. стихов, поэм, либретто к операм “Алтынчач” (“Золотоволосая”, 1941) и “Ильдар” (1941). В 1941 ушел на фронт. В 1942 был ранен, взят в плен, погиб в воен. тюрьме Шпандау (Берлин). В фаш. тюрьме написал цикл стихов “Моабитская тетрадь” — гимн стойкости человека, убежденного в правоте своего дела (Ленинская пр., 1957, посмертно). Отд. произв. М. переведены на казах. яз.

МУСАБАЕВ Гайнетдин Галиевич (17.9.1907, Омск, Россия — 26.11.1981, Алматы), языковед, д-р филол. наук (1960), проф. (1968), чл.-корр. АН Казахстана, засл. деятель науки (1971). В 1936 окончил Казах. пед. ин-т (ныне КазНПУ им. Абая). В 1937—39 науч. сотрудник Сектора языка и лит-ры КазФАН СССР. В 1946—81 зав.

отделом Ин-та языка и лит-ры АН КазССР, зам. директора того же ин-та (1948—52). Осн. науч. труды посв. проблемам лексикологии и лексикографии, истории казах. языка. Изучал особенности диалектов казах. языка, исследовал письм. памятники. М. один из составителей казах.-рус. и рус.-казах. терминологич. и орфографич. словарей. Награжден орд. Труд. Красного Знамени.

Соч.: Қазақ тіліндегі сын есім шырайлары, А., 1951; Лексика современного казахского языка, А., 1960; Қазақ тілі мен грамматикасы тарихынан, А., 1966; Қазақ тілі грамматикасы. Морфология, А., 1967; Қазақстан эпиграфикасы, А., 1971; Қазақ тілі тарихынан, А., 1988.

МУСАБАЕВ Рашид Хасенулы (род. 20.6.1933, г. Караганды), певец (баритон). Нар. арт. Казахстана (1989). В 1957—58 учился на вокальном ф-те Алматин. гос. консерватории. В 1960—62 солист оркестра нар. инструментов им. Курмангазы и симф. оркестра. С 1962 солист эстрадно-симф. оркестра Казахтелерадио. В репертуаре М. казах. нар. песни, песни нар. композиторов, произв. заруб. классиков. Участник междунар. конкурсов вокалистов в Бухаресте и Варшаве. Награжден 2-мя орд. “Знак Почета”.

МУСАБАЕВ Мурат Хасенулы (2.9.1937, Караганды —



М.Мусабаев

31.12.1993, Алматы), оперный певец (баритон). Нар. арт. Казахстана (1978). Окончил вокальный ф-т (класс проф. Б.Жылысбаева) Алматин. гос. консерватории. С 1962 солист Казах. гос. академич. театра оперы и балета им. Абая. С 1964 на пед. работе в Алматин. гос. консерватории (с 1979 — доцент). Гл. партии: Таргын, Семен (“Ер Таргын” и “Дударай” Е. Брусиловского), Жанбота (“Биржан и Сара” М.Тулебаева), Абай (в одноим. опере А.Жубанова и Л.Хамиди), Алпамыс (в одноим. опере Е.Рахмадиева), князь Игорь (в одноим. опере А.Бородина) и др. Известен и своими концертными выступлениями. В репертуаре М. — песни и романсы казах., рус. и заруб. композиторов. Лауреат Всесоюз. конкурса вокалистов им. М.Глинки (1968).

МУСАБАЕВ Талгат Амангельдиевич (род. 7.1.1951, а. Каргалы Жамбылского р-на Алматин. обл.), летчик-космонавт Казахстана и Росс. Федерации. Окончил Рижский ин-т инженеров гражд. авиации (1974) и Актюбин. высшее воен. летное уч-ще (1993). В 1974 инженер Боралдайского авиац. отряда. В 1986 после окончания курсов в 30 учебно-тренировочном отряде получил специальность пилота гражд. авиации. В 1987 второй пилот, командир самолета АН-2. В 1989 после окончания центра подготовки летчиков, диспетчеров и инж.-тех. кадров в г. Ульяновск работал вторым пилотом самолета ТУ-134 Алматин. объединенного авиаотряда. В 1990 обучался и тренировался в Центре подготовки космонавтов им. Ю.А. Гагарина. В 1991 М. присвоена квалификация “космонавт-испытатель”. С 1 июля по 4 нояб. 1994 с росс. космонавтом Ю.Маленченко в качестве бортинженера совершил космич. полет на корабле “Союз ТМ-19” в составе 16-й осн. экспедиции; два раза выходил в открытое космич. пространство (общая продолжительность 11 ч 06 мин). С 29 янв. по 28 авг. 1998 (с

Н.Будариним) совершил второй космич. полет на корабле “Союз ТМ-27” в качестве командира экипажа 25-й осн. экспедиции на ст. “Мир”; 5 раз выходил в открытое космич. пространство (общая продолжительность 30 ч 08 мин). С 28 апр. по 6 мая 2001 совм. с Ю.Батуриным и Д.Тито (США) совершил 3-й космич. полет на корабле “Союз ТМ-32” в качестве командира корабля 1-й экспедиции на Международ. космич. станцию (МКС). Во время полетов провел н.-и. работы по казахст. программам. М. — мастер спорта СССР по гимнастике и высшему пилотажу, чемпион СССР по высшему пилотажу в командном



Т.Мусабаев

зачете. Удостоен звания “Халық қаһарманы” (Народный герой), Герой Росс. Федерации. Награжден орд. “Отан”, Дружбы народов, “За заслуги перед Отечеством” 3-й степени (Россия). С 2000 командир группы в Центре подготовки космонавтов им. Ю.А. Гагарина. В 2005 Ген. директор казахст.-росс. СП “Байтерек”.

МУСАБЕКОВ Алмас (род. 1.8. 1958, а. Кенес Байзақс-



А.Мусабеков

кого р-на Жамбылской обл.), борец-самбист, мастер спорта междунар. класса по самбо (1984). Окончил Жамбылский гидромелиоративно-строит. ин-т (1981). Чемпион СССР (1981, 1984, Москва), победитель Кубка СССР (1984), серебр. (1982) и золотой призер чемпионата Европы (1986, Ленинград), победитель Кубка Мира (1984, Венесуэла).

МУСАБЕКОВА Айкен (24.1. 1919, Караганды — 7.6.1992, Алматы), актриса, певица (колоратурное сопрано). Нар. арт. Казахстана (1985). В 1936—37 училась в Моск. консерватории; 1937—55 работала в труппе Карагандин. обл. театра дра-



А.Мусабекова в роли Урии в спектакле А.Тажибаева “Накануне свадьбы”. 1964

мы. Первая роль — Моржан в спектакле “Ночные раскаты” М.Ауэзова. С 1956 актриса Казах. гос. академич. драм. театра им. М.Ауэзова. Исполняла роли в муз. спектаклях: “Кыз Жибек” (Кыз Жибек), “Ер Таргын” (Акжунус) Е.Брусиловского, “Айман — Шолпан” (Айман) М.Ауэзова и др. Сыграла также драм. роли: Енлик, Текти (“Енлик — Кебек” и “Карагоз” М.Ауэзова), Баян, Марзия (“Козы Корпеш — Баян Сулу”, “Акан сери — Актюкты” Г. Мусрепова), Зауре (“Фронт” Б. Майлина), Айгерим (“Абай” М.Ауэзова и Л.Соболева), Айша (“Сауле” Т.Ахтанова) и др. Награждена орд. “Знак Почета”.

МУСАГАЛИЕВ (Мусин) Габдолгазиз (1880, Бокеевская орда — 1933, Алматы), обществ. деятель, историк, юрист. Учился в ун-те ал-Кахира (Каир), где изучал древнюю историю

Мусаев

тюрков, письм. источники эпохи халифата, перевел на казах. яз. поэму "Гульжихан". После окончания ун-та путешествовал по Индии, Пакистану, Индонезии, Японии (1909—10). Возвратившись в Капальский уезд Жетысуской обл., давал уроки в школе "Мамания". В периодич. изданиях, выходивших на казах., тат. яз., публиковал статьи об истории и культуре казах. народа. Был постоянным автором в журн. "Айкап" и газ. "Казах". Нек-рые статьи обществ.-полит. характера актуальны и в наст. время. В 1917 в Орде выпускал нелегальную газ. "Ұран". Был председателем 1-го съезда Советов Бокеевской Орды (апр.-май 1918). Выпускал газ. "Дұрыстық жолы" и журн. "Мугалим" (вышло 10 номеров). С 1923 занимался лит. деятельностью. О последних годах жизни М. сведений нет.

Лит.: Зиманов С., Даулетова С., Исмагулов М., Казахский отдел народного комиссариата по делам национальностей РСФСР, А., 1975; Мамания. Тарихи деректер, естеліктер, олендер, құжаттар жинағы, А., 1999.

МУСАЕВ Кенесбай Мусаевич (род. 24.3.1931, Созакский р-н Юж.-Казахст. обл.), филолог,



К. Мусаев

д-р филол. наук (1969), проф. (1972), акад. НАН РК (2003). В 1952 окончил Казах. гос. ун-т (ныне КазНУ им. аль-Фараби), аспирантуру Ин-та языкознания АН Казахстана (1956). Осн. науч. работы в области общих проблем тюркологии и языкознания. Написал первую

академическую "Граматику караимского языка", создал первый полный "Караимско-русско-польский словарь". Труды по проблемам языкового строительства в СНГ, о развитии лит. языков.

Соч.: Грамматика караимского языка. Фонетика и морфология, М., 1964; Лексика тюркских языков в сравнительном освещении, М., 1975 Тюрки Центральной Евразии: контакты языков и культур // Актуальные проблемы современной тюркологии и ее задачи на перспективу. I международный тюркологический конгресс, Туркистан, 2002.

МУСАЕВ Альнур Альжанпарович (род. 4.1.1954, а. Кулан р-на Т. Рыскулова Жамбылской



А. Мусаев

обл.), воен. деятель, ген.-майор (1997). В 1976 окончил Казах. политех. ин-т (ныне КазНТУ им. К. Сатпаева), 1980 Высшую школу КГБ СССР. В 1976—79 экономист, ст. инженер геол. управления; 1980—86 сотрудник КГБ КазССР; 1986—89 зам. нач. отдела 8-го гл. управления Мин-ва внутр. дел СССР; 1989—94 зам. нач., нач. отдела, зам. нач., нач. гл. управления К-та нац. безопасности РК; 1994—95 нач. Гл. управления по борьбе с организованной преступностью и коррупцией Мин-ва внутр. дел РК; 1995—97 помощник Президента РК, 1-й зам. нач. Службы охраны Президента РК; 1997—99 1-й зам. пред., пред. К-та нац. безопасности РК; 1999—2003 нач. Службы охраны Президента РК.

МУСАХОДЖАЕВА Айман Кожобековна (род. 15.3.1958, Алматы), скрипачка. Нар.

арт. Казахстана (1988), засл. арт. Республики Узбекистан, "Артистка мира" (1998). В 1976—78 училась в Алматин. гос. консерватории (класс проф. Н. Патрушевой). В 1983 окончила Моск. гос. консерваторию (класс проф. В. Климова). В 1983 солистка Казах. гос. филармонии; 1984—97 пед. деятельность в Алматин. гос. консерватории. С 1998 ректор Казах. нац. муз. академии в Астане. Организатор и художеств. руководитель гос. камерного оркестра "Солисты академии" (1992). В репертуаре М. произв. казахст. композиторов (Е. Брусилковский, Г. Жубанова, С. Мухамеджанов,



А. Мусаходжаева

Е. Рахмадиев, М. Тулебаев и др.), сонаты для скрипки И. С. Баха и Э. Изаи, концерты В. Моцарта, И. Брамса, Г. Венявского, П. Чайковского и др. Обладает виртуозной техникой, тонким муз. вкусом. С 1976 М. выступала с концертами в ряде заруб. стран; участвовала в Днях культуры Казахстана в Норвегии (1977), Венгрии (1980), Югославии (1982), Германии (1983) и Болгарии (1985). Участница Всемир. фестивалей молодежи и студентов (1978, Гавана; 1985, Москва). Дипломант междунар. конкурса скрипачей (1976, Белград), междунар. конкурса им. Н. Паганини (1981, Генуя). Лауреат междунар. конкурсов скрипачей в Токио (1983) и Хельсинки (1985). Лауреат пр. Ленинского комсомола Казахстана (1984) и СССР (1988), Гос. пр. Казахстана (2000).

МУСБЮРО (“МУСУЛЬМАНСКОЕ БЮРО”), первая коммунистич. орг-ция мусульман (1919—20) Туркистанской Советской Республики. Образована на 1-й краевой конференции коммунистов-мусульман Туркистанской Автономной Советской Социалистич. Республики (ТАССР) (Ташкент, 24—30 мая 1919). Организатором и пред. М. был Турар Рыскулов. Создавалась в целях защиты прав коренного населения Туркистана. Краевые, областные, уездные орг-ции бюро проводили работы по укреплению Сов. власти, восстановлению разрушенного х-ва, решению земельных вопросов, по борьбе с голодом и бедностью, созданию культ.-просветит. учреждений и учреждений по ликвидации неграмотности, выпуску периодич. изданий на нац. языках. При воен.-революц. Совете ТАССР организован Мусульм. полит. отдел. Активными деятелями М. были: Д.Нысанбаев (представитель казахов Ташкентского у.), А.Жанкин (у. Акмечеть), Ж.Батырбеков (г. Туркистан), О.Жандосов, А.Розыбакиев, Ж.Барыбаев (Жетысуская обл.) и др. На 3-й конференции мусульмане ТАССР (Ташкент, 20—27 янв. 1920) вынуждены были принять решение о роспуске М., т. к. руководство РКП(б) не приняло требования М. предоставить полит. власть в Туркистане Коммунистич. партии тюрк. народов. Деятели М. были ложно обвинены в пантюркизме и “рыскуловщине”.

Лит.: Мусбюро РКП(б) в Туркистане, сост. Т.Рыскулов, Таш., 1922; Бейсембаев С., Ленин и Казахстан, А., 1987.

МУСИН Алихан Шожебайулы (25.11.1908, а. №2 Актогайского р-на Карагандин. обл. — 30.12.1963, Алматы), горный инженер, д-р тех. наук (1957), проф. (1959), чл.-корр. АН Казахстана (1958), засл. деятель науки Казахстана (1961). Окончил Ин-т цветных металлов и золота (Москва,

1937). В 1937—47 инженер, нач. участка, гл. инженер на горнорудных пр-тиях Мин-ва цветной металлургии Казахстана; 1947—49 ст. науч. сотрудник Ин-та горного дела, ученый секретарь Отделения минер. ресурсов АН Казахстана; с 1949 и до конца жизни директор Ин-та горного дела. Осн. науч. труды посв. вопросам совершенствования методов разработки пологопадающих рудных м-ний и изучению проявлений горного давления. Св. 60 науч. трудов, в т. ч. 3 монографии; 2 автор.



А.Мусин

свидетельства на изобретения. Лауреат Ленинской пр. (1961). Награжден орд. “Знак Почета”. Соч.: Разработка пологопадающих рудных месторождений системой с открытым очистным пространством применительно к условиям Джезказгана, А., 1959; Разработка месторождений полезных ископаемых Казахстана, т. 1, М., 1963.

МУСИН Шахан Алимханович (27.12.1913, ныне а. Улькен Акжар Майского р-на Павлодарской обл. — 26.12.1999, Алматы), актер. Нар. арт. Казахстана (1966). В 1930 учился в Алматин. с.-х. ин-те. Начинал играть на театр. сцене в 1934 в Семипалатин. обл. казах. драм. театре (ныне Семипалатин. казах. муз.-драм. театр); М. — один из основателей этого театра. Первая роль — Бидахмет в спектакле “Месть” И.Жансугурова. Сыграл роли Арыстана, Есена (“Айман — Шолпан” и “Енлик — Кебек” М.Ауэзова), Абиша (“Шуга” Б.Майлина). В 1954—57 актер Казах. театра юного зрителя

(совр. Гос. академич. казах. театр для детей и юношества); с 1957 актер Казах. театра драмы (ныне Казах. гос. академич. драм. театр). Внес вклад в создание сценич. образов представителей творч. интеллигенции. Актер романтич. направленности, М. создал высокопоэтич. образы: Акан (“Акан сери — Актокты” Г.Мусрепова), Сырым (“Карагоз” М.Ауэзова), Айдар (“Абай” М.Ауэзова и Л.Соболева), Махамбет (в одноим. пьесе Г.Сланова), Сапар (“Сауле” Т.Ахтанова), Мо-

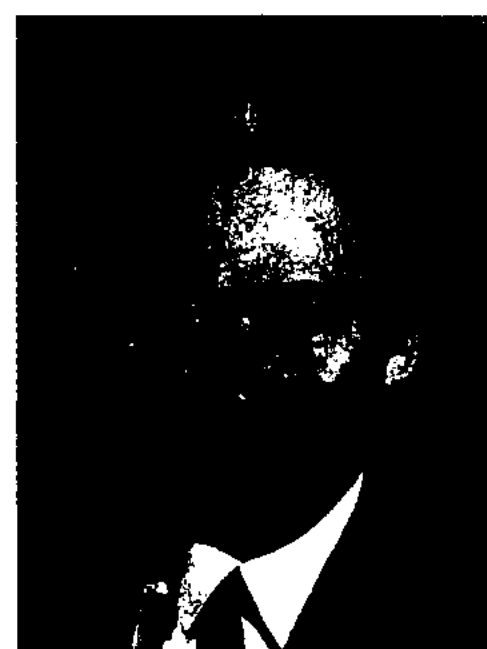

Ш.Мусин

царт (“Маленькие трагедии” А.Пушкина). Среди др. ролей: Алшагир, Абыз (“Каракыпчак Кобланды” и “Енлик — Кебек” М.Ауэзова), Касбулат (“Буран” Т.Ахтанова), Шегир (“Разные судьбы” Ш.Хусаинова), Мурат (“Майра” А.Тажибаева) и др. Писал стихи. Участник Декады казах. лит-ры и иск-ва в Москве (1958). С 1954 снимался в кино: Рустемов (“Это было в Шугле”,



Ш.Мусин в роли Акан сери в драме Г.Мусрепова “Трагедия акына”. Реж. Ш.Айманов. 1958

Мусин

1955), Сапаров (“Мы здесь живем”, 1956), Баймагамбет (“Его время придет”, 1957), Профессор (“Улан”, 1977), Толе би (“Гонец”, 1980) и др.

МУСИН Капан Аубакирович (1.1.1921, а. Асуба Жанибекского р-на Зап.-Казахст. обл. — 21.4.1970, Алматы), композитор, засл. деятель иск-в Казахстана (1968). Участник Вел. Отечеств. войны. Игре на домбре учился у своей матери Халимы Отегалиевой, нар. акына. В 1934 окончил Алматин. муз. уч-ще (класс И.Лесмана). В 1939 учился в казах. студии при Моск. консерватории; в 1940 перешел на ее композиторское отделение. В

“Егіншілер әні”, “Достар әні” исполнял певец *Ж.Елебеков*. К песенному наследию М. относятся песни “Сайра бұлбұл”, “Почтальон”, “Қыз әзілі”, “Жас түлек”, “Женеше”, “Сүйікті жарым”, “Қымбат дәурен”, “Бақтысың сен кімнің”, “Аналардың қолдары”, а также неоконченные оперы “Таң шолпаны” (клавир, 1967) и “Жаяу Мұса” (окончил первый акт, 1970).

МУСИН Шайхислям Серикжанович (1.1.1933, а. Қаскабулак Абайского р-на Семипалатин. обл. — 16.12.2004, а. Унгуртас Жамбылского р-на Алматин. обл.), засл. зоотехник КазССР (1964). Герой Социалистич. труда (1966). В 1955 окончил Ал-

друг и пропагандист его творчества. В кн. “500 казахских песен и кюев” А.В. *Затаевича* вошли 7 кюев М.: “Ортба”, “Кенжебай”, “Мүсірәлі күйі”, “Атқа алған”, “Тұндырма” и др. Произв. М. отличаются глубокой содержательностью, напевностью мелодий и своеобразной ритмичностью. Первыми исполнителями кюев М. были Дина Нурпеисова, Махамбет и Науша Бокейхановы.

МУСКОВИТ (англ. muscovite, от Muscovy — Московия, старинное назв. России, откуда большие листы этого минерала под назв. “московское стекло” вывозились на Запад), минерал класса силикатов, белая слюда, хим. формула $KAl_2[AlSi_3O_{10}][OH]_2$. Калий замещается натрием, рубидием, галлием, барием, цезием; алюминий — ванадием, магнием, железом, литием, марганцем, хромом, титаном. Кристаллы таблитчатые моноклинной системы. Тв.

64



К.Мусин

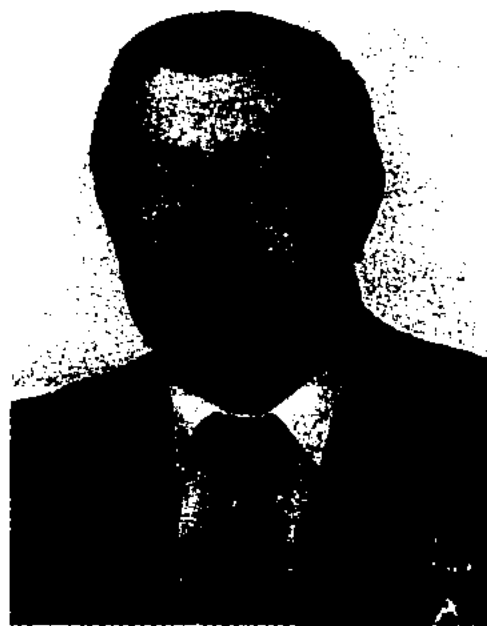

Ш.Мусин

1943—53 дирижер оркестра Казах. нар. инструментов (ныне Казах. гос. академич. оркестр нар. инструментов). В 1954 окончил композиторский ф-т (класс Е.Г. Брусиловского) Алматин. консерватории. С 1954 и до конца жизни на пед. работе в Алматин. консерватории (кафедра композиции, в 1961—70 зав. кабинетом фольклора). М. первым среди казах. композиторов обратился к жанру симфонии. Соч. М.: симф. поэмы “Жайлауда” (1948), “Халықтар бақыты” (1953), “Колхоз тойы” (1954), “Мерекелік” (1965); симфония “Гүлденген Қазақстан” (1961); муз.-хореогр. композиции “Тың туралы кантата”, “Сейфуллин туралы поэма-баллада”; соната, посв. И.В. Панфилову, а также сочинения в камерном, вокальном и песенно-романсовом жанрах. Песни М. “Әнші сыры”,

матин. зооветеринарный ин-т. В 1962—76 возглавлял овцеплемсовхоз “Кастекский” Алматин. обл. Под рук. М. было создано крупное племенное х-во. В 1998 в а. Унгуртас М. создал крест. х-во “Жас Даурен” по выращиванию элитных сортов пшеницы и ячменя, овощей, бахчевых культур, а также произ-ву животноводч. продукции. Создатель новой линии овец пород казах. тонкорунная и североказах. мериноса. За работу “Разработка и внедрение новой технологии откорма овец на промышленной основе” М. присуждена Гос. пр. Казахстана (1974). Награжден орд. Ленина, 2-мя орд. Труд. Красного Знамени.

МУСИРАЛИ Бердалиулы (гг. рожд. и смерти неизв.), композитор-күйши. Родился в Бокеевской Орде. Современник *Даулеткерей* Шығайулы,



Мусковит

2,5—3; плотн. 2,76—3,1 г/см³. Обычно бесцветен, реже светло-коричневого, зеленоватого, красноватого цветов. М. легко расщепляется на тончайшие листочки. Скрыточешуйчатые массы с шелковистым блеском наз. серицитом. М. — составная часть магматогенных, а также метаморфич. пород (гранитов и гранитных пегматитов, сиенитов, грейзенов, кристаллич. сланцев, гнейсов). Обладает высокими электроизоляц. качествами. Применяется как диэлектрик в радио- и электротехнике, в пром-сти стройматериалов. М-ния М. встречаются в Индии, Вост. Сибири, Урале,

на Кольском п-ове, Украине. В Казахстане м-ния крупнокристаллич. М. широко распространены в гранитоидных интрузиях и метаморфич. породах.

МУСЛИМОВА Аида Эдхемовна (род. 24.7.1939, г. Тараз), шахматистка, 10-кратная чемпионка Казахстана (1958, 1962, 1965—66, 1968, 1972, 1974—76, 1978), первой среди женщин Ср. Азии и Казахстана получила звание мастера спорта (1965). Тренеры — Е.Браун и Н.Гусев. Лучшие результаты в чемпионатах СССР: в финале 27-го чемпионата — 7-е место (Москва, 1967); в полуфинале 29-го чемпионата — 1-е место (Челябинск, 1969); в полуфинале 28-го чемпионата — 2-е место (Тюмень, 1968). В составе команды Казахстана стала серебр. призером чемпионата Вооруж. сил СССР (Москва, 1980). Успешно выступала в первенствах Центр. совета “Д”, а также в 7-й Спартакиаде народов СССР (Москва, 1967). В 1992 — капитан сборной команды РК, занявшей на Всемирной шахматной олимпиаде в Маниле (Филиппины) 8-е место.

МУСОРГСКИЙ Модест Петрович (21.3.1839, с. Карево Псковской губ., Россия — 28.3.1881, Петербург, Россия),



М.Мусоргский

композитор, пианист, чл. творч. объединения композиторов “Могучая кучка”. Представитель реализма в рус. музыке. В 1849 поступил в Петропавловскую школу в Петербурге; 1852—56 учился в Школе гвардейских подпрапорщиков. Одновременно брал уроки музы-

ки у пианиста А.А. Герке. Под рук. М.А. Балакирева начал серьезно заниматься музыкой. Оказал большое влияние на крупных композиторов 20 в. Создал монументальные нар. муз. драмы “Борис Годунов” (1869; 2-я ред., 1872) и “Хованщина” (1872—80; завершена Н.А. Римским-Корсаковым, 1883); психологич. муз. портреты в песнях - драм. сценках, в к-рых обращался к социально заострѐнным темам из нар. жизни (“Калистрат”, “Сиротка” и др.). Среди соч.: опера “Сорочинская ярмарка” (1874—80; окончена Ц.А. Кюи, 1916), фортепьянный цикл “Картинки с выставки” (1874; оркестрован М.Равелем, 1922), вокальные циклы “Детская” (1872), “Без солнца” (1874), “Песни и пляски смерти” (1877) и др.

Лит.: Биографический энциклопедический словарь, М., 2000.

МУСРЕПОВ Габит Махмутович (22.3.1902, ныне а. им. Г.Мусрепова Жамбылского р-на Сев.-Казахст. обл. — 31.12.1985, Алматы), писатель, гос. и обществ. деятель, один из основоположников нац. драматургии, переводчик, историк и литературовед, акад. АН Казахстана (1958), Герой Социалистич. Труда (1974), Пред. Верх. Совета Казахстана (1974—75), нар. писатель Казахстана (1984). В 1926 окончил Оренб. рабфак, в 1927 — Омский с.-х. ин-т. В 1927—28 преподаватель Бурбайского (Щучинского) техникума лесного х-ва. В течение 10 лет находился на ответств. работе в изд-ве “Казахстан”, работал зав. отделом Казахст. краевого к-та ВКП (б), нач. Управления по делам культуры. В 1955—66 гл. ред. журн. “Ара” (“Шмель”), 1-й секретарь СП Казахстана. С 1958 секретарь СП СССР, чл. Гос. к-та СССР по Ленинским и Гос. премиям в области лит-ры, иск-ва и архитектуры.

Первые шаги в лит. творчестве были сделаны в годы учебы на рабфаке. Незабываемое впечатление оставило знакомство

с С.Сейфуллиным. Одно из его первых произв., повесть “Тулаған толқында” (“На стремительной волне”, 1927), привлекло внимание лит.общественности. Рассказ “Қос шалқар” (“Два простора”, 1928) свидетельствует об эволюции художеств. мастерства писателя. В 30-е гг. писатель уделял много времени изучению и освоению лит. наследия Абая, а также вост., зап. и рус. классиков. Рассказы “Шұғыла” (“Луч”), “Үздіксіз өсу”, “Алғашқы адымдар” и др. — значит. итог первого периода творчества М., они стали важным вкладом в развитие казах. рассказа. Образ матери в цикле новелл М. — “Ана”



Г.Мусрепов

(“Мать”), “Ашынған ана” (“Материнский гнев”), “Ананьң арасасы” (“Заступничество матери”), “Ер ана” (“Мужество матери”), “Ақлима” — явился ярким воплощением типического характера казах. женщины. В нач. 30-х гг. М. обратился к драматургии. В 1934 написал первую пьесу “Қыз Жібек”, а затем либр. оперы. Она занимает видное место в золотом фонде нац. драматургии наряду с пьесой “Қозы Көрпеш — Баян сұлу” (1939). В творч. содружестве с Б.Майлиным М. написан большой очерк об Амангельды Иманове, а затем пьеса “Амангелді” (1935). В ист. драме “Амангелді” развернута широкая панорама революц. событий от нац.-освободит. восстания 1916 в Казахстане до Окт. революции и Гражд. войны. Пьесы “Қыз Жібек” и “Амангелді” после нек-рой переработки

Мусрепова

вышли в 1935 отд. изданиями. Их популярность обусловлена подлинным драматизмом, остротой проблематики, нац. самобытностью и яркостью языка. Драматургия М. отличается жанровым и тематич. разнообразием, филос. глубиной. В трагедии “Ақан сері — Ақтоқты” М. показывает психологич. драму поэта, его поиски смысла жизни и справедливости, стремление к идеалу и свободе личности. Романы “Қазақ солдаты” (“Солдат из Казахстана”, опубл. в 1945 под назв. “Казахский батыр”), “Оянған өлке” (“Пробужденный край”, 1953), десятки рассказов, очерков и лит.-критич. статей стали клас-

ных речевых характеристик. В последние годы жизни М. вернулся к жанру рассказа. Из-под его пера вышли новые произв., десятки очерков. Поэма в прозе “Кездеспей кеткен бір бейне” (“Образ, который не удалось встретить”, 1966; Гос. пр. КазССР, 1970), роман “Ұлпан” (“Улпан — ее имя”, 1974), продолжение “Оянған өлке” — роман “Жат қолында” (“Во власти чужих”, 1984), рассказы, новеллы — значит. вклад М. в казах. лит-ру. В романе “Ұлпан” создан образ казах. женщины, выступившей против родовых обычаев; в романе “Жат қолында” описывается тяжелая судьба казах. народа в кон-

авторов *Письма пятерых*. В казах. лит-ре М. занимает особое место: оставленное им огромное лит. наследие стало гордостью сов. многонац. лит-ры. Именем М. назван Казах. гос. театр для детей и юношества, возле которого установлен памятник писателю (2002). Награжден 3-мя орд. Ленина, орд. Окт. Революции, 2-мя орд. Труд. Красного Знамени.

Соч.: Шығармалар жинағы, 5 т., А., 1972—76; Әдебиет — кәсіп емес, өнер, А., 1987; Күнделік, А., 1997.

Лит.: Омаров І., Әдебиет туралы ойлар, А., 1961; Ахтанов Т., Ғабит Мүсірепов, А., 1965; Әдібаев Х., Талант, талғам, тағдыр, А., 1971; Жұмабеков С., Ғабит Мүсірепов, А., 1989; Ашимханова С., Мир Габита Мусрепова, А., 1999; Нұртазина Р., Ғ.Мүсіреповтың публицистикасы, А., 2000.

МУСРЕПОВА МУЗЕЙ, Литературно-мемориальный дом-музей Мусрепова, открыт в 1991 как филиал Центр. музея в доме, где жил видный казах. писатель Г.Мусрепов в 1968—85. В 1999 М. м. объединен с лит.-мемориальным домом-музеем С.Муканова и назван “Государственный литературно-мемориальный музейный комплекс С.Муканова и Г.Мусрепова”. М. м. осуществляет работу по соби-

66



Слева направо: А.Тажибаев, А.Кекильбаев, Г.Мусрепов, Ш.Муртаза, Г.Мустафин, А.Абишев

сикой нац. культуры. “Қазақ солдаты” — произв. о молодом поколении, к-рое в годы Вел. Отечеств. войны с честью вынесло все тяготы ратной службы, достойно исполнило свой священный долг. Прототипом гл. героя романа Кайроша являлся Герой Сов. Союза Каиргали Исмагулов. В ист. романе М. “Оянған өлке”, посв. прошлому казах. народа, дана яркая картина коренных сдвигов в жизни казах. народа, раскрыты сложности челоуеч. характера. Для художеств. стиля писателя характерно обилие иносказат. оборотов, метаморфич. слово-сочетаний, метких и остроум-

ных речевых характеристик. В последние годы жизни М. вернулся к жанру рассказа. Из-под его пера вышли новые произв., десятки очерков. Поэма в прозе “Кездеспей кеткен бір бейне” (“Образ, который не удалось встретить”, 1966; Гос. пр. КазССР, 1970), роман “Ұлпан” (“Улпан — ее имя”, 1974), продолжение “Оянған өлке” — роман “Жат қолында” (“Во власти чужих”, 1984), рассказы, новеллы — значит. вклад М. в казах. лит-ру. В романе “Ұлпан” создан образ казах. женщины, выступившей против родовых обычаев; в романе “Жат қолында” описывается тяжелая судьба казах. народа в кон-

19 — нач. 20 в. Психологизм и драматизм — неотъемлемые свойства таланта писателя. М. принадлежат также книги лит.-критич. и публицистич. прозы “Долг художника” (1970) и “Уақыт іздері” (“Следы времени”, 1977). М. исследовал проблемы развития совр. лит-ры, особенности языка художеств. лит-ры и мастерства писателей (“Суреткер парызы” 1970; “Заман және әдебиет”, 1982 и др.). Занимался переводч. деятельностью (перевел на казах. язык произв. О.Генри, М.Горького, М.Шолохова, У.Шекспира, Ж.Мольера, К.Симонова, А.Штейна и др.). М. — один из

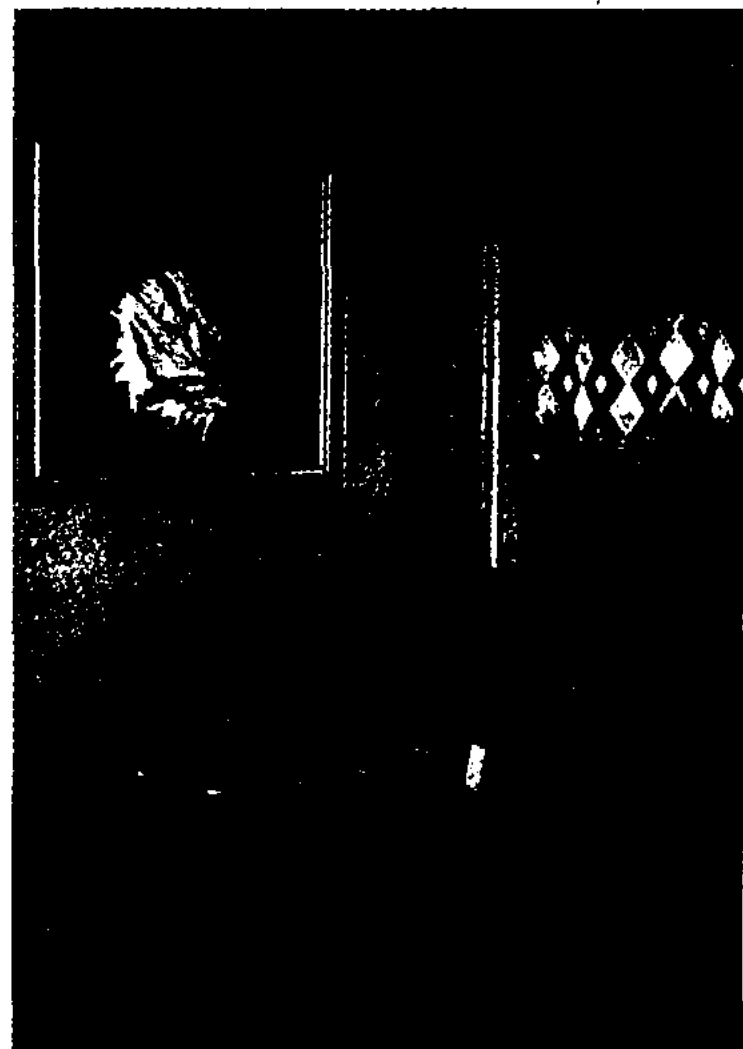

Рабочий стол писателя Г.Мусрепова

ранию, исследованию и пропаганде творч. наследия Мусрепова. Содержит св. 4 тыс. экспонатов, включающих личные вещи, фотографии, письма, книги, рукописи, награды, документы, личную библиотеку, произв. иск-ва (картина "Актоткы" Г.Исмаиловой и др.) и т.д. Ист. ценность представляют письмо-обращение Г.Мусрепова к родному народу "Туған елге — соңғы сөз" (28.12.1985), написанное перед смертью, и письмо гл. героя романа "Қазақ солдаты" К.Исмагулова с фронта, а также *Письмо пятерых* к И.Сталину (одним из авторов явл-ся Г.Мусрепов). Представлены рукописи поэ-

р-на Сев. Казахст. обл., Рузаевского, Куйбышевского, Чистопольского р-нов бывш. Кокшетауской обл. Пл. 11,1 тыс. км². Нас. 52,6 тыс. чел. (2002). Адм. центр — с. Новоишимское. 19 сел. округов. Рельеф равнинно-возвышенный. М-ния бурого угля, глины, известняка, гипса, строит. песка и гравия. Климат континентальный. Ср. темп-ры янв. от -18,5 до -19,5 °С, июля от 17,8 до 19,5 °С. Осадков выпадает от 300 до 340 мм. Почвы черноземные, имеются также болотные и лугово-болотные почвы. В период освоения целинных земель значит. часть терр. р-на была распахана. Раститель-

МУССОЛИНИ Бенито (29.7.1883, Форли, Италия — 28.4.1945, Донго, Италия), фаш. диктатор Италии (1922—43). В 1919 осн. фаш. партию. Осуществив "поход на Рим" (28.10.1922), М. захватил власть в стране и 1.11.1922 возглавил пр-во Италии. После установления фаш. диктатуры в Германии (1933) М. заключил с фаш. Германией полит. и воен. союз. Пр-во М. проводило агрессивную внеш. политику (оккупация Эфиопии в 1936, Албании в 1939), совм. с гитлеровской Германией развязало 2-ю мир. войну. В 1943—45 М. возглавлял марионеточное пр-во на оккупиров. нем. войсками терр. Италии. Был за-



Библиотека Г.Мусрепова

мы в прозе "Кездеспей кеткен бір бейне" ("Образ, который не удалось встретить") и романов "Оянған өлке" ("Пробужденный край"), "Жат қолында" ("Во власти чужих"); произв. писателя, изданные в Казахстане и за рубежом; отклики читателей. Собраны фотографии и документы, рассказывающие о первом учителе Мусрепова — Б.Отетлеуове, современниках писателя: С.Сейфуллине, Б.Майлине, С.Муканове и др.
МУСРЕПОВА ГАБИТА РАЙОН, район им. Габита Мусрепова, на Ю.-З. Сев.-Казахст. обл. Образован в 2002 в результате объединения Целинного

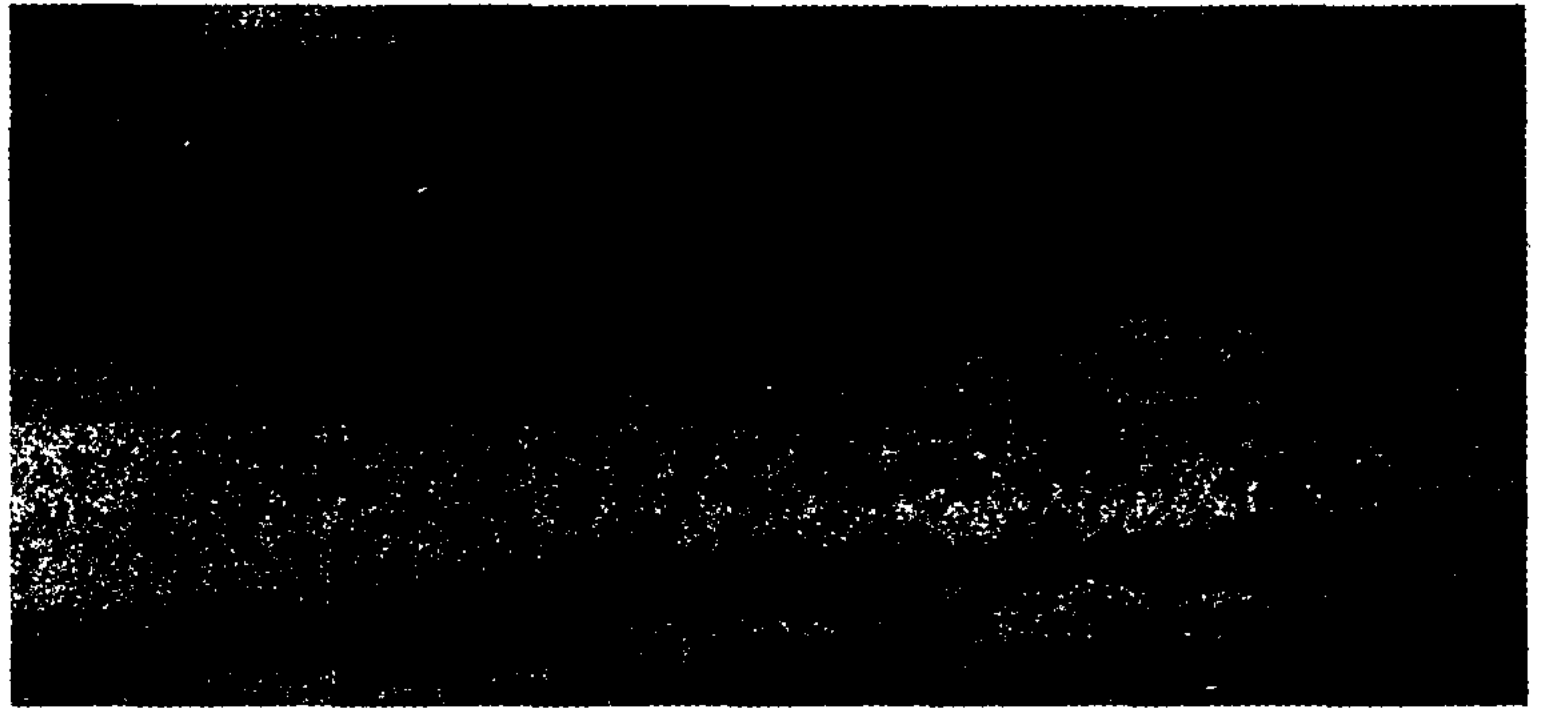

Уборка урожая в районе им. Г.Мусрепова

ность степная: ковыль, типчак, полынь и др.; из древесных — береза, осина, сосна, ель, кустарниковые. Животный мир: волк, лиса, заяц, хомяк, суслик, корсак, лось, косуля, барсук, хорек и др. По терр. р-на протекают рр. Есиль (протяженность 130 км), Шарык, Аканбурлык, Битеге, Шанаксай. Озера — Калмакколь и Улыколь. С.-х. пр-тия зернового, мол., мясо-мол., свиноводч., коневодч., овощекартофелеводч. направлений. В р-не зарегистрировано 13 АО, 152 ТОО, 429 крест. х-в, 145 др. пр-тий (2002). Пл. с.-х. угодий (2003, тыс. га) 884,7; в т. ч. пашня 663,3, пастбища 291,3. По терр. р-на проходят автомоб. дороги Алматы — Екатеринбург, Алматы — Жезказган, Новоеишимское — Петропавловск, а также Ср.-сиб. ж.-д. магистраль.

хвачен партизанами близ ита-ло-швейц. границы и казнен по приговору воен. трибунала Комитета нац. освобождения Сев. Италии.

МУСТАНБАЕВ Идрис (8.11.1898, ныне Жарминский р-н Вост.-Казахст. обл. — 15.11.1937, Алматы), участник *Алашского движения*, лит. критик, абаевед. Окончил медресе Тинибай, 2-классное рус.-казах. уч-ще; Семипалатин. гимназию. Работал телеграфистом на почте. В 1918 принимал участие в создании Алашского кавалерийского воен. полка в Семипалатинске. В 1919—21, являясь чл. губревкома и губисполкома в Семипалатинске, занимал руководящие посты в Семипалатин., Усть-Каменогорском, Аягосском, Зайсанском уездах. В 1920 на Учредительном съезде КАССР избран чл.

Мустафа

68

ЦИК. В 1921—23 прокурор в Уральской; 1924—25 в Акмолинской губ.; 1925—26 пред. Сырдаринского губисполкома, инструктор КазЦИК. В 1926 обвинялся по “Сырдаринскому делу” и “Шаянскому делу”. В 1926—27 Нарком связи КАССР; 1927 явл-ся гос. обвинителем на суде, проходившем в Семипалатинске по делу Анненкова. В последние годы жизни на сов., парт. и хоз. работе. Неоднократно исключался из рядов партии по обвинению в “садвакасовщине” за несогласие с политикой партии и пр-ва в земельном вопросе, в вопросах классовой борьбы в ауле, раскулачивания баев и в целом с нац. политикой краевого пр-ва Ф.И. Голощекина. Принимал активное участие в лит. жизни Казахстана, внес свой вклад в ее изучение. Защищал от нападок сов.-парт. и идеологич. органов лит. наследие Абая, А.Байтурсынова, М.Жумабаева. Стал жертвой полит. репрессий. Реабилитирован 18 февр. 1991.

МУСТАФА ОЗТЮРК, Мустафа Кабен Абдрахман (23.11.1954, Турция — 15.3.1995, Алматы), известный спортсмен, обладатель черного пояса 6-го дана по таэквондо. Основатель федерации таэквондо (WTF) в Казахстане, тренер междунар. класса. Окончил ф-т журналистики Тайваньского ун-та; там же освоил иск-во таэквондо. Открыл собств. спорт. школы в Мюнхене, Кельне (Германия), Стамбуле (Турция) и в Алматы (1990). Похоронен в Стамбуле. В 2000 его именем назв. одна из улиц в Алматы; установлены памятники в Алматы и а. Бесагаш Талгарского р-на Алматин. обл. (2004).

МУСТАФА РЕШИД ПАША (Resit Paşa) (13.3.1800, Стамбул — 7.1.1858, о. Крит), тур. дипломат и гос. деятель. Будучи послом в Париже и Лондоне, стал поборником европ. цивилизации. В 1837—45 неоднократно занимал пост мин.

иностр. дел; 1846—58 шесть раз был великим визирем. Пытался осуществить в Турции принципы европ. гос. устройства; провести реформы в области финансов, просвещения и пр., не затрагивавшие, однако, султанской власти. Автор изданного в 1839 султанского указа (хатт-и шерифа Гюльхане), положившего начало т. н. эпохе реформ в Турции (Танзимат). По мнению М. Р. п., эти реформы должны были спасти Османскую империю от вмешательства европ. держав. Деятельность М. Р. п. встречала сопротивление мусульм. духовенства и высшего чиновничества (М. Р. п. неоднократно смещался с высших постов и высылался из Стамбула).

Лит.: Новичев А.Д., История Турции, т. 3, ч. 2, Л., 1973.

МУСТАФА ШОКАЙ (25.12.1889, ныне а. Сулутобе Шиелинского р-на Кызылордин. обл. — 27.12.1941, Берлин), гос. и обществ. деятель, участник Алашского движения, ученый, журналист, представитель казах. интеллигенции нач. 20 в. Начальное образование получил в рус. школе на ст. Сулутобе. В 1910 окончил Ташкентскую гимназию; 1910—17 учился на юрид. ф-те С.-Петербур. ун-та. В годы учебы занимался обществ.-полит. деятельностью, участвовал в движении студентов-мусульман на стороне Турции в Балканских войнах. В 1916 М. Ш. по рекомендации *А.Бокейханова* был назначен секретарем *Мусульманской фракции* Гос. думы России. В составе комиссии Думы расследовал причины нац.-освободит. восстания в Туркистане, занимался возвращением казахов, мобилизованных на фронт. После возвращения в 1917 в Туркистан стал одним из лидеров либерально-демократич. освободит. движения, руководителем партии “Шура-и-Ислами” (“Совет сторонников ислама”) и редактором газ. “Бірлік туы” (“Знамя единства”). Идеология партии базировалась на идее

этнич. консолидации тюркомусульм. народов и достижения ими нац. самоопределения. 2 нояб. 1917 “Шура-и-Ислами” приняла решение о непризнании Сов. власти. 22 нояб. этого же года в Коканде 4-й Чрезвычайный краевой мусульм. съезд под председательством М. Ш. вынес решение о создании Туркист. автономии, к-рая получила назв. Кокандская республика (по месту проведения съезда). В пр-ве Кокандской республики М. Ш. исполнял обязанности мин. иностр. дел, затем премьер-министра. 5—13 дек., для выработки программы действий в условиях, сложившихся после Окт. революции, в Оренбурге



Мустафа Шокай

прошел 2-й Всеказах. съезд. Съезд принял решение о создании Алашской автономии и

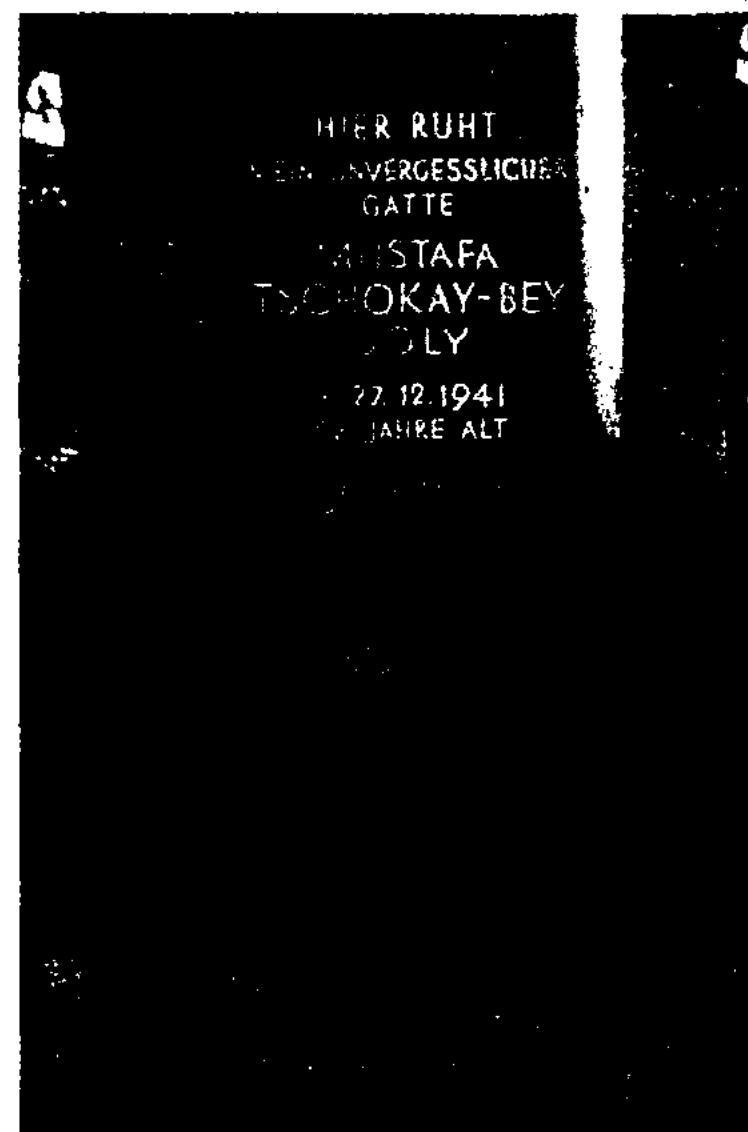

Памятник Мустафе Шокаю на мусульманском кладбище в Берлине



Мустафина

утвердил состав его пр-ва, куда вошел и М. Ш. В янв. 1918 отряды красногвардейцев, захватив Коканд, разгромили Кокандскую автономию. Весной 1918 М. Ш. тайно покинул Ташкент и присоединился к оппозиции, выступавшей в годы Гражд. войны против Сов. власти. В 1921 эмигрировал в Стамбул, затем в Париж (Франция). Здесь М. Ш. работал в газетах "Дни" и "Последние новости", к-рые выпускали рус. эмигранты; руководил организацией "Туркестан милли бирлиги" ("Национальное единство Туркистана"), гл. целью к-рой было достижение независимости Туркистана. В 1927 вместе с Заки Валиди Тоганом создали журн. "Иени Туркестан", а в 1929 — журн. "Яш Туркестан" ("Жас Туркистан"), до 1939 издававшийся в Берлине на средства Польского пр-ва. На страницах журнала публ. статьи М. Ш. о политике Сов. пр-ва в Туркистане и междунар. отношениях накануне 2-й мир. войны, а также о древней истории и культуре народов Туркистана. М. Ш. был прекрасным знатоком рус. культуры, блестяще владел англ., франц., нем., тур. и араб. языками. В 1940 после захвата нем. войсками Парижа был арестован и заключен на неск. месяцев в концлагерь. Погиб в дек. 1941 в Берлине при невыясненных обстоятельствах. Похоронен на мусульм. кладбище Берлина.

Соч.: Туркестан под властью Советов (к характеристике диктатуры пролетариата), П., 1928; Тандамалы (Избранное), тт.1,2, А., 1998, 1999.

Лит.: Қойгелдиев М., "Тұтас Түркістанның" идеясы және Мұстафа Шоқайұлы, А., 1997; Из истории Российской эмиграции, письма А.-З. Валидова и М.Чокая (1924—1932 гг.), сост. С.М. Исхаков, М., 1999; Абдухаб Қ., Мұстафа Шоқай: өмірі, күресі, шығармашылығы, А., 2004.

МУСТАФИН Габиден (29.11.1902, ныне Бухар жырауский р-н Карагандин. обл. — 20.1.1984, Алматы), писатель и обществ. деятель, чл.-корр. АН

КазССР (1958), нар. писатель Казахстана (1984). Окончил рус.-казах. школу при Спасском медеплавильном з-де (1916). В 1930—48 работал на шахтах Караганды, в газетах "Қарағанды пролетариаты" (ныне "Центральный Казахстан"), "Красное Знамя" (г. Новосибирск), журн. "Әдебиет майданы" (ныне "Жұлдыз", 1940—48 редактор этого журнала). В 1953—56 и 1962—64 пред. правления СП Казахстана. Первый сб. рассказов "Ер Шоин" опубл. в 1929. В 1940 вышел в свет первый роман "Жизнь или смерть", посв. жизни карагандин. шахтеров. Это произв. предопределило

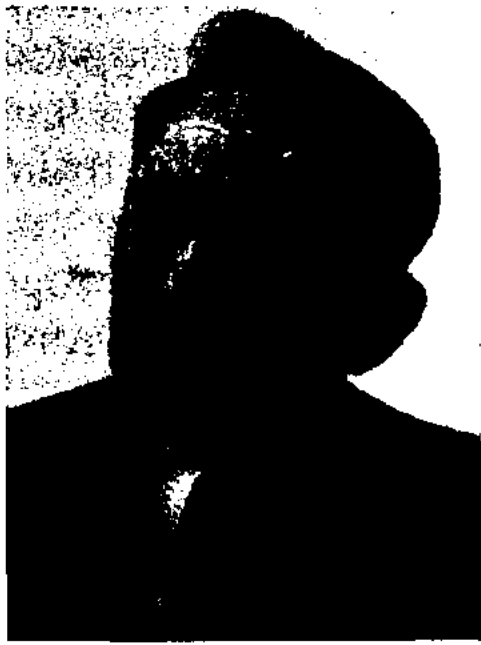

Г.Мустафин

начало большого лит. пути писателя. Написаны небольшая пьеса "Свидетельство"

(1942), рассказы "Пленник", "Человек, который не смеялся", "Обрушившаяся скала", "Караван" и роман "Шыганак" (1945) о просовете Шыганаке Берсиеве. Одно из известных произв. М. — роман "Караганда" (1952; Гос. пр. КазССР, 1953). Повесть "Миллионер", роман "После бури" (1960) — произв. о жизни казах. аула. Опубл. 1-я часть автобиогр. романа "Очевидец" (1963; рус. пер. 1965). Духовная чистота, дружба и любовь, высокие нравств. идеалы характеризуют мир героев М. Произв. писателя отличаются яркой образностью, меткостью и изяществом выражений, широким использованием богатств родного языка. Произв. М. переведены на мн. яз. народов мира. Награжден 2-мя орд. Ленина, орд. Труд. Красного Знамени, Отечеств. войны 2-й степени. Соч.: Тандамалы шығармалар, т. 1—5-т., А., 1981—84.

Лит.: Г.Мұстафин туралы естеліктер, Аст., 2001.

МУСТАФИНА Асия Мустафьевна (24.4.1924, Сырдаринский р-н Кызылордин. обл. — 14.11.1991, Алматы), горный инженер, д-р тех. наук (1970), проф. (1971), чл.-корр. АН КазССР (1972). Окончи-



Слева направо: Г.Мусрепов, Г.Мустафин, С.Муканов

Мустафы

70

ла Казах. горно-металлургич. ин-т (1948). В 1948—50 работала на различ. должностях на Кемпирсайском руднике; 1950—51 в АН УзССР; 1951—52 нач. отдела в тресте “Казахмелиовзрыв”; 1952—54, 1955—91 науч. сотрудник, зав. лаб., науч. консультант Ин-та горного дела АН Казахстана; 1954—55 зав. производств.-тех. отделом сов.-кит. акц. общества. Осн. науч. труды посв. вопросам совершенствования технологии горных работ, использованию АСУ при открытом способе добычи полезных ископаемых, разработке науч. основ проектирования глубоких карьеров в горнодоб. пром-сти Казахстана (Бишикольское, Лисаковское, Жезказганское м-ния). Награждена орд. “Знак Почета”. Соч.: Совершенствование технологии горных работ на карьерах Соколовско-Сарбайского горно-обогательного комбината, А., 1966; Открытая разработка месторождений на больших глубинах, А., 1982.

МУСТАФЫ ШОКАЯ аул (до 2000 а. Сулутобе), в Шиелинском р-не Кызылордин. обл., на прав. бер. Сырдарии, в 80 км к С.-З. от пос. Шиели, вдоль ж.-д. магистрали Оренбург — Ташкент. Нас. 2,8 тыс. чел. (2003). Осн. в 1962 как каракулеводч. совхоз.

МУСТЬЕРСКАЯ КУЛЬТУРА, мустьерская эпоха, наиболее поздняя эпоха древнего палеолита (150—120 тыс. — 30—35 тыс. до н. э.); следует за *ашельской культурой* (эпохой). Впервые определена франц. археологом Г.Мортилье в кон. 60-х гг. 19 в. и названа по пещере Ле-Мустье на Ю.-З. Франции. Носителями М. к. были *неандертальцы*. Они жили в пещерах и под открытым небом; охотились на мамонтов, пещерных медведей и др. животных; занимались собирательством. Для М. к. характерна отличная от предыдущих периодов техника обработки камня с диско-видными и одноплощадными нуклеусами (ядрище), от к-рых откалывались широкие отще-

пы, превращаемые с помощью оббивки по краям в различ. орудия (скребла, остроконечники, сверла, ножи). Разновидности М. к. распространены в Европе, Африке, на Бл. Востоке, Центр. Азии. Памятники М. к. найдены на терр. Юж. и Центр. Казахстана; одним из них явл-ся стоянка в Алгабасском р-не Юж.-Казахст. обл., на прав. берегу р. Арыстанды, обнаруженная в 1958 археологом Х.А. Алпысбаевым. Стоянка содержит пять культ. слоев, залегающих на глуб. от 2,30 до 7,20 м. В них обнаружены каменные изделия, следы от кострищ и очагов, кости животных, мастерская по изготовлению орудий труда. На стоянке М. к. в Карагандин. обл. найдены протопризматич. нуклеусы, пластины с симметричными краями и отщепами треугольной формы, топоры односторонней и двусторонней обработки, изготовленные из серого кварцита.

МУСУЛМАНБЕКОВ Кани Жумкенович (род. 15.11.1934, пос. Атасу Жанааркинского р-на, Карагандин. обл.), врач-онколог, д-р мед. наук (1981), проф. (1982), засл. деятель Казахстана (1996). Окончил Карагандин. гос. мед. ин-т (1957). Врач обл. и гор. больницы Караганды, зав. торакальным отделением, гл. врач Карагандин. обл. онкологического диспансера (1957—72). Зав. кафедрой онкологии, проректор по клинич. работе Карагандин. гос. мед. академии (1974). Осн. науч. труды в области онкохирургии: М. определил динамику заболеваемости раком пищевода в Центр. Казахстане, усовершенствовал способы его лечения; разработал виды инвагинац. и адаптац. анастомозов для уменьшения послеоперационной смертности и осложнений: Автор 13 изобретений, 2 патентов.

Соч.: Диагностика и лечение опухолей желудочно-кишечного тракта. Новый хозяйственный механизм в онкологии, А., 2000.

МУСУЛЬМАНСКАЯ ФРАКЦИЯ (1906—17), парламент-

ская межрегион. фракция Гос. думы. Представляла нац. и регион. интересы мусульман России, выступала за последовательную демократизацию имперской нац. политики, требовала законодат. утверждения нац. и конфессион. равенства, отмены любых ограничений, поддерживала развитие законодат. народного представительства и развитие местного самоуправления на принципах всеобщего и равного избират. права. В М. ф. избирались депутаты — татары, азербайджанцы, башкиры, казахи и кыргызы. Депутаты-казахи — члены М. ф. (Б.Каратаев, М.Шокай, А.Бокейханов, М.Дулатов и др.) выдвигали такие экон. и полит. требования, как: объявление казах. земель и водных ресурсов общинной собственностью; отмена закона о переселенцах; реорганизация судебной власти и института земских начальников; организация четырехступенчатого самоуправления и учреждение для казахов всех областей одного большого земства для обсуждения общенац. вопросов; отмена религ. притеснений и т. д.

МУСУЛЬМАНСКОЕ ЛЕТОИСЧИСЛЕНИЕ, см. *Хиджра*.

МУСУЛЬМАНСКОЕ ПРАВО, одна из осн. мировых систем права (наряду с континентальным и англосаксонским), сложившаяся в Араб. халифате в 7—10 вв. Осн. содержанием М. п. явл-ся вытекающие из ислама правила поведения верующих и санкции (как правило, религ. толка) за невыполнение этих предписаний. Действие М. п. распространяется только на отношения между мусульманами. Однако даже в тех странах Азии и Африки, где они составляют осн. массу населения и авторитет М. п. велик, оно, как правило, дополняется законами и обычаями, кодифицируется и модифицируется с учетом новых обществ. отношений. Поэтому правильнее различать религ. М. п. и право мусульм. гос-в. В 1869—77 на осн.



кодификации . обязательств. и процессуальных норм М. п. была издана т. н. ал-Маджалла, к-рая играла роль гражд. кодекса Османской империи (а также Турции до 1926, Ливана до 1932, Сирии до 1949 и Ирака до 1951); частично ее действие сохранилось в Иордании, Израиле, на Кипре. Со 2-й пол. 19 в. в мусульм. странах были приняты уголовные, торг., процессуальные и др. кодексы, частично на осн. рецепции (заимствования) права зап.-европ. стран. М. п. регулировало семейные, наследственные и нек-рые иные отношения. Кодификация этих отраслей М. п. осуществляется в форме принятия спец. законов в Египте, Сирии, Ираке, Иордании, Тунисе, Марокко, Индии, Пакистане и др. Турция в 1926 полностью отказалась от М. п. В нек-рых араб. странах, в Индии, Пакистане, Индонезии и др. сохраняется действие в осн. кодифицированного М. п. по вопросам личного статуса мусульман (а по каким-то вопросам в отношении немусульман). В конституциях нек-рых араб. стран М. п. признается основой законодательства, допускается его применение в гражд. праве и иных отраслях; сохраняются шариатские суды. В отд. гос-вах Вост. и Центр. Африки М. п. применяется в виде обычного права.

МУТАГЕНЕЗ (*мутация* и ...*генез*), процесс возникновения наследств. изменений — мутаций, — появляющихся естественно (спонтанно) или вызываемых различ. физ. или хим. факторами — *мутагенами*. В основе М. лежат изменения в молекулах *нуклеиновых кислот*, хранящих и передающих наследств. информацию. Методы искусств. М. используют для создания высокоурожайных сортов с.-х. культур, высокопродуктивных штаммов микроорганизмов и т. д.

МУТАГЕНЫ (*мутация* и ...*ген*), физ. и хим. факторы, вызывающие наследственные изменения — *мутации*. Му-

тагенным действием обладают ионизирующее и УФ-излучения, различ. природные (коллагины) и получаемые искусственно (азотистая кислота и т. д.) хим. соединения, а также вирусы. Наиб. сильные хим. М., увеличивающие частоту мутаций в сотни раз, называют супермутагенами. М. используются в генетич. экспериментах и в селекции для получения новых сортов растений, штаммов микроорганизмов и т. д. При попадании в организм человека М. могут вызывать развитие злокачеств. опухолей, появление уродств и т. п. Поэтому, во мн. странах проверяются на мутагенность все новые хим. соединения (лекарств. препараты, пестициды, продукты бытовой химии и т. п.), а также проводится контроль за присутствием М. в окружающей среде. Профилактика вирусных инфекций имеет значение и для защиты потомства от мутагенного действия вирусов.

МУТАНОВ Галимкаир (род. 27.3.57, а. Бельтерек, Вост.-Казахст. обл.), ученый, д-р тех. наук (1993), проф. (1994), засл. деятель науки и техники РК. В 1979 окончил Казах. политех. ин-т (ныне КазНТУ им. К.Сатпаева). В 1979—94 — ассистент, преподаватель, доцент, зав. кафедрой Рудненского индустриального ин-та; 1983—86 — аспирант, 1991—93 — докторант Моск. гос. горного ун-та; 1994—2002 ректор Сев.-Казахст. гос. ун-та; 2002—03 вице-министр образования и науки РК; с 2003 ректор Вост.-Казахст. гос. тех. ун-та им. Д.Серикбаева. Под рук. М. впервые в стране реализована модель инновационного вуза, на базе Вост.-Казахст. ун-та создан науч.-технологич. парк. Св. 250 науч. публикаций, монографий, учебников, учебных пособий. Более 35 патентов, изобретений.

Соч.: Автоматизированные системы измерения и анализа электрокардиологических сигналов, А., 2002; Энергоэнтропийные методы оценки и управления экономическими сис-

темами, А., 2002; Математическое моделирование бюджета, А., 2003; Информационная поддержка принятия инвестиционного решения в условиях риска, А., 2003; Основы стандартизации, метрологии и сертификации. Менеджмент качества, А., 2003; Образование, наука, инновации, Усть-Каменогорск, 2004.

МУТАЦИЯ (лат. *mutatio* — изменение, перемена), внезапно возникающие естественные (спонтанные) или искусственно вызываемые стойкие изменения наследств. свойств организма в результате перестроек и нарушений в его генетич. материале (хромосомах и генах). Термин М. ввел в генетику голл. ученый Х. Де Фриз (1901). М. — основа наследств. изменчивости в живой природе. У человека М. — причина мн. наследств. болезней и уродств. Для селекции и эволюции важны редкие М. с благоприятными изменениями.

МУТУАЛИЗМ (лат. *mutus* — взаимный), один из видов симбиоза, при к-ром организмы, находящиеся в сожительстве, приносят друг другу пользу.

МУФТИЙ (араб. муфти от *афта* — высказывать мнение), у мусульман высшее духовное лицо, облаченное правом выносить решения по религ.-юрид. вопросам, давать разъяснения по применению шариата. Решение М. (фетва) основывается на религ.-юрид. канонах распространенного в данной стране направления ислама (суннизма или шиизма), а также толка (мазхаба). Впервые М. как особые советники при правителях и кади были назначены халифом Омаром II (717—720) в Египте. По мере роста гос-ва и совершенствования его организации правитель каждой большой области стал назначать и приглашать на службу М., решения к-рого становились обязательными для населения этой области. В гос-ве или на к.-л. самоуправляемой терр. могло быть несколько М., и тогда один из них становился главным и мог принимать апелляции на ре-

“Мухаббат-наме”

шения остальных. Верховный М. возглавляет исполнит. орган Духовного управления мусульман Казахстана.

“МУХАББАТ-НАМЕ” (“Повесть о любви”), памятник письменной культуры. Создан в 1353. Автор — поэт Хорезми. Написан на огузо-кыпчакском яз. Сохранилось два списка поэмы: один, выполненный уйг. письмом (1432), др. — араб. (1508—09). Уйг. список состоит из 10 писем-стихотворений на чагатайском яз. Список, сделанный араб. письмом, включает 11 писем, из них 8 — на чагатайском, 3 — на перс. яз. Обе рукописи хранятся в Британском музее. В 1971 в Стамбульской б-ке обнаружены копии отрывков из поэмы, написанные на араб. яз. “М.-н.” изучали В.В. Бартольд (1924), А.Н. Самойлович (1928), А.М. Щербак (перевел на рус. яз., 1954). На казах. яз. поэму перевела А. Кыраубаева (1985).

“МУХАКАМАТ АЛ-ЛУГАТАЙН” (“Спор двух языков”), трактат об языке. Прозаич. произведение *Алишера Навои*. Написано в 1499. Автор обосновал культ. и художеств. значение чагатайского яз. (тюрки): раскрыв красоту этого яз., отверг мнение современников, что яз. тюрки груб для поэзии.

МУХАЛИ (ок. 1170—1223), наместник Чингиз-хана в Сев. Китае, крупный монг. полководец. Отец М. Гуун-гоа (Гунн гуа) отправил его вместе с др. сыновьями в 1196 служить Чингиз-хану. По свидетельству Рашид ад-Дина, М. явл-ся “влиятельным эмиром и оказал (Чингиз-хану) похвальные услуги”, за что и получил в личное владение 3-тыс. улус своих соплеменников жалайыров. Кроме того, по распоряжению Чингиз-хана он руководил Левым крылом Монг. империи. Согласно “*Тайной истории монголов*” уже на курултае (хурал) 1206, где было объявлено об образовании Монг. империи, Чингиз-хан присвоил М. титул “го-ван” (“князь государства”) и назвал его третьим в числе 95 нойонов, к-рый “пот-

рудились” вместе с Чингиз-ханом в создании гос-ва. Большую ч. своей жизни М. провел в воен. действиях на терр. Сев. Китая, где руководил всеми монг. войсками.

Лит.: Мункуев Н.Ц., Китайский источник о первых монгольских ханах. Надгробная надпись на могиле Елюй Чу-цая. Перевод и исследование, М., 1965.

МУХАМЕДГАЛИЕВ Фазыл (15.11.1911, ныне Бокейординский р-н Зап.-Казахст. обл. — 15.11.1989, Алматы), ученый, д-р биол. наук (1949), проф. (1949), акад. АН КазССР (1967) и ВАСХНИЛ (1972), засл. деятель науки Казахстана (1971). В 1933 окончил Алма-



Ф. Мухамедгалиев

тин. зоовет. ин-т. В 1933—57 занимался науч.-пед. деятельностью в этом ин-те (1951—57 его ректор). В 1957—60 президент Казах. академии с.-х. наук; 1962—87 директор, 1987—89 науч. консультант Ин-та эксперимент. биологии АН Казахстана. Осн. науч. труды посв. изучению морфологии и генетики животных. Под рук. М. проведены работы по изучению гетерозиса в овцеводстве, созданию кроссбредного и тонкорунного овцеводства на В. и Ю.-В. Казахстана. Награжден орд. Ленина, Окт. революции.

Соч.: Гетерозис в животноводстве, А., 1975; Трансплантация зигот в племенном овцеводстве, А., 1981; Актуальные проблемы частной генетики сельскохозяйственных животных, А., 1984; Адаптация генез сельскохозяйственных животных, А., 1984.

МУХАМЕДЖАНОВ Алим Мухамеджанулы (23.3.1922, а. Уз-

кент Жанакорганского р-на Кызылордин. обл. — 2005, Алматы), воен. деятель, полковник. После окончания 7-летней казах. школы в Жанакоргане, в 1938 поступил в Алматин. казах.-рус. пед. училище. В янв. 1940 призван в ряды Сов. Армии. В 1940—41 курсант воен. пехотного училища им. Орджоникидзе. С начала Вел. Отечеств. войны — командир 977-й стрелковой роты Юго-Западного фронта. В 1941—42 курсант Воен. академии им. Фрунзе в Ташкенте; в мае—нояб. 1943 командир 3-го отдельного стрелкового батальона им. А. Иманова, сформированного в г. Актобе; нояб. 1943 — марте 1944 командир батальона 14-й



А. Мухамеджанов

стрелковой школы Юж.-Уральского воен. округа, курсант Воен. Академии им. Фрунзе (г. Москва); после окончания курсов — на 3-м Белорус. фронте. В 1944—45 воен. комендант 155- и 48-й воен. комендатуры 3-го Белорус. фронта, а также г. Кёнигсберга. После окончания войны комендант Алматин. воен. комендатуры № 283 (1946), воен. комиссар в Шиелинском р-не Кызылордин. обл. (1946—49), комиссар Фрунзенского р-на г. Алматы (1960—67), 1-й зам. воен. комиссара КазССР (1967—83). Награжден 2-мя орд. Красной Звезды.

МУХАМЕДЖАНОВ Сыдык (5.9.1924, ныне Шетский р-н Карагандин. обл. — 3.2.1991, Алматы), композитор. Нар. арт. Казахстана (1967) и СССР (1990). В 1957 окончил композитор. отделение (класс Е. Брусиловского) Алматин.

консерватории. В 1960—62 пред. правления Союза композиторов Казахстана; 1964—68 директор и художеств. руководитель Казах. филармонии; 1969—72 директор Казах. театра оперы и балета им. Абая. Особое место в песенном иск-ве занимают песни на слова Абая: “Жарқ ет-пес қара көңілім не қылса да” (“Вовек моя душа не расцветет...”), “Өзгеге көңілім тоярсың” (“Всем пресытиться может душа”), “Ғашықтың тілі — тілсіз тіл” (“Бессловесен язык любви”). Широко распространены его лирич. песни. Его симфония “Дауыл” (“Буря”) была удостоена Гос. пр. Казахстана (1974). Сонаты для скрипки и

Моск. ин-т театр. иск-ва (ГИТИС). В 1956—69 зав. отделом газ. “Қазақ әдебиеті”, журн. “Жұлдыз”, лит. консультант СП Казахстана. В 1970—80 гл. редактор Госкино Казахстана; 1982—84 2-й секретарь СП Казахстана; 1984—88 1-й секретарь правления Союза кинематографистов Казахстана. Гл. редактор журн. “Ара — Шмель” (1988—93), газ. “Туркистан” (1994—99) и “Заман Қазақстан”. М. — мастер жанра комедии. Первая пьеса “Бөлтірік бөрік астында” (“Волчонок под шапкой”) вышла в 1959. Затем написаны пьесы “Құдағи келіпті” (“Сваха приехала”, 1961), “Қуырдақ дайын” (“Жаркое

(род. 23.10.1929, а. Жарғайын Есильского р-на Сев.-Казахст. обл.), геолог, д-р геол.-минералог. наук (1969), проф. (1970), акад. НАН Казахстана (1996). Окончил Казах. горно-металлургич. ин-т (1949). В 1949—65 науч. сотрудник, ученый секретарь, зав. лаб. Ин-та геол. наук АН КазССР; 1965—91 зав. лаб., директор Ин-та гидрогеологии и гидрофизики; 1972—84 зав. кафедрой гидрогеологии и гидрофизики, декан гидрогеол. ф-та КазПТИ (ныне КазНТУ им. К.Сатпаева); 1991—93 гл. ученый секретарь Президиума Вост. отделения ВАСХНИЛ; с 1993 науч.-пед. деятельность в КазНТУ, президент науч.-про-



С.Мухамеджанов



К.Мухамеджанов



С.Мухамеджанов

фортепьяно, пьесы, кюи М. — высокохудожественные образцы казах. инструмент., оркестровой камерной музыки. М. — автор музыки к спектаклям “Алдар Көсе” (1952), “Ботагөз” (1957), “Рабиға” (1959), “Сәуле” (1961) и др., к кинофильмам “Ана мен бала” (“Мать и дитя”, 1955), “Біз Жетісуданбыз” (“Мы из Семиречья”, совм. с Н.Крюковым, 1957), “Алдар Көсе” (1964), “Арманым менің” (“Мечта моя”, 1965), “Партизан қызы” (“Дочь партизана”, 1972). Награжден орд. Дружбы народов, “Знак Почета”.

МУХАМЕДЖАНОВ Калтай, Мухамеджан Калиолла (24.12.1928, а. Ширкейли Теренозекского р-на Кызылордин. обл. — 6.5.2001, Алматы), драматург, переводчик, обществ. деятель. Нар. писатель Казахстана (1992). Засл. деятель иск-в Кыргызстана. В 1953 окончил

готово”, 1964), “Жат елде” (“На чужбине”, 1967), “Өзіме де сол керек” (“Так мне и надо”, 1968), совм. с Ч.Айтматовым “Көктөбедегі кездесу” (“Восхождение на Фудзияму”, 1972), “Біз періште емеспіз” (“Мы — не ангелы”, 1988). Пьесы М. изданы отд. сборниками: “Сиқырлы шымылдық” (“Таинственный занавес”, 1959), “Дар доброты” (1987). М. перевел на казах. яз. романы С.Айни, Айбека, повести Ч.Айтматова, произв. М.Горького, Б.Лавренева. Перевел на рус. яз. и опубл. в 5 томах произв. “Тысяча и одна ночь”. В 1998 вышел сборник соч. писателя в 3 томах. Автор сценариев художеств. фильмов “Чинара на скале” (1964), “Айман — Шолпан” (1970). Награжден орд. Дружбы народов, “Знак Почета”.

МУХАМЕДЖАНОВ Серик Мухамеджанович (Ишанович)

изводств. ассоциации “Ыстықсу”. Осн. науч. труды посв. выявлению и изучению закономерностей формирования артезианских басс. платформенного и межгорного типов и обширных гидрогеол. массивов Центр. Казахстана, а также проблемам использования подземных вод с целью водоснабжения и орошения. Имеет св. 350 науч. трудов. Награжден орд. “Знак Почета”. Лауреат пр. им. Ш.Уалиханова (1971).

Соч.: Канал Иртыш-Караганда, А., 1965 (соавт.); Недра Казахстана, А., 1968 (соавт.); Гидрогеология северо-восточной части Казахстана, А., 1971; Проблемы гидрогеологии и охраны геологической среды Казахстана, А., 1990 (соавт.).

МУХАМЕДЖАНОВ Толеген (род. 27.7.1948, а. Беген Бескарагайского р-на Вост. - Казахст. обл.), композитор, искусствовед. Окончил Семипалатин. пед. ин-

Мухамеджанов

т им. Н.Крупской (1969), Алматин. консерваторию (1980). В 1982—87 работал в Алматин. консерватории; 1987—88 директор Казах. гос. академич. театра оперы и балета им. Абая; 1988—90 на творческой работе; 1990—92 ген. директор междунар. конкурса популярной музыки “Азия дауысы”; 1992—96 пред. Казахст. отделения Междунар. ассоциации “Мир через культуру”; 1996—98 президент междунар. обществ. фонда “Конгресс духовного согласия”; 1998—2004 зам. акима г. Астаны. С сент. 2004 депутат Мажилиса Парламента РК, с нояб. 2004 — чл. Комитета по междунар. делам, обороне и бе-

74



Т. Мухамеджанов

зопасности. Автор опер, симфоний, муз. комедий, камерных сочинений, симф. поэм, музыки к кинофильмам, песен, романсов. Лауреат Гос. пр. РК (1992). Награжден орд. “Парасат”.

Лит.: Ашимбаев Д.Р., Кто есть кто в Казахстане: Биографическая энциклопедия, А., 2005.

МУХАМЕДЖАНОВ Урал Байгонысович (род. 11.11.1948, г. Костанай), политолог, экономист. Окончил Новосиб. ин-т кооперативной торговли (1971), Алматин. высшую парт. школу (1980). В 1974—92 на парт. работе в Костанайской обл. В 1994—95 зам. пред. Комитета Верх. Совета РК по экон. реформе; 1995—1997 зав. отделом соц.-культ. развития аппарата Пр-ва РК; 1997—2004 гос. инспектор, зав. организац.-контрольным отделом Администрации Президента РК; апр.-нояб. 2004 гос. инспектор

Гос. инспекции Управления организац.-контрольной работы и кадровой политики Администрации Президента РК; с сент. 2004 — депутат Мажилиса Парламента РК; с нояб. 2004 — Пред. Мажилиса. Чл. Совета



У. Мухамеджанов

безопасности РК. Награжден орд. “Құрмет”.

Лит.: Ашимбаев Д.Р., Кто есть кто в Казахстане: Биографическая энциклопедия, А., 2005.

МУХАМЕДХАНОВ Кайым (Габдулкайым) (5.1.1916, ныне г. Семипалатинск — 30.6.2004, там же), литературовед, абаевед, писатель, драматург. Директор музея Абая в Семипалатинске (1947—51). В 1955—90 науч.-пед. деятельность в

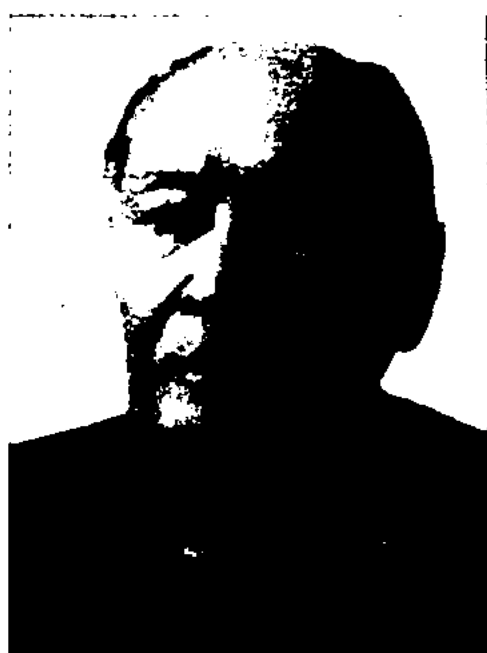

К. Мухамедханов

Семипалатин. пединституте; 1991—95 науч. сотрудник отдела Абаеведения в Ин-те литературы и иск-ва. С 1939 занимался исследованием творч. биографии Абая Кунанбаева. К наиб. крупным работам относятся монографии “О текстологии Абая” (1959), “Творчество поэтов абаевского окружения”, “Некоторые исторические данные об Абае”, “Поэт Мага-

вья Ибрагимович Кунанбаев” и др. Первые стихи М. опубл. в 1937. Автор пьес “Толқын” (“Лады”, 1944), “Майданнан майданға” (“С фронта к фронту”, 1947), “Комиссар Габбасов” (1960), “Ер Билисай” (1973). Перевел на казах. яз. комедию азерб. драматурга У.Гаджибекова “Аршин мал алан” (1941), тат. писателя Ш.Камала “Ходжа Афенди женится”. Лауреат Гос. пр. Казахстана им. Абая (1996).

МУХАМЕТЖАН Отебайулы (1870, Наурызымский р-н Костанайской обл. — 1956, там же), акын, певец-композитор. В народе известны песни: “Бәтжан қыз”, “Көтерме”, “Жиырма бес”, “Мұхаметжанның хиләуі”, “Жайлау”, “Итүрген”, “Назқоңыр” и др. Песни М. записаны на ноты его сыном и певцом Байконысом Мухаметжановым. М. — представитель большой школы певческого иск-ва, участвовал в песенных состязаниях в Центр. и Сев. Казахстане (Караоткел, Атбасар). В 1972 Ин-т лит-ры и иск-ва АН Казахстана выпустил сб. песен М.

МУХАММАД, Мухаммед, Ахмад ибн Абдаллах, Магомет (ок. 570—632), пророк, основатель *ислама*. Происходил из рода хашим родо-племенной группы курайшитов. В 20-летнем возрасте его стали звать “правдивым” (Мухаммад уль-Амин), и к нему как к третейскому судье приходили с просьбой разобраться в сложных жизненных ситуациях. Женитьба на богатой мекканской вдове Хадидже бинт Хувайлид дала М. возможность посвятить себя исключительно религ.-этич. проблемам. М. был знаком с основами иудаизма и христианства и взглядами аравийских монотеистов-ханифов. Согласно мусульм. преданиям, ок. 610 М., нередко проводившему мн. часы в аскетич. бдениях на горе Хира (близ Мекки), в одну из ночей месяца *Рамазан* явился ангел Джабраил и начал открывать ему части Корана, от

имени Аллаха возложив на М. обязанность сообщать своим соотечественникам повеления всевышнего. М. объявил себя посланником единого бога. М. стал призывать соплеменников к новой вере, осн. на признании единого бога Аллаха. Встретив сопротивление со стороны мекканской купеч. олигархии, М. вынужден был вместе со своими приверженцами переселиться в Йасриб (позднее — *Медина*). День переселения (12 или 13 рабиу-ль авваль по мусульм. лунному календарю, т. е. 24 или 22 сент. 622) М. и его сподвижников (сахаб) наз. *хиджра*, с этого года ведется мусульм. летосчисление. Постепенно устанавливается его единовластие в Медине. В Медине строится первая мечеть, устанавливаются основы мусульм. ритуала — правила молитвы, омовения, поста, призыва к молитве, сборов на благочестивые нужды и т. д. В проповедях М. стали фиксироваться правила жизни общины, выработались первые законы и предписания не только в области вероучения, но также и норм повседневной жизни — принципы наследования, раздела имущества, бракосочетания. Эти принципы были выражены в “откровениях” и частично — в высказываниях, решениях и поступках самого М. (см. *Суннизм*). В 629 М. и его сподвижники совершили малое паломничество (умра). В 630—631 мусульмане под рук. М. подчинили Мекку, а затем значит. часть др. районов Аравии. М., совмещая в своем лице функции религ. и полит. лидера, стал главой нового исламского теократич. гос-ва. Сведения о М. содержатся в жизнеописании М. (сира), в преданиях о его словах и поступках (хадис), в комментариях к Корану (тафсир) и т. д. Гробница М. в Медине стала второй (после Каабы в Мекке) святыней ислама и местом паломничества мусульман.

МУХАММАД I, Б о г р а - х а н, М у х а м м а д б и н Ю с у ф (г. рожд. неизв. — 1057/58),

правитель Вост. Караханидского ханства. Правил между 1056—1057/58. Отец М. I — Кадыр-хан Юсуф был правителем в Кашгаре. После его смерти в 1032 на престол вступил ст. брат М. I Арслан-хан Сулеймен, а сам М. I стал правителем Тараза и Исфиджаба. М. I выступил против султаната Газнавидов и своего брата Арслан-хана, установил связь с *сельджукидами*. При поддержке Имама Абу Садык Тебанида заключил перемирие со своим братом и Газнавидами. Согласно письм. источникам, М. I в 1044—45 подавил восстание шиитов, свергнув с престола брата, стал правителем, однако вскоре был отравлен.

МУХАММАД II АЛА-АД-ДИН (г. рожд. неизв. — 1220), правитель Хорезма (1200—1220). Из династии Ануштегинидов. Настоящее имя — Кутб ад-Дин Мухаммад. Вступив на престол, принял имя Санджар II. При М. II значит. расширились границы гос-ва. В 1207 М. II подавил восстание бухарских ремесленников под рук. Санджарамалика, а в 1212 — восстание в Самарканде. В 1210 разгромил войска каракитаев. После этой победы присвоил себе имя Искандар-и Сани (Александр Македонский Второй). В 1216 в торгайской степи произошла битва войск М. II с отрядом *Джучи*. Трехдневная битва не принесла успеха мусульманам, лишь храбрость и полководч. талант сына М. II *Джалал-ад-Дина* спасли их от поражения. В 1219 при наступлении войск Чингиз-хана на Хорезм не решился дать генеральное сражение, оставив армию, разбросанную отд. отрядами по городам и крепостям страны. Узнав о захвате монголами Отырара, Бухары и др. городов, бежал с небольшим отрядом в Прикаспий, где на одном из островов он и умер. Известны 8 сыновей М. II; известный в истории — Джалал-ад-Дин, убит в 1231 в плену курдами.

Лит.: Бартольд В.В., Туркестан в эпоху монгольского нашествия, соч.,

т. 1, М., 1963; Бурниатов З.М., Государство Хорезмшахов-Ануштегинидов, 1097—1231, М., 1986; А х и н - ж а н о в С.М., Кипчаки в истории средневекового Казахстана, А., 1995.

МУХАММАД АЛИ, М е х м е т А л и (1769 — 1849), правитель Египта (1805—48), основатель династии, правившей до 1952. Уроженец г. Кавала (Македония), албанец по происхождению. В 1799—1801 в качестве командира албанского отр. османской армии участвовал в войне Турции против Франции в Египте. Пришел к власти, опираясь на мусульм. духовенство Каира. В 1811 окончательно подавил *мамлюков* и стал полномочным правителем Египта, формально признавая власть тур. султана. Вел завоеват. войны в Аравии (1811—18), Вост. Судане (1820—22); в 1824—28 участвовал в войне в Морее, связанной с подавлением греч. освободит. движения. Вел войны с тур. султаном; во время первой (1831—33) присоединил к своим владениям Палестину, Сирию, Ливан, Киликию; во второй войне под давлением европ. держав вынужден был капитулировать (27 нояб. 1840), сохранив лишь Египет и Вост. Судан. Во внутр. политике реформы М. А. выдвинули Египет в число ведущих стран Востока. Для покрытия расходов ликвидировал вакфы, землевладение мамлюков и мультазимов, сосредоточил все земли в руках гос-ва. После 1829 значит. часть земель жаловал своим приближенным, возродив т. о. помещичье землевладение. Реорганизовал управление страной; предпринял ряд мер для развития с. х-ва и пром-сти, ввел монополию на скупку и продажу с.-х. культур (хлопок, индиго, сах. тростник) и ремесленных изделий. Открыл неск. светских школ, воен. училища и Академию ген. штаба.

Лит.: Луцкий В.Б., Новая история арабских стран. М., 1965; Васильев Л.С., История Востока, М., 1994, ч. 2.

Мухаммад

МУХАММАД АН-НАСАУИ, Шихаб ад-Дин Мухаммад ибн Ахмад (г. рожд. неизв., Хорасан — 1249, Халеб), ср.-азиат. историк. В 1224—31 личный секретарь и биограф правителя Хорезма *Джалал ад-Дина*. В 1231—35 служил у Малика ал-Музаффар Шихата из династии Айюбидов; затем до кон. жизни находился на службе у правителя г. Халеб. Известный тр. “Сират ас-султан Джалал ад-Дин Манкубирти” посвятил истории гос-ва Хорезмшахов и описал в нем воен. и полит. события накануне и во время монг. завоеваний. В сочинении приводятся важные сведения о взаимоотношениях Хорезма с соседними народами.

МУХАММАД ДАНЫШМЕНДИ, Мухаммад Данышменди ал-Зарнуки (гг. рожд. и смерти неизв.), религ. деятель. Происходил из *мангытов*. Один из соратников Ходжа Ахмета Яссауи; составитель книги своего учителя “Мират ул-Кулуб”. Известно соч. “Жами ал-Муршидин”, к-рое посв. слушателям мусульм. школы.

МУХАММАД РАХИМ (г. рожд. неизв. — 1758), эмир *Бухарского ханства* (1755—58), основатель династии Мангытов в Бухаре. Освободил Бухару от вассальной зависимости Ирана, создал сильную армию, подчинил Шахрисабз, Ургут, Джизак, Уратюбе, Гиссар и др.

МУХАММАД СУЛЕЙМАН ФИЗУЛИ, см. *Физули*.

МУХАММАД ХАЙДАР ДУЛАТИ (ДОГЛАТ) (1499, Ташкент — 1561, Кашмир), историк, литератор и гос. деятель Моголистана и Вост. Туркистана. Автор ист. соч. “Тарих-и Рашиди” (1541—47) и поэмы “Джаннаме”. Происходил из рода дулат (дуглат). Предки М. Х. Д. — наследственные правители (эмиры) Кашгара. Отец — Мухаммад Хусайн был наместником Султан Махмуд-хана в Уратюбе и долгое время находился при нем в Ташкенте. М. Х. Д. получил хорошее для того времени образование, а его способности

“к писанию, рисованию, изготовлению стрел, наконечников и колец для натягивания лука” были отмечены его двоюродным братом Захир ад-Дин Мухаммад *Бабуром*. После гибели отца в сражении с Шибанидами М. Х. Д. вынужден был бежать к родственникам в Бухару, откуда он направился в Бадахшан, а в 1508 переехал в Кабул. Участвовал в походе Бабура в Мавараннахр. В 1512—33 жил в Вост. Туркистане у двоюродного брата Султан Сайид-хана, где приобрел славу мудрого советника и храброго полководца, занимал высокие придворные и военные чины, воспитывал наследника престола Моголистана



Мухаммад Хайдар Дулати

Абд ар-Рашид-хана. В 1514 М. Х. Д. участвовал в воен. походах на Кашгар и Жаркент, позже — в Киргизию и Тибет. После смерти Султан Саид-хана, его наслед-



Памятник Мухаммад Хайдару Дулати в Таразе

ник Абд ар-Рашид-хан казнил дядю М. Х. Д., Сайид Мухаммад-мирзу, к-рый мог претендовать на восстановление своей власти в Кашгаре. В 1533 М. Х. Д. перешел на службу к своим племянникам, Камрану и Хумаюну, правителям Великих Моголов. Ок. 1541 по поручению Хумаюна завоевал Кашмир и основал там гос-во, к к-рому вскоре присоединил Тибет. Погиб во время восстания местного населения. Сочинения М. Х. Д. сохранились до наших дней, рукописи хранятся в архивах и б-ках разных стран мира. “Тарих-и Рашиди” посв. истории ханов Моголистана и эмиров Кашгара, содержит нек-рые сведения о первых казах. ханах, образовании Казах. ханства, взаимоотношениях узбеков, казахов и моголов, топографии Жетысу, Вост. Туркистана и сопредельных с ними территорий. На рус. яз. труд переведен В.В. *Вельяминовым-Зерновым*. В 1999 по программе ЮНЕСКО в г. Ташкент проведено празднование 500-летия М. Х. Д. В г. Тараз установлен памятник М. Х. Д.; имя его присвоено Таразскому гос. ун-ту.

Лит.: Материалы по истории казахских ханств XV—XVIII веков, А., 1969; Закир ад-дин Мухаммед Бабур, Бабурнаме, Таш., 1959; История Казахстана, т. 2, А., 1998.

МУХАММАД-ХАН, см. *Улуг-Мухаммад*.

МУХАММАД ШАЙБАНИ, Абу-л Фатх Мухаммад Шайбани-хан, Шахибек-хан, Шабхат-хан (1451—1510), основатель династии узбекских ханов *Шибанидов* (с 1500), потомок Шибана (Шайбана), внука Чингиз-хана. В молодости вел борьбу за объединение кочевых племен и восстановление распавшегося гос-ва своего деда хана *Абулхайра*. Однако встретил мощное сопротивление казах. племен, к-рые стали постепенно вытеснять на Ю. племена, поддерживавшие М. Ш. Ему пришлось вести упорную борьбу с казах. ханами за присырдаринские и прикара-

тауские города. С образованием Казах. ханства власть Шибанидов на терр. Вост. Дашт-и Кыпчака прекратилась. Свергнув в Мавараннахре династию *Тимуридов*, М. Ш. осн. здесь свое гос-во со столицей в Самарканде. При становлении гос-ва он обеспечил за собой руководство внеш. политикой и армией. Завоеванные терр. раздавал своим родственникам и приближенным. М. Ш. всю свою жизнь провел в воен. походах, стремился захватить др. владения Тимуридов в Ср. Азии. В 1505 завоевал Хорезм, в 1507 — Герат. Дальнейшее продвижение армии М. Ш. на Ю. натолкнулось на сопротивление гос-ва Сефевидов. М. Ш. погиб в битве с войсками шаха *Исмаила I* при Мерве.

МУХАММАД-ГИРЕЙ (г. рожд. неизв.—ум. 1523), хан Крымского ханства (1515—1523), ст. сын Менгли-Гирея. Еще при жизни отца занял резко враждебную позицию по отношению к Рус. гос-ву. Неоднократно совершал набеги на рус. земли. В 1521 был инициатором заговора против хана Шах-Али (ставленника Василия III), посадил на крымский престол вместо него своего брата Сахиб-Гирея. Вскоре организовал поход крымских и казанских татар с целью захвата Москвы, однако этот поход был неудачным. Вступив в конфликт со значит. частью крымской знати, в своей внеш. политике опирался на ногайцев. Однако этот союз был недолговечен. Во время совместного с ногайцами похода на Астрахань был убит ногайским мирзой Агишем.

МУХАММЕДКЫЗЫ Майра (род. 9.5.1969, г. Кульджа, КНР), певица. Засл. арт. Казахстана (1998). Окончила муз. ф-т Центр. Нац. ун-та Китайских народов (Пекин) (под рук. проф. Джоу Бен Чина). В 1994 переехала в Казахстан. В 1994—96 училась в Алматин. гос. консерватории под рук. проф. Н. Шариповой. Солистка академич. театра оперы и балета им.

Абая. В репертуаре М. партии Виолетты, Джильды (“Травиата” и “Риголетто” Дж. Верди), Микэлы (“Кармен” Ж. Бизе), Лючии (“Лючия ди Ламмермур” Г. Доницетти), Ажар (“Абай” А. Жубанова, Л. Хамиди), Жибек (“Кыз Жибек” Е. Брусилковского) и др. Богатый репертуар нар. песен, арий мир. классич.



М. Мухаммедкызы

опер, камерных вокальных произведений. М. гастролировала в Пекине, Гонконге, Стамбуле, Дели, Сеуле, Москве, С.-Петербурге, Будапеште, а также выступала с концертами на Украине, в Словакии, США. В 2002—04 пела на сцене театра оперы Гранд Опера во Франции. В 2001 исполнила гл. роль в художеств. фильме А. Каракулова “Жылама”. Лауреат пр. Тарлан (2000).

МУХАСИБИ, Мухасиб Абу Али ал-Харис Асад ал-Анази (ок. 781—857), мусульм. богослов, один из первых теоретиков суфизма. Родился в Басре. Хадисы и фикх изучал у известного традиционалиста Йазида ибн Харуна. Переехав в Багдад, продолжил учебу самостоятельно. Благочестие и образованность М. снискали ему широкую известность и привлекли к нему многочисл. учеников. М. был приверженцем мутазилитского учения о “свободе человечес-

кой воли”, за что подвергся гонениям со стороны ханбалитов и вынужден был жить затворником. М. сформулировал осн. положения суфийской “психологии” (илм ал-кулуб вал-хатарат). Гл. инструментом самосовершенствования считал самонаблюдение и самоконтроль (муракаба ва мухасаба). Отсюда — его прозвище М., т. е. “контролирующий себя, отдающий отчет самому себе”. Объектом контроля должны быть прежде всего намерения (нийат) и движения души (хатарат), ибо они в конечном счете определяют поступки человека. М. — автор св. 30 сочинений. Наибольшим влиянием и известностью пользовались: “Китаб ар-риайа ли-хукук Аллах” (суфийская “психология” и практика), “Китаб ат-таваххум” и “Китаб ал-бас ва-н-нушур” (эсхатология), “Китаб ал-васайа” (“психология”, наставления начинающим суфиям), “Фахм ал-Куран” (право) и др.

“МУХБЫР”, см. “Жетысу”.

МУХИ НАСТОЯЩИЕ (лат. Muscidae), сем. насекомых отр. двукрылых подотр. короткоусых. Широко распространены во всех частях света. Питаются соком растений, разлагающимися органич. веществами, навозом, фекалиями человека; нек-рые хищники; часть видов — кровососы. Св. 50 синантропных видов (комнатная М., базарная М., жигалки и т. д.) явл-ся переносчиками возбудителей инфекц. болезней человека и животных (холера, дизентерия, нек-рые глазные болезни, сибирская язва, трипаносомозы и др.). Растительные М. н. вредят культ. растениям (капустная, луковая, ростковая и др.). Борьба с синантропными М. н. основана на строгом соблюдении санитарно-гигиенич. правил в населенных пунктах. М. н. — важный компонент в пищевой цепочке насекомоядных птиц и рыб и т. д.

МУХИТ (Мухамбеткерей) Мералыулы (1841, а. Акбакай

Мухитов

ныне Каратобинского р-на Зап.-Казахст. обл. — 1918, там же), нар. композитор-күйши, акын, домбрист. Внук Каратайсултана из династии Абилхаирхана. М. с детских лет играл на домбре, пел. Много путешествовал, побывал в Зап. Казахстане, Оренбурге, Жаманкале (Орск), Костанаве, Казалы, Троицке, Актобе, Аральске; стал широко известен в народе как “Энші Мұхит”, “Сал Мұхит” (“певец Мухит”). М. с особой душевностью исполнял кюи Богды, Есбая, Тазбалы, Саулебая, Абыла, а также сам сочинял кюи. Песни М.: “Зәуреш”, “Паң көйлек”, “Қыпшақ”, “Дөң асқан”, “Кербез” — раскрыли необычайный диапазон его голоса и исполнит. талант. А.В. Затаевич в своих кн. “1000 песен казахского народа” и “500 казахских песен и кюев” называл М. “казахским Баяном”, а его творчество считал школой песенного искусства Зап. Казахстана. Один из кюев М. записан Затаевичем на ноты. Наследие М., певца и күйши, донесли до нас его сыновья (Шон, Нау) и внуки (Шайхы, Лукпан, Губайдолла). Исполнит. традиции песен М. развивали и пропагандировали в народе Г.Курмангалиев, Т.Ибрагимов, Н.Абилова и др. Изданы сборник песен М. и исследования о его творчестве. Широко использовали произв. М. в своем творчестве композиторы Казахстана: Е.Брусиловский (ввел песни “Алуаш”, “Үлкен Ораз”, “Дүние-ай” в оперы “Жалбыр”, “Кыз Жибек”, “Ер Таргын”); Б.Ерзакович (включил песню “Айнамкөз” в муз. канву квартета для струнных инструментов); Л.Шаргородский и С.Шабельский (песня “Зәуреш” вошла как муз. тема во вторую часть “Симфоньеты” этих авторов).

Лит.: Қосыбаев Ж., Энші Мұхит, А., 1955; Жұбанов А., Замана бұлбұлдары, А., 1963; Затаевич А.В., 1000 песен казахского народа, М., 1963. **МУХИТОВ** Лукпан (14.11. 1894, ныне Сырымский р-н

Зап.-Казахст. обл. — 6.11.1957, Алматы), домбрист, педагог. Нар. арт. Казахстана (1954). Лишившись отца в раннем детстве, воспитывался дедом *Мухитом* Мералыулы — акыном, казах. композитором, у которого обучался исполнит. искусству игры на домбре. М. внес вклад в развитие муз. наследия казах. композиторов и акынов; исполнял популярные в народе произв. Курмангазы, Абыла, Тазбалы, Саулебая, Кауена. В 1933 М. выступал на проходившем в Алматы слете животноводов, где продемонстрировал виртуозное искусство домбриста и певца. В 1933 преподаватель игры на домбре в Алматин. муз. техникуме. Один из организаторов ансамбля домбристов техникума, ставший основой совр. Гос. оркестра нар. инструментов им. Курмангазы. В 1934 — концертмейстер и наставник ансамбля. В 1936 на Декаде казахской литературы и искусства в Москве коллектив прославился виртуозным исполнением на домбре кюя “Ақсақ құлан”. Во время 2-й мировой войны М. в составе концертных бригад выступал перед бойцами. С оркестром им. Курмангазы участвовал в заруб. гастролях. В 1944—52 преподавал в Алматин. гос. консерватории. Ученики М.: Н.Тлендиев, К.Мухитов, Ф.Султанов и др. Комп. Е.Брусиловский записал на ноты большинство песен и кюев Мухита в исполнении М.

МУШАЙРА, лит. состязание акынов-поэтов Востока. М. проводится в осн. у тюркоязычных народов. В Индии широко распространена М. среди певцов. В Казахстане проводятся поэтич. конкурсы — М. акынов на определ. тему (напр., “Моя Родина — Казахстан”) или посв. молодежной поэзии, а также М. в честь памяти видного деятеля лит-ры. **МУШЕ ТАРТУ**, казах. нац. традиция угощения нац. блюдом по определенному правилу во время тоя, аса, праздника. Каждый “табак” (плоская чаша для “мяса по-казахски”) должен соответствовать воз-

расту и положению гостя: “сый табак” и “бас табак” преподносятся уважаемым, почетным гостям, старшим по возрасту, и включают следующее: бас (голова), жамбас (бедренный мосол), белдеме (позвоночный мосол), казы, карта; “күйеу табак” — для зятя, “келін табак” — для снохи, “жастар табағы” — для молодежи. Молодежи и невесткам — позвоночный мосол, грудинка. М. т. — показатель соблюдения приличия, гостеприимства и культуры почитания старших, гостей. Гостям любого ранга и возраста не преподносится середина бедренного мосла кр. рог. скота.

МУШКЕТОВ Иван Васильевич (9.1.1850, ст. Алексеевская, ныне Волгоград. обл., Россия — 10.1. 1902, Петербург), рус. геолог и географ, исследователь Туркистанского края. В 1872 окончил Петерб. горный ин-т. В 1874 работал в особом отделе при Туркистанском ген.-губернаторстве. Участвовал в экспедициях по Тянь-Шаню, в Жетысуский Алатау, Памиро-Алай. Результаты исследований изложил в 2-томном тр. “Туркестан” (886—1906). Дал геол. и орографич. описание Ср. Азии, доказал, что Тянь-Шань и Памиро-Алай состоят из ряда складчатых дуг широтного простирания. В 1881 совм. с Г.Д. Романовским составил первую геол. карту Туркистана. М. исследовал также геологию и географию Зап. Казахстана. Изучал причины и последствия землетрясения 1887 в г. Верном (ныне Алматы). Проводил геол. исследования также на Урале и Кавказе.

Соч.: Туркестан, т. 1—2, СПб., 1886—1906; Физическая геология, ч. 1—2. СПб., 1888—91; Геологические исследования в Киргизской степи в 1814, Тр. геол. ком., т. XIV, №5, 1896. **МУЮН**, Мужун (337—410), гос. объединение кочевых племен сяньби в Сев. Китае. Основателем М. являлся вождь главенствующего племени мужунов (муюн) — *Мохуба*, к-рый перекочевал во Внутр.

Монголию, вытеснил и подчинил др. сяньбийские племена. Правители носили титул “шаньюй”, их войска совершали неоднократные набеги на китайскую границу, а также имели с китайцами торгово-обменные отношения. В 290 к власти пришел наследник Мохубы Мужун Гуй. Он провел соц.-экон. реформы и провозгласил себя “великим шаньюем”. В 337 на престол вошел его сын Мужун Хуан Янь-ван. При нем в состав гос-ва вошли провинции Ляонин, Хэбэй, Шаньдун, Хэнань и Шаньси. В 370 наследный престол занял сын Мужун Хуана Мужун Чуй. При нем разгорелась война за полит. влияние в кочевых центр.-азиат. степях. В 398 гос-во М. потерпело поражение в войне с гос. объединением Сев. Вэй. М. было кочевым раннесредневеков. гос-вом с сильной воен. организацией и сложившимися родоплеменными связями. Муюны имели связи с прототюрками — сюнну. Также как и многие др. кочевые племена, муюны ассимилировались с кит. культурой и идеологией.

Лит.: Материалы по истории кочевых народов Китая в III — V вв. Вып. 3., М., 1992; Гумилев Л.Н., Хунны в Китае. М., 1974.

МУЮН КИГИН, см. *Муган Каган*.

МХИ, м о х о в и д н ы е (Bryophyta), отдел высш. споровых растений. Преим. многолетние, характеризуются групповыми формами роста (дерновинки, куртинки, подушки). Вегетативное тело величиной: от 1 мм до 50 см; зеленое, бурое, красно-бурое, состоит из стебля и листьев; у нек-рых видов оно представля-

ет плоское слоевище, прикрепленное к субстрату ризоидами. Содержат хлорофилл. Органы полового размножения — жен. (архегонии) и муж. (антеридии); бесполого — спорогон (диплоидный), к-рым у М. представлен спорофит. Ок. 20 тыс. видов; встречаются повсеместно. Способствуют заболачиванию почв, ухудшают качество лугов. На торфяных болотах составляют осн. массу торфа. Используют в медицине (обладают антибиотич. свойствами), а также в качестве подстилки для скота и изготовления плит в стр-ве. В Казахстане 1 класс — листостебельные М. (Musci); более 400 видов, из них 3 — сфагнум гладкий (*Sphagnum teres*), пахифиссиден крупнолистный (*Pachyfidens grandifrons*) и ортотрихум приглаженный (*Orthotrichum lacvigatum*) занесены в Красную книгу Казахстана.

МЫКТЫБАЕВ Даулет (1.1.1904, Коргалжынский р-н Акмолин. обл. — 4.8.1970, Алматы), кобызист. Искусству игры на кобызе учился у Абикуна Токтамысулы — ученика Ыкыласа. На формирование муз. стиля М. оказал влияние кобызист Тусупбек (сын Ыкыласа), у к-рого он перенял манеру исполнения кюев “Кер толғау”, “Тоғыз таурау”, “Корқыт”. С 1933 М. работал в Карагандин. обл. радиокомитете. В 1934 участвовал на 1-м Всеказахст. слете нар. мастеров в Алматы. Солист-кобызист Карагандин. филармонии (1937), Казах. филармонии и “Казахконцерта” (1945—65). С 1968 преподаватель в Алматин. гос. консерватории (по классу кыл-кобыза). В золотом фонде Казах. радио сохранились кюи М.: “Аққу”, “Ерден”, “Қазақ”, “Жолаушының қоңыр күйі”, “Қамбар”, “Кертолғау”, “Шыңырау”, “Жалғыз аяқ”, “Сарын”, “Сары дала”. Новаторские приемы в игре на кобызе сделали исполнит. стиль М. своеобразным и неповторимым. М. внес значит. вклад в пропаганду и популяризацию нац. муз. наследия, традиций исполнит. иск-ва.

МЫНБАЕВ Жалау (1892, бывш. а. Кунан-Орыс Адаевского у. — 16.11.1929, Алматы), гос. деятель. В 1905—08 учился в рус.-казах. школе в Форт-Александровске (ныне г. Актау). В 1917 член Мангыстауского уездного совета. В 1919 пред. молодежной организации “Бирлик”; 1920—23 зам. нач. продовольств. отдела Мангыстауского уездного к-та, нач. милиции Адаевского у.; 1923—24 пред. ревкома Адаевского у. Делегат 14-го съезда ВКП (б), 3—5-й обл. парт. конференций, 4—6-го съездов Советов Казахстана. На 5-м съезде избран пред. ЦИК КазАССР. Возглавил работу по подбору нац. кадров для органов управления, занимался вопросами улучшения соц. условий населения, образования, культуры и здравоохранения. Примкнул к группе С.Садуакасова и Н.Нурмакова, к-рая выступала с критикой антинац. политики Сов. пр-ва и 25 янв. 1926 на Пленуме краевого к-та Казахстана объявлена националистической. Против М. возбудили дело. В 1927 был снят с должности и назначен пред. исполнит. к-та Гурьевского округа. На этом посту внес вклад в развитие тяжелой пром-сти и рыбного х-ва края; непосредственно руководил стр-вом Гурьевской (Атырауской) электростанции. Умер после тяжелой болезни.

МЫНБАЕВ Карим (15.8.1906, ныне с. Ивановка Нурынского р-на Карагандин. обл. — 30.9.1948, Алматы), обществ. деятель, ученый-биолог, д-р биол. наук (1944), чл.-корр. АН Казахстана (1946). Окончил Ср.-азиат. хлопково-ирригационный политех. ин-т (Ташкент, 1932). В 1932—36 работал в Казах. с.-х. ин-те и Алматин. селекционной ст.; 1936—42 аспирант Всесоюз. н.-и. ин-та растениеводства (г. Ленинград), зав. отделом растений-каучуконосов. В 1942—44 зам. пред. Госплана КазССР; 1944—48 пред. Президиума Казах. филиала ВО ВАСХНИЛ. Руководил ор-



Мхи

Мынбаев

ганизацией с.-х. опыт. станции в Жамбылском р-не Алматин. обл. и Шортандынской с.-х. опыт. станции в Акмолин. обл. Осн. труды в области генетики и селекции растений. Исследовал биол. особенности коксагыза и открыл новые методы его се-



К. Мынбаев

80

лекции. Выдвинул ряд крупных теоретич. и практич. положений в различ. областях биологии и агрономии. Автор более 200 науч. работ. Именем М. назван аул в Жамбылском р-не Алматин. обл. и улица в Алматы.

С о ч.: Кок-сагыз. Биологические особенности развития и новые методы селекции, А., 1946; Пути повышения урожайности сельскохозяйственных культур, А., 1948; Пустыня Бетпак-Дала, А., 1948; За передовую сельскохозяйственную науку, А., 1949.

МЫНБАЕВ, аул в Жамбылском р-не Алматин. обл., центр округа; расположен в 26 км к С.-В. от район. центра — а. Узынагаш, на берегу р. Узынкаргалы. Нас. 3,2 тыс. чел. (2003). Осн. в 1964 как опытное х-во Казах. н.-и. ин-та овцеводства. С 1997 в М. функционируют неск. крест. (фермер.) х-в.

МЫНБАСЫ, мынбегги (тысячник), в тюрко-монг. войсках командир группы в тысячу человек. Первонач. назначался в войсках Чингиз-хана, затем появился в войсках ханств, существовавших на терр. Ср. Азии и Казахстана. М. на тюрк. яз. — бек, монг. — ноян, на араб. — эмир. М. наряду с воен. деятельностью занимался управлением вилайетов и улусов, назначался на адм. должности. М. предоставлялись мн. пра-

ва (напр., М. мог приговорить воина к смертной казни); М. подчинялся туменбасы, командиру группы в десять тысяч человек (тумен); в подчинении М. был жузбасы (сотник).

МЫНБУЛАК, низменность на В. Приаральских Каракумов, на терр. Жалагашского р-на Кызылордин. обл. и Улытауского р-на Карагандин. обл. на выс. 50—80 м. Вытянута с С. на Ю., дл. 70—80 км, шир. 35—40 км. Окружен плато с овражистыми уступами выс. 70—150 м. На Ю.-З. граничит с песками Мойынкум. Более 170 родников. На сероземных и солончаковых почвах растут камыш, полынь, солянка, ежевник.

МЫНБУЛАКСКИЙ АРТЕЗИАНСКИЙ БАССЕЙН в Карагандин. и Кызылордин. обл., занимает терр. от г. Улытау до правобережья Сырдарии. Осн. водоносный горизонт представлен верхне-меловыми песками и залегает на глуб. от 50—106 (в краевой части басс.) до 350—500 м (в центр. части). Минерализация 0,6—1,1 г/л, состав гидрокарбонатно-сульфатно-хлоридный натриевый. Мощность водоносных пластов от 35 до 153 м. Напор воды 15—20 м, местами 542 м. Ср. мощность неоген-антропогенных песков, с к-рыми связано формирование грунтовых вод, 7 м. Запасы, пригодные для использования, составляют 250 тыс. м³. Применяют для водоснабжения и орошения.

МЫНГЫЛШИ, старое сухое русло, рукав р. Иле при впадении ее в оз. Балкаш, на терр. Алматин. обл. Дл. 106 км. Большая ч. русла заполнена навеянными песками. Используется как пастбище.

МЫНГЫТОБЕ, раннесредневек. (7—9 вв.) могильник на терр. Юж.-Казахст. обл., в 4 км к Ю.-З. от г. Шардара. Исследован в 1950 Юж.-Казахст. археол. экспедицией (рук. Е.И. Агеева и Г.И. Пацевич). Состоит из 30—40 расположенных цепочкой курганов. В трех курганах тип погребения — трупосожжение.

МЫНЖАНИ Ныгмет (22.3. 1922, Тарбагатайский округ, Китай — 22.6.1993, там же), историк, этнограф, литературовед. В 1941 окончил монг.-казах. уч-ще в Урумчи. В 1945—49 ст. секретарь Департамента финансов Синьцзянского края; 1949—50 зам. гл. секретаря краевого пр-ва; 1950—52 пред. Синьцзянского к-та ЦК Коммунистич. партии Китая; 1952—58 зав. отделом казах. редакции Пекинского нац. изд-ва. В 1958 осужден и заключен в тюрьму как “правый”. В 1976 освобожден, в 1978 реабилитирован. С 1978 занимался науч. деятельностью в Ин-те исследования языков малых народов. М. владел уйг., кит., рус., араб. языками. С 1980 изучал казах. историю (“Шыңжың қазақтары”, 1981; “Қазақ ру-тайпалары мен ұрандары”, 1982; “Қазақтың қысқаша тарихы”). Автор исследоват. тр.: “Қазақ хандығының ауыз әдебиеті” (1980), “Қазақ әдебиетінің қалыптасу және даму дәуірі” (1981), “Қазақ әдебиетіндегі қисса-дастан жанры” (1982), “Қазақтың мифтік аңыздары” (1986), повести “Тұрмыс тілшісі” (1948), романа в стихах “Қарлығаш”. Перевел на кит. язык дастан “Сәлиха — Сәмен”, произв. Шакарима “Қазақ шежіресі” и Абая “Қазақтың түбі қайдан шыққандығы туралы”; с др.-кит. яз. на казах. перевел “Су бойында” (3 т.), “Қызыл сарай түсі” (4, 6 т.).

МЫНЖАСАРКОЛЬ, соленое озеро в басс. р. Жем, в Байганинском р-не Актюбин. обл., в 46 км к Ю.-В. от а. Жаркамыс, на выс. 149,7 м над ур. м. Пл. 9,3 км², дл. 6,0 км, шир. 3,1 км. Дл. береговой линии 18,2 км. Берега отвесные, расчлененные. Питание дождевое. В засушливые годы пересыхает.

МЫНЖЫЛҚЫ (Бессаз), вершина в сев.-зап. части хр. Каратау. Абс. выс. 2176 м. Сложена протерозойскими метаморфизов. породами. Со склонов М. берут начало небольшие реки (Байылдыр, Биресик и др.).

На юж. склоне растут кустарники, различ. травянистые и эфемерные растения.

МЫНЖЫЛКЫ, ущелье в Иле Алатау, в верховьях р. Киши Алматы, на выс. 3000—3300 м над ур. м. Дл. 4 км; склоны отвесные.

“МЫНЖЫЛКЫ”, назв. колодца, уникального гидротех. сооружения (прибл. 18 в.), на терр. совр. Тарбагатайского р-на Вост.-Казахст. обл. По нар. преданию, “М.” построен

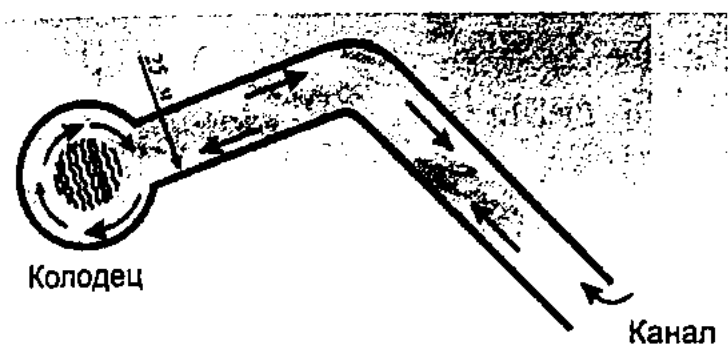

План колодца

воинами Кабанбай батыра во время стоянки в воен. походе. Колодец представлял собой канал протяженностью 400 м, постепенно углублявшийся до глуб. 40 м. Шир. канала на входе составляла 20—25 м. Служил для водопоя скота.

МЫНКАЙНАР, древние могильники на терр. Жамбылской обл., в 24,5 км к Ю.-З. от а. Жаксылык р-на им. Турара Рыскулова, в урочище Шункыр, вблизи осн. гряды хр. Кыргыз Алатау. В 1988 исследованы археол. экспедицией Ин-та истории, археологии и этнографии им. Ш.Уалиханова (рук. А.М. Досымбаева). Открыты захоронения М.-1, М.-2, М.-3, М.-4, М.-5 и М.-6, находящиеся друг от друга на расстоянии 0,5—1 км. М.-1 состоит из трех курганов с земляными насыпями, расположенных друг от друга на расстоянии 60—320 м, диаметром 5—22 м и выс. 0,3—1,5 м. М.-2 включает 8 курганов, вытянутых цепочкой к Ю., диаметром 6—20 м, выс. 0,5—1,2 м. М.-3 образуют 5 курганов, вытянутых цепочкой в юж. направлении, диаметром 7—18 м, выс. 0,5—1,3 м. М.-4 состоит из 8 земляных курганов, цепочкой вытянутых с С.-В. на Ю.-З., диаметром 18—32 м, выс.

1,2—2,5 м. М.-5 состоит из 15 земляных курганов, расположенных на вершине гор. гребня; диаметром 6—22 м, выс. 0,3—2,1 м. В М.-6 — 16 земляных курганов, расположенных на вершине гор. гребня и вытянутых цепочкой по направлению С.-В.—Ю.-З.; диаметром 8—22 м, выс. 0,3—2 м. Все могильники относятся к раннему жел. веку.

Лит.: Свод памятников истории и культуры Республики Казахстан, Жамбылская область, А., 2002.

МЫНСУАЛМАС, впадина в сев.-зап. части плато Устирт. Расположена на терр. Бейнеуского р-на Мангыстауской обл. Сложена сарматским известняком, мергелем и песчаными глинами. Вытянута с З. на В. на 90 км, шир. 30—55 км. С З. ограничена уступом выс. 152 м, вдоль к-рого встречаются минерализов. источники (Карангыбулак, Молакудык и др.). Подземные воды на глуб. 1—5 м. На сероземных почвах растут ежовник, солянка, ковыль и др. растения.

МЫНТОБЕ, древнее захоронение (1—5 вв. до н. э.) на терр. Сарыагашского р-на Юж.-Казахст. обл., в 6 км к З. от а. Кызыласкер, вблизи впадения р. Келес в р. Сырдария. Исследовано в 1958 Юж.-Казахст. археол. экспедицией (рук. А.Г. Максимова); 1982 — экспедицией археол. отряда Шымкентского пед. ин-та (рук. Н.П. Подушкин). Состоит более чем из 400 курганов. Бессистемно расположенные насыпи (диаметр основания 8—12—25 м, выс. 1—1,5—2,5 м), овальные в плане, сложены из песка и лёсса.

Лит.: Свод памятников истории культуры Казахстана, Южно-Казахстанская область, т. 1, А., 1994.

МЫНШУНКЫР, хребет на С.-З. Жетысу Алатау. Вытянут с Ю.-З. на С.-В. вдоль прав. берега р. Кора. Абс. выс. 2829 м. Рельеф М. на З. холмистый, на В. постепенно переходит в среднегорье. Образован в герцинскую эпоху горообразования. Сложен гнейсами, кварцами и известняка-

ми, на В. — гранитами. Климат континентальный. Ср. кол-во осадков зимой 150—200 мм, летом 300—400 мм. Ветры зимой в осн. сев.-вост., летом — сев. и юж. направлений.

МЫРГАЛЫМСАЙСКОЕ МЕСТОРОЖДЕНИЕ свинца, цинка и барита, на терр. Юж.-Казахст. обл., вблизи г. Кентау. Открыто в 1928 М.Кадылбековым. Исследовано Н.Л. Бубличенко, И.П. Новохатским, Л.И. Балавинским, В.С. Булыго, Д.М. Малечником, Е.С. Зориндером. Рудные тела в виде ленточных залежей расположены в отложениях доломитизиров. известняков, доломитов, доломит-баритовых отложений фаменского яруса верх. девона. Имеются три осн. залежи свинцовых, свинцово-цинковых, свинцово-баритовых руд: Уялы, Основное, Аралык, дл. от 6,3 до 10,9 км, толщиной 7,5—13,6 м. Осн. рудные минералы: барит, галенит, доломит, кальцит. Примеси: сфалерит, пирит, гематит, аргентит и др. Ср. содержание в рудах: свинца 1,01%, цинка 0,6%, барита 11,6%, серебра 23 г/т. Зона окисления на глуб. от 30—40 м до 150—200 м. По запасам барита и свинца М. м. относится к ряду крупных м-ний.

МЫРЖЫК, гора в сев.-вост. части Сарыарки, на терр. Карагандин. и Вост.-Казахст. обл. Протяженность с С.-З. на Ю.-В. 60 км. Шир. 20—25 км. На поверхность выходят коренные породы. Склоны изрезаны руслами рек и оврагами. Сложен в осн. метаморфизов. и магматич. породами протерозоя и



Гора Мыржык

Мыржык

ордовика. С юж. склонов берут начало притоки р. Сарыозен, с сев. — р. Жинишкебулак и др. На гор. каштановых почвах растут ковыль, овсец, полынь; в речных поймах кустарники, различ. травянистые и злаковые; в ущельях — береза, ива, шиповник, можжевельник.

МЫРЖЫК, поселение ср. и поздней бронзы. Находится в Жанааркинском р-не Карагандин. обл., на прав. берегу р. Атасу, в 10 км к Ю.-З. от поселения Атасу. В 1977—83 исследовано Центр.-Казахст. археол. экспедицией (рук. М.К. Кадырбаев, Ж.Курманкулов). М. — одно из крупнейших поселений эпохи бронзы в Сарыарке; общая пл. более 4 га. Выявлено 37 местонахождений построек, в осн. округлых в плане, редко прямоугол. формы. С З. к поселению примыкает ровный участок с едва заметной системой арыков. В результате археол. исследований обнаружены постройки различ. времени обитания. На площади ранних жилищ обнаружено более 80 ямок от столбов диаметром 7—30 см, глуб. 10—40 см; неск. очагов, ямы для золы, быт. мусора; предметы из кости. Внеш. стены жилищ сделаны из дерна, глины; крыша покрыта бревнами. В жилищах и рядом с ними раскопаны медеплавильные печи разных размеров: маленькие и большие в виде ям глуб. 1,5—2 м. Жители занимались животноводством и различ. ремеслами: изготовлением глин. посуды, украшений из кости, оружия, предметов из меди.

МЫРЖЫК, могильник ср. и поздней бронзы, на терр. Жанааркинского р-на Карагандин. обл., в 1,5 км к С. от одноим. поселения. В 1977—83 исследован Центр.-Казахст. археол. экспедицией (рук. М.К. Кадырбаев, Ж.Курманкулов). Вытянут с С.-З. на Ю.-В. на 575 м, с З. на В. на 125 м; включает 48 сооружений, представленных кам. ящиками, оградками и курганами. Курган 1 расположен в центре могильника. Диаметр насыпи 20 м, выс.

0,8 м. По основанию насыпи прослеживается ров шир. 2 м, глуб. 0,3—0,4 м. Под насыпью обнаружены 3 могилы-цисты, ориентиров. с З. и Ю.-З. на В. и С.-В. Две могилы размерами 1,45×0,95×1,3 и 0,75×0,5×1 м имеют надмогильные конструкции из горизонтально уложенных гранитных блоков. Могилы б. ч. разграблены; в них найдены обломки костей, фрагменты глин. сосуда. Третья могила находится в вост. ч. кургана и представляет собой круглую ограду диаметром 5,5 м, сложенную из вертикально вкопанных гранитных плит. В центре — разграбленная циста размером 1×0,8×0,95 м с слабообожженными костями человека и животных. Под насыпями др. курганов обнаружены ограды округлой, квадратной, прямоугол. форм. Инвентарь: бронз. четырехгранное шило, обломок иглы, две подвески, мелкие фрагменты сосудов. Тип захоронений — трупоположение и трупосожжение. Курган 2 расположен в 700 м к Ю.-В. от поселения Мыржык. Состоит из 14 оград, выполненных вертикально вкопанными гранитными плитами. Курган 3 находится в 200 м к Ю. от второго. Состоит из 12 оград и одного кургана-ограды. В центре кургана-ограды обнаружен разграбленный ящик трапециевидной формы размером 2,1×0,85×0,7 м. В заполнении — кости человека, лошади, наверхие из полупрозрачного камня, фрагменты керамич. посуды.

МЫРЖЫКСКОЕ МЕСТОРОЖДЕНИЕ марганца, на терр. Карагандин. и Вост.-Казахст. обл. Открыто в 1943—46. Расположено в сев.-зап. части Шынгыс-Тарбагатайского мегаантиклинория, в отложениях верх. девона — ниж. карбона. М-ние состоит из трех рудных тел (Сев., Центр., Юж.). Рудные тела в виде пластов залегают в песчаниках, известняках и глинистых мергелях ниж. фамена. Содержание марганца в рудовмещающих известняках до 3%. М-ние окисное и карбонатное, содержит небольшое кол-во

жел. руд. Руды пиролюзитового и пиролюзит-псиломеланового состава, зона окисления на глуб. 120—140 м; карбонатно-манганитовые с тонкими прослойками манганита и кальцитового марганца (1—100 мм), зона окисления на глуб. 140—190 м. В состав жел. руд входят минералы: гематит, магнетит, мартит, гидрогематит, гидрогетит; нерудные минералы: кальцит, кварц, халцедон, опал, барит, гипс, глинистые минералы. Содержание марганца в окисленных рудах 32,6—37,8%, фосфора 0,01—0,1%, серы 0,09—0,14%.

МЫРЗА КАЛАНДАР ИСФАРАГИ (гг. рожд. и смерти неизв.), таджикояз. ср.-век. историк, придворный поэт и чиновник (казиаскар) кокандского хана Мухаммада Омара (1810—22). Родом из г. Исфаре на Ю. Ферганы, писал под псевд. “Мушриф” (букв. “наблюдающий с возвышенного места”). В 1822—23 написал сочинение по истории династии Мингов в Коканде “Шах-нама-и Омар-хани” (“Царская книга Омар-хана”), к-рое посвятил в то время уже покойному Омар-хану; повествование доведено до вступления на престол Мухаммад Али-хана. Труд М. К. И. — один из наиб. полных источников по истории Ферганы 18 — нач. 19 в., в нем содержатся ценные сведения о взаимоотношениях Коканда с Бухарой, Хивой, Туркистаном и др. областями, а также о нашествии кокандского хана на земли Казахстана (1819—20) и Кыргызстана; о восстании под рук. Тентек торе и т. д. Тексты рукописи хранятся в С.-Петербурге и Душанбе.

МЫРЗАБЕКОВ Алдаберген Кайырбекович (род. 14.11.1930, а. Женис Жанааркинского р-на Карагандин. обл.), дирижер, педагог. Нар. арт. Казахстана (1984). В 1955 окончил ф-т нар. инструментов Алматин. гос. консерватории (класс Л.М. Шаргородского). Творч. деятельность М. началась в 1956 в качестве дирижера-ассистента Оркестра нар. инструментов им. Курмангазы. В 1962

художеств. руководитель и гл. дирижер казах. муз.-драм. театра в Баян-Улэгэйском аймаке (Монголия). За творч. достижения удостоен орд. Монголии “Золотая Звезда”. В 1968—88 работал в Оркестре нар. инструментов им. Курмангазы: гл. дирижер и художеств. руководитель (1968—71) и дирижер оркестра (1971—88). Написал для оркестра аранжировки кюев Таттимбета, Сугира, Ашимтая, Ыкыласа и др. нар. композиторов, а также произв. рус. и заруб. классиков. М. — автор песен, кюев, увертюры, поэм.

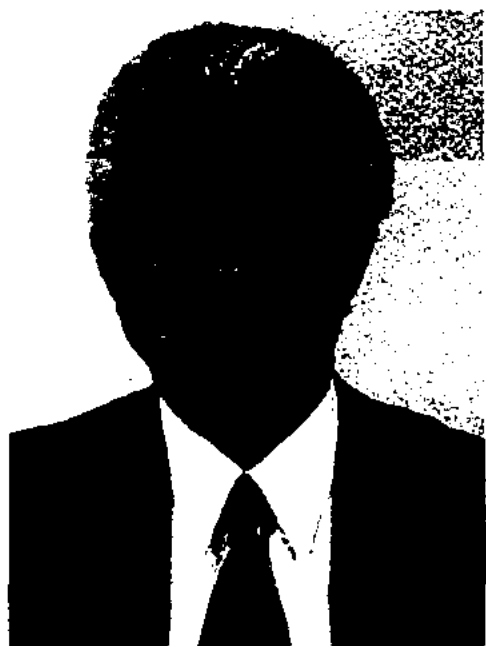

А. Мырзабеков

Опубл. сб. избранных партитур для оркестра “Қоңырқаз”, “Көкейкесті” (1982, 1988).

МЫРЗАБЕКОВА Гаухар Курманбековна (род. 23.11.1956, Алматы), скрипачка. Нар. арт. РК (1995). Создатель и руководитель Гос. камерного оркестра “Камерата”. Окончила Моск. гос. консерваторию (1980). С 1982 преподаватель по классу скрипки в Алматин. консерватории. С 1986 солистка Казах. гос. филармонии. С 1998 зав. кафедрой скрипки, проф. Алматин. гос. консерватории. В репертуаре М.: сонаты Л.Бетховена, И.Брамса, С.Прокофьева, “Вариации на темы” О.Мессиаана, а также произв. казахст. композиторов. Выступления на междунар. фестивалях и с сольными концертами. Лауреат междунар. фестиваля камерных ансамблей в Париже (1985). Лауреат молодежной пр. Казахстана (1982).

МЫРЗАГАЛИЕВ (Мурзагалиев) Мухаммед-Хафиз (1887, Акжайыкский р-н Зап.-Ка-

захст. обл. — 1941), гос. деятель. В 1919—20 пред. Уральского облревкома, Бокеевского, Жымпитынского ревкомов, чл. Кирревкома. На 1-м съезде Советов Казахстана (1920) избран в состав и президиум ЦИКа КАССР, назначен наркомом внутр. дел. В 1921 член, ответств. секретарь Кироблбюро РКП(б). На 2-м Всеказах. съезде (нояб. 1921) избран председателем Совнаркома КАССР. В 1923—26 представитель КАССР при СНК РСФСР; 1926—29 чл. Совнаркома КАССР, нарком финансов; 1930—37 на ответств. работе в Наркомате земледелия РСФСР. Делегат 10-го съезда РКП(б), 1-го съезда Советов



М.-Х. Мырзагалиев

СССР, чл. ВЦИК 9-го созыва. В 1925 М. вошел в состав комиссии при Казах. краевом к-те партии по нац.-территориал. размежеванию Казахстана и Ср. Азии; обосновал восстановление границ Торгайской обл., сохранение в составе КАССР терр. Костанайской и Актобин. губ., включение части терр. Оренб. обл. с компактным проживанием казах. населения в состав КАССР. Тезисы М. легли в основу решений Казах. пр-ва по этим вопросам. В 1938 был репрессирован.

МЫРЗАКЕНТ, посёлок в Мактааральском р-не Юж.-Казахст. обл., центр округа. Расположен в 25 км к Ю.-В. от район. центра — г. Жетысай. Нас. 10,8 тыс. чел. (2003). Осн. в 1958 в связи с созданием гос. питомника по выращиванию ягодных культур и разведению шелкопряда. В М. действует гос. пи-

томник “Мырзакент” и неск. производств. кооперативов по разведению шелкопряда. Канал Достык (Мырзашоль).

МЫРЗАКОЛЬ, аул в Аулиекольском р-не Костанайской обл., центр Диевского аул. округа. Расположен в 58 км к Ю.-В. от район. центра — а. Аулиеколь. Нас. 2,0 тыс. чел. (2003). Осн. в 1942. В 1942—96 центр одноим. зернового совхоза. С 1997 действует неск. ТОО и крест. хозяйств.

МЫРЗАЛИЕВ Кадыр Гинаятovich, Кадыр Мырза-Али (род. 5.1.1935, а. Жымпиты Зап.-Казахст. обл.), поэт, нар. писатель Казахстана (1995). В 1958 окончил КазГУ (ныне КазНУ



К. Мырзалиев

им. аль-Фараби). В 1958—93 лит. сотрудник журн. “Балдырған”, зав. отделом поэзии и критики, ответств. секретарь журн. “Жұлдыз”, зав. редакцией поэзии изд-ва “Жазушы”, редактор изд-ва “Балауса”. Первый сб. стих. “Көктем” (“Весна”) вышел в свет в 1959. М. — автор более 40 поэтич. сб., лит.-критич. и детских книг: “Жаңғалақтар” (1960), “Кішкене қожанасырлар” (1961), “Данышпан” (1961), “Ноян-қоян” (1962), “Алуан палуан” (1963), “Сабақ” (1964), “Ой орманы” (1965), “Қызыл кітап” (1983), “Мәңгі майдан” (1993), “Үкілі үзінділер” (1996), “Гибратнәмә” (2001), “Алаштың арманы” (2001), “Жазмыш” (2001), “Еңіреп өткен ерлер-ай” (2001), “Иірім” (2004), “Шырғалаң” (2004), “Алмас жерде қалмас” (2004) и др. В поэзии М. ощущимо влияние классич. образцов

Мырзалытобе

мир. лит.-ры. Лит.-критич. книги М. посв. прошлому и настоящему казах. народа, развитию истории и культуры. М. — автор текстов ок. 200 песен, составивших отд. сб. “Күндер-ай” (1984). Написал сатир. комедию “Сақалдың саудасы” об Алдар Көсе и драму “Жаралы жолбарыс”, посв. последним дням жизни Махамбета Отемисова (пр. им. Махамбета, 1997). Значит. вклад М. внес в развитие казах. детской лит.-ры; им написаны смысловые и игровые скороговорки и загадки, примеры и задачи, сказки для детей дошкольного возраста и учащихся начальных классов. Книги М. переведены на мн. языки. Кн. “Бессонница” (1967), “Белая юрта” (1968), “Степные пути” (1975), “Нижняя струна домбры” (1985) изданы на рус. яз.; “Серебряный бубенчик” (1975) на узб.; “Ладони” (1979) на кырг.; “Соловьиный сад” (1980) на азерб. яз. М. перевел на казах. яз. произв. Овидия, Дж. Руми, В.Гюго, Г.Гейне, М.Лермонтова, С.Есенина, Я.Райниса, Д.Родари, Э.Межелайтиса, К.Кулиева, О.Сулейменова. Лауреат Гос. пр. Казахстана (1980).

С о ч.: Шығармалар жинағы, 12 т., А., 2001.

Лит.: Нұрахметов С., Қадыр Мырзалиевтің ақындық шеберлігі, А., 1994; Кәрібаева Б., Қара өлең және лирика, А., 2001.

МЫРЗАЛЫТОБЕ, древнее укрепление на терр. а. Тастобе Жамбылского р-на Жамбылской обл. В 1936 исследовано Жетысуской археол. экспедицией (рук. А.Н. Бернштам). Представляет собой четырехугол. холм, пл. 150×200 м. Датируется 9—11 вв.

МЫРЗАХМЕТОВ Менлибай Мырзахметович (род. 1941, а. Богара Мактааральского р-на Юж.-Казахст. обл.), д-р тех. наук (1989), проф. (1990). В 1964 окончил Казах. хим.-технологич. ин-т (КазХТИ) в г. Шымкент. С 2002 директор Эколого-экон. ин-та КазНТУ им. К.И. Сатпаева. Осн. направления науч. деятельности в области очистки и ис-

пользования сточных вод населенных пунктов. По разработкам М. созданы системы оборотного водоснабжения на обогатит. фабриках ПО “Қаратау”, Балкашского горно-металлургич. комб-та и т. д. Автор 12 монографий, учебников и учебных пособий, 18 изобретений и более 280 науч. публикаций. Лауреат Гос. пр. РК в области образования, науки и техники (2005).

С о ч.: Бессточная технология обогащения фосфатного сырья, М., 1984 (соавт.); Оборотное водоснабжение обогатительных фабрик, А., 1996; Ластанған суды ағызу және тазалау, А., 1996; Гидравлический расчет водоотводящих сетей (в 2 частях), С.-Петербург — А., 2001 (соавт.).

МЫРЗАХМЕТУЛЫ Мекемтас (род. 9.5.1930, а. Майтобе Тулькибасского р-на Юж.-Казахст. обл.), ученый-абаевед, д-р филол. наук (1989), проф. (1995). В 1953 окончил КазПИ (ныне КазНПУ им. Абая). В 1953—61 зав. кафедрой, декан, проректор Ташкентского пед. ин-та им. Низами. В 1969—75 доцент КазПИ; 1975—91 науч. сотрудник, зав. отделом Абаеведения Ин-та лит.-ры и иск-ва АН Казахстана; 1991—2000 зав. кафедрой Междунар. казах.-турецкого ун-та им. Яссауи, зав. науч. лаб. Яссауи, директор Н.-и. центра лит.-ры и этнофилологии; 2002—03 директор Н.-и. ин-та тюркологии. С 2000 зав. кафедрой казах. лит.-ры Таразс-

кого гос. ун-та им. М. Х. Дулати и директор Н.-и. центра “История литературы тюркских народов”, ст. науч. сотрудник Н.-и. центра “Бауыржановедения”. Осн. науч. деятельность в области абаеведения, мухтароведения, бауыржановедения, яссауиведения. Проводит исследования казах. топонимов и антропонимов. Изучает науч. взаимосвязь абаеведения и мухтароведения. Составитель библиограф. указателей абаеведения (1965, 1988, 1995). Участвовал в выпуске энциклопедии



М.Мырзахметулы

“Абай” и собрания сочинений М.Ауэзова. Лауреат Гос. пр. РК (1996), обладатель приза “Түрік халықтарына қызмет сыйы” (Анкара, 2003).

С о ч.: Мұхтар Әуезов және абайтану проблемалары, А., 1982; Абай жүрген ізбен, А., 1985; Түркістан — Тараз арасы, А., 2002.

МЫРЗАШОЛЬ, песчаная равнина, на левобережье р. Сыр-

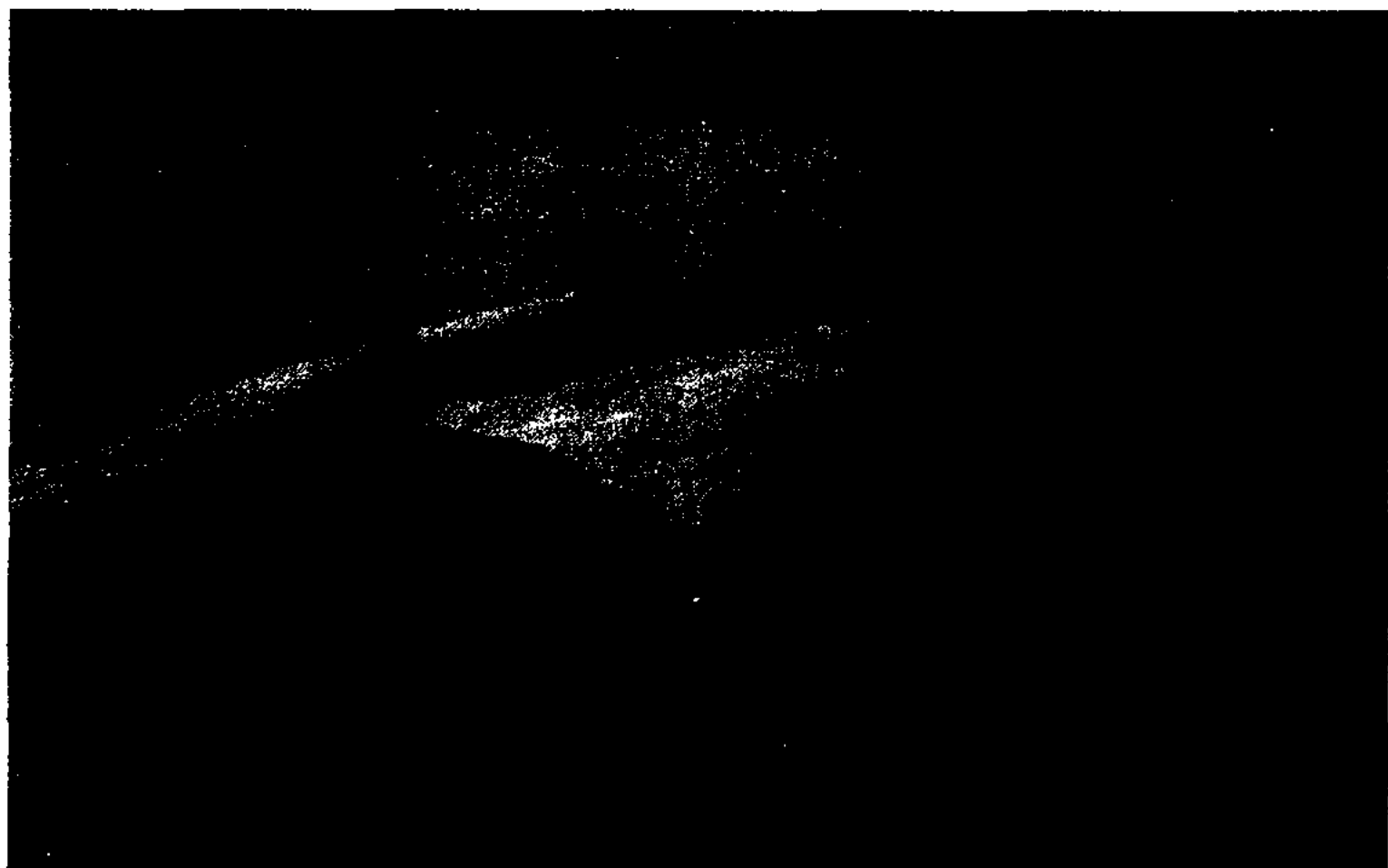

Песчаный массив в пустыне Мырзашоль

дарии. Занимает юж. часть Юж.-Казахст. обл., переходит в пески Кызылкум. Климат континентальный. Зима теплая, лето жаркое, продолжительное. Ср. темп-ры янв. $-2,1^{\circ}\text{C}$, июля $27,9^{\circ}\text{C}$. Осадков выпадает 200—240 мм в год. Значит. запасы подземных вод. Почвы сероземные, встречаются участки солончаков. Весной бурно произрастает эфемерная растительность; летом — полынь, верблюжья колючка, солянка. Обитают сайгак, волк, лисица, заяц, различ. пресмыкающиеся; из птиц водятся фазан, утка, перепел, дрофа.

МЫС, участок побережья, вдающийся окончанием в море, озеро или реку. Сложен коренными породами или наносами.

МЫСАБАЙ (Мусабай) Аманкулулы (1820, а. Табанколь Казалинского у.—1909, там же), жырау. С детства писал поэмы (дастаны) на сюжеты вост. легенд. Известен как акын-импровизатор. Один из первых исполнителей эпоса “Жанкожа батыр”, к-рый был записан Н.И. Веселовским в 1893 в Казалы и опубл. в кн. “Киргизский рассказ о русских завоеваниях в Туркестанском крае” (Петербург, 1894). И.В. Аничков включил рукопись древнего эпоса в кн. “Киргизский герой Джахандхожа Нурмагамбетов” (Казань, 1894). С.Сейфуллин опубл. эпос в журн. “Жаңа мектеп” (№ 5, 1926). М. — популяризатор дастанов “Бекет батыр” и “Қыз Жібек”.

“МЫСЛЬ”, респ. обществ.-полит. журнал. Первый номер вышел в 1920. Журнал издавался под назв.: “Известия Киргизского облбюро и Оренбургско-Тургайского губкома ВКП(б)” (1920), “Красный Казахстан” (1926), “Большевик Казахстана” (1936), “Коммунист Казахстана” (1952), “Партийная жизнь Казахстана” (1958), с 1992 наз. “М”. На страницах “М.” печатаются материалы о полит., экон.-соц., культ., обществ. жизни Казахстана.

МЫСТАН КЕМПИР (казах. мыстан кемпір), в мифологии казахов безобразная ведьма. М. к. причина всех злоключений героя, она подменяет детей, во время состязаний пытается хитростью обогнать бегуна, пожирает узников, к-рых содержит в подземном царстве и т. д. Представления о М. к., очевидно, восходят к культу матери-покровительницы, отражая позднюю стадию развития этого персонажа. Образ М. к. сохранился преим. в сфере волшебной сказки. У кыргызов М. к. — демонич. существо, старуха, сосущая кровь из пятки человека. Образ М. к. встречается также в волшебных сказках татар (мус-кортка, мустан-башлык), а также узбеков (мастон-кампир).

МЫТНИК (*Pedicularis*), род растений сем. норичниковых. Многолетние, редко однолетние или двулетние полупаразитические травы с перисторассеченными или перисторазделенными листьями. Цветки неправильные, розово-фиолетовые, пурпурные, желтые, белые, в колосовидных или кистевидных соцветиях; венчик двугубый. Плод — коробочка. Растет по сухим каменистым склонам. Ядовиты. Используются как инсектициды и в медицине.



Мытник

Нек-рые виды декоративны. В Казахстане 47 видов. Встречаются в горах Тарбагатай и Шу-Иле. 2 вида М.: тарбагатайский (*P. tarbagataica*) и чулийский (*P. czuiliensis*) — в Красной книге Казахстана.

МЫШБАЕВА Нукетай (род. 9.3. 1936, а. Нарынкол Райымбекского р-на Алматин. обл.), актриса, певица (меццо-сопрано). Нар. арт. Казахстана (1991). В 1959 окончила ф-т актерского мастерства Казах. гос. ин-та иск-в (ныне Казах. нац. консерватория им. Кур-



Н.Мышбаева в роли Гульбарам в спектакле Т.Нурмагамбетова “Бес бойдаққа бір той” (1999)

мангазы). С 1960 актриса Казах. гос. академич. театра им. М.Ауэзова. С успехом исполняла комедийные роли: Айсулу (“Беу, қыздарай” К.Шангытбаева, К.Байсеитова), Айбала (“Той боларда” А.Тажимаева), Марфуга (“Құдағи келіпті” К.Мухамеджанова). Создала также ряд драм. образов: Алиман (“Ана-Жер ана” Ч.Айтматова), Майра (“Майра” А.Тажимаева), Акбала (“Қан мен тер” А.Нурпеисова), Жузтайлак, Қарлығаш, Акбала (“Түнгі сарын”, “Абай”, “Қаракөз” М.Ауэзова) и др. С 1976 снимается в кино (Тенгетай в телеспектакле “Қымызхана”), исполняет песни совр. композиторов.

МЫШИНЫЕ (*Muridae*), сем. млекопитающих отр. грызунов. Зверьки мелких и средних размеров: дл. тела 5—50 см, хвоста до 45 см. Ок. 430 видов. Встречаются повсеместно. Домовая мышь, черная крыса живут в постройках человека. Обитают в простых норах. Актив-

Мышление

ны в сумерках и ночью, ведут полуназемный образ жизни. Плодовиты, размножаются в течение всего года. Питаются растениями, их семенами, нередко — насекомыми, мелкими позвоночными. Вредители с. х-ва, носители возбудителей природно-очаговых болезней животных и человека, в т. ч. особо опасных (чума и т. д.). Являясь кормом для пушных зверей, птиц и т. д. Лабораторные животные. В Казахстане 5 родов (индийская земляная крыса, настоящие крысы, мыши, лесные и полевые мыши, мышьяк), 9 видов.

МЫШЛЕНИЕ, высш. ступень чело-веч. познания. Позволяет получать знание о таких объектах, свойствах и отношениях реального мира, к-рые не могут быть непосредственно восприняты на чувственной ступени познания. Формы и законы М. изучаются философией, логикой, механизмы его протекания — психологией и нейрофизиологией. Кибернетика анализирует М. в связи с задачами моделирования нек-рых мыслительных функций.

МЫШЦЫ, мускулатура скелетная и внутр. органов, обеспечивающая у человека и животных выполнение важнейших физиол. функций: перемещение тела или отд. его частей в пространстве, кровообращение, дыхание, выделение и т. д. На М. приходится до 40% массы тела человека (все-го более 400 М.). Ок. 75% сырой массы М. составляет вода, ост. 25% — белки, жиры, углеводы, минер. вещества. Структурным элементом всех типов М. явл-ся мышечные волокна. Различают 2 осн. типа М.: 1) поперечнополосатые — вся скелетная мускулатура позвоночных животных и человека, обеспечивающая возможность выполнения произвольных движений, прикрепляются к костям при помощи сухожилий; 2) гладкие — большая ч. мускулатуры беспозвоночных животных и мышечные слои

внутр. органов и стенок кровеносных сосудов позвоночных и человека. М. богато снабжены различ. нервами, с помощью к-рых осуществляется регуля-

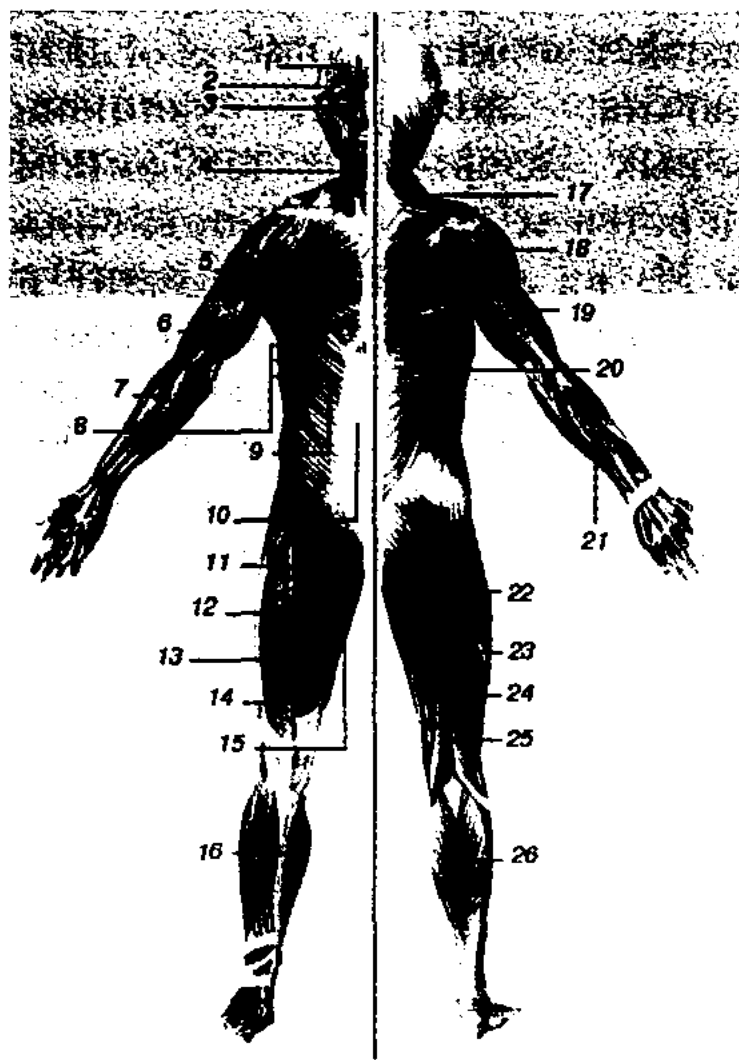

Скелетные мышцы человека: 1 — лобная мышца; 2 — височная; 3 — круговая; 4 — грудинно-ключично-сосцевидная; 5 — большая грудная мышца; 6 — двуглавая мышца плеча; 7 — плече-лучевая мышца; 8 — передняя зубчатая; 9 — наружная косая мышца; 10 — прямая мышца живота; 11 — портняжная; 12 — прямая мышца бедра; 13 — латеральная широкая мышца бедра; 14 — медиальная широкая мышца бедра; 15 — длинная приводящая; 16 — камбаловидная мышца; 17 — трапецевидная; 18 — дельтовидная; 19 — трехглавая мышца плеча; 20 — широчайшая мышца спины; 21 — разгибатель пальцев; 22 — большая ягодичная мышца; 23 — двуглавая мышца бедра; 24 — нежная мышца; 25 — сухожильная; 26 — икроножная.

ция мышечной деятельности со стороны нерв. центров. Регуляция носит рефлекторный характер. В составе нервов проходят волокна двигательные (центростремительные), вызывающие сокращение М., и чувствительные (центробежные), доставляющие информацию о состоянии М. в мозг. Как орган с интенсивным обменом веществ М. имеют хорошее кровоснабжение.

МЫШЬЯК (Arsenicum), As, хим. элемент V группы периодич. системы; ат. н. 33, ат. м. 74,9216. В 1789 А. Лавуазье включил М. в список хим. элементов. Образует неск. модификаций.

Обычный М. (т. н. металлич., или серый) — серо-стальная хрупкая кристаллич. масса; в свежем изломе имеет металлич. блеск, на воздухе окисляется и тускнеет. Добывают М. из сульфидных руд (минералы арсенипирит, аурипигмент, реальгар). Компонент сплавов с медью, свинцом, оловом и др., а также полупроводниковых материалов. В качестве микроэлемента М. повсеместно распространен в живой природе. Соединения М. физиологически активны и ядовиты; служили одними из первых инсектицидов. Неорганич. и органич. соединения М. применяются в медицине, с. х-ве и т. д. Добавляют в металлы для увеличения их твердости.

МЫШЬЯКОВЫЕ РУДЫ, природные минер. образования, содержат 2—10% мышьяка. Св. 120 минералов, гл. из них: арсенипирит (мышьяковый колчедан, 46,0% As), леллингит (мышьяковистый колчедан, 72,8% As), реальгар (70,1% As), аурипигмент (61,0% As). Встречаются гл. обр. в комплексе с рудами цветных и благородных металлов. По пром. классификации м-ния М. р. подразделяются на неск. типов: мышьяковые (арсенипиритовые и реальгаро-аурипигментные), золото-мышьяковые, полиметалло-мышьяковые и др. Минимальное содержание мышьяка в пром. рудах 2%, в богатых — 5—10%. М-ния мышьяка в Центр. Азии, России, США, Франции, Норвегии и др. В Казахстане мышьяк добывается на м-ниях золота и полиметаллов Алтая и Сарыарки.

МЬЯНМА (самоназв. мран), народ, осн. население Мьянмы. Числ. 33,4 млн. чел. (сер. 1990-х гг.). Живут также в Индии, Камбодже, Лаосе и др. Яз. бирманский (мьянма). Верующие в осн. буддисты.

МЬЯНМА (до 1989 Бирма), Союз Мьянма, гос-во в Юго-Вост. Азии, в сев.-зап. части п-ова Индокитай. Пл.

678 тыс. км². Нас. 41,9 млн. чел. (2001), в т. ч. мьянма (70%), карены (7%), шаны (5%) и др. Офиц. язык — бирманский. Господствующая религия —

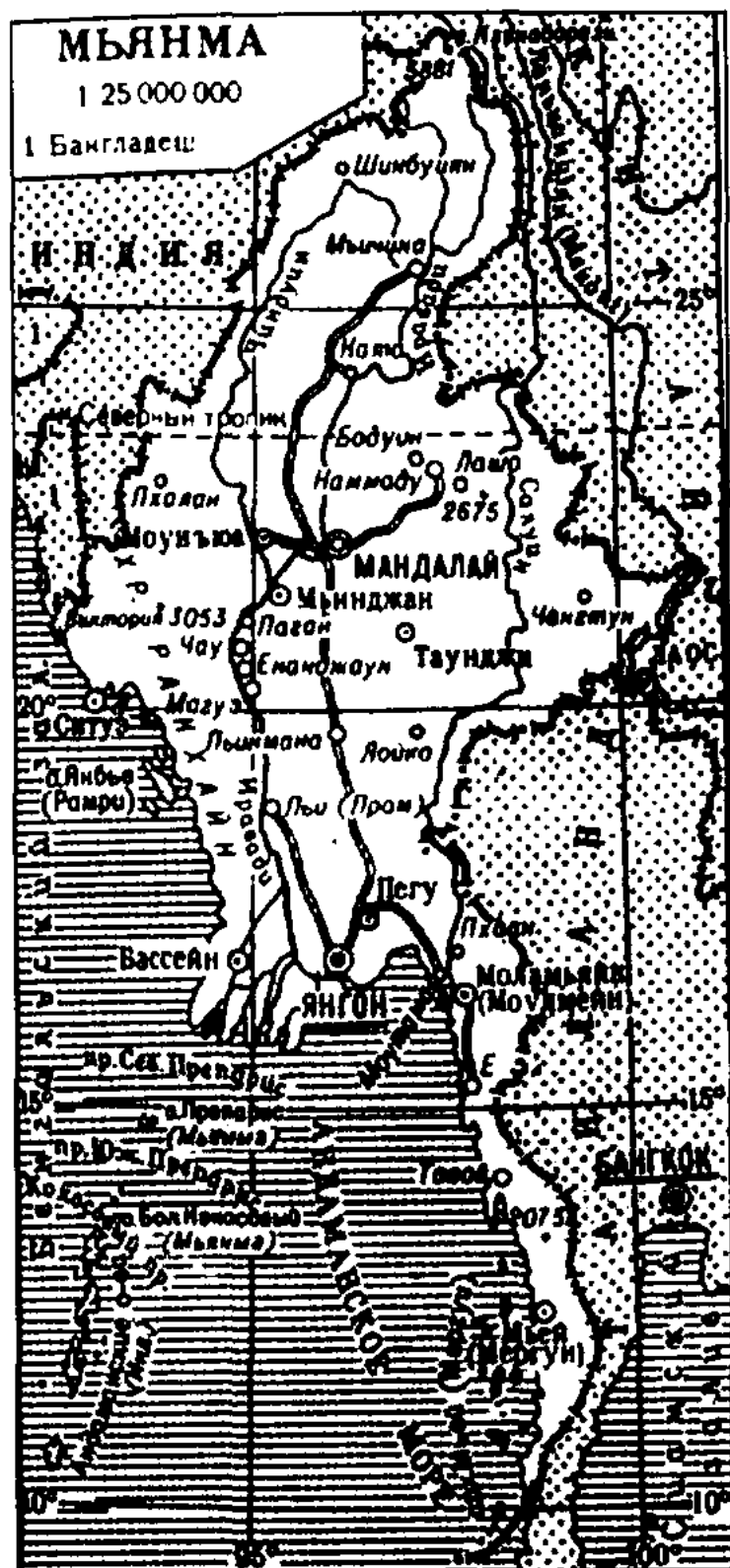

История. В 11—13 вв. существовало гос-во Паган. В сер. 18 в. создано единое гос-во, в нач. 19 в. одно из крупнейших в Юго-Вост. Азии. В результате англо-бирманских войн М. захвачена англичанами. В 1886—1937 входила в Брит. Индию, затем стала отд. колонией. В 1-й трети 20 в. усилилось нац. движение. В 1941—45 М. оккупирована япон. войсками. С 1948 независимое гос-во Бирма. Пр-во премьер-министра У Ну (1948—56, 1957—58, 1960—62) предприняло попытку построения социалистич. общества на основе буддизма (в 1961 буддизм был объявлен гос. религией). В 1962 У Ну был свергнут, власть перешла к ген. Не Вину, к-рый, опираясь на партию Бирманской социалистич. программы (осн. в 1962, с 1988 Партия нац. единства) и армию, преследовал оппозицию. Выборы в парламент в

1990 принесли успех оппозиц. партии Нац. лига за демократию (осн. в 1988), к-рая образовала контрправительство (при существующем пр-ве). В 1989 введена бирманская транскрипция назв. гос-ва — М.
Экономика. М. — агр. страна. Гл. продовольств. и экспортная культура — рис; возделывают также пшеницу, кукурузу; из тех. культур — масличные, хлопчатник, джут, сах. тростник, табак, каучуконосы и др. Разводят свиней, а также буйволов, овец и коз. Заготовка древесины ценных пород. Рыболовство. Добыча нефти, руд цветных металлов (свинца, цинка, олова, меди), серебра, драгоцен. камней. Свинцово-цинковый комб-т, нефтеперераб. и металлургич. заводы. Пищевые пр-тия: рисоочистит., маслобойные, сах., чайные, табач. и др. Пр-тия легкой пром-сти по выпуску

буддизм, часть нас. — мусульмане, индуисты и христиане. М. — федерация в составе 7 нац. областей и 7 адм. областей. Столица — Янгон. Глава гос-ва и пр-ва — пред. Госсовета мира и развития.

Природа. Преим. горная страна. На З. сильно расчлененные горы Ракхайн и Пакхайн. На крайнем С. — самая высокая вершина М. — г. Кхакаборази (5881 м). На В. — Шанское нагорье, в центр. части и на Ю. — Иравадийская равнина. Климат тропич. муссонный. Ср. темп-ры марта — апр. (наиб. жарких мес.) 30—32°С, янв. 13°С на С., 20—25°С на Ю. Осадков от 500 мм в год на равнине до 3500 мм в горах. Крупные реки: Иравади, Салуин. Тропич. и муссонные леса. Резерваты Пидаун, Шуэдаун и др.



Ландшафт центральной части Мьянмы

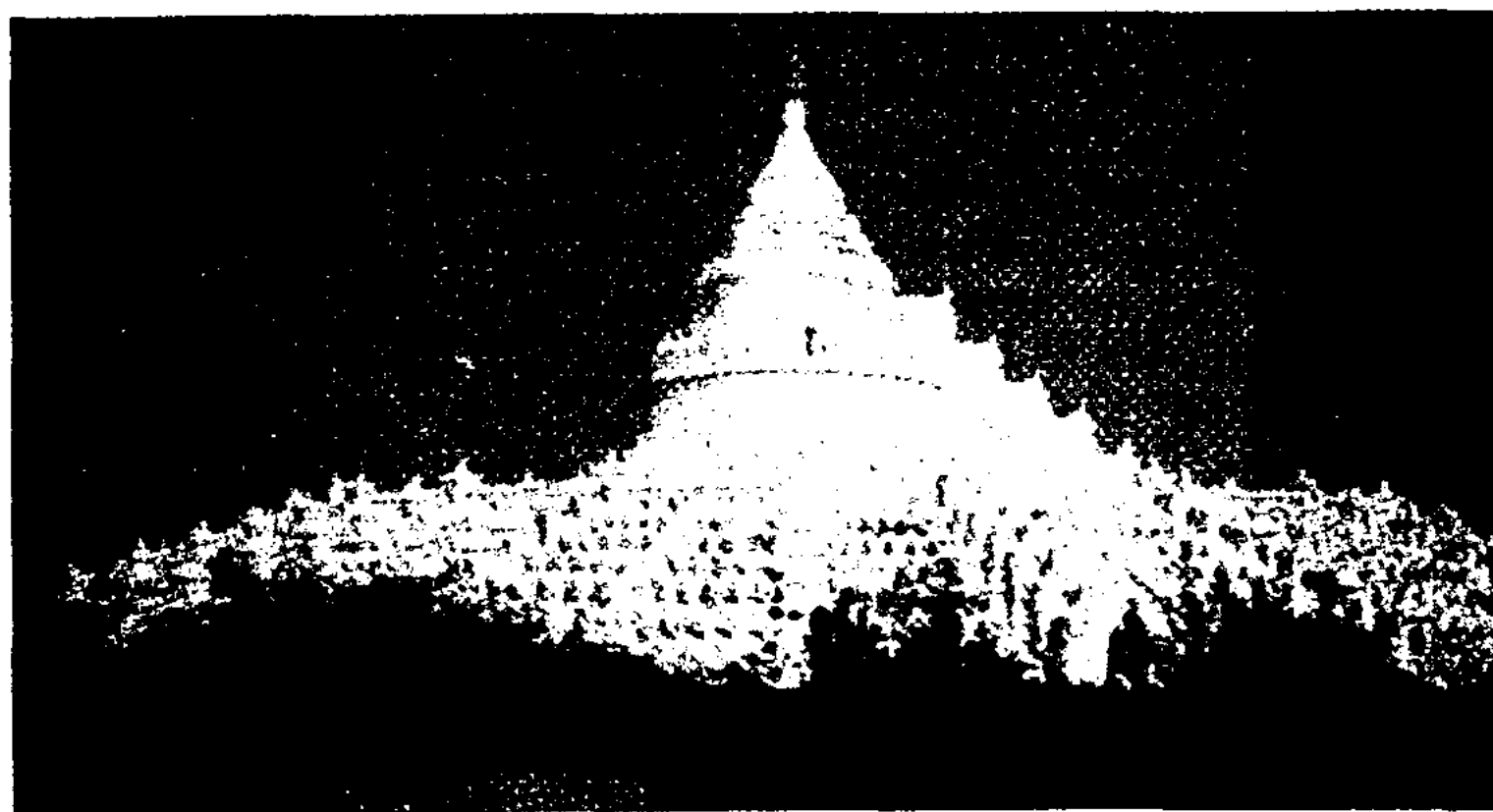

Мьянма. Храм в Янгоне

Мэр

шелковых и хл.-бум. тканей, джутовых изделий. Кустарные промыслы. Экспорт: с.-х. продукция, лесоматериалы, минер. сырье, драгоцен. камни, морепродукты и др. Осн. внешнеторг. партнеры: Сингапур, Таиланд, Япония, Китай.

Лит.: Географический энциклопедический словарь, М., 2003.

МЭР, в ряде гос-в лицо, возглавляющее орган местного управления (самоуправления). Избирается населением или самим выборным органом. В Казахстане наз. аким.

МЮЗИКЛ (англ. musical), муз. сценический жанр, сочетающий элементы драм., хореогр. и оперного иск-в. Сформировался в США в кон. 19 – нач. 20 в. на основе объединения различ. самостоят. типов зрелищ (ревю, шоу, оперетты, мелодрамы и др.). Период расцвета М. — сер. 20 в. (“Моя прекрасная леди” Ф.Лоу, 1956; “Вестсайдская история” Л.Бернштейна, 1957; “Скрипач на крыше” Дж. Бока, 1964). Широко известны также экранизация М.

МЮНХЕНСКОЕ СОГЛАШЕНИЕ 1938 об отторжении от Чехословакии и передаче Германии Судетской обл. Подписано в Мюнхене 29 сент. 1938 главами пр-в Великобритании (Н. Чемберлен), Франции (Э. Даладьё), Германии (А. Гитлер) и Италии (Б. Муссолини). Встреча была созвана по инициативе Муссолини. По этому соглашению Чехословакия должна была удовлетворить территориал. притязания со стороны Венгрии и Польши. Пр-во Чехословакии вынуждено было подчиниться требованиям М. С. 1938. В марте 1939 Германия оккупировала Чехию и Моравию. М. С. 1938 способствовало развязыванию 2-й мир. войны.

МЯГКОПЛОДНИК (*Malacosagrus*), род растений сем. парнолистниковых. Сильно ветвистые кустарники выс. до 1 м, листья голые, суккулент-

ные, очередные, дважды рассеченные на линейные, слегка изогнутые доли. Цветки одиночные, на цветоножках. Плод — сочная ягода до 12 мм в диаметре, красного цвета. Растет на глинистых и песчаных почвах, по склонам гор. Ягоды съедобны, содержат витамин С и каротин. Декоративен. В Казахстане произрастает 1 вид — М. критмолистый. (*M. crithmifolius*). Редкий, реликтовый вид, занесенный в Красную книгу Казахстана. Встречается на п-ове Мангыстау и плато Устирт.

МЯО (самоназв. хмонг), народ в Китае (7,65 млн. чел.; сер. 1990-х гг.), во Вьетнаме (550 тыс. чел.), в Лаосе (190 тыс. чел.), Таиланде (120 тыс. чел.). Яз. мяо. (хмонг). Вера в духов, культ предков, распространяются буддизм, даосизм, есть католики.

МЯТА (*Mentha*), род многолетних травянистых растений сем. губоцветных. Растение умеренного климата, требовательное к влажности почвы. 20—25 видов; в Казахстане 9 видов, встречаются на увлажненных почвах (вблизи водоемов, арыков и т.д.), в горной местности до высоты 2000 м. Культивируют М. перечную (*M. piperita*), М. курчавую (*M. crispa*), а также М.

полевую (*M. arvensis*). В листьях и соцветиях имеется эфирное масло, к-рое содержит до 90% ментола. Широко используется в медицине, парфюмерии, пищ. пром-сти. Медонос.

МЯТЛИКОВЫЕ (злаки), сем. однодольных растений. Травы, реже древовидные формы (бамбуки). Мелкие цветки собраны в простые соцветия — колоски, образующие сложные соцветия (колос, метелку и др.). Ок. 10000 видов (ок. 650 родов). Доминирующие травы в растит. покрове степей, лугов, прерий, пампасов и саванн. К злаковым относятся осн. пищевые растения (пшеница, рожь, овес, ячмень, кукуруза, сорго и т. д.), а



Ежа сборная

также кормовые (тимофеевка, мятлик и др.), сах. тростник. В Казахстане широко распространены ковыли, мятлик луговой, мятлик луковичный, чий блестящий, овсяница и др.; явл-ся ценными кормовыми растениями.



Мята полевая



НАБАТЕЙСКОЕ ЦАРСТВО, *Набатейя*, гос-во набатеев (группы араб. племен), существовавшее на терр. совр. Иордании с кон. 3 — нач. 2 в. до н. э.

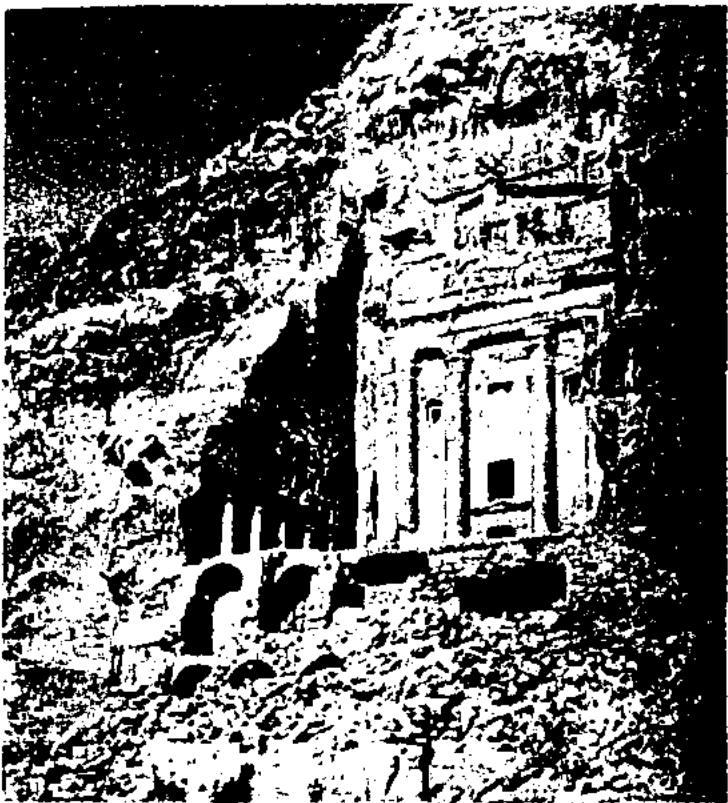

Набатейское царство. Некрополь в Петре. Скальные гробницы

до 106 н. э. со столицей в г. Петра. Геополит. положение Н. ц. было очень выгодно для ведения торговли со мн. странами. Первый известный царь Н. ц. — Харитат I (правил с 169 до н. э.). В 87 до н. э. Харитат III (87—62 до н. э.) подчинил своей власти Дамаск. В кон. 60-х гг. 1 в. до н. э. Н. ц. после ожесточенной борьбы признало вассальную зависимость от Рима. Набатейцы участвовали в воен. экспедициях Рима, а в 70-х гг. н. э. приняли участие в осаде Иерусалима. Процветания Н. ц. достигло во время правления Харитата IV (9—40). Последний известный правитель — Раббиль II (71—106), при к-ром Н. ц. было уничтожено рим. императором Трояном. Терр. Н. ц.

была включена в рим. провинцию Аравия. В 3 в. набатейцы на осн. арамейской письменности выработали особый шрифт, к-рый и лег в основу совр. араб. письма.

Лит.: История Востока, М., 1994.

НАБИ (араб.), тот, кто получает от бога откровение. В Коране одно из обозначений Мухаммада наряду с часто упоминаемым "расул".

НАВАТ (казах. науат), леденцы, изготавливаемые из сахара. Кипяченый сахар вливают в специальную емкость и доводят до кристаллизации.

НАВАХО, *навахи* (самоназв. *дене*), индейский народ группы атапасков в США



Дети навахо

(штаты Аризона, Нью-Мексико, Юта). Числ. 219 тыс. чел. (1995). Яз. навахо. Верующие — христиане, есть последователи синкретич. культов. Совр. Н. занимаются скотоводством и орошаемым земледелием. Активно участвуют в движении за улучшение жизни индейцев и против расовой дискриминации. Издают газ. "Навахо таймс" ("Navaho times").

НАВИГАЦИЯ (лат. *navigatio*, от *navigo* — плыву на судне), 1) наука о способах выбора пути и методах вождения судов, летательных аппаратов (воздушная Н., аэронавигация) и космич. аппаратов (космич. Н.). Задачи Н.: нахождение оптимального маршрута (траектории), определение местоположения, направления и значения скорости и др. параметров движения объекта. В Н. используют астрономич., радиотех. и др. методы; 2) период, когда по местным

климатич. условиям возможно судоходство.

НАВОДНЕНИЕ, значит. затопление водой местности в результате подъема уровня воды в реке, озере или море, вызываемого обильным притоком воды в период снеготаяния или ливней, ветровых нагонов воды, при заторах и т. д.

НАВОЗ, органич. удобрение, смесь твердых и жидких выделений с.-х. животных с подстилочным материалом или без него. Содержит все необходимые растениям питат. вещества. Состав и ценность Н. зависят от вида животных, их кормов, кол-ва и качества подстилки, способа хранения. Н. оказывает положительное влияние на урожай в течение неск. лет. Улучшает физ., физ.-хим. и биол. свойства почвы. Наиб. эффективен при одновременном внесении с минер. удобрениями.

НАВОИ, см. *Алишер Навои*.

НАГАЙБАКИ, этногр. группа татар, потомки крещенных в 16 в. ногайцев. Живут в Башкирии и Челябинской обл. (Россия). Числ. 6 тыс. чел. (1992). Яз. татарский с элементами башкирского. Верующие — православные. Н. — потомки ногайских татар, не ушедших с осн. частей Ногайской Орды и осевших на р. Ик (приток Камы) после взятия Казани и присоединения Башкирии к Рус. гос-ву. После постройки в 1736 Ногайской крепости из Н. было образовано нагайбакское казачество. В 40-х гг. 19 в. часть Н. была переселена на терр. совр. Челябинской обл.

НАГАРА, *нагара*, *накара*, *наккера* (перс.), 1) ударный муз. инструмент типа литавры, обычно парный. Распространен в Узбекистане, Таджикистане, Азербайджане, Армении, в ряде стран Азии, Сев. Африки, в ср.-век. Европе — под назв. *накер*, в России в придворной музыке 16—17 вв. — *накры*; 2) общее назв. азерб. двухсторонних барабанов. В зависимости от размеров их наз. *кьос*

Нагашы

Н., бала Н. (или чюре Н.) и кичик Н., т. е. большой, средний и малый барабаны. Игра на Н. отличается большим ритмич. и динамич. разнообразием.

НАГАШЫ, родственник по линии матери. Родственники со стороны бабушки по отношению к внуку явл-ся предками по материнской линии (түп нагашы). В традиц. казах. обществе во взаимоотношениях между Н. и жиен (племянник) складываются особые теплые, дружеские отношения.

Лит.: А р ы н б а е в Х., Қазақ отбасы, А., 1999; К е н ж е а х м е т ұ л ы С., Туыстық атаулар, А., 2003.

НАГОЛОВАТКА (*Jurinea*), род многолетних трав или полукустарников сем. сложноцветных. Часто бесстебельные или стрелковидные, выс. 8—75 см. Корзинки многоцветковые, редко малоцветковые; цветки розовые, пурпуровые или темно-пурпуровые. Плод — семянка дл.

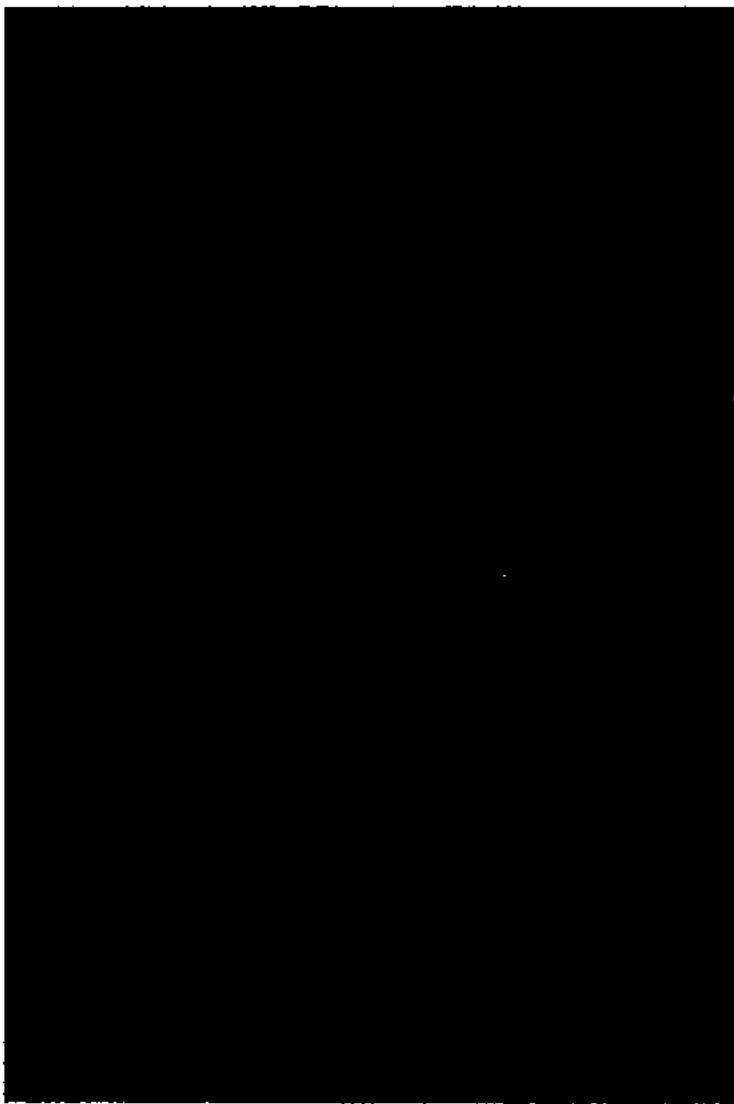

Наголоватка мощная

3—5 мм. В Казахстане 51 вид; встречаются в горных районах; 28 — эндемики; 6 видов. Н. головоногая (*J. cepalopoda*), Н. мощная (*J. robusta*), Н. алмаатинская (*J. almaatensis*), Н. мугоджарская (*J. mugodsharica*), Н. превосходная (*J. eximia*), Н. федченковская (*J. fedts-*

chenkoana) — в Красной книге Казахстана.

НАГОРНЫЙ, могильник 5—4 вв. до н. э. Расположен на терр. Мартоковского-на-Актобин. обл., в 9—10 км к Ю. от с. Нагорный. Исследован в 1981—82 Центр.-Казахст. археол. экспедицией (рук. М.Кадырбаев, Ж.Курманкулов, Т.Кулик). Включает 9 курганов — земляных насыпей, окруженных рвом. Размеры курганов различны: самые крупные (№2, 3, 7) имеют выс. ок. 2,5 м, диаметр ок. 40 м; выс. ост. курганов 0,5—1,5 м, диаметр 10—25 м. В результате раскопок обнаружены археол. находки, принадлежащие савромато-сарматским племенам, обитавшим на терр. совр. Зап. Казахстана в 1 тыс. до н. э. Богатый археол. материал предоставил ценные сведения о соц. структуре, верованиям, материальной культуре, иск-ве этих племен. Отличит. особенностью могильников явл-ся захоронения сразу же неск. людей в могилах. Дерев. сооружение пл. 200—250 м² покрывает могилу с 10—15 погребенными. В погребальную камеру ведет коридор, выстроенный из бревен. Напр., в кургане № 2 похоронено 12 человек, 11 из них воины, 1 — девочка-подросток. В осн. в могильниках Н. погребенные лежат на глин. полу, нек-рые лежат на дерев. носилках. Предметы, находящиеся возле погребенных, свидетельствуют о роде их деятельности. Воинов или военачальников хоронили вместе с оружием и конской утварью, жрецов — с орнаментиров. сосудами для жертвоприношения, бронз. зеркалами; целителей — с различ. минералами, уложенными каждый в отд. сумочки, а также с керамич. сосудами, наполненными лекарств. веществами. Среди находок также обнаружен скальпель с рукояткой из кости. Изделия из бронзы и кости с рисунками зверей свидетельствуют о развитии ремесла у древних насельников.

НАДЗОР, одна из форм деятельности различ. гос. орга-

нов по обеспечению законности. Различаются: суд., конституц., прокурорский, адм. и авторский Н.

НАДЗОР КОНСТИТУЦИОННЫЙ, особый вид правоохр. деятельности в гос-ве, заключающийся в проверке соответствия законов и иных нормативных актов конституции данного гос-ва. Н. к. может осуществляться всеми судами общей юрисдикции (напр., в США, Аргентине, Дании, Японии); верх. судом, являющимся высш. судебной инстанцией (напр., в Австралии, Индии, Канаде, Швейцарии); специальными конституц. судами, для к-рых Н. к. явл-ся их гл. функцией (в РФ, Австрии, ФРГ, Италии); особым органом несудебного характера (напр., Конституционный совет во Франции, в Казахстане). Объектами Н. к. могут быть обычные законы, поправки к конституции, междунар. договоры, регламенты палат, нормативные акты исполнит. органов власти. В федеративных гос-вах к объектам Н. к. относятся также вопросы разграничения компетенции между союзом и субъектами федерации. По содержанию Н. к. может быть формальным (проверяется соблюдение процедурных правил, установленных для принятия законов и др. нормативных актов) или материальным (проверяется содержание законов и др. нормативных актов с точки зрения соответствия их смыслу конституции), а также абстрактным (осуществляется по инициативе к.-л. из уполномоченных субъектов без конкретного повода) или конкретным (в связи с к.-л. конкретным судебным делом).

Лит.: Большой юридический энциклопедический словарь, М., 2001.

НАДИР (араб. назир, от назара — смотреть на, видеть), точка небесной сферы, противоположная *зениту*.

НАДИРОВ Надир Каримович (род. 6.1.1932, с. Кикач Нахиче-

ваньского р-на, Азербайджан), химик, д-р хим. наук (1967), проф. (1970), акад. АН Казахстана (1983). Засл. деятель науки КазССР (1982). Изобретатель СССР (1985), Почетный нефтяник СССР (1991). В 1953 окончил Кызылордин. пед. ин-т (ныне КГУ им. Коркыт Ата). В 1953—68 занимался пед. и науч.-исследоват. работой; 1968—75 проректор Казах. хим.-технологич. ин-та (ныне Юж.-Казахст. гос. ун-т им. М.Ауэзова); 1975—84 директор Ин-та химии, нефти и природных солей АН Казахстана (Атырау); 1977—86 гл. ученый секретарь Президиума АН Казахстана; 1987—2000 нач.

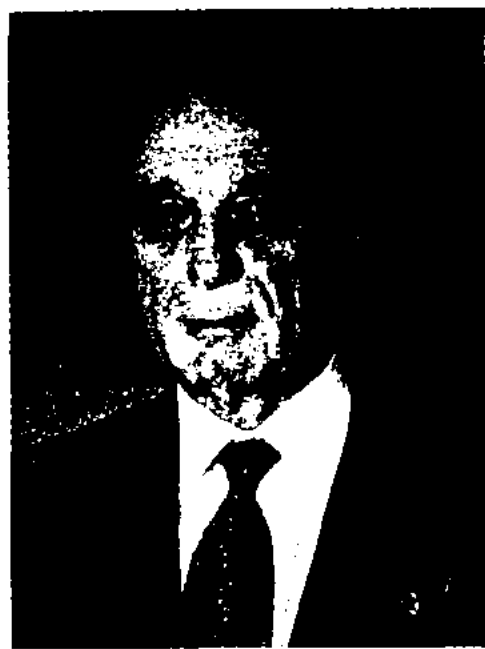

Н.Надиров

Казахст. отделения Всесоюзного н.-и. ин-та нефти, первый вице-президент АО "Мунай". С 1997 первый вице-президент Инж. академии, одновременно ген. директор Науч.-инж. центра "Нефть" и гл. редактор науч. журнала "Нефть и газ", осн. им в 1996. Внес большой вклад в развитие хим. науки сложных органич. веществ и физ. химии нефт. систем. Автор 22 монографий, более 250 изобретений и патентов, ок. 750 науч. статей. Лауреат Гос. пр. Казахстана (1980), пр. им. акад. И.М. Губкина (1983), пр. им. К.И. Сатпаева (2003). Награжден орд. Труд. Красного Знамени, "Құрмет".

Соч.: Техника и технология нефтепроводного транспорта, А., 1983; Металлы в нефтях, А., 1985; Нефть и газ Казахстана (в 2 томах), А., 1996; Высоковязкие нефти и природные битумы (в 5 томах), А., 2001.

НАДИРОВ Казим Садыкович (род. 18.2.1957, г. Каратау Жамбылской обл.), химик, д-р хим. наук (2000), проф. (2003). В 1977 окончил Кызылордин. пед. ин-т (ныне КГУ им. Коркыт Ата). В 1989—2000 ст. преподаватель, зав. кафедрой технологии электрохим. производств; 2000—04 зав. кафедрой технологии нефти, газа и полимеров в Казах. хим.-технологич. ин-те (ныне Юж.-Казахст. гос. ун-т им. М.Ауэзова); с 2004 декан ф-та этого же ун-та. Осн. труды Н. в обл. разработки новых технологий получения биологически активных соединений на основе отходов растит. сырья: противовирусных соединений из продуктов переработки хлопкового масла на основе госсипола и его производных; соединений с противовирусной и радиопротекторной активностью на основе растит. флавоноидов. Под рук. Н. проводятся работы по влиянию электроимпульсных методов на физ.-хим. свойства нефти и нефтепродуктов при исследовании аномальных нефтей. Лауреат Гос. пр. РК в области науки, техники и образования (2005).

НАДИР-ШАХ АФШАР, (22.10.1688, Хорасан — 20.6.1747, Фатхабад), шах Сефевидского Ирана (1736—47), из кызылбашского племени афшар. Родился в бедной семье, в юношеские годы был угнан узбеками в рабство в Хорезм, откуда бежал и нек-рое время служил под началом систанского правителя. Затем собрал собств. ополчение, завладел в Сев. Хорасане крепостью Келат и превратил ее в личную резиденцию. В 1726 поступил на воен. службу к сефевидскому шаху Тахмаспу II, приняв имя Тахмасп-Кули-хан. Н.-ш. изгнал афганцев из Мешхеда; в 1729 предпринял успешные походы против афг. племени абдали Герата и туркм. племен Хорасана. Победа над афганцами, последующие успешные воен. действия против турок (1730—31) подняли авторитет

и влияние Н.-ш. В 1732 он низложил Тахмаспа и провозгласил шахом его сына Аббаса III, при к-ром сам стал регентом. В 1736 после окончания войны с Турцией (1730—36) провозгласил себя шахом. Опорой власти нового правителя были афшары, а также курды Абиверда и Дарагеца. Его политика диктовалась стремлением установления сильной централизованной шахской власти, способной подавить нар. движения и вести завоеват. войны, как источник пополнения доходов. Завоевания Н.-ш. привели к включению в состав Сефевидского Ирана в качестве вассальных терр. Армении, Азербайджана, Грузии, Дагестана, Афганистана, Белуджистана, Бухарского и Хивинского ханств. Вскоре захватнич. политика Н.-ш. перестала быть успешной. Неудачей закончилась попытка в 1741—43 покорить Нагорный Дагестан, а трехлетняя война с Турцией за Месопотамию (1743—46) закончилась безрезультатно. Стремясь укрепить централизацию в Иране, Н.-ш. изъял у духовенства большую ч. вакуфных земель, часть земель у кызылбашских племен. Попытка Н.-ш. примирить суннитов и шиитов озлобила мусульман. В 1747 в результате заговора афшарских, каджарских и кызылбашских беков Н.-ш. был убит.

Лит.: История Ирана, М., 1978; История стран Азии и Африки, М., 1987; Шабани Р., Иран тарихы, А., 2002. **НАДИР-ШАХ МУХАММЕД** (9.4.1883, г. Дехрадун, Индия — 8.11.1933, Кабул), король Афганистана (1929—33), герой третьей англо-афг. войны, основатель династии королей Афганистана, просуществовавших до 1973. В 1919—24 занимал пост воен. министра; 1924—26 посол Афганистана во Франции; 1926 ушел в отставку и жил в Париже. Н.-ш. пришел к власти в результате свержения режима Бачаи Сакао, сумел консолидировать патриотич. силы страны и в 1929 был

Нажимеденов

провозглашен королем Афганистана, после коронации именовался титулом “шах”. Внутр. политика Н.-ш. была направлена на полит. и соц.-экон. стабилизацию, развитие капиталистич. отношений в стране. При Н.-ш. провозглашается новая Конституция 1931. Гл. принципом внеш. политики Н.-ш. стали нейтралитет и сотрудничество. 24 июня 1931 в Кабуле был подписан “договор о нейтралитете и взаимном ненападении” между СССР и Афганистаном. Н.-ш. был убит в результате покушения.

Лит.: Новая история стран Азии и Африки (в 3 частях), М., 2004.

НАЖИМЕДЕНОВ Жумекен Сабырович (28.11.1935, а. Косшалак Курмангазинского р-на Атырауской обл. — 22.11.1983, Алматы), поэт, писатель. Окончил Алматин. гос. консерваторию (1959), Высшие курсы при



Ж.Нажимеденов

Лит. ин-те в Москве (1973). В 1959—83 редактор изд-ва “Жазушы”, зав. отделом газ. “Лениншіл жас” (ныне “Жас Алаш”), лит. консультант СП Казахстана, редактор Госкомиздата КазССР, зав. отделом изд-ва “Мектеп”. Первый лирич. сб. стихов Н. “Балауса” (“Нива”) вышел в 1961. Оpubл. сб. поэм “Жоқ, ұмытуға болмайды!” (“Нет, нельзя забывать!”, 1965; пр. Ленинского комсомола Казахстана, 1967), книги стихов “Күй кітабы” (“Книга мелодии”, 1967), “Ұрпағым, саған айттам” (“К тебе обращаюсь потомок”, 1988) и др., где отражены послевоен. жизнь аула, мечты и

чаяния молодежи. Н. также писал романы: “Ақ шағыл” (“Белые барханы”, 1973), “Кішкентай” (“Маленький”, 1975), “Даңқ пен дақпырт” (“Слава и шумиха”, 1977). Ряд произв. Н. переведены на иностр. языки. Н. перевел на казах. яз. отд. стихи Саади, А.Фаизаи, Н.Хикмета, А.Вознесенского и др. Н. — автор текста нового гимна РК.

НАЗАРБАЕВ Нурсултан Абишевич (род. 6.7.1940, а. Шамалган Каскеленского (ныне Карасайского) р-на Алматин. обл.), первый Президент Республики Казахстан. После окончания школы работал на стр-ве Карагандин. металлур-

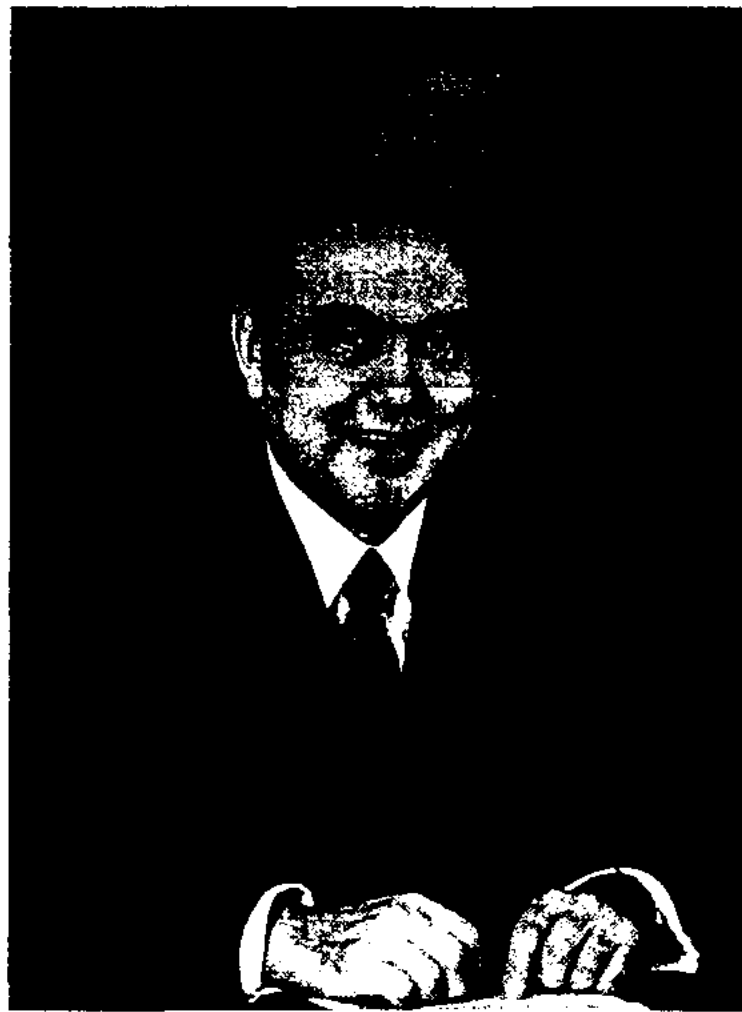

Н.Назарбаев

гич. комбината (1958—60). После обучения в Днепродзержинском (Украина) тех. уч-ще работал чугуником, горновым доменной печи, диспетчером (1960—69). В 1967 получил квалификацию инженера-металлурга, закончив завод-втуз при комбинате. Тогда же начал заниматься обществ. работой. Более десяти лет был молодежным, а затем парт. лидером на комбинате в г. Темиртау и Карагандин. обл. (1969—79). В 1979 избран секретарем респ. парт. организации, ответственным за экон. вопросы. В 1984 Н. возглавил пр-во республики. В мае

1989 избран 1-м секретарем ЦК Компартии Казахстана. В 1990 одновременно возглавлял Верх. Совет республики. В апр. 1990 на сессии Верх. Совета Н. избран Президентом Республики Казахстан. На всенародных выборах 1 дек. 1991 за Н. проголосовали 98,7% избирателей. Общенар. референдум в апр. 1995 продлил полномочия Н. до дек. 2000, за что проголосовали 95,4% избирателей принявших участие в референдуме. На общенар. выборах 10 янв. 1999 Н. вновь избран Главой гос-ва на альтернативной основе, получив 79,78% голосов. 4 дек. 2005 переизбран на новый срок (св. 91% голосов). С именем Н. неразрывно связано возрождение нац. государственности, выразившееся в провозглашении в дек. 1991 нового независимого гос-ва — Республики Казахстан. Была образована новая казахст. государственность со всеми её атрибутами — системой нац. безопасности, гос. управления и взаимодействия всех ветвей власти. Под рук. Н. был осуществлен процесс конституц. строительства, к-рый завершился в авг. 1995 общенар. референдумом, принявшим Основной Закон страны. Огромной заслугой Н. явл-ся строительство в Казахстане демократич. институтов. Именно при нем стали конституц. нормой такие неотъемлемые ценности гражданского общества, как право на свободу слова и печати, право избирать и быть избранным, право создавать партии и обществ. объединения, право на свободу вероисповедания. Под рук. Н. были разработаны и осуществлены меры, направленные на трансформацию казахст. экономики, к-рая после разрушения сов. директивно-плановой адм. системы и крушения единого нар.-хозяйств. комплекса оказалась в глубочайшей депрессии. Успешному проведению экон., полит. и демократич. преобразований во многом способствовала избранная народом модель гос.

устройства в виде президентской республики. Радикальная экон. либерализация и полит. реформы позволили эффективно провести намеченные преобразования. В начале 1992 Н. была разработана "Стратегия становления и развития Казахстана как суверенного государства". Её полномасштабная реализация стала возможной только после введения нац. валюты, ставшего уникальным проектом Главы гос-ва. В результате к нач. 1997 в стране наступила макроэкон. стабилизация, была остановлена инфляция, оживилась пром-сть; созданы финанс.-бюджетная и налоговая системы, осуществлена приватизация, создана накопит. пенсионная система,

осуществлено реформирование жилищно-коммунального хозяйства. Стратегия Н. "Казахстан — 2030" сконцентрировала усилия и ресурсы страны на приоритетных направлениях. В Послании Н. "Казахстан на пороге нового рывка вперед в своем развитии" (2006) представлена стратегия вхождения Казахстана в число пятидесяти наиболее конкурентоспособных стран мира.

Личный авторитет политика и экономиста Н. во многом способствовал повышению рейтинга Казахстана на междунар. арене, созданию инвестиц. культуры, плодотворному экон. сотрудничеству со мн. странами и междунар. финанс. институтами мир. сообщества.

В республике началась реализация крупных соц. программ, нацеленных на развитие села, борьбу с бедностью, развитие жилищного стр-ва и т. п. Ускорение роста экономики, увеличение ВВП позволили начать планомерную диверсификацию экономики; уменьшение её зависимости от сырьевой направленности. Под рук. Н. разработана Стратегия индустриально-инновационного развития, созданы Инвестиционный и Инновационный фонды. В среде мир. экспертов появился термин "казахстанская модель" реформ Н. За короткий срок Н. сформировал концепцию междунар. сотрудничества. Получили широкий междунар. резонанс и признание мн. инициативы Н. Напр., закрытие Семипалатин. ядерного полигона, отказ от статуса ядерной державы, последовательная деятельность по обеспечению глобальной и регион. безопасности.

Н. — инициатор создания таких междунар. образований, как: СНГ, ЦАС, Таможенный союз, Шанхайская организация сотрудничества (ШОС), Евразийский союз. Уже практически действует Совецание по взаимодействию и мерам доверия в Азии (СВМДА), к-рое он предложил созвать на 47-й сессии Ген. Ассамблеи ООН.

Н. уделяет внимание налаживанию системного диалога культур, религий, цивилизаций. В 2003, 2006 в Астане успешно проведены съезды лидеров мир. религий.

По инициативе Н. открыты Казахст. ин-т менеджмента, экономики и прогнозирования, Казахст.-тур. ун-т им. Ходжа Ахмета Яссауи, Евразийский ун-т им. Н.С. Гумилева, Нац. Гос. юрид. ун-т, ряд лицеев и колледжей. Реализуется президентская программа "Болашак", по к-рой молодёжь обучается в крупнейших уч. заведениях мира. Учреждена президентская премия "Дарын" для особо одаренных детей.



Встреча с Президентом Российской Федерации В.В. Путиным

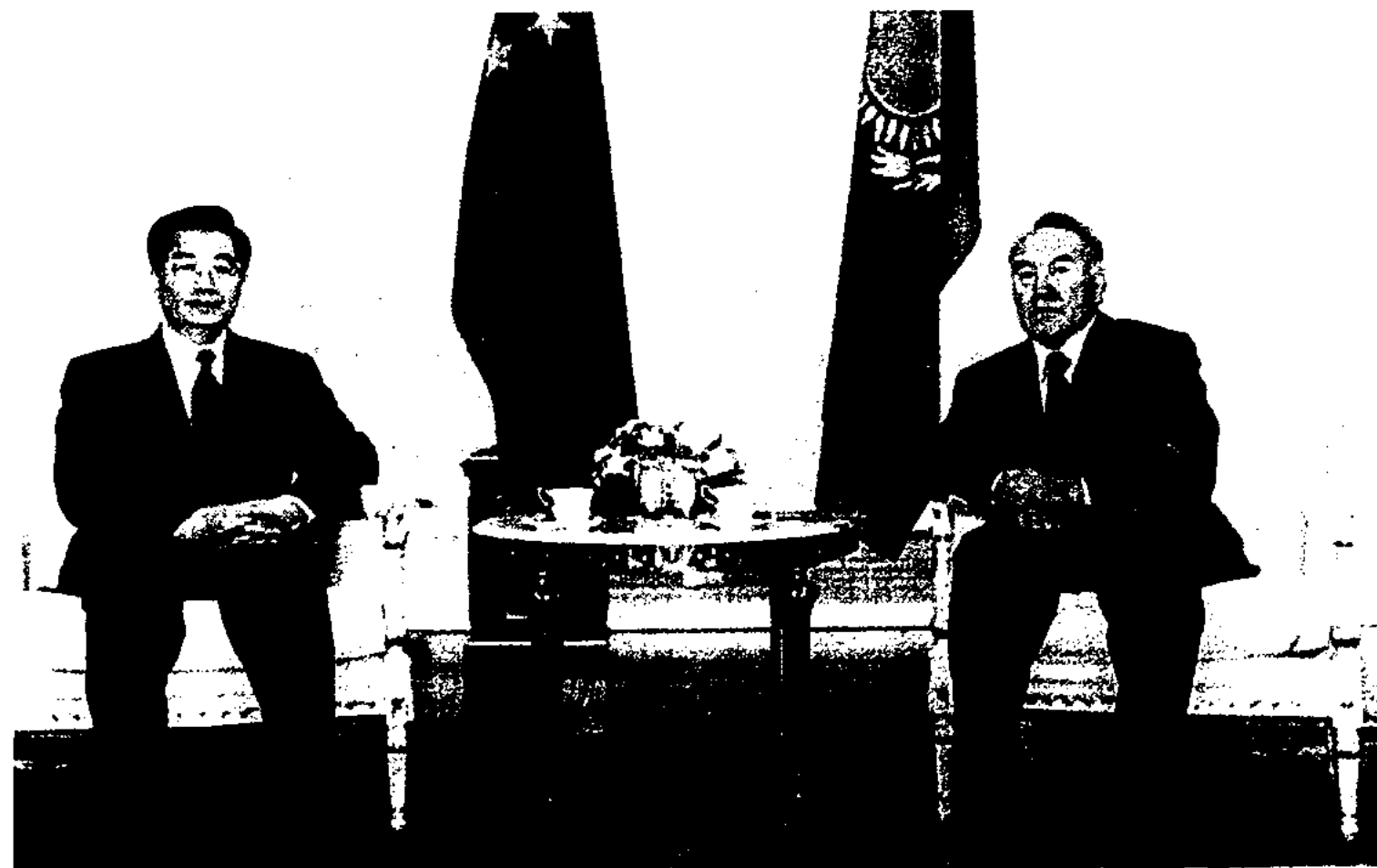

Встреча с Председателем КНР Ху Цзиньтао

Назарбаева

Н. — автор ряда науч. трудов и книг по проблемам соц.-экон. развития и обществ.-полит. тематике: “Важнейшее условие интенсификации” (А., 1983), “Стальной профиль Казахстана” (А., 1984), “Экономика Казахстана: реальность и перспектива становления” (А., 1988), “Без правых и левых” (М., 1991), “Стратегия развития Казахстана как суверенного государства” (А., 1992), “Стратегия ресурсосбережения и переход к рынку” (М., 1992), “Идейная консолидация общества как условие прогресса Казахстана” (А., 1993), “Рынок и социально-экономическое развитие” (М., 1994), “На

нар. и обществ. организаций. Н. — Верховный главнокомандующий Вооруж. силами страны, пред. Ассамблеи народов Казахстана, Всемир. ассоциации казахов, почетный пред. Фонда дружбы Центр.-азиат. гос-в; неск. лет возглавлял Междунар. фонд спасения Арала.

По признанию мир. экспертов, проводимые в Казахстане Н. и его единомышленниками преобразования, явл-ся одними из самых успешных в истории новых независимых гос-в, возникших на исходе 20 в.

НАЗАРБАЕВА Сара Алпыскызы (род. 12.2.1941, а. Кызылжар Бухаржырауского р-на Карагандин. обл.), обществ. деятель.

защите детей-сирот (“О детских деревнях семейного образца и о домах для подростков”). При непосредственном участии Н. были построены детские деревни для детей-сирот, воспитанники к-рых обеспечивались жильем, получали образование или работу. В 1999 за благотворит. деятельность Н. была награждена золотой медалью междунар. фонда “СОС-Киндердорф”. Н. ввела в систему образования урок “Познай себя” (2004). Лауреат междунар. пр. “Юнити” (1996).

НАЗИДАНИЕ, г а к л и я (араб. “гаклия” означает, что любое решение надо принимать взвешенно, силой разума), дидактич. жанр казах. лит.-ры. Н. мастерски использовали А.Кунанбаев (“Слова назидания”), Ы.Алтынсарин (“Шариат-ул-ислам”) и др. Н. Абая Кунанбаева носят филос.-моралистич. характер, в них много афоризмов, к-рые вошли в казах. лит. язык. Заключая в себе в целом характер то мирной, то иронической, то грустной беседы с читателем, эти Н. отличаются тщательной стилистич. отточенностью. Адресованные к слушателю-собеседнику, они представляют собой прямое и изустное обращение к нему. Часто Абай становится гневным судьей, и в таких случаях его Н. переходят в суровую проповедь.

НАЗИРЕ (араб.), форма поэтич. лит. подражания в лит.-рах Бл. и Ср. Востока и Ср. Азии, т. н. “ответ” на к.-л. произведение др. поэта с обязат. использованием размера, рифмы и системы тропов того произведения, на к-рое отвечают. В придворной поэзии, начиная с 11 в., Н. становится средством лит. борьбы, способом доказать поэту-сопернику свое превосходство. С 13 в., когда после смерти *Низами Гянджеви* анонимный составитель объединил созданные азерб. поэтом 5 поэм в т. н. пятерицу (хамсе), началась многовек. традиция писания Н. как на пятерицу в целом, так и на ее отд. поэмы.

94



Встреча с Президентом Франции Жаком Шираком

пороге XXI века” (А., 1996), “Евразийский союз: Идеи, практика, перспективы” (М., 1997), “В потоке истории” (А., 1997), “О времени, о судьбах, о себе ...” (Лондон, 1997), “Стратегия трансформации общества и возрождения евразийской цивилизации” (М., 2002), “Эпицентр мира” (А., 2002), “Критическое десятилетие” (А., 2002), “В сердце Евразии” (А., 2005) и др. Н. — д-р экон. наук (1993), акад. НАН РК (1995) и др. науч. учреждений и уч. заведений заруб. гос-в. Награжден высш. знаком отличия Казахстана — орд. “Алтын Қыран” особого образца, а также рядом высш. наград мн. стран мира, между-

В 1992 основала детский благотворит. фонд “Бобек” с целью обеспечения соц. защиты матери и ребенка, попечительства над детскими домами, оказания помощи детям-сиротам. Впервые в Казахстане подняла вопрос о принятии закона по



Открытие “Детской деревни”

Совершенные образцы Н. создали Амир Хосров Дехлеви ("Восход святил"), Абдурахман Джами ("Подношение праведных"), Мухаммед Физули ("Лейли и Меджнун"), Алишер Навои ("Смятение праведных", "Лейли и Меджнун", "Фархад и Ширин", "Семь планет" и др.). Н. в осн. явл-ся не подражанием, а канонич. формой переделки известного произв. в части его фабулы и образов с обязат. привнесением оригинальных черт. Это было свойственно мн. казах. *жыршы* и *жырау*, к-рые работали над вост. сюжетами (напр., казах. вариант "Манаса"), последователям, подражателям Абая в лит-рах Ср. Азии и Казахстана. Нек-рую аналогию Н. можно видеть в использовании поэтом Шакаримом Кудайбердыулы сюжета "Лейли и Меджнун". Шакарим отказался от формы стиха оригинала, глубоко лирич. повествование изложил в форме казах. четверостиший, местами ввел семисложник жорма жыр, имеющий быстрый темп. Красивый напевный язык, яркие эпитеты, метафоры, увлекательный сюжет поэмы "Рустем — Дастан" был написан поэтом Т.Изтлеуовым.

НАЗЫВНОЕ ПРЕДЛОЖЕНИЕ (номинативное предложение, именное предложение), односоставное предложение, в к-ром подлежащее выражается именит. падежом существительного или количественно-именным сочетанием (напр., Ночь. Улица. Двенадцать часов.).

НАЗЫМ ХИКМЕТ РАН (20.1.1902, г. Салоники, Греция — 3.6.1963, Москва), тур. писатель, обществ. деятель. Учился в Коммунистич. ун-те трудящихся Востока в Москве (1921—24). Будучи коммунистом (с 1921), подвергался в Турции репрессиям, 17 лет провел в тюрьмах. С 1951 жил в СССР. Ввел в тур. поэзию новые ритмы, свободный стих. Сб. стихов "Песня пьющих солнце" (1928, Баку), "Город, потерявший голос" (1931); эпопея "Человечес-

кая панорама" (1941—61; опубл. на тур. языке в 1966—67) — поэтич. история 20 в. Пьесы: "Всеми забытый" (1935), "Чудак" (1955) о судьбе творч. личности; "А был ли Иван Иванович?" (1956) — о тоталитарной гос. системе. На казах. яз. изданы стихи и поэмы Н.Х.Р. Пьеса "Фархад и Ширин" шла на сценах казах. театров. Лауреат Междунар. пр. Мира (1950).

Лит.: Новый иллюстрированный энциклопедический словарь, М., 2001; Всемирная литература XIX и XX веков. Энциклопедия, М., 2002; Краткая российская энциклопедия, М., 2003.

НАИБ (араб. — заместитель, наследник, представитель); 1) в ср.-век. мусульм. гос-вах правитель региона; 2) при имаме Шамиле (Сев. Кавказ, 19 в.) лицо, осуществляющее воен.-адм. власть определ. региона, или ее представитель; 3) в нек-рых странах Востока заместитель правителя или духовного лица, иногда выполняет функции местной полиции или правителя общины; 4) в Османском султанате судья мусульм. суда; заместитель кази Верх. суда.

НАЙЗА, см. *Копье*.

НАЙЗА, древнее поселение. Находится в Каркаралинском р-не Карагандин. обл., в 10 км к Ю.-В. от а. Кент, на лев. берегу р. Кызылкениш. Открыт в 1991 археол. экспедицией КазГУ (ныне КазНУ им. аль-Фараби). Обнаружены следы 5 жилых построек, вблизи к-рых находятся развалины зимовки. Предметы, найденные в поселении, относятся к *бегазы-дандыбаевской культуре* (12—8 вв. до н. э.).

НАЙМАН, род в составе казахов Ср. жуза. Вопрос о происхождении Н. весьма сложен. Большинство исследователей (И.Шмидт, А.Позднева, В.Бартольд, В.Васильев и др.) полагают, что Н. были монголояз. племенами; др. (Рашид ад-Дин, А.Бобривников, Г.Грум-Гржимайло, Н.Аристов, С.Аманжолов, А.Маргулан) считают их тюркояз. племенами. Най-

манский союз племен под назв. "сегиз-огуз" ("союз восьми племен") возник в сер. 8 в. между верх. Ертисом и Орхоном, занимал земли от Хангая до Тарбагатая. В 10 в., согласно письм. документам "Ляо ши", здесь обитали воинственные кочевые племена, к-рые в источниках наз. цзу-бу. В период правления династии Ляо появилось назв. "Н.", к-рое распространилось на часть цзу-бу. Часть Н. участвовала в формировании гос-ва Караханидов и входила в него. Н. находились в вассальной зависимости от киданей и кочевали до вост. отрогов Алтайских гор. На З. соседями Н. были канглы, жившие в басс. Ертиса, на С. — киргизы, на В. — меркиты и кирейты, занимавшие долину Толы, р-н ср. течения Орхона и басс. Онгина. Юж. соседями Н. были уйгуры, находившиеся в вассальной зависимости от киданей, и гос-во тангутов. В ходе междоусоб. войн и набегов племена передвигались на новые места. В 10—12 вв. образовался союз племен Н. и кирейтов. Н. занимались в осн. кочевым скотоводством, также охотой, отчасти рыболовством. Разводили овец, коз и лошадей. Жили в кибитках, покрытых войлочными кошмами. Каждый улус располагал определенной терр., им правил хан, к-рый создавал свой аппарат управления. Войска улуса делились по десятичному принципу: на десятки, сотни, тысячи, тьмы. В результате войн кон. 12 — нач. 13 в. часть Н. из Центр. Азии передвинулась на терр. Казахстана. Н. во главе с ханом Кучлуком оказались на Алтае, где соединились с остатками ранее разбитых монголами киданей и меркитов. В 1206 под давлением войск Чингиз-хана Кучлук-хан с частью Н. отступил с Алтая в Жетысу, др. ч. осталась в Вост. Казахстане, осела в улусе *Угедея*. В 1917 в составе Росс. империи насчитывалось 830 тыс. Н. Н. сыграли заметную роль в этногенетич. процессах, происходивших на терр.

Найманбаев



Казахстана, и явились одним из этнич. компонентов, вошедших в состав казах. народа. В казах. родословной Н. делятся на род. союзы: теристанбалы, сарыжомарт, толегетай. От теристанбалы распространились мамбет и рыскул; сарыжомарта — балталы, баганалы, кокжарлы, бура, каратай; толегетая — каракерей, турың, тортуыл, матай, аталык (в нек-рых родословных кенже), садыр. В др. варианте родословной от Н. пошли токпан, елата, окиреш, к-рые далее делятся на подроды. Клич (уран) Н. — Каптагай; тамга — μ (бакан).

Лит.: История Казахской ССР. С древнейших времен до наших дней (в 5 томах), А., 1979

96

НАЙМАНБАЕВ Калдарбек (16.3.1939, а. Асыката Мактааралского р-на Юж.-Казахст. обл. — 22.9.2004, Алматы), писатель, засл. деятель Казахстана (2001). В 1961 окончил КазГУ (ныне КазНУ им. аль-Фараби). В 1960—92 лит. сотрудник газ. “Лениншіл жас” (ныне “Жас Алаш”), зав. отделом, ответств. секретарь, зам. гл. редактора; 1970—76 гл. редактор журн. “Білім және еңбек” (ныне “Зерде”); 1986—87 нач. агентства по автор. правам; 1987—88 гл. редактор журн. “Ара — Шмель”; 1988—92 директор изд-ва “Жазушы”, 1-й секретарь правления Союза писателей (1991); с 1992 1-й зам. пред. Всемирного казах. общества. Первый сб. повестей и рассказов “Даңқ тұғырында” вышел в 1965. Пьесы Н. “Біз сені күтеміз, Гүлзат” (1986), “Домалақ арыз” (1987), “Жаңа жыл алдында” (1988) поставлены на сценах респ. театров. Автор романов “Көктөбе”, “От пен ойын” и др. В произв. Н. отражена жизнь современников, проблемы воспитания и становления молодежи, дружба народов.

Со ч.: Қоштасқым келмейді, А., 1969 (на рус. яз. в 1971); Сол бір түн, А., 1972; Таңдамалы шығармалар жинағы, 2 т., А., 1991.

НАКЛАДНАЯ, 1) товарная Н., первич. бухгалтерский доку-

мент, оформляющий операции по отпуску и приему товарно-материальных ценностей; 2) транспортная Н., осн. документ, к-рым оформляется перевозка грузов по жел. дороге, внутр. водным путям, возд. и автомоб. транспортом.

НАКОПЛЕНИЕ, откладывание части дохода, прибыли на будущие нужды, капитализация части прибыли, увеличение запасов материалов, имущества, наращивание капитала, осн. средств гос-вом, пр-тиями, предпринимателями, домохозяйствами. Структурная политика, проводимая хозяйствующими субъектами всех уровней, предполагает распределение дохода на доли, расходующиеся на Н. и текущее потребление.

НАКШБАНД, Баха ад-Дин Мухаммад Бурхан ад-Дин Мухаммад ал-Бухари (1318—1339), основатель дервишского орд. *Накшбандийя*, крупнейший представитель ср.-азиат. суфизма 14 в. От его ремесла (накшбанд — чеканщик) происходит назв. суфийского братства. Наставниками Н. были: шейх Мухаммад Баба-йи Симаси, халиф Амир Сайид Кулал. Согласно традиции братства, Н. прошел духовную инициацию с помощью Адб ал-Халика ал-Гидждувани. Встав во главе общины Н. заложил организац. основы будущего братства *накшбандийя*, к-рое окончательно оформилось при его приемниках. Н. отвергал показную набожность, и обрядность, сорокадневные посты, бродяжничество, нищенство, публич. рядения с музыкой, пением и танцами, громкий зикр. Его осн. требования: духовная чистота, отказ от стяжательства и жизнь в обители. Суфий должен строго следовать Сунне Пророка, его сподвижников и выполнять все предписания шариата. В источниках Н. представлен проповедником довольства малым и добровольной бедности. После смерти Н. постепенно был признан святым, чудодеем и покровителем Бухары. Н. был канонизирован, и его культ получил широкое распространение в Ср. Азии и в сопредельных странах, а мавзолеем над его могилой, воздвигнутый в 1544 Шибанидом Абд ал-Азиз-ханом, стал местом паломничества.

НАКШБАНДИЙЯ (Накшбанди, Накшибенди, Накшбенди), суфийское братство, образовавшееся в 14 в. в Бухаре. Братство получило свое назв. в кон. 14 в. по имени Баха ад-Дина *Накшбанда*, к-рый возродил и дополнил рядом положений теории и практики, заимствованных у школы Ходжа Ахмета Яссауи, мистич. учение тарик-и хаджиган, сформулированное Абд ал-Халиком ал-Гидждувани, а также заложил основы организац. структуры Н. Одно из 12 материн. братств, строго суннитское по воззрениям, возводит свою духовную силсила (генеалогич. цепь духовных передатчиков особой системы мистич. пути) с одной стороны к *Абу Бакру*, а с др. — к *Али ибн Абу Талибу*. Начиная с 15 в. Н. постепенно превратилось в самое распространенное духовное братство, функционировавшее на терр. от Каира и Боснии до Ганьсу и Суматры и от Поволжья и Сев. Кавказа до Ю. Индии и Хиджаза. Имеет неск. ветвей, ставших в своих регионах самостоят. братствами. В Ср. Азии после смерти Баха ад-Дина, его преемник Ала ад-Дин Аттар и ходжа Мухаммад Парса сыграли осн. роль в консолидации Н., расширении его влияния и укреплении организац. структуры. Городское по своей соц. базе братство, тесно связанное с торг. и ремесл. орг-циями, начало распространять свое влияние на кочевые тюрк. племена. Пика своего полит. и экон. влияния Н. достигло при ходже Убайдуллахе Ахраре, дело к-рого продолжил ходжа Ахмед Касани, ставший в 1515 главой братства, а затем его преемники — джуйбарские шейхи. Н. сыграло значит. роль

в деле окончательной исламизации Мавараннахра, кырг. и казах. родов, а также населения Вост. Туркистана. Н. действовало в Ср. Азии и Поволжье (Казань), куда оно проникло в 18 в. до 20-х гг. 20 в. Мировоззрение Н. представляет собой соединение и адаптацию двух ср.-азиат. линий мистицизма: “умеренного” городского, отраженного в доктринах Абд ал-Халика Гидж-дувани, и кочевого “тюркского” — Ходжа Ахмета Яссауи. Путь (сулук) Н. состоит из десяти стоянок (макам), к-рые “ищущий” должен преодолеть, строго придерживаясь при этом одиннадцати принципов поведения члена братства. Осн. частью практики Н. явл-ся тихий зикр (хафи), т. е. мысленное (сердцем) поминание имени бога, в отличие от громкого, произносимого вслух. Традиция Н. считает, что тихому зикру пророк Мухаммад обучил Абу Бакра во время пребывания в пещере. Др. составной частью обучения Н. явл-ся сухба — интимное общение-разговор между наставником и учеником, совершаемое на высоком духовном уровне.

Лит.: Иванов П.П., Хозяйство Джуйбарских шейхов; К истории феодального землевладения в Средней Азии в XVI—XVII вв., М.-Л., 1954; Болдырев А.Н., Еще раз к вопросу о Ходжа-Ахраре. Духовенство и политическая жизнь на Ближнем и Среднем Востоке в период феодализма, М., 1985; Ислам. Энциклопедический словарь, М., 1991.

НАЛОГИ, обязат. платежи, взимаемые гос-вом (центр. и местными органами власти) с физ. и юрид. лиц в гос. и местный бюджеты. Явл-ся осн. источником средств, поступающих в гос. казну; одной из форм финанс. отношений, обеспечивающих распределение и перераспределение нац. дохода в соответствии с экон. и соц. задачами. Н. делятся на *п р я м ы е*, к-рыми облагаются доходы и имущество (подходный Н., Н. на добавленную стоимость и т. д.), и *к о с в е н н ы е* Н. на товары и услуги, устанавливаем-

ые в виде надбавки к цене или тарифу (акциз).

НАЛОГОВОЕ ЗАКОНОДАТЕЛЬНОСТЬВО, совокупность юрид. норм, устанавливающих виды *налогов* и порядок их взимания на терр. данной страны и регулирующих отношения, связанные с возникновением, изменением и прекращением налоговых обязательств. Нарушение Н. з. — противоправное действие или бездействие, к-рое выражается в неисполнении либо ненадлежащем исполнении налогоплательщиком обязательств перед бюджетом, за к-рое установлена юрид. ответственность.

НАМАЗ (перс; араб — салат), каноническая молитва, один из пяти столпов и обязат. предписаний ислама. Основой Н.



Намаз в мечети

явл-ся *ракат* — цикл молитв. поз и движений, сопровождаемых произнесением молитв. формул, следующих друг за другом в строго определ. порядке. Все молитв. формулы и слова произносятся только по-арабски, они могут иметь нек-рые различия в зависимости от богословско-правовой школы (мазхаба). Ежедневный молитв. цикл состоит из пяти обязат. молитв (*фарз*): первая молитва на рассвете состоит из двух ракатов, в полдень — из четырех, предвечерняя — также из четырех, на закате — из трех, с наступлением ночи — из четырех, дополнительная ночная молитва (*витр*) может включать до тринадцати ракатов. Нельзя молиться точно в полдень, в моменты восхода и захода солнца. Сверх этих молитв может быть любое число добровольных мо-

литв (*нафил*), ночная молитва (*тахаджуд*) считается проявлением особого благочестия. Кроме того, возможно прямое обращение к богу (*мунаджат*, *дуа*), произносимое на любом языке. Н. может совершаться индивидуально и коллективно в любом подходящем месте, но полуденный Н. в пятницу рекомендуется совершать в мечети. Место, на к-ром совершается Н., должно быть ритуально чистым (*тахара*), кроме того молящийся расстилает *жайнамаз*. При коллективном молении молящиеся становятся рядами, а кто-то один (обычно имам, но необязательно), стоя впереди спиной к остальным, руководит молением. Женщины молятся отдельно от мужчин. Если же это не представляется возможным, они становятся сзади. Во время моления нельзя разговаривать, есть, пить, смеяться, плакать, совершать посторонние движения и т. п. Нельзя молиться в опьяненном, одурманенном и бредовом состоянии. Больные и инвалиды могут упрощать обряд Н.

НАМАЗБАЕВ Тлеухан Серикбаевич (род. 10.9.1948, ныне а. Когалы Кербулакского р-на Алматин. обл.), д-р тех. наук (2006). В 1971 окончил Казах. политех. ин-т (ныне КазНТУ им. К.Сатпаева) и начал работать в лаб. пирометаллургич. процессов Хим.-металлургич. ин-та АН КазССР (Караганды). Руководил бригадой Карагандин. филиала Опытного конструкт. бюро (ОКБ) “ВНИИАчермет” (ныне АО “Казчерметавтоматика”, 1977—81); зав. лаб. Автоматизации систем управления технологич. процессами (АСУТП) (1981—84); зав. отделом автоматизации сталеплавильного произ-ва (1984—95); зам. ген. директора, вице-президент (1995—2005), президент АО “Казчерметавтоматика” (с 2005). Разработал новые методы контроля и управления технологич. процессами в металлургии. Автор

Намибия

более 100 науч. работ, в т. ч. 40 изобретений. Лауреат Гос. пр. РК в области науки, техники и образования (2005).

НАМИБИЯ, Республика Намибия, гос-во на Ю.-З. Африки. На З. омывается Атлант. ок. Пл. 824,3 тыс. км². Нас. 1,8 млн. чел. (2001). Большинство нас. — афр. народы: овамбо, нама, каванго, гереро и др. Офиц. яз. — англ., широко распространены также африканс и немецкий. Преобладающая религия — христианство (90%). Столица — Виндхук. Адм.-терр. деление: 13 регионов. Входит в *Содружество*.

98

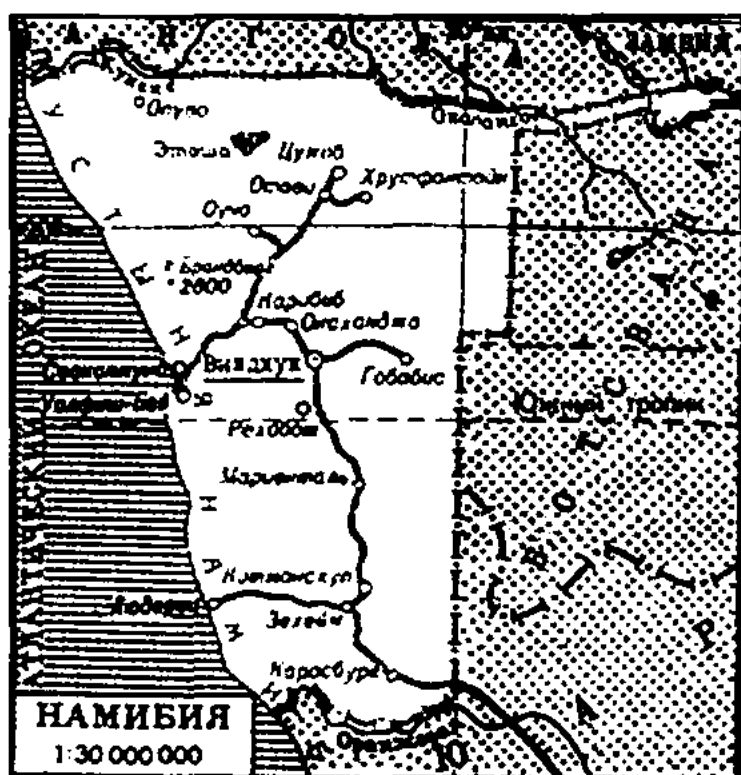

Глава гос-ва — президент. Законодат. орган — двухпалатный парламент (Нац. ассамблея и Нац. совет).

Природа. Большая ч. терр. — плоскогорье (наиб. выс. 2600 м, г. Брандберг). В прибрежной зоне — пустыня Намиб. М-ния алмазов, меди, урана, золота, олова. Климат тропич., очень сухой. Ср. темп-ры янв. от 18 до 27°С, июля от 12 до 16°С. Осад-



Пустыня Намиб

ков в год менее 100 мм на побережье океана и 500—700 мм на крайнем С.-В. Реки: Оранжевая и Кунене, ост. — временные водотоки. На С. — пересыхающее оз. Этоша. Растительность гл. обр. пустынная, в пустыне Намиб в осн. суккулентная, на плоскогорье — злаково-кустарниковая. В более высоких р-нах — полупустыни и опустыненные саванны. Нац. парки: Этоша, Намиб, Берег Скелетов, Ноуклуфберге.

История. В 1884 терр. Н. была объявлена герм. протекторатом — Герм. Юго-Зап. Африка (ЮЗА), в 1915 оккупирована Юж.-Афр. союзом (ЮАС), с 1920 подмандатная терр. ЮАС. После 2-й мир. войны ЮАС, распространив на ЮЗА систему апартеида, отказался, вопреки решениям ООН, признать право ЮЗА (с 1968 Н.) на самоопределение. С кон. 1960-х гг. народ Н. под рук. Нар. орг-ции Юго-Зап. Африки (СВАПО) вел вооруж. освободит. борьбу. 21 марта 1990 была провозглашена независимость Н.

Экономика. Н. — агр. страна с развитой горнодоб. пром-стью. Обрабатывается менее 1% терр. страны, луга и пастбища занимают 46,2%, леса — 15,2%. Осн. отрасль с. х-ва — животноводство, гл. обр. каракулеводство (одно из ведущих мест в мире по вывозу шкур). Разводят также кр. рог. скот, овец и коз. Земледелие играет незначит. роль. Возделывают гл. обр. зерновые, овощи, бахчевые культуры. Рыболовство (сардинелла, макрель, анчоусы). Добыча алмазов, гл. обр. ювелирных; урана, меди, олова, цинка и свинца, а также ванадия, вольфрама, кадмия, серебра, литиевых металлов, серы. Цветная металлургия (выплавка меди, свинца и др.). Экспорт: минералы, в т. ч. алмазы; продукты питания, каракулевые шкурки. Осн. внешнеторг. партнеры: ЮАР, Великобритания, Япония и др.

Лит.: Географический энциклопедический словарь, М., 2003.

НАНАЙЦЫ, нанай, нани (устар. гольды), народ, населяющий гл. обр. берега ниж. течения р. Амур Хабаровского края и правых притоков р. Уссури (Россия). Общая числ. 10,5 тыс. чел. (2000). Небольшая группа Н. живет в Китае, между рр. Сунгари и Уссури. Яз. нанайский. До нач. 20 в., несмотря на распространение православия, в верованиях Н. гл. значение имело шаманство. В этногенезе Н. участвовали как потомки древнего аборигенного населения Приамурья, так и различ. тунгусо-маньчжурские группы, возможно, и монголы.



Национальная одежда нанайцев

Н. заняты рыболовством и охотой, животноводством и земледелием.

Лит.: Народы мира, историко-этнографический справочник, М., 1988.

НАНДИ, группа родственных народов (кипсигис, камасиа, кейо, сук, эндо, мараквет, татог и др.), живущих к С.-В. от оз. Виктория (в Кении, небольшая часть — в Уганде и Танзании). Общ. числ. 2,802 тыс. (2004). Говорят на яз. юговост. группы нилотской семьи языков. Большинство Н. сохраняет древние традиц. верования (культы предков и духов природы), часть — христиане.

Осн. занятия — скотоводство и отчасти гор. поливное земледелие.

НАНДУОБРАЗНЫЕ, американские страусы (*Rheiformes*), отр. бескилевых птиц. Выс. до 170 см, вес более 25 кг. Ноги трехпалые. Крылья развиты, но непригодны для полета. Клюв широкий, сплюснутый. Кладку насиживает и охраняет самец. Хорошо бегают и плавают. Обитают в пампасах и саваннах Юж. Америки. Известно 2 вида: обыкновенный Н. (*Rhea americana*) и дарвинов Н. (*Pterocnemia pennata*). Сохранились в глухих райо-

ны осн. особенности природы Центр. Арктики, структура и происхождение водных масс



Ф. Нансен

океана; в Карском м. открыл неск. островов и 3 небольших архипелага и др. В 1920—21 представитель Норвегии в Лиге Наций, верховный комиссар по делам военнопленных. В 1921 один из организаторов помощи голодающим Поволжья. В 1922 за гуманную деятельность Н. присуждена Нобелевская премия. Именем Н. назван ряд геогр. объектов в Арктике и Антарктике.

НАПОЛЕОН I (Napoleon), Наполеон Бонапарт (15.8.1769, Аяччо, Корсика — 5.5.1821, о. Св. Елены), франц. гос. деятель и полководец, император (1804—14 и в марте — июне 1815). В 1785 окончил Бриенское воен. учще и Парижскую воен. школу. Во время Франц. революции (1789—94) за взятие Тулона 24-летний капитан был произведен в бригадные генералы. В 1796 назначен командующим париж. гарнизоном и главнокомандующим армией, созданной для операций в Италии. Принял решение об организации похода для завоевания Египта. 9 нояб. 1799 (18 брюмера) совершил гос. переворот, в результате к-рого стал первым консулом; в 1804 провозглашен франц. императором. Н. I наносил удары и по бывш. якобинцам, и по воинствующим роялистам. Экон. политика наполеоновского режима была направлена на развитие пром-сти и торговли. В 1800 был осн. Франц. банк.

Особым покровительством Н. пользовалась пром-сть, в развитии к-рой он видел средство укрепления мощи гос-ва. В области воен. иск-ва Н. I развивал и совершенствовал то новое, что было ранее создано армиями революц. Франции. Заслуга Н. I в том, что он нашел наиб. целесообразное в данных ист. условиях тактич. и стратегич. применение колоссальных вооруж. масс, появление к-рых стало возможным благодаря революции. Принципом Н. I было: “численную слабость возмещать быстротой движений”. В 1804 опубл. гражд. кодекс



Б. Наполеон

(кодекс Н.). Благодаря победоносным войнам значительно расширил терр. империи, поставил в зависимость от Франции большинство гос-в Зап. и Центр. Европы. Поражение наполеоновских войск в войне 1812 против России положило начало крушению империи Н. I. Вступление в 1814 войск антифранц. коалиции в Париж вынудило Н. I отречься от престола. Был сослан на о. Эльба. Вновь занял франц. престол в марте 1815 (“Сто дней”). После поражения при Ватерлоо вторично отрекся от престола (22 июня 1815). Последние годы жизни провел на о. Св. Елены пленником англичан.

Лит.: Манфред А.З., Наполеон Бонапарт, М., 1971; История человечества, М., 2002; Краткая Российская энциклопедия, т. 2, М., 2003.



Нанду

нах. 1 подвид в Красной книге МСОП.

НАНОМЕТР (греч. *nanos* — карлик и метр) (нм, nm), единица измерения, одна миллиардная (10^{-9}) доля метра. Применяется в ядерной физике, оптике и др. $1 \text{ нм} = 10^{-9} \text{ м}$.

НАНСЕН Фритьоф (10.10.1861, ныне Осло — 13.5.1930, близ Осло), норв. путешественник, океанограф, исследователь Арктики, обществ. деятель. Проф. зоологии (с 1897) ун-та Кристиании, почетный член Петерб. АН (1898). В 1888 впервые пересек на лыжах юж. часть Гренландии. В 1893—96 руководил экспедицией на “Фраме”. Во время дрейфа были проведены океанографич. и метеорологич. наблюдения, опровергнувшие мнение о мелководности Сев. Ледовитого ок.; установле-

Напряжение

НАПРЯЖЕНИЕ электрическое, скалярная величина, характеризующая энергетич. свойства результирующего поля кулоновских и сторонних сил. *Н.* между двумя точками электрич. цепи численно равно работе электрич. сил по перемещению единичного положительн. заряда из одной точки в другую. В случае потенц. (электростатич.) поля *Н.* совпадает с разностью значений электрич. потенциала на концах участка электрич. цепи, вдоль к-рого перемещается заряд. Если поле непотенциально (в цепи действуют сторонние силы, т. е. имеется источник постоянного тока), *Н.* равно разности потенциалов на зажимах источника и определяется законом Ома. Согласно этому закону, *Н.* при разомкнутой цепи совпадает с электродвижущей силой (эдс) источника. Единица *Н.* (в СИ) — вольт (В).

НАР, б и р т у г а н (казах.), и н е р (туркм.), гибрид первого поколения от скрещивания одnogорбого верблюда (дромедара) с двугорбым (бактрианом). Наследует одnogорбость. По размерам, силе и грузоподъемности превосходит дромедара и бактриана. В отличие от др. межвидовых гибридов, *Н.* плодовиты. См. *Верблюды*.

НАРБАС, могильник на терр. Каркаралинского р-на Карагандин. обл., в 5 км к Ю.-В. от а. Кен, на лев. берегу р. Кызылкениш. Исследован А. Маргуланом, Л. Ф. Семеновым. Включает 40 археол. памятников. Предположительно относится к ср. бронзе. В могильнике находятся земляные курганы диаметром 3—9 м, выс. 0,2—0,5 м, кам. ящики *бегазы-дандыбаевской культуры*, а также кам. насыпи раннего жел. века диаметром 4—12 м, выс. 0,1—0,5 м. Кам. ящики квадратной формы составляют осн. часть могильника. Вокруг нек-рых из них сохранились следы от кам. оград. В 1953 экспедицией Карагандин. обл. ист.-краеведч. музея (рук. Л. Ф. Семенов) исследовано 4 ящика. В одном из них

обнаружен скелет человека, лежащего на спине, голова к-рого повернута на З. В археол. материал входит орнаментир. керамич. посуда.

НАРЕЧИЕ, часть речи, обозначающая признак действия, состояние качества или предмета. *Н.* в казах. языке в генетич. отношении распадаются на 2 группы: 1) осн. *Н.* и 2) производные *Н.* Основные *Н.* (негізгі үстеу) не применяются и не делятся на отд. морфемы: әрең (еле), әдейі (нарочито), дереу (моментально), шапшаң (быстро), жылдам (скоро). Производные *Н.* образуются от др. частей речи путем аффиксации, повторения сочетаний: қазақ-ша (по-казахски), бұранғыша (по-прежнему), кейбіреулерше (как нек-рые), меніңше (по-моему), ескіше (по-старому), былтыр (в прошлом году), әрең-әрең (еле-еле), үш-үштен (по три). *Н.* обозначают время: (мезгіл) қазір — сейчас; место (мекен): жоғары — высоко; действие (амал): зорға — еле; цель действия (мақсат): арнайы — специально; причину (себеп-салдар): шарасыздан — вынужденно. *Н.* в предложении гл. обр. выступает в роли обстоятельства и др. членов предложения: подлежащего и дополнения. В морфологич. отношении *Н.* принимают аффиксы: ерте-рек (раньше), ерте-леу (еще рано), шап-шаң-дау (быстрее), кеш-теу (позднее).

НАРИБАЕВ Копжасар Нарибиевич (род. 3.6.1938, а. Бектобе Жамбылского р-на Жамбылской обл.), ученый-экономист, гос. и обществ. деятель, д-р экон. наук (1980), проф. (1982), акад. НАН РК (2003). Засл. деятель науки и техники Казахстана (1996). В 1960 окончил КазГУ (ныне КазНУ им. аль-Фараби). В 1976—87 зам. мин., мин. высшего и средне-специального образования КазССР; 1987—90 ведущий науч. сотрудник, зав. отделом Ин-та экономики АН Казахстана; 1990—91 зам. Пред. гос. комиссии по экон.

реформам Совета Министров КазССР. В 1991—2001 ректор КазНУ им. аль-Фараби; 2001—02 советник Премьер-



К. Нарибасев

мин. РК по вопросам образования и науки. С 2002 проректор Алматин. технологич. ун-та. Осн. направление науч. деятельности — основы бухгалтерского учета, управление экономикой, междунар. экон. отношения, совершенствование системы образования, методика науч. исследований в экономике. Автор св. 260 науч. трудов, в т. ч. 30 монографий и учебников. Награжден орд. “Құрмет”. *Лит.:* Организация и методология бухгалтерского учета в условиях АСУ, М., 1983; Менеджмент, А., 1998; Научно-технический прогресс и занятость: современные мировые тенденции, А., 1998; Методы научных исследований в экономике, А., 1999; Международные экономические отношения, А., 2001.

НАРКЕСКЕН (букв. “разрубающее верблюда”), рубящее и колющее обоюдоострое оружие с длинным клинком. Рукоятки



Казахский наркескен

Н. изготавливались из кости или рогов и инкрустировались золотом, серебром, украшались драгоцен. камнями.

НАРКОЗ (греч. *narkōsis* — онемение, оцепенение), общее обезболивание. Искусственно вызывает глубокий сон с потерей сознания и болевой чувствительности. Применяется с целью обезболивания при операциях; достигается воздействием на центр. нерв. систему различ. наркотич. средствами, к-рые вводят в организм путем вдыхания (ингаляц. Н.) или внутривенно, внутримышечно, в прямую кишку (неингаляц. Н.).

НАРКОМАНИЯ (греч. *narke* — оцепенение и *mania* — безумие, страсть), болезнь, при к-рой жизнедеятельность организма поддерживается на определ. уровне только при условии постоянного приема наркотич. вещества, что ведет к глубокому истощению физ. и психич. функций организма. Резкое прекращение приёма наркотика вызывает нарушение мн. функций организма — абстинентный синдром (синдром похмелья). В малых дозах наркотик вызывает эйфорию, в больших — оглушение, наркотич. сон. Систематический прием наркотиков вызывает потребность в увеличении их доз. При Н. повреждаются внутр. органы, происходят невралгич. и психологич. расстройства, развивается соц. деградация. Привыкание возможно при злоупотреблении обезболивающих и снотворных препаратов, содержащих наркотич. вещества; у молодежи в результате любопытства, “экспериментирования”.

НАРКОТИКИ (греч. *narkōtikos* — приводящий в оцепенение, одурманивающий), группа веществ растит. или синтетич. происхождения, вызывающих *наркоманию*. Иногда Н. наз. также средства для наркоза. Помимо наркотич. растений и их препаратов (гашиш, анаша, марихуана, кокаин и т. д.), к Н. отно-

сятся также алкоголь, синтетич. морфиноподобные препараты и др. Законодательством установлена адм. или уголовная ответственность за незаконные действия с Н.: за немедицин. потребление Н., изготовление, приобретение, перевозку, сбыт, хранение и т. д.

НАРМАНБЕТ Орманбетулы (1859, ныне а. Нарманбет Актогайского р-на Карагандин. обл. — 1918), акын. Учился в религ. школе, затем в Каркаралинской 2-классной рус.-казах. школе. Изучал араб., перс. и рус. яз., был хорошо знаком с вост. и рус. лит-рой. С 12—13 лет сочинял песни. Осн. темы стихов: просвещение, гуманизм, независимость народа. В своих произв. Н. описывал жизнь казах. народа (“Қасірет деген бір тау бар”, “Балалық күй”, “Шал қайғысы”), призывал к борьбе против колон. политики царизма, обличал произвол царской администрации (“Оян, қазақ!”, “Аждаһаның аузында”, “Ұран” и др.). Большое место в творчестве Н. занимала любовная лирика (“Айшаға”, “Жамалға”, “Дауысың қалай асыл-ды”).

Соч.: Нарманбеттің өлеңдері, А., 1939; Нарманбет Орманбетұлы. Шығармалары, Қарағанды, 1998.

Лит.: Әбдіғазиев Б., Асыл арна, А., 1992; Туганбаев А., Ұлы ағартушы, ойшыл, күрескер, кіт. Нарманбет Орманбетұлы. Шығармалары, Қарағанды, 1998.

НАРОД, 1) все население определ. страны; 2) то же, что этническая общность.

НАРОДНАЯ МЕДИЦИНА, совокупность накопленных народом эмпирич. сведений о целит. средствах, а также система лечебных и гигиенич. приёмов и навыков и их практич. применение для сохранения здоровья, предупреждения и лечения болезней. Мн. средства Н. м. используются совр. науч. медициной. Для лечения различ. недугов в Казахстане издавна использовались лекарств. растения: цитварная полынь как глистогонное средство, облепиховое масло для лечения ожогов

и обморожений, отвар шиповника как общеукрепляющее, масло таволги против грибковых заболеваний кожи. Кумыс, шубат были незаменимы в лечении хронич. заболеваний желудка, кишечника, печени и желчных протоков. Известны и элементы тканевой терапии: свежеснятая брыжейка овцы и кр. рог. скота, перикард лошади прикладывались к ранам, ожогам для ускорения их заживления, желудок овцы — к местам воспалит. отека. Заболевания опорно-двигат. аппарата, хронич. воспалит. процессы лечили грязью, ваннами из минер. вод. Солевые, солнечные, песочные ванны широко используются и сейчас. Были известны массаж, мед. пиявки, лечебная гимнастика и т. д. В кочевых х-вах часто проводились стихийные противоэпидемич. мероприятия: оспопрививание, изоляция заразных больных, смена пастбищ при эпидемиях. По терапевтич. направленности казах. Н. м. созвучна с науч. медицинской средневековья (ал-Фараби, Авиценна, ал-Бируни). В сборе материалов по Н. м. огромная заслуга принадлежит *Ш. Уалиханову*.

НАРОДНАЯ МУЗЫКА, музыкальный фольклор, песенное и муз.-инструмент. творчество народа. С древних времен у казахов складывалась самобытная муз. культура, занимавшая большое место в их духовной и обществ. жизни, быту и трудовой деятельности. Художеств. отражение Н. м. находила в двух осн. видах творчества: песне и инструмент. пьесе — кюе. Веками вырабатывался богатый самобытнонац. муз. язык: распевные и речитативные мелодии на многокрасочной ладовой системе со сложными и простыми метро-ритмич. структурами. Исполнит. традиции проявлялись в сольном пении в сопровождении или без сопровождения на инструменте; хоровое пение звучало редко, обычно на свадебных вечеринках и гуляниях

Народная

молодежи. Основу инструментария составляли наиб. распространенные домбра, кобыз, сыбызгы, дабыл. Н. м. существовала, как правило, в устной форме и передавалась благодаря исполнит. иск-ву акынов, кюйши, жырышы. Так, в казах. муз. иск-ве сложились традиц. песни: сарын (сарын), сынсу (сыңсу), корису (көрісу), кюй-прощание (қоштасу), жар-жар (жар-жар), беташар (беташар), той бастар (той бастар), кюй-оплакивание (жоқтау), естирту (естірту). Широко распространены в песенном наследии лирич. песни, отражающие думы и чаяния народа, мечту о соц. справедливости. Значит. вклад в развитие Н. м. внесли Акан сери, Биржан сал, Жаяу Муса, Таттимбет, Ыбырай Сандыбайулы, Асет, Кенен Азербает, Курмангазы, Даулеткерей, Сейтек, Сугир, Ыкылас Дукенулы, Тока Шокманулы, Байжигит, Баламайсан, Есбай и др. Созданные ими произв. образовали нар. муз. классику. Нар. муз. творчество обогатило казах. проф. музыку, явилось неисчерпаемым источником вдохновения для творческой деятельности мн. проф. композиторов.

НАРОДНАЯ ПЕДАГОГИКА, область эмпирических пед. знаний и опыта народа; господствующие в народе воззрения на цели и задачи воспитания; совокупность нар. средств, умений и навыков воспитания и обучения. Источниками изучения Н. п. явл-ся произв. фольклора с пед. содержанием и направленностью, этногр. материалы, нар. воспитат. традиции, игры и игрушки, нар. и молодежные праздники, опыт семейного воспитания и пр. Н. п. явл-ся результатом коллективного вклада мн. поколений в духовную культуру народа. Осн. вопросом Н. п. явл-ся трудовое воспитание, передача подрастающему поколению производств. знаний, умений и навыков. В этих целях применялись практические упражне-

ния в элементарных трудовых операциях, подражание, пример, одобрение и осуждение. Интересны нар. средства эстетич. и физ. воспитания (песни, пляски, прибаутки, считалки, подвижные игры и пр.), к-рые бытуют в народе и сейчас.

НАРОДНОЕ ЗОДЧЕСТВО, в отличие от проф. зодчества создается широкими слоями населения. Наиб. развитие Н. з. получило в стр-ве индивидуал. жилых домов, сравнительно небольших по размерам культовых зданий и сооружений.

Возведение жилища на терр. Казахстана имеет свои приемы и традиции в объемно-планировоч. и конструктивном ре-

столовой, и кухней. Осн. система планировки — анфиладная и анфиладная в сочетании с секционной. Отопление жилой комнаты осуществлялось через систему печей-тандыров, встроенных в суфы (выс. 0,5—0,6 м). Печи-тандыры имели универс. назначение: в них варили пищу, пекли лепешки. На ночь они закрывались массивной глин. крышкой с грибовидной ручкой. Дымоходы, проложенные в теле суфы и выведенные в шахту стены, способствовали аккумуляции тепла в суфах и экономному расходованию тепла. Суфы занимали $\frac{7}{8}$ жилой комнаты. Для хранения продуктов использовались кладовые-



Гидротехническое сооружение "Сардоба" в Южно-Казахстанской обл. 6—9 вв.

шении. Крупные жилые массивы ср.-век. городов, ограниченных магистр. улицами, гл. обр. состояли из осн. застроенных компонентов — кварталов, разделенных межквартальными улочками и переулками. Пл. квартала до 2500 м² включала от 6 до 15 домостроений. Конфигурация квартала имела прямоугол., трапециевидную и прямоугол. формы. Дома связывались внутриквартал. улицей и площадью-двором. Преобладали единые типы традиц. жилища. Осн. жилая ячейка представляла собой жилой блок, состоящий из отапливаемой комнаты, с айваном или передней. Жилая комната служила и спальней, и

погреба в теле суфы или крупные емкости. Закрома имелись как в жилых, так и в подсобных помещениях. Характерная деталь интерьера жилых комнат — наличие неглубоких хозяйств. ниш в стенах. В летних помещениях устраивались гигиенич. зоны, вымощенные жженым кирпичом с определен. уклоном из сырцового кирпича с обильной примесью соломы или нарезанного дерна на глин. растворе. Для изоляции агрессивных почвенных солей в основании стен укладывались камышовые прокладки. Покрытие помещений покоилось на прогоне-балке и состояло из жердочек, на к-рые укладывались камышовые маты,

засыпанные грунтом и обмазанные глин. раствором. Балка концами опиралась на стены и в сер. помещения поддерживалась через подбалку единств. деревянной стойкой на кам. или кирпичной основе. Сходные анфиладные, секционные (типа коржын уй) или смешанные планировки имели одно-, двух-, многоквартирные жилые дома на всей терр. Казахстана в гор. и сел. населенных пунктах в 18—нач. 20 в. Отличит. особенностью сев., центр., зап. областей Казахстана и Жетысу было использование в качестве жилого дома так называемой “шошалы”—стационарной юрты. Наличие лесов в сев. обл. позволяло включать в каркас камышовой стены дерев. элементы, а также применять дерево в настиле пола и изготовлении др. элементов жилого дома. Жилища отапливались печами с прямым дымоходом, печами-казандыками или печами с дымоходами-стенками. В планировке жилой комнаты и выделении в них функцион. зон большую роль играло расположение печи-стенки (выс. до 1,5 м) в интерьере помещения. Число и назначение зон зависели от поперечного или продольного расположения печи-перегородки (“шымылдык”) и печи с котлом от входа.

Объемно-планировочное решение жилища сев., вост. и зап. обл. Казахстана отличалось включением в единичный объем загонов для скота. В зап. обл. наличие легкообработ. известняковых камней позволяло в течение мн. столетий строить из них жилье и культовые сооружения. Многолетний опыт обработки и применения камня как строит. материала дал возможность выработать совершенные в архит. плане приемы в композиции и декоре культовых памятников. Кладка стен велась из крупных плит параллельными рядами с забутовкой промежутка боем камня на глин. растворе. Устойчивость и жесткость кладок

стен обеспечивались горизонт. рядами кладок; пространств. жесткость всего сооружения — угловыми балочными парусами.

НАРОДНОЕ ТВОРЧЕСТВО (народное искусство, фольклор), художеств. коллективная творческая деятельность народа, отражающая его жизнь, воззрения, идеалы; создаваемые народом и бытующие в нар. массах поэзия (предания, песни, сказки, эпос), музыка (песни, инструмент. наигрыши и пьесы), театр (драмы, сатир. пьесы, театр кукол), танец, архитектура, изобразит. и декорат.-прикладное иск-во. Нек-рые исследователи относят к Н. т. также все виды непроф. иск-ва (самодеятельное иск-во, в т. ч. нар. театры).

“НАРОДНОЕ ХОЗЯЙСТВО КАЗАХСТАНА”, производств.-экон. журнал. Орган Госплана КазССР. Издавался с 1926 по июль 1941. Журнал вновь издается с янв. 1958. Освещает вопросы пром-сти, с. х-ва, науки и техники, финансов и бюджета, подготовки кадров и экон. образования.

“НАРОДНЫЙ АКЫН КАЗАХСТАНА”, почетное звание, присваиваемое акынам за выдающиеся заслуги в развитии казах. поэзии, как письм., так и устной. Учреждено в 1948. Присваивалось до 1999. Звания “Н. а. К.” удостоены: Т.Кобдиков (1954), К.Азербай (1961), К.Жапсарбай (1961), У.Карибай (1961), О.Шипин (1961), Г.Игенсартов (1962), Н.Ахметбеков (1963) и др.

“НАРОДНЫЙ АРТИСТ КАЗАХСТАНА”, почетное звание, присваиваемое выдающимся деятелям иск-ва, внесшим особый вклад в развитие музыки, хореографии, кино-, театрального, эстрадного и циркового иск-ва. Первыми звания “Народный артист КазССР” были удостоены А.В. Затаевич и Н.П. Анненкова-Бернар в 1923—24, в 1931 Е.Умирзаков и Ж.Т. Шанин. С 1991 — “Народный артист

Республики Казахстан”, с 1995 — “Народный артист Казахстана”.

НАРОДНЫЙ КОМИССАРИАТ РСФСР ПО ДЕЛАМ НАЦИОНАЛЬНОСТЕЙ (Казахское отделение), орган полит. власти Советского пр-ва, созданный для управления нац. окраинами. Казах. отделение нар. комиссариата — первый орган управления Казах. краем; образован 11 мая 1918. Цели: осуществление центр. управления краем, полит. и экон. контроль.

“НАРОДНЫЙ ПИСАТЕЛЬ КАЗАХСТАНА”, почетное звание, присваиваемое писателям за выдающиеся заслуги в развитии казах. лит-ры. Утверждено 20 янв. 1984. Первыми почетного звания удостоены: Г.Мусрепов (1984), Д.Снегин (1984), Т.Абдрахманова (1984). С 1999 звание “Н. П. К.” не присваивается.

НАРОДНЫЙ СБЕРЕГАТЕЛЬНЫЙ БАНК КАЗАХСТАНА, Народный банк (Халық банкі), крупнейший универсальный коммерч. банк РК; офиц. юрид. преемник Сберегат. Банка РК (создан в 1992). С 1993 — самостоят. юрид. структура “Народный Банк Казахстана”; с 1995 ЗАО; в 1998 преобразован в ОАО “НСБК”. Осн. задачи НСБК: выплаты пенсий, заработной платы, прием налоговых, коммунальных и др. платежей, расчетно-кассовое обслуживание малых и ср. пр-тий и гос. учреждений. Деятельность банка осн. на непрерывном внедрении новейших банковских технологий, расширении спектра банкинга, проведении стратегии, направленной на полное сохранение и совершенствование системы сберегат. вкладов в новых условиях. История НСБК связана с историей становления и развития сберегат. системы в Казахстане и началась в 1923 с открытия в г. Актобе первой сберегат. кассы. Собств. капитал банка на 1 янв. 2006 составил 80,3 млрд. тенге. Вклады

Народный

населения — 131 млрд. тенге. Банк явл-ся лидером по кол-ву действующих платежных карточек (2,4 млн. штук). В 2005 действовало 586 банкоматов. Филиальная сеть банка включает 539 структурных подразделений, в т. ч. 19 обл. и регион., 126 район. филиалов и 394 расчетно-кассовых отдела. Банком осуществляется также потребительское и ипотечное кредитование. С 1998 осуществляется реализация программы кредитования малого бизнеса по кредитной линии Европ. Банка Реконструкции и Развития (ЕБРР). НСБК — член Мир. Ин-та Сберегат. Банков и участник Нац. системы обязательного страхования депозитов физ. лиц. Выпускает простые и привилегированные акции.

НАРОДНЫЙ ТЕАТР, 1) театр, бытующий в нар. массах в формах, органически связанных с устным нар. творчеством; 2) муз. и драм. самодеятельный театр с постоянной труппой и полноценным репертуаром, располагающий условиями для регулярного показа спектаклей. Элементы сценич. иск-ва издавна бытовали в казах. народе. Это различ. игры, культовые и обрядовые представления. В 1911—12 появились первые любит. казах. театр. кружки в Акмечети (Кызылорда), Акмолинске (Астана), Костанаве, Петропавловске. После Окт. революции нар. театр. иск-во развивалось как художеств.-любительское творчество. При Красных юртах и Красных уголках создавались кружки художеств. самодеятельности, участвовавшие в выездах Кызыл керуенов (Красных караванов). Репертуар составляли пьесы С.Сейфуллина (“Бақыт жолына”), М.Ауэзова (“Енлік — Кебек”, “Байбише — тоқал”), Ж.Т.Шанина (“Арқалық батыр”) и др. Любительские драм. кружки, сохранившие традиции нар. творчества, послужили основой для расцвета казах. нар. театра. В Казахстане первые нар. театры сложились

в 1958. Их репертуар составляли произв. казах. драматургов и писателей, а также рус. и заруб. классиков.

НАРОДНЫЙ ФРОНТ, полит. организации, возникшие в 30-е гг. 20 в., выступавшие против фашизма и войны, в защиту экон. интересов трудящихся. В Н. ф. входили различ. социальные слои населения (раб. класс, крестьянство, буржуазия). Так, во время 2-й мир. войны, в странах, оккупированных войсками фашистского блока, угроза поражения этих стран побудила включиться в антифашистскую борьбу все патриотич. слои населения. Н. ф. превратился в нац. фронт. Идея Н. ф. получила практич. осуществление во многих странах Европы, Азии, Африки и Лат. Америки. Во Франции в 1936—38, в Испании в 1936—39, в Чили в 1938—41 действовали пр-ва Н. ф.

НАРОДОНАСЕЛЕНИЕ, 1) непрерывно возобновляющаяся в процессе воспроизводства совокупность людей, живущих на Земле в целом или в пределах к.-л. ее части (стране, группе стран и т. п.); 2) синоним термина “население”. Ориентировочно к концу эпохи палеолита (примерно 15 тыс. лет до н. э.) числ. населения достигала 3 млн. чел., к кон. неолита (2 тыс. лет до н. э.) — 50 млн. чел., в нач. нашей эры на Земле было уже 230 млн. чел., к кон. 1 тыс. н. э. — 275 млн. чел., в 1900 — 1,6 млрд. чел., в 2000 числ. населения мира превысила 6 млрд. чел. В кон. 20 в. проживало (млн. чел.): в Европе 729, Азии 3500, Африке 720, Сев. и Центр. Америке 456, Юж. Америке 318, Австралии и Океании 29. Крупнейшие по численности Н. страны (2001, млн. чел.): Китай 1237,1, Индия 1030, США 278, Индонезия 228,4, Бразилия 176,5, Россия 145,5. В Казахстане, по сведениям на 1 янв. 2003, числ. Н. составила 14 862 тыс. чел. В нач. 90-х гг. Н. мира ежегодно увеличивалось примерно на 70 млн. чел.

Геогр. распределение Н. неравномерно: на 7% суши живет 70% человечества. В мире насчитывается св. 2 тыс. народов (в Казахстане ок. 125).

НАРЦИСС (Narcissus), род травянистых растений сем. амариллисовых. Листья линейные. Цветки обычно желтые или белые, одиночные или по несколько на верхушке цветоноса. Плод — мясистая коробочка. Известно ок. 60 видов. Распространен преим. в Средиземноморье. Декоративен, цветет весной. Цветки нек-рых видов содержат эфирное масло и очень душисты; в луковицах — ряд



Нарцисс

алкалоидов. Выведено более 12 тыс. новых сортов Н.

НАРЫМБЕТОВ Сатыбалды (Сакен) Жалелулы (род. 7.3.1946, а. Ащысай Туркестанского р-на Юж.-Казахст. обл.), писатель, режиссер. В 1969 окончил Всесоюз. гос. ин-т кинематографии (ВГИК) в Москве; в 1984 Высшие режиссерские курсы (мастерская Г.Н. Данелия). С 1969 сценарист, режиссер на киностудии “Казахфильм”. Написал сценарий дет. художеств. филь-



Фрагмент из фильма “Шок и Шер” по сценарию С.Нарымбетова. Реж. К.Касымбеков (1972)



Нарынский

ма “Шок и Шер” (“Шоқ пен Шер”, 1971). Постановщик док. фильма “Курмангазы” (1972), короткометражных “Злоумышленник” (“Зауал”, 1981), “Осенние извилистые дороги” (“Күзгі бұралаң жол”, 1984); а также ху-



С. Нарымбетов

дожеств. фильмов “Зять из провинции” (“Ұрын келген күйеу”, 1987), “Гамлет из Сузака, или мамыя кэро” (“Созақтан шыққан Гамлет”, 1990), “Омпа” и др. Фильм “Жизнеописание юного аккордеониста” (“Жас аккордеоншының өмірбаяны”, 1995) удостоен призов неск. междунар. фестивалей, в т. ч. Премии франц. академии искусств. Н. — автор рассказов и повестей (“Тентек”, 1968; “Ассалаумағалейкум Атлантида!”, 1981). Лауреат Гос. пр. РК (1996). Награжден орд. “Құрмет”.

НАРЫН, Арсалян, Арсалян, река в Вост.-Казахст. обл., приток р. Аягоз. Протекает по терр. Аягозского р-на. Дл. 83 км, пл. басс. 933 км². Начинается с родников у подножья г. Актас (в хр. Тарбагатай). Ср.-год. расход воды 0,7 м³/с. Пойма используется как сенокосы.

НАРЫН, пески в сев.-зап. части Прикаспийской низм., в междуречье Волга-Жайык, на 21 м ниже ур. моря. Пл. 40 тыс. км². Поверхность сложена отложениями хвалынского и хазарского возрастов, к-рые подстилаются слабодислоцированными пермо-триасовыми осадочными породами. В рельефе преобладают мелкобугристые и бугристо-барханные полузакрепленные пески. Выделяются массивы Батпай-

сагыр, Теректикум, Жаманкум, Орда, Бозанай, Косдаулет, Мен-теке. Сев.-вост. часть занимает урочище Камыс-Самар. Климат континентальный. Ср. темп-ры янв. от -10,4 до -12,2 °С, июля 24,9-25,5 °С. Ср.-год. кол-во осадков 214-246 мм. Мощность снежного покрова не превышает 10 см. Испаряемость в 5-6 раз превышает атм. осадки. Характерны суховеи и пыльные бури. Поверхностный сток отсутствует. Пресные грунтовые воды залегают на глуб. 1,5-2 м. Весной часть паводковых вод по рр. Караозен и Сарыозен проникает по отд. протокам

тамариск, полынь, житняк и др. В понижениях среди песчаных бугров встречаются небольшие рощи из тополя, ольхи, осины. Обитают суслик, заяц, тушканчик. На терр. Н. организован Ординский геоботан. заказник. **НАРЫНБАЙ**, ср.-век. укрепление (9-12 вв.), расположенное на терр. Байзакского р-на Жамбылской обл. Исследован в 1936 Жетысуской археол. экспедицией (рук. А.Н. Бернштам). В плане Н. четырехугол. формы пл. 240×240, выс. 1,5 м, шир. 20 м, окружен дувалом. С обеих сторон ворот расположены сторожевые башни.

НАРЫН-БАКАНАС, древнее русло р. Иле, на терр. Балкашского р-на Алматин. обл. Дл. 276 км. Ниж. часть (65 км) заполнена водой оз. Балкаш. Шир. русла от 150-200 м до 1000 м. В долине растут саксаул, камыш и др.

НАРЫНКОЛ, аул в Райымбекском р-не Алматин. обл., центр аул. округа. Расположен на сев. склонах хр. Меридиональный, у слияния рр. Нарынкол и Байынкол, в 98 км к В. от район. центра — а. Кеген. Нас. 8,8 тыс. чел. (2004). Возник в 1872 как стоянка охотников. В 1936-97 центр бывш. Нарынколского р-на.

НАРЫНСКИЙ ХРЕБЕТ, Нарын, горный хребет в



Пески Нарын

в пределы Н. На светло-бурых почвах растут жузгун, астрагал,



У подножья Нарынского хребта

Насекомые

Юж. Алтае. Протяженность до 130 км. Выс. до 2533 м. Явл-ся водоразделом рр. Куршим и Нарын. Сложен палеозойскими песчаниками, конгломератами, сланцами, туфами, прорванными интрузиями гранитов. Для почвенно-растит. покрова характерна вертик. зональность. Ниж. пояс (600—1300 м) — горные степи. На крутом сев. склоне до выс. 1300 м — березовые, выше лиственничные, а по долинам елово-пихтово-кедровые леса. Юж. склон покрыт типчково-ковыльными и луговыми степями, кустарниками. Выше 1800 м — субальп. и альп. луга.

НАСЕКОМЫЕ (Insecta), класс беспозвоночных животных типа членистоногих. Выделяют 2 подкласса: первичнобескрылые и крылатые Н. Дл. тела от неск. мм (трихограмма 0,2 мм) до 33 см. Тело разделено на голову, грудь и брюшко, 3 пары ног, у большинства — крылья. Дышат трахеями. Развитие, как правило, с метаморфозом: яйцо, личинка, нимфа (или куколка), взрослое Н. Ведут наземный, водный образ жизни. Растительноядные, хищники, паразиты, некрофаги (падальщики), кровососы и т. д.; играют важную роль в поддержании постоянства биоценозов. Мн. Н. повреждают с.-х., лесные и декорат. растения, переносят возбудителей болезней человека и животных; др. — опыляют растения, истребляют Н.-вредителей, дают пищ. продукты и сырьё (мед, воск, шёлк). Самая разнообразная и многочисл. группа животных на Земле: известно ок. 1 млн. видов, но, возможно, их более 2 млн. Числ. мн. видов, особенно бабочек, сокращается. В Казахстане обитает 28 отр. Н. Св. 200 видов занесены в Красную книгу Казахстана. Наука о Н. — энтомология.

НАСИЛИЕ, 1) применение определенной соц. группой различ. форм принуждения в отношении др. групп с целью приобретения или сохранения экон. и полит. господства, заво-

евание тех или иных привилегий. Применение Н., вплоть до массового террора — характерная черта тоталитарных режимов; 2) в п р а в е, физ. (вред здоровью, побои) или психич. (угроза) воздействие одного человека на другого. В казахст. праве преступления, связанные с применением Н., влекут повышенную уголовную ответственность, предусмотренную ст. 130 Уголовного кодекса РК.

НАСИР ХОСРОВ Абу Муинал-Кубадияни ал-Марвази (1004, с. Кубадиян, близ г. Балх — 1072(1088), Бадахшан), тадж. и перс. поэт, философ, религ. деятель. С ранних лет был на службе при дворе, обучался философии, математике. Приобрел известность благодаря своему поэтич. дарованию. В 1046—52 совершил путешествие в Египет, в результате к-рого написал “Книгу о путешествии” (“Сафар-наме”). Его путешествие началось в Мекке, пролегло через терр. Ирана, Аравии, гос-в Африки. Прозаические произв. Н. Х. “Сирия, Траполис и Бейрут”, “Зарисовки городов Египта” и др. отличаются глубокой содержательностью и легкостью изложения автор. мысли. Путешественнику не раз приходилось преодолевать препятствия благодаря своей природной сообразительности и находчивости. После возвращения из трудного путешествия был изгнан из родного Балха как еретик, а конец жизни провел в горах Бадахшана (Памир). Религ. взгляды мыслителя изложены в религ.-филос. трактатах (“Зад ал-Мусафирин”, “Хан ал-ихван”, “Ваджхи дин”, “Ровшанайи-наме”). В любовной лирике превозносил такие духовные ценности как честность, любовь, дружбу; раскрыв свой многогранный поэтич. дар, внес вклад в развитие жанров филос. касыды и дидактич. поэмы. Соч.: Избр., Душ., 1949.

Лит.: Бертельс А.Е., Насир-и Хосров и исмаилизм, М., 1959; его же, Избр. труды, М., 1960; Кумысбаев О., Глубокие корни, А., 1995.

НАСЛЕДОВАНИЕ, переход наследства (прав и обязанностей, имущества, ден. средств) умершего человека (наследодателя) к его наследникам. Н. закреплено законом, междунар. правом. Различают Н. по завещанию и по закону (при отсутствии завещания).

НАСЛЕДСТВЕННОСТЬ, присущее всем организмам свойство повторять в ряду поколений одинаковые признаки и особенности развития. Н. обусловлена передачей в процессе размножения от одного поколения к др. материальных структур клетки, к-рые содержат программы развития из них новых особей (ген и цитоплазматич. элементы). Вместе с изменчивостью Н. обеспечивает постоянство и многообразие форм жизни и лежит в основе эволюции живой природы. Закономерности Н. учитываются в с. х.-ве — явл-ся основой для выведения новых и совершенствования существующих сортов растений и пород животных. В медицине данные генетики человека позволяют распознать развитие определенных уродств и наследств. заболеваний (болезни обмена, психические и др.) и уменьшить вероятность появления в семьях наследств. больных детей; учитывают Н. в реакции разных людей на лекарства и др. хим. вещества, а также в иммунологич. реакциях.

НАСЛЕДСТВО, имущество, переходящее в порядке наследования от умершего (наследодателя) к наследникам. Может включать права собственности, др. вещные права, исключительные права на результаты интеллектуальной деятельности, а также обязательства, обременяющие эти права, за исключением прав и обязательств, неразрывно связанных с личностью умершего (алиментные права и обязанности, право на членство в кооп. орг-ции, право на пользование жилой пл. и др.).

НАСОСНАЯ СТАНЦИЯ, комплекс сооружений, машин и устройств для напорного переме-

щения жидкостей; обычно состоит из приёмного устройства (водозабора), всасывающих труб, насосов, двигателей, напорных трубопроводов и комплектующего оборудования (приборов, регуляторов и др.). Н. с. входят в состав систем водоснабжения, канализации, мелиорации, гидротех. сооружений, нефтепроводов и т. д. Различают Н. с. наземные, заглублённые и глубокие (шахтного типа). В с. х-ве для полива применяют передвижные Н. с. (самоходные, прицепные и навесные). Известны также плавучие Н. с. — на барже или понтоне.

НАСРЕДДИН ат-ТУСИ, см. *Ат-Туси*.

НАСТОЛЬНЫЙ ТЕННИС, спортивная игра на столе с маленьким целлулоидным мячом и ракетками, оклеенными резиновыми пластинами. Игровая поверхность крышки стола представляет собой прямоугольник, окрашивается в темно-зеленый цвет. В Междунар. федерации ИТТФ (ИТТФ; осн. в 1926) св. 140 стран (1997). В программе Олимп. игр Н. т. с 1988, чемпионатов мира с 1926, Европы с 1958. В Казахстане развивается с 1951. Казахские теннисисты: А.Серикбаева — чемпионка СССР в командных соревнованиях (команда "Спартак"), 15-кратная чемпионка КазССР; М.Аксянов — бронз. призер чемпионата СССР (1964); Ф.Хасанова — чемпионка Европы среди девушек (1982—85), бронз. призер 8-й Спартакиады народов СССР (1983), чемпионка 9-й Спартакиады народов СССР (1986), чемпионка СССР в парном разряде (1985); Д.Переверзев — 2-кратный чемпион СССР среди юношей в парном и смешанном разрядах (1981, 1984); А.Успанова — бронз. призер в командном первенстве СССР (1969).

НАСЫБАЙ, нюхательный табак, а также табак специального приготовления для закладывания под язык или за нижнюю губу.

НАСЫР I, Н а с ы р и б н А х м е д (гг. рожд. и смерти

неизв.), правитель из династии *Саманидов* (864—97). В 875 был назначен эмиром Самаркандского ваята, к-рый в то время входил в состав Саманидского гос-ва. Н. I распространил свою власть на всю терр. Мавараннахра, выпускал серебр. деньги (дирхемы) со своим именем. Подчинил населявшие Юж. Казахстан тюрк. племена, совершил воен. поход в Шаугар (ныне Туркистан), чтобы контролировать все торг. пути в данном регионе. Своего мл. брата *Исмаила* назначил наместником Бухары (874—907). В междоусобной войне был побежден Исмаилом. В 888 вся терр. Мавараннахра оказалась под господством Исмаила. Формально Н. I считался правителем Самарканда, но на самом деле был лишен реальной власти.

Лит.: Бартольд В.В., Туркестан в эпоху монгольского нашествия, Соч., т. 2, ч. 1, М., 1963; История Востока, 2 кн., Восток в средние века, М., 1999.

НАТО, см. *Организация Североатлантического договора*.

НАТРИЙ (Natrium), Na, хим. элемент I группы периодич. системы Менделеева; ат. н. 11, ат. м. 22,9898. Относится к щелочным металлам. Серебристо-белый мягкий металл, легкий (плотн. 0,968 г/см³), легкоплавкий (тем-ра плав. 97,86°С). На воздухе быстро окисляется. Взаимодействие с водой может сопровождаться взрывом. Занимает 6 место по распространенности в земной коре (минералы галит, мирабилит и др.) и 1 среди металлич. элементов в Мировом океане. Н. — важный биоэлемент, в живом веществе в среднем содержится 0,02 %; в животных его больше, чем в растениях. Он участвует в минер. обмене животных и человека. Содержится гл. обр. во внеклеточных жидкостях (в эритроцитах человека, сыворотке крови), участвует в поддержании осмотич. давления и кислотно-щелочного равновесия, в проведении нерв. им-

пульсов. Применяют для получения чистых металлов (К, Zr, Та и др.), как теплоноситель в ядерных реакторах (сплав с калием) и источник свечения в натриевых лампах.

НАТУРАЛИЗМ (франц. naturalisme — природный, естественный), 1) в философии, взгляд на мир, согласно к-рому природа выступает как единый и универс. принцип объяснения всего сущего, исключающий все внеприродное, "сверхъестественное". Свойствен нек-рым разновидностям материализма, течениям, наделяющим природу имманентно присущей ей одушевленностью (панпсихизм) и одухотворенностью (пантеизм); 2) в социологии и присущ теориям, объясняющим развитие общества различ. природными факторами: климатич. условиями, геогр. средой, биол. и расовыми особенностями людей и т. д. Н. был одним из ведущих принципов европ. просветительной мысли 17—18 вв. (концепции "естественного человека", естественного общества, естественной морали, естественного права и т. п.); 3) в литературе и искусстве: направление в европ. и амер. лит-ре и иск-ве последней трети 19 в. (теоретик и глава направления — Э.Золя; братья Э. и Ж.Гонкур, А.Хольц, Г.Гауптман, С.Крейн, Ф.Норрис, К.Лемонье — в лит-ре; А.Антуан, О.Брам — в театре). Под воздействием позитивистских идей Н. стремился к "объективному", бесстрастному воспроизведению реальности, уподобляя художеств. познание научному. Н. исследил — исходил из представления о полной предопределенности судьбы, воли, духовного мира человека соц. средой, бытом, наследственностью, физиологией. Идейное направление неоднородно: соц.-критич., демократич., социалистич. тенденции наряду с чертами декадентства.

НАТУРАЛЬНОЕ ЧИСЛО, одно из осн. понятий математики. Всякое Н. ч. может быть ис-

Натуральный



толковано как кардинальное число некоего непустого конечного множества. Система N ч. удовлетворяет аксиоме индукции: любое подмножество множества $N = \{1, 2, \dots\}$, содержащее 1 и вместе с каждым элементом a сумму $a + 1$, совпадает с N .

НАТУРАЛЬНЫЙ РЯД, бесконечная последовательность 1, 2, 3, 4, 5..., состоящая из всех натуральных, т.е. целых положительных чисел, расположенных в порядке их возрастания.

НАТУРФИЛОСОФИЯ (нем. Naturphilosophie), философия природы, умозрительное истолкование природы, рассматриваемой в ее целостности.

новое время привело к вытеснению N . теориями природы, базирующимися на естествонауч. данных.

НАТЮРМОРТ (франц. nature morte, букв. — мертвая природа), жанр изобразит. иск-ва (гл. обр. станковой живописи), посвященный изображению неодушевленных предметов (утварь, плоды, битая дичь, букеты цветов, атрибуты к.-л. деятельности и т. д.). Отд. характерные детали N . складывались уже в др.-вост. иск-ве. Как самостоят. жанр выделился в европ. иск-ве эпохи Возрождения. Распространение жанра N . приходится на 2-ю пол. 16 — нач. 17 в. В 19 в.

евым, Е.Карибековым, Б.Акановой, А.Жансеитовой и др.

НАУА, водопойная колода, поилка, жёлоб. N . изготавливается из дерева, железобетона, асбоцемента. выс. N . для кр. рог. скота 35 см, шир. 35—40 см, глуб. 30—35 см. Дл. N . зависит от кол-ва стада или табуна. В Казахстане в пустынных и полупустынных регионах животных поят из N .

НАУАКЕНТ, N а в а к е т, ср.-век. городище, расположенное в Шуской долине, на Вел. Шелковом пути, вблизи г. Суяб. Согласно кит. источникам, в 7 в. N . (Синчень — новый город) был ставкой последнего кагана Зап.-Тюрк. каганата. Был крупным торг. центром. Упоминается в одном из архивных документов согдийского правителя нач. 8 в. Деваштича. Согласно перс. материалам, N . управлял брат Тюрк. кагана, яланский шах. В геогр. соч. Худуд ал-Алама (10 в.) упоминается, что N . располагался у подножия горы Урын-Ардж. N . ныне разрушен. В нек-рых материалах приводятся сведения о том, что в N . также проживали представители христ. веры. По результатам археол. данных, N . отождествляется с городищем Красная Речка, расположенным в 40 км к В. от г. Бишкек. В топографии городища различают цитадель, два шахрстана и кладбище. Общая пл. городища, сохранившего следы различ. строений, 20 км², центр. части — 100 га.

НАУКА, сфера человеческой деятельности, функцией к-рой явл-ся выработка и теоретич. систематизация знаний о действительности. N . включает как деятельность по получению нового знания, так и ее результат — сумму знаний, лежащих в основе науч. картины мира. Термин " N ." употребляется также для обозначения отд. отраслей. Непосредств. цели N . — описание, объяснение и предсказание процессов и явлений действительности на основе открываемых N . законов. Система N .

108



К.Есиркеев. Натюрморт

Ранняя др.-греч. N . досократовского периода (милетская школа и др.) явилась по существу первой ист. формой философии вообще. Интерес к природе в эпоху Возрождения вызвал новый расцвет N . (Дж.Бруно, Б.Телезио, Т.Кампанелла, Дж.Кардано, Парацельс, Ф.Патрици). В нем. классич. философии N . получила особенное развитие у Ф.В. Шеллинга и его последователей (Л.Окен, Х.Стеффенс, Г.Карус, Г.Шуберт, Д.М. Велланский и др.). Развитие эксперимент. естествознания в

в этом жанре работали ведущие мастера живописи Ф.Гойя, Э.Делакруа, Г.Курбе, Э.Мане и др. Новое развитие жанр N . получил в связи с творчеством мастеров постимпрессионизма (П.Сезанн, В. ван Гог). С нач. 20 в. N . явл-ся своего рода творч. лабораторией живописи. В Казахстане жанр N . возник в 40—50-е гг. 20 в. и занимает видное место в казах. изобразит. иск-ве. Лучшие образцы N . написаны казахст. художниками: А.Жусиповым, А.Галимбаевой, Т.Тогысбаевым, С.Айтбаевым, К.Дюйсенбаевым, К.Есиркее-

условно делится на естеств., обществ., гуманитарные и тех. Н. Зародилась в 6 в. до н. э. в Др. Греции, где возникли первые теоретич. системы (Фалес, Демокрит и др.). В эпоху Средневековья огромный вклад в развитие Н. внесли ученые араб. Востока и Ср. Азии (Ибн Сина, Ибн Рушд, Бируни и др.). Начала складываться с 16—17 вв. и в ходе ист. развития превратилась в важнейший социальный ин-т, оказывающий значит. влияние на все сферы общества и культуру в целом. В развитии Н. чередуются экстенсивные и революц. периоды — науч. революции, приводящие к изменению ее структуры, методов познания, а также форм ее организации. Для Н. характерно сочетание процессов ее дифференциации и интеграции, развития фундамент. и прикладных исследований.

НАУМЕНКО Лев Константинович (род. 19.10.1933, г. Новохоперск, Россия), ученый, д-р филос. наук (1969), проф. (1972). В 1956 окончил МГУ. В 1956—57 преподаватель Березовского с.-х. техникума; 1957—69 науч. сотрудник Сектора философии и права АН Казахстана; 1969—77 науч.-пед. деятельность в Моск. инж.-физ. ин-те; 1977—82 зам. гл. редактора журн. “Коммунист”; 1983—84 помощник секретаря ЦК КПСС. Осн. направление науч. исследований — теория познания, диалектич. логика, логика и методология науки, вопросы истории философии. Лауреат Гос. пр. Казахстана (1984).

Соч.: Проблемы логики и диалектики познания, А., 1963 (соавт.); Монизм как принцип диалектической логики, А., 1968.

НАУРУ (англ. Nauru, науруанский Naonego), Республика Науру (Republic of Nauru), гос-во в Океании, в юго-зап. ч. Тихого ок., на одноим. коралловом острове. Пл. 21,2 км². Нас. 12 тыс. чел. (2001), из них 60 % — науруанцы (полинезийцы), ост. — выходцы с др. о-вов Океании, китайцы, фи-

липпинцы и европейцы. Офиц. яз. — науруанский и английский. 60% верующих — протестанты (гл. обр. конгрегационисты и англикане), ост. — католики и др. Офиц. столицы не имеет. Резиденция пр-ва находится в округе Мененг, правительств. здания и парламент — в округе Ярен. Адм.-терр. деление: 8 округов. Входит в *Содружество*. Гл. гос-ва и пр-ва — президент. Законодат. орган — парламент. Н. — остров, окаймленный кольцевым валом коралловых рифов. Поверхность — плато из фосфоритизиров. известняков выс. до 65 м, огранич. узкими береговыми террасами. Климат экваториал. муссонный. Ср.-мес. темп-ра постоянна (ок. 28 °С). Осадков ок. 2500 мм в год. Водотоки отсутствуют, питьевую воду ввозят. Светлые жестколистные леса, редколесья и кустарники.

Остров Н. открыт англ. мореплавателем Дж. Ферном в 1798. Первые европ. поселения появились в 1830-х гг. В 1888 Н. стал частью герм. протектората Новая Гвинея. В 1898 на Н. были обнаружены богатейшие запасы фосфатов. В 1914 остров был оккупирован Австралией, к-рая в 1919 получила от Лиги Наций мандат на управление Н. (совм. с Великобританией и Новой Зеландией). В 1942 остров захватили японцы. В 1947 Н. как подопечная терр. ООН вновь перешел под совместное управление Великобритании, Австралии и Новой Зеландии. С 1968 Н. — независимое государство.

Основа экономики Н. — добыча и экспорт фосфоритов. С 1974

Н. имеет статус оффшорной зоны (налоговые льготы; зарегистрировано ок. 250 иностр. банков). С. х-во ориентируется только на внутр. потребление. Выращивают кокосовые орехи, овощи и фрукты. Продукты питания практически полностью импортируются. Развивается судоходство. Экспорт фосфатов; импорт продовольствия, потребительских товаров, машин и оборудования. Осн. внешнеторг. партнеры: Австралия, Новая Зеландия, Япония.

Лит.: Географический энциклопедический словарь, М., 2003.

НАУРЫЗ КОЖЕ, нац. традиц. блюдо, готовится во время празднования *Наурыз мейра-*



Наурыз коже

мы. Явл-ся символом достатка и изобилия в наступающем году. Н. к. состоит из 7 компонентов: мясо, соль, масло, лук, пшеница (рис или пшено), курт (сухой творог), иримшик (сыр); дополнительно можно добавить и др. продукты (казы, карта, шужык и т. д.). В народе Н. к. также наз. “Тілеу көже”, “Көл көже”.

НАУРЫЗ МЕЙРАМЫ (перс. невруз — новый день), древний праздник у народов Передней и Ср. Азии; празднуется в дни весеннего равноденствия. В Казахстане в 1926 был отменен

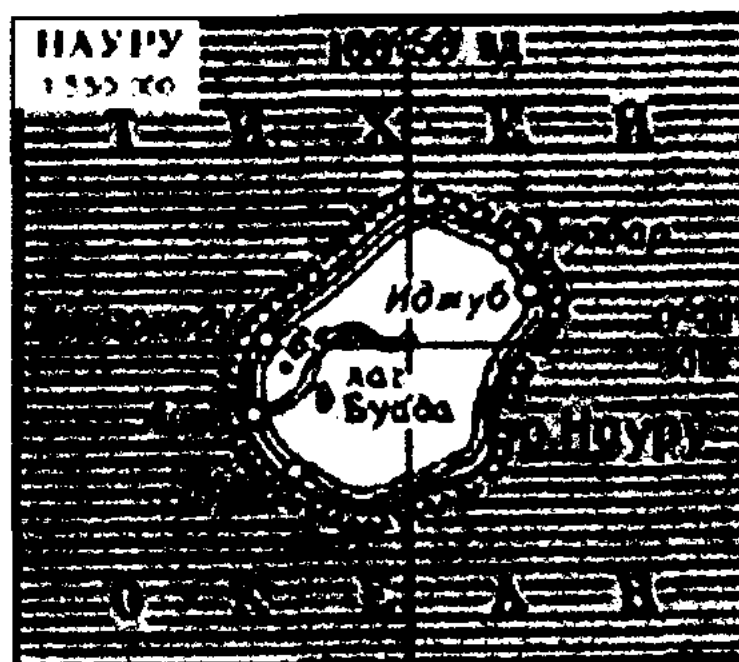

Наурызбаев

как “религиозный праздник”. С 1988 отмечается официально. Н. м. также имеет названия “Ұлыс күні” – “Первый день Нового года”, “Ұлыстың ұлы күні” – “Великий день народа”.



Праздник Наурыз

110 В народе считается: чем щедрее будет отмечен праздник Н. м., тем благополучнее пройдет год. Отсюда – изобилие праздничных обычаев и атрибутов. В дни праздника одевают праздничную одежду, совершают взаимные визиты, обмениваются поздравлениями, пожеланиями благополучия и достатка в будущем году. Празднование сопровождается массовыми играми, традиционными скачками, развлечениями. В эти дни готовится много еды, которая символизирует достаток и изобилие в наступающем году. У казахов при праздновании Н. м. обязательным являлся присутствие числа “7”, которое олицетворяет семь дней недели — единицы



Праздничное шествие

времени вселенской вечности: перед аксакалами ставятся 7 чаш с напитком “Наурызкоже”.

НАУРЫЗБАЕВ Хакимжан Есимханович (род. 27.8.1925, а. Улыколь Мендикаринского р-на Костанайской обл.), скульптор. Нар. художник КазССР (1969). Засл. деятель иск-в Казахстана (1960). В 1951 окончил Харьковский художеств. ин-т. С 1952 преподаватель Алматин. художеств. уч-ща. Н. — первый проф. скульптор-казак, один из первых основателей нац. монумент. иск-ва в республике. Автор памятников Абаю (1960, Алматы; 1965, а. Карауыл в Вост.-Казахст. обл.), Жамбылу (1963, Тараз), Шокану Уалиханову (1969, Алматы), Маншук



Х.Наурызбаев. Памятник Жамбылу Жабаеву в г. Тараз. Чугун, гранит. 1963

Маметовой (1988, Уральск), А.Байтурсынову и М.Дулатову (1990, а. Торгай в Костанайской обл.). Тщательную моделировку формы, сложную психологич. характеристику содержат ист.



Х.Наурызбаев

портреты Амангельды Иманова (1960), Курмангазы (1958), С.Сейфуллина (1964) и др. Автор портретов М.Хакимжановой, К.Сатпаева, Ы.Жахаева, Д.Нурпеисовой, Т.Жарокова, М.Ауэзова, С.Муканова и др. Лауреат Гос. пр. Казахстана (1953, 1970). Награжден орд. Труд. Красного Знамени, “Знак Почета”, “Парасат”.

НАУРЫЗБАЕВ Михаил Касымович (род. 21.5.1942, Алматы), химик, д-р тех. наук (1992), проф. (1992). В 1965 окончил хим. ф-т Казах. гос. ун-та (ныне КазНУ им. аль-Фараби). Ректор Казах. хим.-технологич. ин-та (ныне Юж.-Казахст. гос. ун-т им. М. Ауэзова, 1988—91); зав. кафедрой технологии электрохим. произ-в в этом же ин-те (1991—92); зам. директора Ин-та эргономики Мин-ва образования Казахстана (1992—93); декан хим. ф-та КазНУ им. аль-Фараби (1995—2000). С 1993 зав. кафедрой аналитич. химии и химии редких элементов. Основатель центра физ.-хим. методов исследования и анализа (1995). Осн. науч. труды в области технологии получения чистых металлов и сплавов. Разработал новые в Казахстане науч. направления — управление электрохим. процессами в многокомпонентных системах в целях получения чистых металлов; усовершенствовал

Наурызымский

гальванотех. и гидрометаллургич. технологии. Лауреат Гос. пр. РК в обл. науки, техники и образования (2005). Автор 5 монографий, более 60 изобретений и патентов.

Соч.: Минералды шикізатты анализдеу, А., 1995 (соавт.).

НАУРЫЗБАЙ Кутпанбетулы (1706, Жамбылский р-н Алматин. обл. — 1781, там же, близ пос. Дегерес), известный батыр, один из крупных военачальников во время казах.-жонгарской войны. Известен под именем Шапырашты Наурызбай. В 1729 в ходе *Аныракайской битвы* возглавил войско шапыраштинцев. На войне погибли его родные братья Кудайберген, Шолпан и Дуйсен. Н. сразился в поединке и победил именитых



Батыр Наурызбай

жонгарских батыров Шамалгана и Каскелена. В 1748—53 вместе с казах. батырами Малайсары, Малай, Каскары активно участвовал в освобождении терр. Вост. Казахстана и Жетысу. После окончания войны обрел большой авторитет благодаря своему незаурядному таланту в деле размещения казах. родов на освобожденных терр., проявил себя мудрым правителем и в условиях мирного времени. В своем сборнике документов "Казахско-русские отношения" К.Миллер подчеркивает, что Н. по праву являлся старшиной Ст. Жуза. Бухар,

Жамбыл и др. известные акыны и жырау воспевали его героическую личность. Один из проспектов г. Алматы носит имя легендарного героя.

НАУРЫЗБАЙ Касымов (1822—1847), султан-правитель, сторонник и брат *Кенесары Касымова*, руководитель нац.-освободит. движения в Казахстане 1837—46. Возглавлял особое повстанческое войско, участвовавшее в набегах на рус. гарнизоны, собиравших налог с населения. Был до конца предан идеям освобождения и так же, как Кенесары, выступал за создание независимого Казах. ханства. Убит во время похода Кенесары-хана на кырг. манапа Ормона.

НАУРЫЗБАЙСКОЕ МЕСТОРОЖДЕНИЕ золота и серебра, в Карагандин. обл., в 70 км к С. от г. Балкаш. Открыто в 1955 геологом В.Г. Буровым. Расположено в Тоқырауском сегменте Балкаш-Илейского вулканич. пояса. В структуре м-ния участвуют средне-кислые вулканич. отложения каркаринской, керегетасской и аркаринской свит кам.-уг. и пермского возраста. М-ние состоит из двух залежей (Шыгыс и Батыс), представленных рудными телами в виде линз, протяженностью 50—100 м. Руды с высоким содержанием золота и серебра. Содержание золота (проба 950 и выше) 0,1—100 г/т; в ср.

15г/т. В состав руд входят пирит (5—10%), антимонит (5—40%), колорадоит, самородное золото и теллур, пираргирит, реальгар, галенит, халькопирит и др., а также нерудные минералы: кварц, гидрослюда, пирофиллит, рутил. Рудные минералы в виде вкраплений и жил в кварцитах. Руды также содержат сурьму, ртуть, висмут, медь, свинец, цинк, молибден.

НАУРЫЗ-ХАН, Наурыз и бн Мухаммад, Навруз, Наурус, Ноуруз (г. рожд. неизв. — 1360), хан Улуса Джучи (январь — июнь 1360). По нек-рым источникам потомок Бату-хана. При поддержке ст. жены Жанибека Тайдулу бегим и ее сторонников, убил наследника Бердибека Кулна-хана и его сыновей Михаила и Ивана, затем занял престол. В 1358—59 от своего мусульм. имени Мухаммад отчеканил серебр. и медные монеты. В сер. 1360 группа во главе с Тайдулу бегим назначила ханом Хызыра из династии Шибанидов. Однако Н.-х. убил Хызыра и Тайдулу бегим. С этого периода в Улусе Джучи возрастает роль Шибанидов и правителей Ак-Орды.

Лит.: Сафаргалиев М.Г., Распад Золотой Орды, Саранск, 1960.

НАУРЫЗЫМСКИЙ ГОСУДАРСТВЕННЫЙ ЗАПОВЕДНИК, расположен на терр. Наурызымского и Аулиекольского р-на Костанай-



Наурызымский заповедник

Наурызымский



ской обл., в центре Торгайской депрессии. Создан в 1931 (пл. 320 тыс. га), реорганизован в 1966 (пл. 87,7 тыс. га). Для терр. заповедника характерно сочетание ковыльной степи, реликтовых сосновых боров и степных озер с густой околоводной растительностью. В степи господствуют злаки: ковыль Лессинга, ковыль-волосатик (тырса), типчак, тонконог, пырей. Леса представлены сосновыми борами “Наурызым” (на песчаных дюнах, пл. 37,2 тыс. га), “Терсек” (пл. 4,7 тыс. га) и березовым колком “Сыпсын” (пл. 7 тыс. га). Самые крупные озера: Аксуат (200 км²), Сарымойын (176 км²), Жарколь, Байназаркопа; глуб. их не превышает 2,5 м, по берегам – тростниковые заросли. Характерная особенность озер — резкие колебания уровня воды в разные годы, что определяет весь облик озер: от солевого состава до растительного и животного мира. На терр. Н. г. з. 687 видов растений, 40 млекопитающих, 250 птиц, 7 пресмыкающихся, 3 земноводных и 10 видов рыб. Обитает огромное число перелетных птиц, временно останавливающихся на озерах заповедника.

НАУРЫЗЫМСКИЙ РАЙОН, в центр. части Костанайской обл. Образован в 1965. Пл. 18,3 тыс. км². Нас. 15,2 тыс. чел. (2003). В составе 6 сел. и аул.

округов. Адм. ц. — а. Караменди. Н. р. занимает сев. ч. Торгайского плато. Рельеф терр. в осн. равнинный, на Ю. и Ю.-В. расчлененный речными долинами, холмистый (Кызбелтау, Каргалы, Кыземшек. Самая высокая точка — г. Каргалы (308 м). М-ния бурого угля (Панфиловское), галечника (Шошкалы), огнеупорных глин (Шолаксай), строит. песка (Каракум). Климат континентал., с продолжительной и морозной зимой и жарким летом. Ср. темп-ры янв. —18 —19°С (абс. минимум 46°С), июля 22°С (абс. максимум 40 °С). Ср.-год. кол-во атм. осадков 200—250 мм. Протекают рр.: Улькен Дамди, Наурызым Карасуы, Каражылга и др. Район расположен в пределах сухостепной зоны с каштановыми почвами. Растут ковыль, типчак и др. злаки, сосновые и березово-сосновые леса. Обитают: волк, лисица, корсак, заяц, сайгак, кабан, белка, утка, гусь и др. Осн. специализация р-на — с. х-во. Пл. с.-х. земель (2003, тыс. га) 1129,8; в т. ч. пашня 187; сенокосы 53,7; пастбища 889,1. Функционируют частные крестьянские (фермерские) х-ва. На терр. Н. р. организован *Наурызымский государственный заповедник*.

НАУРЫЗЫМСКОЕ МЕСТОРОЖДЕНИЕ бокситов, в Костанайской обл., в центр. части Торгайской депрессии, к

С. от оз. Сарымойын. Сложено алюмосиликатными породами, образовавшими домеловой складчатый фундамент, и наклонно падающими отложениями мела и кайнозоя. Фундамент сложен эффузивно-осадочными породами туринской свиты (известняки, песчаники, алевролиты, аргиллиты, туффиты) и породами ниж. и ср. триаса (базальты, долериты, кварцевые порфиры и алевролиты, аргиллиты, песчаники, сланцы); юж. часть — углистыми осадочными юрскими породами. Фундамент перекрыт корой выветривания толщиной 50 м, верх. часть к-рой сложена монтмориллонитовыми и каолиновыми глинами. На ней расположены альб-сеноманские отложения бокситов мощностью 30—80 м. Выше развиты эоцен-олигоценные (чеганская свита) глины и четвертич. озерно-аллювиал. отложения. В разрезе альб-сеноманские отложения бокситов представляют 4 горизонта. М-ние в осн. состоит из 9 рудных тел. В самом крупном сконцентрировано 90% руды. Состав руд: Al₂O₃ (39,88%), Fe₂O₂ (22,5%), TiO₂ (4,8%), CO₂ (2,08%). Осн. минерал: гиббсит. Включения ванадия, хрома, скандия, стронция, ниобия и др.

НАУЧНАЯ ФАНТАСТИКА (англ. яз. аналог — science fiction), художеств. метод, органически сочетающий принципы науч. и художеств. мышления; отрасль художеств. лит-ры, а также кино, театра, живописи, посв. гл. обр. художеств. прогнозированию будущего. Условно выделяются жанры соц. утопии и “антиутопии”, филос., “бытовой”, юмористич., “технической” Н. ф. Расцвет Н. ф. в 20 в. связан с возросшим влиянием науки и техники на развитие общества. Формирование Н. ф. происходит в творчестве Г.Уэллса, соединившего традиции науч.-тех. и соц. утопии (Ж.Верн, У.Моррис и др.) с приемами реалистич. романа



Отара овец на пастбище

и науч. “мысленного эксперимента”. Дальнейшее развитие Н. ф. получает у К. Чапека, С. Лема, Р. Брэдбери, А. Азимова, А. Кларка, Р. Шекли, О. Хаксли, А. Н. Толстого, А. Р. Беляева, И. А. Ефремова, братьев А. Н. и Б. Н. Стругацких. Представители совр. казах. науч.-фантастич. лит-ры: А. Машанов, Т. Султанбеков, М. Сарсекеев, А. Мархабаев, Р. Баймаханов, Ш. Алимбаев и др.

НАУЧНО-ИССЛЕДОВАТЕЛЬСКИЙ ГЕОЛОГОРАЗВЕДЧНЫЙ НЕФТЯНОЙ ИНСТИТУТ, Казахский геологоразведочный нефтяной институт, КазНИГРИ, отраслевое н.-и. специализированное учреждение по нефти и газу. Находится в г. Атырау. Создан на базе Ин-та нефти (осн. в 1956). Имеет филиал в г. Актобе. Осн. направления деятельности: изучение геол. строения и выявление закономерностей размещения нефт. и газовых м-ний Зап. Казахстана, прогнозная и пром. оценка нефтегазовых ресурсов и разработка направлений геологоразведочных работ на нефть и газ; совершенствование методов опробования и испытания нефт. скважин и улучшение технологии бурения и свойств буровых растворов; проведение опытно-метод. работ различ. назначения; осуществление внешнеэкон. связей, экспорт собств. разработок и проведение совместных исследований с иностр. фирмами. Ин-том проведены комплексное изучение глубинного строения осадочного чехла Прикаспийской впадины, Юж. Мангыстау, п-ова Бозащы; выявлены крупные зоны нефтенакпления; проведено нефтегазогеол. районирование терр. Казахстана; совм. с производств. организациями и росс. ин-тами составлены “Карта прогноза нефтегазоносности Казахской ССР” масштаба 1:500000 (1978), “Карта нефтегазоносности Прикаспийской впадины и Нижневолжской нефтегазоносной области” масштаба 1:300000 (1982), серия

карт масштаба 1:100000 по Прикаспийской нефтегазоносной провинции; проведение экспериментальных термодинамич. исследований на уникальных м-ниях Карашыганак, Жанажол и др. Ряд работ ин-та удостоены Гос. пр. КазССР (1976, 1980) и Гос. пр. СССР (1982).

НАУЧНО-ИССЛЕДОВАТЕЛЬСКИЙ И ПРОЕКТНЫЙ ИНСТИТУТ НЕФТЯНОЙ ПРОМЫШЛЕННОСТИ, КазНИПИ “Каспиймунайгаз”. Образован в 1995 на базе Казах. н.-и. и проектного ин-та КазНИПИ-нефть (г. Актау), созданного в 1970 на основе проектного ин-та Гипроказнефть (г. Атырау) и Мангыстауского отдела Всесоюз. н.-и. ин-та нефти. С 1978 находится в г. Актау; в Атырау — филиал ин-та. Осн. направления деятельности: проектирование обустройства нефт. и газовых м-ний, стр-ва скважин, технологии разработки м-ний; совершенствование техники и технологии бурения скважин, добычи, транспортировки и хранения нефти и др. По проектам ин-та разрабатывается ряд м-ний нефти и газа в Атырауской и Мангыстауской обл.

НАУЧНО-ИССЛЕДОВАТЕЛЬСКИЙ ИНСТИТУТ ЭКОНОМИКИ АГРОПРОМЫШЛЕННОГО КОМПЛЕКСА И РАЗВИТИЯ СЕЛЬСКИХ ТЕРРИТОРИЙ, организован в 2002 на базе Казах. ин-та экономики и организации с. х-ва (осн. в 1934). Расположен в Алматы. В состав входит Сев. филиал в Астане. Осн. направления деятельности — разработка науч. основ стратегического направления развития с. х-ва, перерабат. пром-сти и сферы их материально-тех. обеспечения; экон. механизмов эффективного функционирования агропром. комплекса; науч. основ формирования индикаторов качества жизни сел. населения, развития сел. местности, трудовых отношений, занятости и преодоления бедности. Ин-т поддерживает связи с н.-и. учреждениями России, Украины,

Беларуси, Кыргызстана, Узбекистана, США, Германии, Сирии, Израиля и т. д.

НАУЧНО-ИССЛЕДОВАТЕЛЬСКИЙ ЦЕНТР ОХРАНЫ ЗДОРОВЬЯ МАТЕРИ И РЕБЕНКА Мин-ва здравоохранения РК, Республиканский научно-исследовательский центр охраны здоровья матери и ребенка (РНИЦОЗМР), организован в 1975 в Алматы на базе Казах. н.-и. ин-та охраны материнства и детства. В Центре функционируют 27 науч. и клинических подразделений, в т. ч. науч. отделы и лаборатории: науч. планирования и организации акушерско-гинекологич. службы; для беременных с акушерской патологией и экстрагенитальными заболеваниями; физиологии и патологии родов; отдел для беременных и родильниц с воспалительными заболеваниями; отдел физиологии и патологии родов; перинатологии; гинекологии; вспомогательных репродуктивных технологий, анестезиологии и реанимации; лаборатории биохимии, медицинской генетики; иммунологии, эндокринологии, цитологии и патоморфологии. Осн. направления деятельности связаны с н.-и., лечебно-консультативной, организац.-метод. работой в обл. охраны здоровья матери и ребенка. Центр выпускает сборники науч. трудов, руководства по актуальным вопросам акушерства, гинекологии и перинатологии, метод. рекомендации, лекционные курсы по отд. проблемам репродуктивной медицины; монографии и специализиров. периодич. журнал “Акушерство, гинекология и перинатология”. Центр сотрудничает с науч. учреждениями различ. профиля, органами и учреждениями практич. здравоохранения РК, а также со мн. науч. Центрами СНГ (Россия, Кыргызстан, Узбекистан и др.) и зарубежными организациями (ВОЗ, Междунар. федерация Планирования семьи, Франц.

Научно

Центр популяции и развития, МАГАТЭ и др.).

НАУЧНО-ПОПУЛЯРНАЯ ЛИТЕРАТУРА, включает произв. об основах и отд. проблемах фундамент. и прикладных наук, биографии деятелей науки, описание путешествий и т. д. Сочетает черты художеств., док. и науч.-популярной прозы. Предназначается для неспециалистов в данной области знания. Лучшие популярные сочинения пропагандируют достижения передовой науки. В поэтич. форме были написаны первые в Европе популярные произв. о науке “О природе вещей” Лукреция Кара и “Письмо о пользе стекла” М.В. Ломоносова. Огромная заслуга в популяризации науч. знаний в СССР принадлежит Ф.Ф. Павленкову, издавшему “Библиотеку полезных знаний”, “Научно-популярную библиотеку” В.В. Лункевича, серию “Жизнь замечательных людей” (200 кн.) и др. На казах. яз. выпущены кн. “Өнегелі өмір”, энциклопедии “Негеш”, “Шаңырақ”.

НАУЧНО-ПОПУЛЯРНОЕ КИНО, обл. кинематографии; имеет свой предмет и функцию, использует специфич. средства выразительности. Осн. задача: пропаганда и популяризация науч. знаний, исследований и открытий, достижений науки и техники. Разнообразные по тематике и жанровому решению науч.-популярные фильмы выпускаются на киностудии “Казахфильм”. Первые фильмы сняты росс. режиссерами и операторами в 20-х гг. 20 в.: “Жизнь и быт Казахстана” (реж. В.Карин, 1927), “Турксиб” (реж. В.Турин, 1929), “Знаешь ли ты животный мир Казахстана” (оператор В.Доброницкий, 1930) и др. В 1940—50-е гг. создаются науч. фильмы о полезных ископаемых, отраслях пром-сти и с. х-ва: “Цветные металлы” (автор сценария и оператор Г.Новожилов, 1945), “Озерное орошение в Казахстане” (реж. Х.Даулетбеков, 1954), “В степях Казахстана”

(реж. В.Томберг, 1954) и др. В 60—70-е гг. выпущены фильмы о животном мире реж. М.А. Олькиной “Тропой зоологов” (1965), “Микробы в упряжке” (1977), “Наши маленькие кенгуру” (1979) и др. Сценаристом Л.Д. Мухамедгалиевой и оператором В.А. Беляловым, выступающих одновременно и режиссерами своих фильмов, созданы серии фильмов о животных: “Животный мир Казахстана” (1971), “Зачарованный лес” (1978), “Аксу — Джабаглы” (1976), “Дом для серпоклюва” (1981), “Устюртский муфлон” (1981), “Беркуты” (1991) и др. Осн. темы фильмов Э.Дильмухамедовой (“Загадка тюркского рунического письма”, 1990; “Жертвоприношение”, 1991) — этнология, религия.

НАУЧНО-ПРОИЗВОДСТВЕННЫЙ ЦЕНТР ЖИВОТНОВОДСТВА И ВЕТЕРИНАРИИ Мин-ва с. х-ва РК (НПЦЖиВ), осн. в 2002 на базе объединения шести ин-тов: Казах. н.-и. технологич. ин-та животноводства, Казах. н.-и. технологич. ин-та овцеводства, Сев.-Казахст. н.-и. ин-та животноводства и ветеринарии, Казах. н.-и. вет. ин-та, Казах. н.-и. ин-та кормопроизводства и пастбищ, Казах. н.-и. ин-та птицеводства, а также пяти н.-и. ветеринарных станций в Карагандин., Костанайской, Жамбылской, Юж.-Казахст. и Зап.-Казахст. обл. В состав НПЦЖиВ входят два дочерних гос. пр-тия — Казах. н.-и. вет. ин-т и Сев.-Казахст. н.-и. ин-т животноводства и ветеринарии, а также шесть филиалов. В Центре проводятся фундамент. и прикладные исследования в обл. животноводства, кормопроизводства и ветеринарной медицины; селекции сортов кормовых растений, пород, линий и кроссов с.-х. животных и птиц с высокой продуктивностью; организации и совершенствования биотехнологич. методов воспроизводства; разработки прогрессивных технологий содержания и кормления с.-х. животных и птиц; стандартиза-

ции с.-х. продукции. Выведены породы животных с генетическим потенциалом продуктивности (алатауская, казах. белоголовая и аулиекольская породы кр. рог. скота; казах. тонкорунная, южноказах. и североказах. мериносы, дегересская, казах. курдючная полугрубшерстная и др. породы



Лаборатория Казахского научно-исследовательского ветеринарного института

овец; кушумская и мугалжарская породы лошадей), приспособленных для природных условий Казахстана; созданы высокопродуктивные кроссы уток и кур яйценоского направления. Разработано и предложено произ-ву 15 диагностикумов, 14 вакцин, 8 сывороток, 28 терапевтич. препаратов, антибактериальных и дезинфицирующих средств. Выведены 32 новых сорта кормовых культур, 26 из к-рых рекомендованы к использованию и включены в Каталог селекционных достижений РК. Банк генетич. ресурсов кормовых растений центра насчитывает более 3,5 тыс. образцов. Разработаны технологии создания сенокосов и пастбищ, модели районирования пастбищных ресурсов с учетом условий конкретного землепользования. Более 250 патентов. Центр сотрудничает с междунар. фондами, представительствами заруб. стран, науч. организациями стран ближнего и дальнего зарубежья (Россия, Кыргызстан, Узбекистан, КНДР, США, Великобритания, Германия, Франция, Канада, ЮАР, Швеция и т. д.).

НАУЧНО-ПРОИЗВОДСТВЕННЫЙ ЦЕНТР ЗЕМЛЕДЕЛИЯ И РАСТЕНИЕВОДСТВА (НП-

ЦЗиР), образован в 2002 на базе Казах. н.-и. ин-та земледелия им. В.Р. Вильямса (осн. в 1934). Расположен в пос. Алмалыбак Карасайского р-на Алматинской обл. В состав центра входят также 2 дочерних пр-тия — Вост.-Казахст. н.-и. ин-т с. х-ва, Н.-и. ин-т защиты растений; 2 филиала — Н.-и. ин-т картофельного и овощного х-ва, Талдыкорганский филиал; Жамбылская с.-х. опытная станция и 5 опытных х-в. В головном предприятии функционирует 18 отделов и лабораторий. Осн. направления деятельности: формирование, сохранение, развитие, комплексное изучение и использование генофонда с.-х. растений; создание новых, ус-

энергосберегающие системы обработки почвы; проведено агроэкологич. районирование пашни по 5 модельным х-вам предгорной и горной зоны Ю.-В. Казахстана; для орошаемых земель выявлена почвоулучшающая и экологич. роль различ. полевых культур и разработаны оптимальные схемы новых короткоротац. севооборотов, обеспечивающие получение экологически чистой продукции и повышение рентабельности произ-ва и др. НПЦЗиР сотрудничает с ведущими ин-тами Югославии, Германии, США, Японии, Сирии и др. стран.

НАУЧНО-ПРОИЗВОДСТВЕННЫЙ ЦЕНТР ЗЕРНОВОГО ХОЗЯЙСТВА им. А.И. Ба-

раева Мин-ва с. х-ва РК (НПЦЗХ), осн. в 2002 путем объединения Казах. н.-и. ин-та зернового х-ва им. А.И. Бараева (осн. в 1956), Ин-та почвоведения им. У.У. Успанова, Казах. н.-и. ин-та зерна и продуктов его переработки и Павлодарского н.-и. ин-та с. х-ва. Расположен в пос. Научный Шортандынского р-на Акмолин. обл. НПЦЗХ осуществляет координацию работы н.-и. ин-тов и опытных станций Сев. и Центр. Казахстана. Осн. направления деятельности: разработка и совершенствование системы земледелия для увеличения произ-ва зерна, маслосемян, круп и кормов, восстановление и сохранение плодородия почвы; почвозащитно-мелиоративное устройство агроландшафтов Сев. и Центр. Казахстана; интродукция новых кормовых культур и лекарств. растений; совершенствование системы машин для возделывания зерновых и кормовых культур и т. д. Центром разработана почвозащитная система земледелия для эрозийно-опасных степных регионов, применяемая в Казахстане, Сибири, Украине, на Сев. Кавказе и др.; установлена возможность управления почвенным плодородием за счет рекомендуемой технологии обработки почвы, севооборотов, удобрений и



Опытное поле Научно-производственного центра земледелия и растениеводства в пос. Алмалыбак Алматинской обл.

тойчивых к стрессовым факторам среды, болезням и вредителям, высокопродуктивных с выс. качеством продукции сортов и гибридов зернобобовых, тех., кормовых, маслич., крупяных культур и лекарств. трав; разработка науч. и метод. основ агроэкологич. мониторинга плодородия пахотных почв, продуктивности с.-х. культур, качества продукции, загрязнения агроэкосистем, а также почвенных критериев экологич. устойчивости агроландшафтов к антропогенным нагрузкам и т. д. Учеными головного пр-тия создано: 119 сортов и гибридов с.-х. растений, 59 из них допущены к использованию в РК; разработаны новые



Президент Республики Казахстан Н.А. Назарбаев на опытном поле Научно-производственного центра зернового хозяйства

Научно

т. д.; создан комплекс машин и орудий для почвозащитной технологии возделывания с.-х. культур; создано и районировано 17 сортов яровой мягкой пшеницы, 3 сорта яровой твердой пшеницы, 8 сортов ячменя, 17 — многолетних трав. При центре создан регион. координац. центр ФАО по почвозащитному ведению с. х-ва. НПЦЗХ сотрудничает с ведущими н.-и. ин-тами мира (Россия, США, Япония, Беларусь и др).

НАУЧНО-ПРОИЗВОДСТВЕННЫЙ ЦЕНТР ЛЕСНОГО ХОЗЯЙСТВА Мин-ва с. х-ва РК (НПЦЛХ), образован в 2002 на базе Казах. н.-и. ин-та лесного х-ва (осн. в 1957). До 1959 ин-т находился в Алматы, затем был переведен в г. Щучинск Акмолин. обл. Центр включает 4 отдела (лесного х-ва и лесопользования; лесных и лекарств. культур; агролесомелиорации; сохранения генофонда, селекции и семеноводства); 3 лаборатории (защиты леса, "Арал", почвенно-аналитич.); 3 филиала (Алматинская, Алтайская, Зап.-Казахст. лесные опытные станции); сектор экономики; группу информации, маркетинга и обеспечения; Приертисскую регион. лабораторию, опытное лесничество, Кондратовский опытно-показат. лесопитомник, цех по переработке древесины. Осн. направления н.-и. деятельности: лесоведение, лесоводство, сортовыведение древесно-кустарниковых видов, защита леса от вредителей и болезней, охрана леса от пожаров, защитное лесоразведение, в т. ч. на землях обнаженного дна Аральского моря, лесовосстановление, интродукция деревьев и кустарников, создание банка данных генетич. ресурсов лесных видов, механизация лесохозяйств. работ, изучение дикорастущей флоры пищевых и лекарств. растений и др. В центре работает одна из крупнейших в регионе науч.-тех. библиотека по лесному х-ву; патентный фонд, получено 75 автор. свидетельств и патентов на изобре-

тения и 5 свидетельств на сорта. Выпущено 14 томов трудов, более 3200 науч. сборников, книг, брошюр, науч. статей. По результатам науч. исследований произ-ву передано более 200 рекомендаций, метод. и инструктивных указаний по ведению лесного х-ва и защитного лесоразведения. Центр сотрудничает с ведущими н.-и. ин-тами дальнего и ближнего зарубежья; проводит работу в составе Регион. группы по лесным генетич. ресурсам Центр.-Азиат. и Транскавказской сети.

НАУЧНО-ПРОИЗВОДСТВЕННЫЙ ЦЕНТР МЕХАНИЗАЦИИ СЕЛЬСКОГО ХОЗЯЙСТВА (НПЦМСХ), создан в 2003 году на базе Казах. н.-и. ин-та механизации и электрификации с. х-ва (головной институт, г. Алматы), Целинного н.-и. ин-та механизации и электрификации с. х-ва (дочернее предприятие, г. Костанай) и Казах. н.-и. технологич. ин-та



Сноповязальная машина

эксплуатации и ремонта с.-х. техники (филиал, г. Акколь Акмолин. обл.). В структуре головного ин-та н.-и. лаборатории: разработки нормативов и машинных технологий; механизации возделывания с.-х. культур; электромеханизации процессов в овцеводстве; проектирования животноводч. ферм; испытаний машин и механизации кормопроизводства; механизации приготовления и раздачи кормов; использования нетрадиц. источников энергии и водоснабжения; применения электр. энергии в с. х-ве; переработки крупяных и масличных культур. Центр осуществляет фундамент., прикладные

исследования и опытно-конструкторские работы, направленные на ускорение науч.-тех. прогресса в отраслях растениеводства, животноводства и переработки с.-х. продукции; модернизацию существующих и разработку новых машин для растениеводства и животноводства, в т. ч. машин и технологий на базе нетрадиц. источников энергии (ветра, солнца, малых рек, биомассы и др.); создание перспективных высококомеханизиров. агрофирм с законченным технологич. циклом и автономной системой тепло- и энергоснабжения; разработку рекомендаций по инж.-тех. обеспечению машинно-тракторного парка и материально-тех. обеспечению по схеме финанс. лизинга; анализ обеспечения сельхозтехники АПК РК применительно к зональным условиям и соответствия мир. стандартам. Центр сотрудничает с ин-тами стран дальнего и ближнего зарубежья.

НАУЧНО-ПРОИЗВОДСТВЕННЫЙ ЦЕНТР ПЕРЕРАБАТЫВАЮЩЕЙ ПРОМЫШЛЕННОСТИ Мин-ва с. х-ва РК, создан в 2002 путем объединения Казах. н.-и. ин-та пищ. пром-ти, Казах. н.-и. ин-та плодоводства и виноградарства, Казах. н.-и. и конструкторского ин-та мясной и мол. пром-сти (филиал в г. Семипалатинске). Осн. направления деятельности Центра: науч.-тех. обеспече-

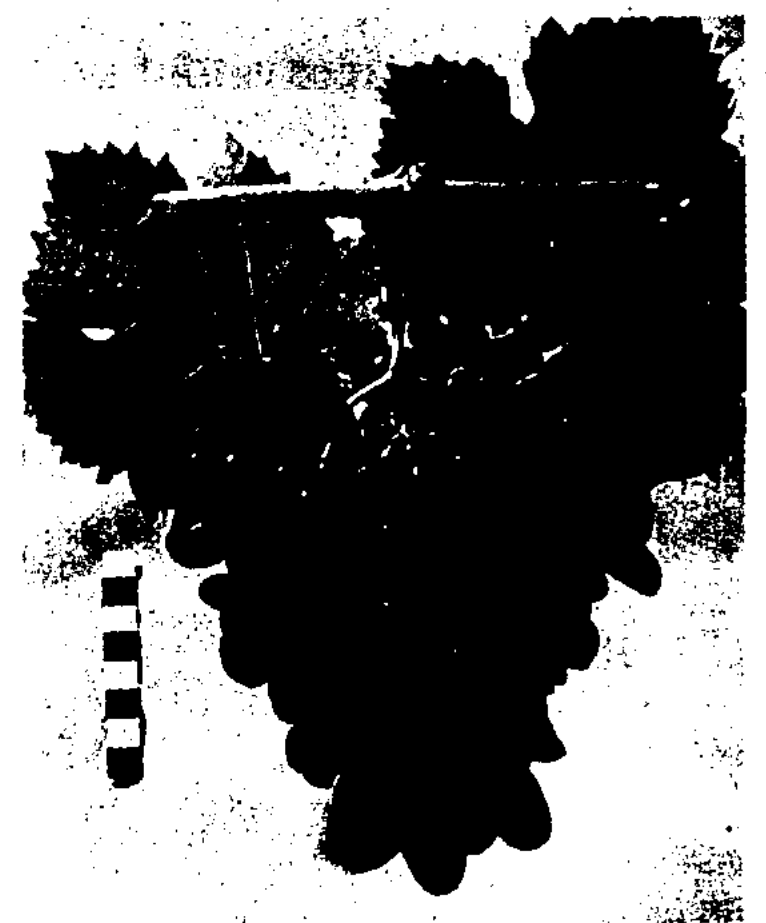

Сорт винограда "Медеу"

ние, проведение и сопровождение фундамент. и прикладных исследований в мукомольной, крупяной, зерноперерабат., хлебопекарной, кондитер., сах., масложировой; мясо-мол., плодоконсерв. и др. отраслях пищ. пром-сти, плодоводстве и виноградарстве; разработка прогнозов развития науки и техники, анализ состояния науч. исследований, определение и обеспечение развития их приоритетных и новых направлений; разработка технологий произ-ва продуктов питания и создание оборудования для их изготовления. Центр сотрудничает с ин-тами стран дальнего и ближнего зарубежья.

НАУЧНО-ПРОИЗВОДСТВЕННЫЙ ЦЕНТР РЫБНОГО ХОЗЯЙСТВА Мин-ва с. х-ва РК (НПЦРХ). Создан в 2002 на базе Казах. н.-и. ин-та рыбного х-ва (КазНИИРХ, осн. в 1959). В состав Центра входят головное подразделение, расположенное в г. Алматы (включает лаб. гидрохимии и экологич. токсикологии; экологии и биоресурсов; гидробиологии; прудового рыбоводства; фенотипики рыб; отдел экон. анализа, инноваций и информац. обеспечения), а также филиалы: Алтайский (г. Усть-Каменогорск), Атырауский (г. Атырау), Аральский (г. Аральск), Балкашский (г. Балкаш), Зап.-Казахст. (г. Уральск), Северный (г. Кокшетау). Деятельность НПЦРХ направлена на обеспечение сохранения биоразнообразия водоемов РК; функционирование и развитие рыбного х-ва. В озерах Казахстана акклиматизированы ценные виды рыб и кормовых беспозвоночных; разработаны технологии разведения рыб в поликультуре и др. На совр. этапе Центром проводятся комплексные экологич. исследования, направленные на оценку состояния водных биоресурсов в трансграничных водных бассейнах; разработаны программы по сохранению и устойчивому использованию рыбных запасов водоемов респ.; создается и

усовершенствуется нормативная документация для эффективного развития рыбного х-ва. Центром издано 12 сборников науч. трудов, монографии, книги ("Рыбы Казахстана" в 5 т., "Современное экологическое состояние бассейна озера Балхаш", "Проблемы гидроэкологической устойчивости в бассейне озера Балхаш"); 12 автор. свидетельств. Осуществляет междунар. сотрудничество с ведущими науч. учреждениями дальнего и ближнего зарубежья по вопросам экологии водной среды, сохранению биоразнообразия редких и исчезающих видов рыб, популяционно-генетич. исследованиям ихтиоценозов, аквакультуре и т. п. (США, Великобритания, Китай, Иран, Россия, Азербайджан и др.).

НАУЧНО-ТЕХНИЧЕСКАЯ РЕВОЛЮЦИЯ (НТР), качественное преобразование производит. сил на основе превращения науки в ведущий фактор развития обществ. произ-ва, непосредственную производит. силу. Началась с сер. 20 в. Резко ускоряет науч.-тех. прогресс; оказывает воздействие на все стороны жизни общества. Предъявляет возрастающие требования к уровню образования, квалификации, культуры, организованности, ответственности работников. Гл. направления НТР: комплексная автоматизация произ-ва, контроля и управления на основе широкого применения ЭВМ; открытие и использование новых видов энергии; развитие биотехнологии; создание и применение новых видов конструкцион. материалов.

НАУЧНО-ТЕХНИЧЕСКИЙ ПРОГРЕСС (НТП), единое, взаимообусловленное, поступательное развитие науки и техники. Первый этап НТП относится к 16—18 вв., когда мануфактурное произ-во, нужды торговли, мореплавания потребовали теоретич. и эксперимент. решения практич. задач; второй этап связан с развитием машинного произ-ва

с кон. 18 в.; совр. этап определяется науч.-тех. революцией, охватывает наряду с пром-стью с. х-во, транспорт, связь, медицину, образование, быт, сферу досуга.

НАУЧНЫЙ ЦЕНТР ГИГИЕНЫ И ЭПИДЕМИОЛОГИИ и м. Х. Жумагова, см. *Гигиены и эпидемиологии научный центр*.

НАУЧНЫЙ ЦЕНТР МЕДИЦИНСКИХ И ЭКОНОМИЧЕСКИХ ПРОБЛЕМ ЗДРАВООХРАНЕНИЯ Мин-ва здравоохранения РК (НЦМЭПЗ), создан в 1994. Адм.-управленч. аппарат находится в Алматы, филиал — в Астане. Структура Центра: Науч.-практич. центр стандартизации и оценки мед. технологий, к-рый включает в состав 4 отделения (стандартизации и совершенствования качества мед. помощи; оценки мед. технологий; развития доказательной медицины и отделение информац. технологий); 3 отдела (экон. исследований; исследований обществ. здоровья; исследований системы здравоохранения). Осн. направления деятельности: изучение и установление объективных закономерностей формирования здоровья населения респ.; определение приоритетов в развитии гос. здравоохранения и разработка системы стандартов в обл. здравоохранения; науч. обоснование и реализация мер по реорганизации первич. медико-санитарной, скорой и стационарной помощи, совершенствованию гарантированного объема бесплатной мед. помощи; науч. обоснование новых форм организации и ресурсного обеспечения отрасли здравоохранения; разработка совр. методов управления здравоохранением; совершенствование методологии формирования тарифов на мед. услуги; подготовка науч. кадров через аспирантуру, соискательство. Центр выпускает ежекварт. науч.-практич. бюллетень "Проблемы социальной медицины и управления здравоохранением". По результатам

Научный

науч. исследований сотрудников НЦМЭПЗ изданы монографии, метод. руководства и рекомендации. Центр тесно сотрудничает со мн. междунар. организациями (ЮНИСЕФ, ВОЗ и т.д.).

НАУЧНЫЙ ЦЕНТР ПЕДИАТРИИ И ДЕТСКОЙ ХИРУРГИИ, создан в 1994 на базе Н.-и. ин-та педиатрии (осн. в 1932). Структура ин-та включает науч.-организац. отдел с группой патентоведения и науч.-мед. информации, Респ. детский онкогематологич. центр, отделение для недоношенных и новорожденных детей, детской хирургии, сердечно-сосудистой патологии и др. Оказывает ква-

стратегию развития урологич. службы. Создан в 1996 на базе Н.-и. ин-та урологии (осн. в 1990). Основатель и первый руководитель — Б.У. Джарбусынов. Структура центра включает аппарат управления; науч.-организац. отдел (группа науч. планирования и организации урологич. службы, науч. б-ка, науч.-мед. архив и кабинет мед. статистики); отдел клинико-лабораторных исследований (общеклинич. группа, группы биохимии, иммунологии и микробиологии); 7 отделений (андрологии, реконструктивно-пластич. урологии, детской урологии, мочекаменной болезни, общей урологии, эндоурологии

ков, стрессовом недержании мочи у женщин; лечение врожденных и приобретенных заболеваний мочеполовой системы у детей. Центр оснащен совр. ультразвуковыми, ангиографич. и рентгеновскими аппаратами, компьютерным томографом. На осн. результатов науч. исследований сотрудниками Центра получены предпатенты на 65 изобретений, издано 23 монографии 46 метод. рекомендаций и 12 сб. науч. трудов, учебник "Урология" на казах. языке, словарь урологич. терминов. В память о Б.У. Джарбусынове в Центре установлен бюст и открыт музей его имени.

НАУЧНЫЙ ЦЕНТР ХИРУРГИИ им. А.Н. Сызганова. Организован в 1945 как Ин-т клинической и экспериментальной хирургии АН КазССР; с 1994 совр. название. Один из крупнейших многопрофильных хирургич. центров в Центр. Азии для лечения больных с различ. патологией. В Центре разрабатываются и внедряются в клиническую практику новые лечебно-диагностич. и хирургич. технологии: методы лапароскопической хирургии, трансплантация органов. Развивается одно из перспективных направлений оперативной ангиологии — эндоваскулярная хирургия. Для постановки точного диагноза ишемич. болезни сердца проводится коронарная ангиография. При выполнении ряда операций применяются новые тех. средства (микрохирургич. техника, энергия лазера, плазмы, ультразвука, биол. свойства озона). Центром изда-

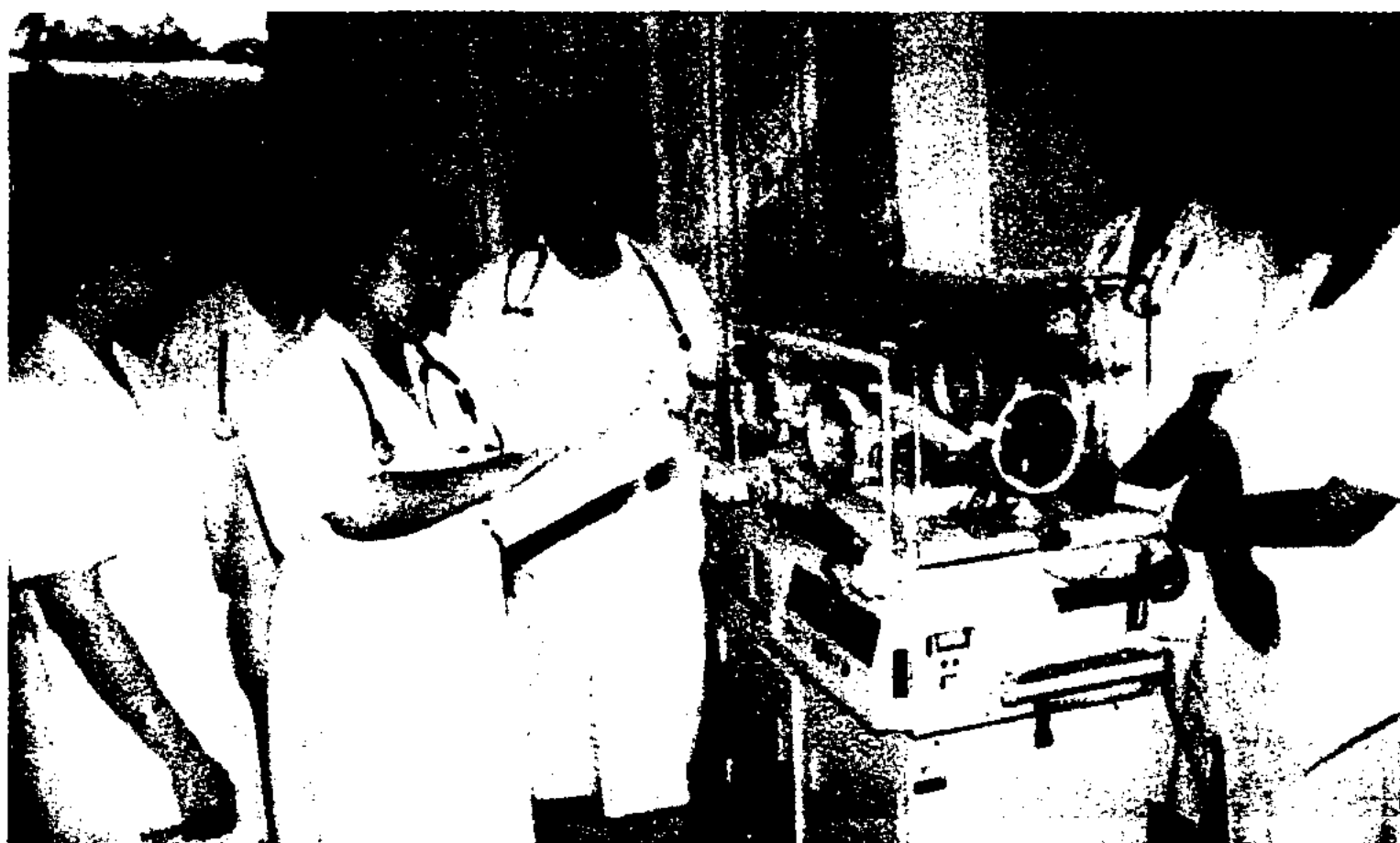

Отделение неонатологии и новорожденных детей

лифицированную помощь детскому населению республики. Получено более 70 патентов на изобретения, издано более 1020 науч. работ.

НАУЧНЫЙ ЦЕНТР УРОЛОГИИ (НЦУ) им. Б.У. Джарбусынова Мин-ва здравоохранения РК; головное учреждение, определяющее

и литотрипсии, лучевой диагностики); аспирантуру (1990) и диссертационный совет (1993). Имеет клинич. базу на 140 коек. Центр разрабатывает актуальные проблемы совр. урологич. науки, в частности, вопросы диагностики, лечения и профилактики осн. урологич. заболеваний и репродуктивного здоровья мужчин на базе новейших технологий. Осн. науч. направления деятельности Центра: лечение и хирургич. коррекция при заболеваниях муж. половой сферы; разработка и внедрение малоинвазивных эндоскопич. вмешательств с использованием хирургич. лапароскопа при гидронефрозе, нейромышечной дисплазии мочеточни-

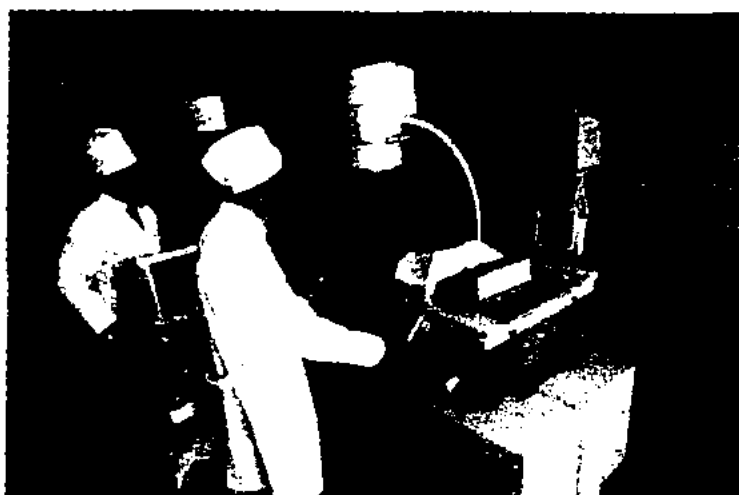

В отделении литотрипсии и оперативной эндоурологии

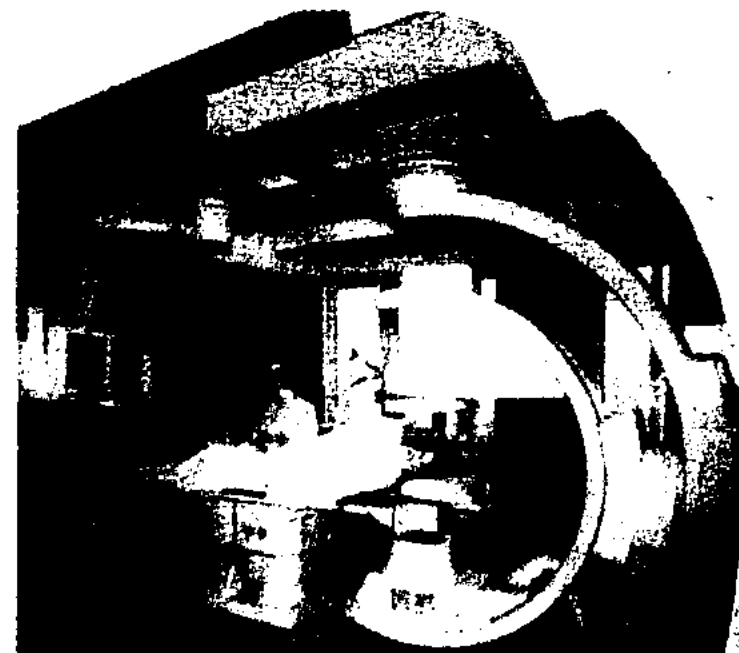

Научный центр хирургии

но 65 сборников науч. трудов, 82 монографии, получено 290 авт. свидетельств, патентов и предпатентов. Центр сотрудничает с клиниками США, Германии, Италии, Франции, Греции, России, Израиля, Турции и Китая. В 1980 Центру присвоено имя основателя и первого директора акад. А.Н. Сызганова.

НАУШАБАЕВ Нуржан (Нурмухамбет) (1858, ныне Алтынсаринский р-н Костанайской обл. — 1919, там же), акын. Учился в Троицке в мусульм. школе З.Расулова. Изучал сочинения арабо- и персояз. авторов, тат., башк. писателей; писал песни в духе вост. дидактич. жанров: толгау, терме, басни, состязание-дуэт, назидание. Участвовал в айтысах-загадках с тат. поэтом Сапаргали, у которого отгадал 25 загадок, продемонстрировав высокую эрудицию и находчивость. В афористич. песне “Сорок желаний”, состоящей из 13 загадок, воспевал гуманизм, однако, видя свой идеал обществ. отношений в прошлом, “полном покоя и свободы”. Поддерживая просветит. идеи Ы.Алтынсарина, в своих произ. призывал молодежь овладеть знаниями. Ок. 40 песен и айтысов Н. изданы в Казани в сб. “Загадки. Поэтические состязания между Нуржаном и Сапаргали” (“Жұмбақ. Нұржан мен Сапарғалидің жұмбақ айтысы”, 1903), “Казахские стихи” (“Манзұмат қазақия”, 1903), “Алаш” (1910), содержащие песни-назидания, песни-загадки и басни. В народе широко распространены песни Н.: “Көкем-ай”, “Көңіл ажар”, “Жан сәулем”, “Асылай”, “Мұқидаш”, “Бес тілек” и др.

Соч.: Алаш, Қостанай, 1997.

Лит.: Кенжебаев Б., XX ғасыр басындағы әдебиет, А., 1993; Қоңыратбаев Ә., Қазақ әдебиетінің тарихы, А., 1994; Сәлімгерей Қ., Нұржан Наушабайұлының әдеби мұрасы, А., 2001.

НАФТАЛИН (греч. naphtha — нефть), ароматический углеводород; бесцветные пластинчатые кристаллы с характерным

запахом; темп-ра плав. 80,3 °С, темп-ра кипения 218 °С; летуч, возгоняется при 50 °С; плотн. 1,1517 г/см³ (при 15 °С); плохо растворим в воде, но хорошо — в большинстве органич. растворителей; перегоняется с водяным паром. В пром-сти Н. получают из кам.-уг. смолы или из коксового газа. Используют как исходное вещество для получения многих органич. полупродуктов и красителей.

НАХИЧЕВАНСКАЯ АВТОНОМНАЯ РЕСПУБЛИКА (Нахчыван Мухтар Республикасы), в Азербайджане. Пл. 5,5 тыс. км². Нас. 306 тыс. чел. (1991); азербайджанцы (282 тыс. чел.), рус. и др.

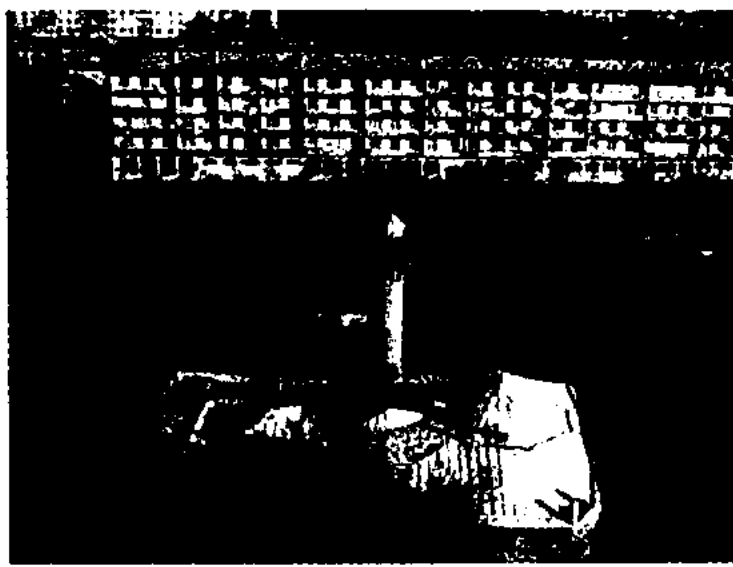

г. Нахичевань

Столица — Нахичевань.

Расположена в юж. части Закавказья. На Ю. — равнина, на В. — Зангезурский хребет. Ср. темп-ры янв. от -3° С на равнине до -14° С в горах; июля соответственно 28 и 25° С. Год. кол-во осадков: 200 мм на равнине, 600 мм в горах. Гл. река — Аракс.

В 1 тыс. до н.э. терр. Нахичевани входила в состав Мидии, затем гос-ва Ахеменидов; в 3 в. завоевана Ираном, затем Византией, арабами и др.; в 13—14 вв. — монголо-татарами. В сер. 18 в. возникло Нахичеванское ханство. По Туркманчайскому договору 1828 присоединено к России. В 1917—19 часть терр. Нахичевани была занята тур. и англ. войсками, в 1920 частями Красной Армии. В июле 1920 образована Нахичеванская Советская республика. В февр. 1923 создан Нахичеванский автономный край в составе Азерб. ССР;

в февр. 1924 преобразован в Нахичеванскую АССР. С нояб. 1990 Н.А.Р. в составе Республики Азербайджан.

Отрасли пром-сти: добыча полиметаллич. руд, кам. угля; легкая (шелкомотальная, трикотаж., швейная), пищевая (мясо-молочная, табач., плодоовощеконсерв., розлив минер. вод и др.); маш-ние и металлообработка, деревообработ., строит. материалов. Отрасли с. х-ва: табаководство, виноградарство, плодоводство, шелководство, мясо-мол. скотоводство, овцеводство.

НАЦИОНАЛИЗАЦИЯ, соц. мера по передаче пр-тий и отраслей х-ва, находящихся в частной собственности, в собственность гос-ва. Н. может осуществляться: через безвозмездную экспроприацию, полный или частичный выкуп, а также обобществление мелкой собственности в процессе кооперирования. В 1917—18 Сов. власть национализировала крупную пром-сть, транспорт, внеш. торговлю, банки; была ликвидирована без всякого выкупа частная собственность на землю. Сов. Н. положила начало невиданной хоз. сверхмонополии. Рост удельного веса гос. собственности и усиление планового начала в экономике считались “столбовой дорогой” развития социализма. Передача собственности гос-ву в реальности означала фактич. отчуждение людей от нее. В ряде развитых гос-в Запада Н. крупных отраслей х-ва проводится с выплатой ден. компенсации частным владельцам. В развивающихся странах Н. направлена гл. обр. против иностр. капитала. В результате создается госсектор — основа становления нац. экономики. В целом характер, цели и масштабы Н. обуславливаются расстановкой полит. сил, их интересами.

НАЦИОНАЛИЗМ, идеология и политика в нац. вопросе, осн. на понимании нации как высшей ценности и формы общности. В 19—20 вв. Н. выступал как

Национальная

мощная объединяющая сила в борьбе за нац. освобождение в Европе, а затем в Африке, Азии и Лат. Америке. В 20 в. Н. выступает за соц. преобразования, требуя равных возможностей экон., соц. и культ. развития этносов. Сопровождаемый идеей нац. превосходства и нац. исключительности, Н. нередко принимает крайние формы (шовинизм), сближается с расизмом и ведет к острым внутр. или межгос. конфликтам. Н. может быть не только этнич., но и региональным, выступающим за разделение гос-ва на нац. единицы (регионы), в к-рых компактно проживают народы, схожие по своей культуре и ист. традициям.

НАЦИОНАЛЬНАЯ АКАДЕМИЯ НАУК РЕСПУБЛИКИ КАЗАХСТАН (НАН РК), высшее науч. учреждение. Создана в 1946 на базе Казахст. базы АН СССР, осн. в 1932 и преобразов. в 1938 в Казах. филиал АН СССР. Среди первых членов: М.О. Ауэзов, А.Б. Бектуров, И.Г. Галузо, М.И. Горяев, А.К. Жубанов, Н.Г. Кассин, С.К. Кенесбаев, Н.В. Павлов, М.П. Русаков, К.И. Сатпаев, Н.Т. Сауранбаев, Г.А. Тихов, В.Г. Фесенков, С.В. Юшков. Академия объединяла и обеспечивала координацию деятельности академич. н.-и. ин-тов, к-рые проводили фундамент. исследования в обл. естеств., тех., гуманитар. и обществ. наук. В составе АН было 6 отделений и 35 н.-и. ин-тов: Отделение физ.-матем. наук (ин-ты: ядерной физики, физики высоких энергий, математики и механики, астрофизики, ионосферы); Отделение наук о Земле (ин-ты: геол. наук им. К.Сатпаева, сейсмологии, гидрогеологии и гидрофизики, горного дела, географии); Отделение хим.-технологич. наук (ин-ты: металлургии и обогащения, хим. наук, органич. катализа и электрохимии, химии нефти и природ. солей); Отделение биол. наук (ин-ты: почвоведения, физиологии, ботаники, зоологии, эксперимент. биологии, микробиологии и

вирусологии; мол. биологии и биохимии; Гл. ботан. сад); Отделение обществ. наук (ин-ты: языкознания; лит-ры и иск-ва им. М.Ауэзова; философии и права; истории, археологии и этнографии им. Ш.Уалиханова; экономики; уйгуроведения); Центр.-Казахст. отделение АН в Караганды (ин-ты: хим.-металлургич., органич. синтеза и углехимии; гигиены труда и проф. заболеваний), а также ряд др. н.-и. учреждений (Центр. науч. б-ка, Совет по изучению производ. сил и др.). В системе АН изд-вом "Наука" осуществлялся выпуск науч. журналов. В 1991 для развития новых направлений исследований

РАН Е.П. Велихов и др. НАН РК принимает участие в определении приоритетных направлений развития науки и готовит для представления Президенту Казахстана ежегодный Нац. доклад по науке, пропагандирует достижения науки в выпусках академич. изданий ("Доклады НАН РК", "Вестник НАН РК", 6 серий "Известий НАН РК"), проводит науч. симпозиумы, конференции, выставки. НАН РК оказывает содействие в развитии междунар. науч. сотрудничества и инновац. деятельности, принимает участие в осуществлении науч. экспертизы работ представленных на соискание именных премий по

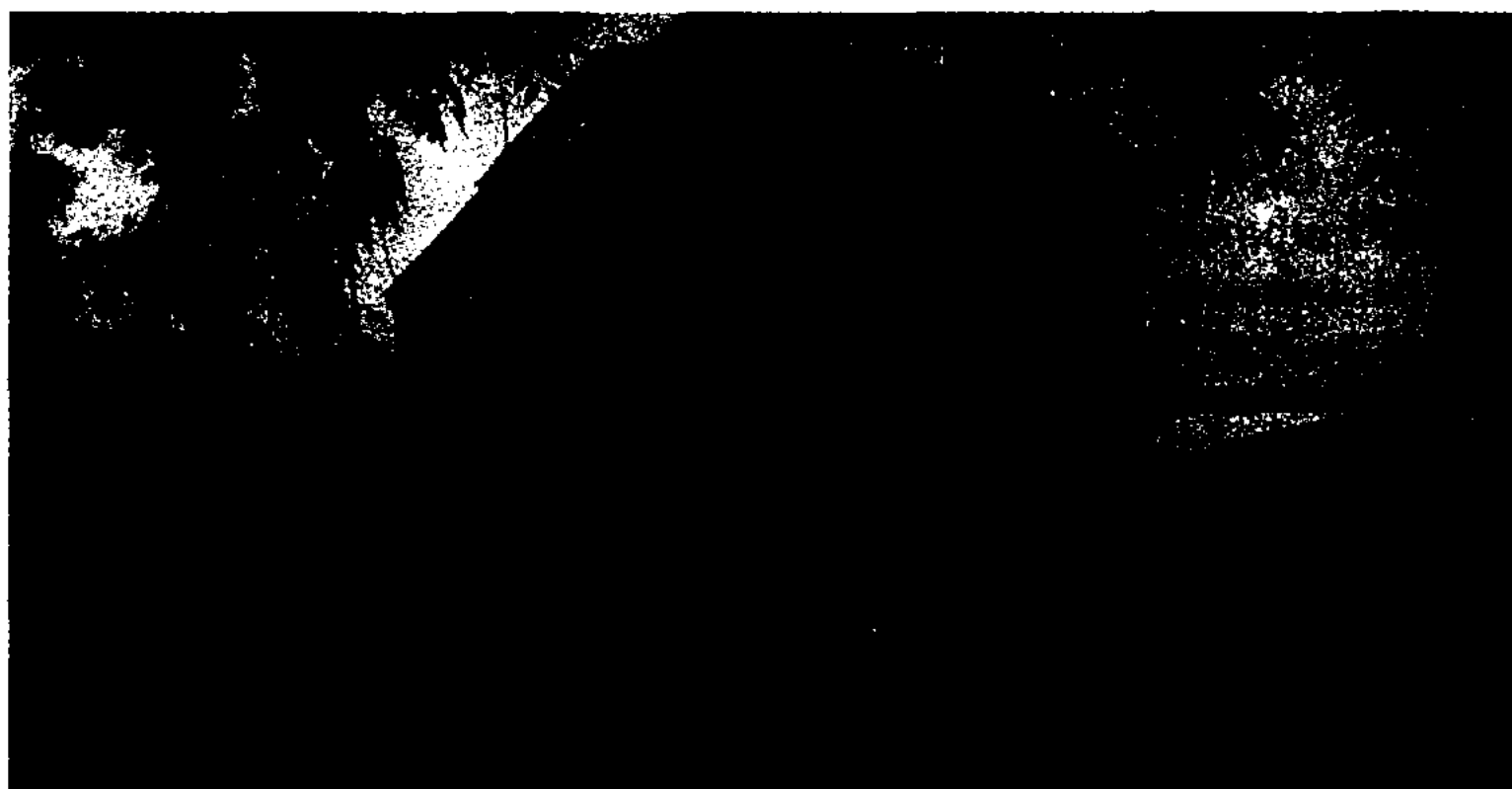

Здание Национальной Академии наук Казахстана

в АН организовано 8 новых ин-тов: физ.-тех., механики и машиноведения, археологии, космич. исследований, проблем информатики и управления, гос-ва и права, прикладной математики, проблем комплексного освоения недр. С 1996 находится в ведении Мин-ва образования и науки РК (МОН РК). С 2003 имеет статус Респ. обществ. объединения "Национальная академия наук" (РОО "НАН РК"). В составе академии 180 академиков, 11 почетных членов, а также 15 иностр. членов НАН РК, среди к-рых лауреат Нобелевской премии, вице-президент РАН акад. Ж.И. Алферов; президент Междунар. ассоциации академий наук, президент НАН Украины акад. Б.Е. Патон; президент РАН акад. Ю.С. Осипов; акад.

фундамент. направлениям. В составе НАН РК действуют 6 отраслевых отделений, созданных на базе крупных нац. вузов страны: Отделение физики, математики и информатики (КазНУ им. аль-Фараби), Отделение биол. и мед. наук (КазНМУ им. С.Д. Асфендиярова), Отделение аграрных наук (КазНАУ им. С.Сейфуллина), Отделение обществ. и гуманитарных наук (КазНПУ им. Абая), Отделение наук о Земле (КазНТУ им. К.И. Сатпаева), Отделение хим.-технологич. наук (Ин-т органич. катализа и электрохимии им. Д.В. Сокольского). Функционируют также регион. отделения: Центр.-Казахст. (г. Астана), Карагандин., Юж.-Казахст. (г. Шымкент). Филиалы НАН РК созданы в обл. цен-

трах страны: гг. Атырау, Актау, Костанай, Кокшетау, Тараз, Усть-Каменогорск, Павлодар, Петропавловск. Президентами АН Казахстана в разное время были: К.И. Сатпаев (1946—52; 1955—64), Д.А. Кунаев (1952—55), Ш.Ч. Чокин (1964—67), Ш.Е. Есенов (1967—74), А.М. Кунаев (1974—86), М.А. Айтхожин (1986—87), У.М. Султангазин (1988—94), К.А. Сагадиев (1994—96), В.С. Школьник (1996—99), Н.А. Айтхожина (1999—2002), С.Ж. Даукеев (2002—03), М.Ж. Журинов (с 2003).

НАЦИОНАЛЬНАЯ БИБЛИОТЕКА РЕСПУБЛИКИ КАЗАХСТАН (НБ РК), крупнейшее

О.К. *Жандосов*, заложивший осн. принципы деятельности б-ки как национальной. В 1991 переименована в Нац. б-ку РК. Здание б-ки введено в строй в 1971. Общая пл. помещений 29 тыс. м². Книгохранилище располагается в подземном помещении на 2 этажах. Б-ка имеет 15 читальных залов, 1500 стационарных мест для читателей, 2 конференц-зала на 350 и 60 мест с киноустановкой, выставочные площадки в фойе и Центре культурных программ, видеосалон, кабинки для прослушивания музыки, муз. инструменты для проигрывания нот. Фонд б-ки на 1 янв. 2006 составляет ок. 6 млн. экз.,

авторефератов стран СНГ, изданий ЮНЕСКО, Всемир. банка, Европ. банка реконструкции и развития. Б-кой осуществляется междунар. книгообмен с б-кой Конгресса США, нац. б-ками Индии, Ирана, Китая, России и др. Действуют Центр культуры Китая, Центр изучения Индии, Центр изучения культуры народов Ирана и Центр. Азии, Центр росс. исследований. Ежегодно в среднем б-ка издает ок. 200 усл. п. л. ретроспективных и рекомендат. библиографич. указателей, сборников науч. статей "Библиотековедение. Библиография. Книговедение", двух серий реферативных журналов, выпусков "Библиотечного права" и др.

НАЦИОНАЛЬНАЯ ВАЛЮТА, валюта эмитируемая гос-вом (гос. или центр. банком) для использования на территории данного гос-ва для расчетов и платежей, во внешнеэкон. связях и междунар. расчетах с др. странами. Н. в. Республики Казахстан явл-ся тенге; введена 15 нояб. 1993.

НАЦИОНАЛЬНАЯ ГВАРДИЯ, см. *Улан*.

НАЦИОНАЛЬНАЯ ВЫСШАЯ ШКОЛА ГОСУДАРСТВЕННОГО УПРАВЛЕНИЯ при Президенте Республики Казахстан (НВШГУ), образована 29 авг. 1994 для подготовки высших адм. кадров, составляющих резерв Администрации Президента и Аппарата Пр-ва. В НВШГУ ведется исследоват. и организац. работа по координации науч. разработок. Проведены междунар. конференции "Эволюция государственности Казахстана" (апр. 1996), "Модернизация государственного управления на пороге XXI века: мировой опыт и Центральная Азия" (1997) и др.

НАЦИОНАЛЬНАЯ ИДЕЯ (греч. idea — понятие, представление), система взглядов, осн. на принципах единства нации и приоритета ее интересов во всех сферах обществ. жизни. В определ. условиях (междунар. и внутр.) она может способствовать кон-

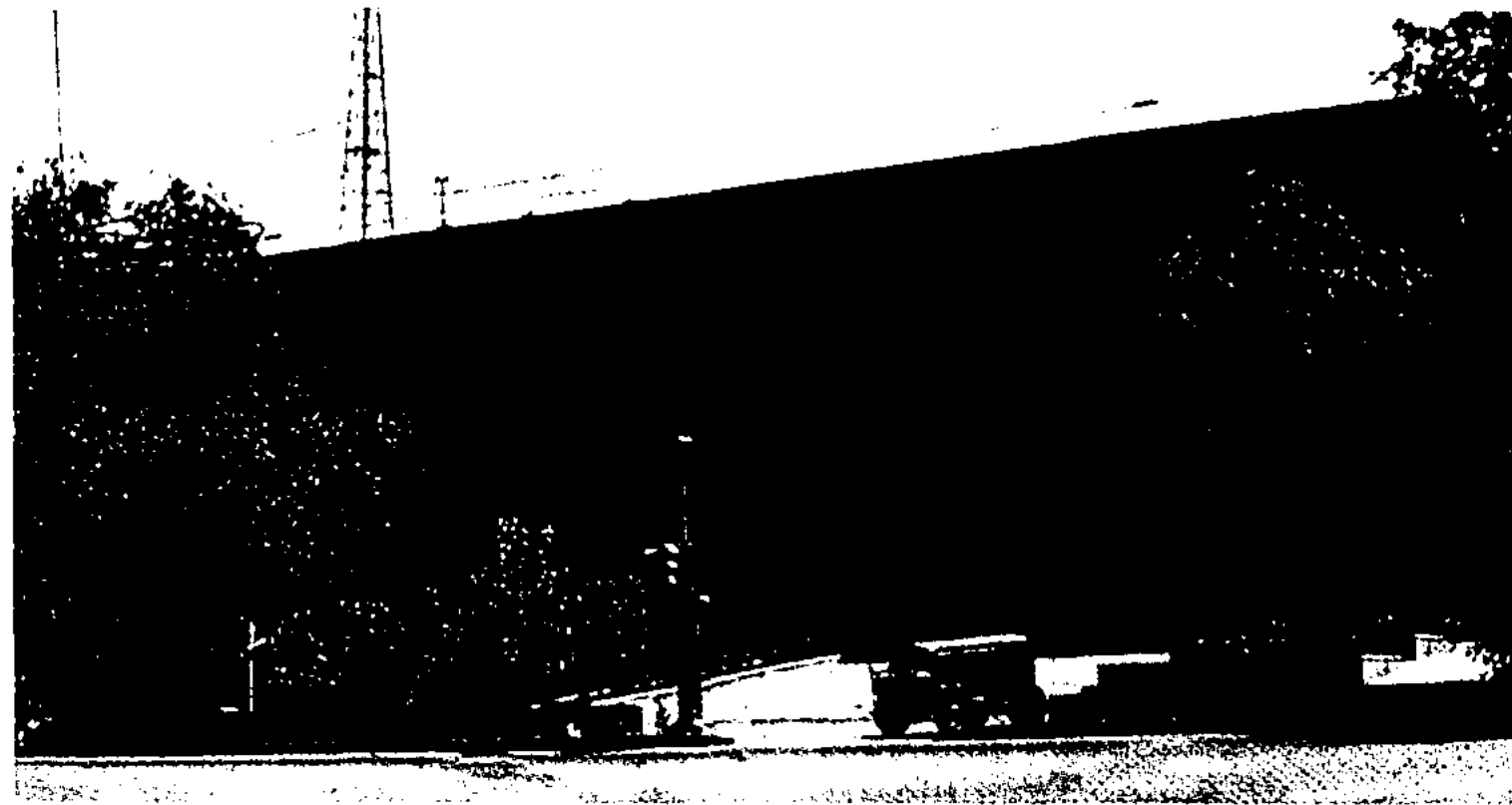

Здание Национальной библиотеки Республики Казахстан

респ. учреждение культуры, гос. книгохранилище; науч.-исследоват., метод., консультац., образовательный, издательский центр.

В 1910 в г. Верном (Алматы) была открыта библиотека-читальня им. Л.Н. Толстого. В последующие годы б-ка носила назв. Семиреченской, Жетысуской губернской, окружной Алматинской. В 1931 преобразована в респ.; в 1936 переименована в Гос. публичную б-ку КазССР. С 1937 по 1991 носила имя вел. рус. поэта А.Пушкина. В 1931—37 выполняла функции Казахст. книжной палаты. В 1934—41 при б-ке работал первый в Казахстане библиотеч. техникум. Организатором и первым директором б-ки был видный гос. деятель Казахстана

в т. ч. ок. 1 млн. "Казахстаника", 30 тыс. на иностр. яз., лекции нот, карт, электронных изданий и т. д. Ежегодно фонд увеличивается на 70—100 тыс. экз. В уникальной фонотеке 21 тыс., из них 3 тыс. — это кюи, айтысы, нар. музыка, арии из опер, песни совр. казахст. композиторов. Раритетами явл-ся виниловые грампластинки с записью голосов А.Кашаубаева, К.Байсеитовой. Б-ка хранит св. 25 тыс. редких книг и рукописей. С 2002 выполняет функции головного офиса Казахст. нац. к-та программы ЮНЕСКО "Память мира". С 1931 б-ка получает обязательный бесплатный экземпляр произведений печати Казахстана; явл-ся депозитарием диссертаций, защищенных в Казахстане,

Национальная

солидации наций в борьбе за их самостоятельное экон. и полит. развитие, за гос. независимость и суверенитет, за возрождение нац. культуры.

НАЦИОНАЛЬНАЯ КУЛЬТУРА (лат. cultura — возделывание, воспитание, образование, развитие, почитание), культура этносоциальной общности. Включает в себя все элементы и компоненты культуры (материальной, соц.-полит., духовной), выполняет те же функции (освоение и преобразование мира; накопление и хранение информации; нормативная; коммуникативная и др.). В духовной культуре этноса традиционно рассматривают четыре ее элемента — религию, язык, нравственную и художеств. культуру. В понятие “Н. к.” входят все различ. этнические типы культуры, стержнем к-рых явл-ся собственно этническое. Это свойство культуры, сложившееся в результате связей ее населения по кровным узам, территории расселения, диалекту, традициям, обрядам, верованиям и интересам. Оно складывалось веками и продолжает оставаться наиболее устойчивой чертой культуры совр. этнических групп. “Народное” — понятие для характеристики базиса Н. к., аккумулирующего уклад жизни, быт, идеалы народа. Понятие “национальное” в культуре характеризует включенность этноса в соц.-экон. процессы. Т. о., “этническое” и “этносоциальное”, “народное” и “национальное” в совокупности составляют содержание Н. к. При этом следует понимать, что культура нации не явл-ся культурой этноса. Культура нации свидетельствует о роли и степени участия этносоциальных общностей в глобальных экон. процессах, индустриальном прогрессе, полит. организации общества; развитии науки, образования, информационных систем; культурном росте и обмене. Именно благодаря такому пониманию культуры появляется возможность изучать

культуру конкретных народов и основы культ. контактов между народами в прошлом и настоящем, механизмы взаимообогащения Н. к. в настоящем и будущем. Такое понимание Н. к. позволяет рассматривать специфические особенности, черты культуры, к-рые складывались у каждого этноса в процессе его ист. развития, а также те черты, к-рые характеризуют в ней неповторимое отличие от другой, и те, что роднят, сближают с др. культурами. Н. к. раскрывает специфику творчества народа, динамику его миропонимания и мировоззрения. Это неотъемлемая компонента мир. культуры, в ней выражена общечеловеческая сущность жизнедеятельности этносоциальной общности, ее отношение к ист.-культурным процессам, мера участия в них.

НАЦИОНАЛЬНАЯ ФИЛОСОФИЯ, см. *Казахская философия*. **НАЦИОНАЛЬНО-ГОСУДАРСТВЕННОЕ РАЗМЕЖЕВАНИЕ**, выделение из состава единого полиэтнич. гос. образования одного или неск. новых нац. гос-в. В 1924—25 произошло Н.-Г. р. республик Ср. Азии, в результате к-рого на терр. Туркестанской АССР, Бухарской Нар. Сов. Республики и Хорезмской Нар. Сов. Республики были созданы новые гос. образования — Узбекская ССР, Туркменская ССР, Таджикская АССР в составе Узбекской ССР, Кара-Калпакская АО и Кара-Киргизская АО в составе РСФСР (в мае 1925 переим. в Кирг. АО; в февр. 1926 преобразована в Кирг. АССР). Районы исторически сложившегося компактного расселения казахов переходили под юрисдикцию и управление Кирг. АССР (с апр. 1925 КазАССР). Республике передавалось 40% терр. бывш. Туркестанской, Хорезмской и Бухарской республик с нас. ок. 1,5 млн. чел. Терр. Казахстана увеличилась с 2 млн. км² в 1920 до 2,82 млн. км² в 1925. Протяженность казахст. гос. границы с Китаем возросла до 2200 км.

Вследствие присоединения к Казахстану юж. терр. ее население выросло с 4,8 млн. чел. в 1920 до 6,5 млн. чел. в 1925.

НАЦИОНАЛЬНОЕ БОГАТСТВО, совокупность природных ресурсов, созданных средств произ-ва, материал. благ, ценностей, к-рыми располагает страна. В состав элементов нац. богатства входят финанс. активы (золото, валюта, ценные бумаги, займы и др.) и нефинанс. активы, разделяющиеся на производ. и непроизведенные. Произвед. активы создаются путем произ-ва и включают осн. средства произ-ва, осн. непроизводств. фонды, запасы материальных оборотных средств и ценности. Непроизвед. активы не явл-ся результатом произ-ва. Они делятся: на материальные в виде земли, богатств недр и др. природных ресурсов, вовлеченных в хоз. оборот; и нематериальные, напр. в виде патентов, авторских прав, лицензии.

НАЦИОНАЛЬНОЕ ГОСУДАРСТВО, характеристика конституционно-правового статуса гос-ва, означающая, что данное гос-во явл-ся формой самоопределения конкретной нации, выражает прежде всего волю именно этой нации. Положение о нац. характере государства содержится, напр., в ст. 1 Конституции Румынии 1991.

НАЦИОНАЛЬНОСТЬ (англ. — nationality), 1) народность, нация и др. этнич. общности и группы, населяющие страну; 2) принадлежность какого-то человека или группы людей к определенной народности или нации. Термин “Н.” употребляется преим. для обозначения гос. принадлежности людей (подданства); для обозначения этнич. принадлежности нередко применяется выражение “этническая принадлежность”. Согласно И.А.Б. де Куртенэ (1913), “вопрос о нац. принадлежности решается... каждым сознательным человеком в отдельности”. В совр. либерально-демократич. обществах гос-во не фиксирует нац. принадлежность гражда-

нина в документах, удостоверяющих его личность (напр., в паспортах). При переписи населения не всегда ставится вопрос о Н., часто вместо него ставится вопрос о родном языке, напр., в Финляндии, Бельгии, Швейцарии, Испании, Индии, Канаде и мн. др. Согласно совр. пониманию прав человека (Устав ООН, 1948), нац. самоопределение человека явл-ся его личным делом.

НАЦИОНАЛЬНЫЕ ВИДЫ СПОРТА, казахские национальные виды спорта, система физ. подготовки и состязаний, зародившаяся еще в кочевом обществе. Суровый кочевой быт всегда требовал отличной физ. подготовки. Гл. задачей воспитания явл-сь физ. развитие с помощью подвижных игр, упражнений и закаливания тела с помощью естеств. сил природы. Ежедневные упражнения детей и юношей состояли из бега, прыжков в длину, высоту и через препятствия, метания копья, борьбы и др. Особое значение кочевники придавали конным скачкам. Мн. нар. традиции и обычаи были связаны с выполнением различ. упражнений на коне. Спортивные состязания кочевников стали неповторимым зрелищем, к-рые приносили им большое удовлетворение и наслаждение. Н. в. с. — бесценное наследие народа. Осн. Н. в. с.: аламан байга, ат омырауластыру, байга, балуан тас, жамбы ату, жаяу жарыс, жигит жарыс, кокпар, кыз-куу, тогуз-кумалак и т. д.

НАЦИОНАЛЬНЫЕ ИГРЫ, казахские национальные игры, составная часть

ист.-культ. наследия народа. Н. и. тесно связаны со спортом, воен. тренировками и воен. иск-вом. Имеют важное значение в воспитании, обучении и развитии детей, способствуют приобретению знаний, трудовых навыков, способствуют не только физ. развитию, но и духовному совершенствованию. С древних времен в играх применялись приспособления из камня, дерева, костей животных, металла. В течение длительного ист. времени Н. и. становились более разнообразными. В наст. время в науч. лит-ре известны более 300 казах. Н. и. В их число входят: кокпар, алтыбакан, кыз куу, асау мастек, байга, аударыспак и др.

Лит.: Диваев А., Древние игры киргизских детей, Туркестанские ведомости, 1905, №48, 52; Казахские национальные игры, сост. Касымбекова С., Тайжанов С., 2004.

НАЦИОНАЛЬНЫЕ ИНТЕРЕСЫ Республики Казахстан, совокупность полит., экон., соц. и др. потребностей РК, от реализации к-рых зависит способность гос-ва обеспечивать защиту конституционных прав человека и гражданина, ценностей казахст. общества, основополагающих гос. ин-тов.

НАЦИОНАЛЬНЫЕ ПРАЗДНИКИ, см. *Праздники государственные*.

НАЦИОНАЛЬНЫЕ СЧЕТА, система макрэкон. показателей, применяемая в экон. статистике стран, междунар. орг-ций; описывает наиб. важные и общие аспекты экон. развития (произво, распределение, перераспределение и использование конечного продукта и нац. дохода, формирование нац. богатства). Термин введен голл. экономистом Эд. Ван Клиффэм в нач. 1940-х гг.; в нач. 1950-х гг. ООН принята стандартная система нац. счетов.

НАЦИОНАЛЬНЫЙ БАНК Республики Казахстан. Создан в 1993 на базе Казах. Респ. банка Госбанка СССР. Явл-ся центр. банком РК и представляет собой верх. (первый) уро-

вень банковской системы РК. Осн. задачи Н. б.: разработка и проведение ден.-кредитной политики гос-ва; обеспечение функционирования платежных систем; осуществление валютного регулирования и валютного контроля, направленного на обеспечение укрепления платежного баланса страны, устойчивости нац. валюты и развития внутр. валютного рынка; содействие обеспечению стабильности финанс. системы. Н. б. явл-ся единственным эмитентом банкнот и монет на терр. РК; осуществляет функции банка, финанс. советника, агента Правительства; обслуживает гос. займы Правительства; подотчетен Президенту РК. Представляет собой единую централизов. структуру с вертикал. схемой подчинения. Высшим органом Н. б. явл-ся Правление, а органом оперативного управления — Совет директоров. В структуру Н. б. входят: центр. аппарат, состоящий из 10 департаментов, 11 самостоят. управлений и 1 самостоят. отдела; 17 территориал. филиалов (в Алматы — Центр кассовых операций и хранения ценностей); дочерние пр-тия ("Казахстанский центр межбанковских расчетов Нацбанка", "Банковское сервисное бюро Нацбанка", "Казахстанский монетный двор Нацбанка", "Банкнотная фабрика Нацбанка", "Центр обеспечения деятельности Нацбанка"); представительство Н. б. в Росс. Федерации. Явл-ся 100% учредителем АО "Казахстанский фонд гарантирования депозитов", "Фонд гарантирования страховых выплат", "Казахстанский актуарный центр".

НАЦИОНАЛЬНЫЙ ДОХОД, стоимость части совокупного обществ. продукта, получаемая за вычетом всех материальных затрат на его произ-во. К последним относятся: амортизация осн. фондов (машин, оборудования, производств. зданий и сооружений), расходы сырьев. материалов, топлива. В составе нац. счетов — общий доход, сто-



Национальная игра

Национальный

лученный поставщиками ресурсов за их вклад в произ-во ВВП. Н. д. — обобщающий показатель экон. развития страны.

НАЦИОНАЛЬНЫЙ ОЛИМПИЙСКИЙ КОМИТЕТ (НОК) Республики Казахстан, организация, представляющая страну в междунар. олимп. движении. Создан в 1990. Без признания НОК междунар. олимп. комитетом (МОК) национальные команды не допускаются к Олимпийским играм.

НАЦИОНАЛЬНЫЙ ПАРК (природный нац. парк), территория (акватория), на к-рой охраняются ландшафты и уникальные объекты природы. От заповедника отличается допуском посетителей для отдыха. Первый в мире Йеллоустонский Н. п. осн. в 1872 в США. В Казахстане создано 4 Н.п. (Кокшетауский, Алтынемель, Баянаульский, Иле-Алатауский) и близких к ним по организации заповедников на терр. пл. 2833,4 тыс. га (2002).

НАЦИОНАЛЬНЫЙ ПРОДУКТ, стоимость, ден. выражение объема продукции, товаров, услуг, произведенных в нар. х-ве страны в течение года. Принято выделять совокупный, валовой нац. продукт и чистый нац. продукт, равный валовому за вычетом амортизационных отчислений, стоимости износа осн. средств.

НАЦИОНАЛЬНЫЙ (ЭТНИЧЕСКИЙ) СОСТАВ НАСЕЛЕНИЯ, соотношение этносов в составе населения на определ. терр. (город, район или область, отд. страна или весь земной шар). В демографии рассматривается как соотношение этносов, самовоспроизводящееся в процессе смены поколений. В политологии выделяется для обозначения этнополитики гос-ва, для принятия определ. решений, к-рые могут повлиять на этнич. судьбу каждого этноса, населяющего определ. территорию. Н. (э.) с. н. Казахстана на 2005: казахи 57,9 %, русские 26,7 %, украинцы 3,0 %, немцы 1,5 %, уйгуры 1,5 %, ост. этносы 9,5%.

НАЦИОНАЛЬНЫЙ ФОНД Республики Казахстан, гос. финанс. фонд, фонд будущих поколений Казахстана. Создан в 2000. Образован с целью накопления финанс. средств для будущих поколений и для уменьшения зависимости гос. бюджета и экономики от колебаний цен на нефть. Активами фонда управляет Нацбанк РК. Фонд формируется отчислениями из неск. источников: доходы от сверхприбылей от экспорта сырья; инвестиц. доходы и др. Сумма активов фонда в 2002 составила 1,7 млн. долл. США.

НАЦИОНАЛЬНЫЙ ЦЕНТР ПО БИОТЕХНОЛОГИИ Республики Казахстан, создан в



В лаборатории Института молекулярной биологии и биохимии им. М.А. Айтхожина

1993. В состав Центра входят: Ин-т молекулярной биологии и биохимии им. М.А. Айтхожина, Ин-т физиологии, генетики и биоинженерии растений, Н.-и. с.-х. ин-т (пос. "Гвардейский"), Алматин. биокOMBинат, Казахст. науч.-пром. комплекс (КНПК) "Биомедпрепарат" и АО "Прогресс" (г. Степногорск), а также Медико-биол. ин-т (высшее уч. заведение) и Н.-и. ин-т фармацевтич. биотехнологии. Центр явл-ся организацией по реализации респ. целевой науч.-тех. программы "Использование методов биотехнологии и генной инженерии в медицине, сельском хозяйстве и промышленности". Гл. цель программы — обеспечение биотехнологич. прорыва в медицине, с. х-ве и пром-сти на основе имеющегося науч.-тех. потенциала, реализации наиб. перспективных идей и эффективных технологий. Осн. задачи

программы: выделение приоритетных направлений и координации биотехнологич. исследований, разработок и производств; выполнение фундамент. исследований в важнейших направлениях физ.-хим. биологии и биотехнологии; разработка новых эффективных биотехнологий, позволяющих увеличить номенклатуру и конкурентоспособность биотехнологич. продукции; организация импортозамещающих произ-в и увеличение экспортного потенциала РК, проведение конверсии биотехнологич. произ-в с привлечением науч. потенциала республики; подготовка высококвалифициров. кадров по биотехнологии; осуществление междунар. связей и науч. обмена в обл. биотехнологич. исследований и произ-в. Программа состоит из 5 разделов: разработка фундамент. проблем физ.-хим. биологии как основы биоинженерии; создание банков генов и гермоплазмы вирусов микроорганизмов, растений и животных для решения науч. и производств. проблем биотехнологии; разработка методов биоинженерии; использование эффективных биотехнологий для решения важнейших проблем здравоохранения, с. х-ва и пром-сти; реализация высокоэффективных биотехнологич. разработок.

НАЦИОНАЛЬНЫЙ ЦЕНТР ПО КОМПЛЕКСНОЙ ПЕРЕРАБОТКЕ МИНЕРАЛЬНОГО СЫРЬЯ Республики Казахстан, самостоят. комплексное науч.-тех. учреждение респ. подчинения. Создан в авг. 1993. В состав входят Ин-т горного дела, Ин-т металлургии и обогащения, Хим.-металлургич. ин-т (Караганды), Вост. н.-и. горно-металлургич. ин-т цветных металлов (бывш. ВНИИцветмет, Усть-Каменогорск), АО "Казчерметавтоматика" (Караганды), Специализированное проектно-конструкторское технологич. бюро с опытным производством (СПКТБсОП, Алматы). Осн. направления деятель-

ности: проведение и координация в республике фундамент. и прикладных исследований в обл. освоения м-ний черных, цветных, редких и благородных металлов, рациональной добычи и эффективного обогащения сырья; комплексной металлургич. переработки до конечной конкурентоспособной продукции высокой готовности; максим. снижения техногенной нагрузки горно-металлургич. комплекса на окружающую среду; разработка предложений по гос. приоритетам развития горно-металлургич. комплекса республики; создание и освоение энергоресурсосберегающих экологически чистых и безотходных технологий в обл. горного дела, обогащения полезных ископаемых, металлургии; совершенствование существующих произ-в; разработка технологий получения новых материалов, высоко и особо чистых металлов; участие в подготовке и повышении квалификации науч. и науч.-тех. кадров.

НАЦИОНАЛЬНЫЙ ЦЕНТР ПРОБЛЕМ ТУБЕРКУЛЕЗА Республики Казахстан (НЦПТ РК), образован в 1998 на базе Казах. н.-и. ин-та туберкулеза Мин-ва здравоохранения Казахстана (осн. в 1955). Расположен в Алматы. Включает филиалы в Астане, Шымкенте, Актобе, Семипалатинске; клинико-диагностическое подразделение (14 отделений). Осуществляет руководство всей науч. и практической деятельностью фтизиатрич. службы республики. Осн. задачи — повышение эффективности диагностики и лечения туберкулеза, разработка системы профилактич. мероприятий, а также внедрение и совершенствование методов организации противотуберкулезного контроля. Издаются тематич. сборники науч. трудов. Сотрудниками центра налажены междунар. связи со мн. странами дальнего и ближнего зарубежья (Россия, Кыргызстан, Узбекистан, Азербайджан, Польша и др.).

НАЦИОНАЛЬНЫЙ ЯДЕРНЫЙ ЦЕНТР Мин-ва энергетики и минер. ресурсов РК (НЯЦ РК), создан в 1992 на базе комплекса бывш. Семипалатин. испытательного полигона и соответствующих науч. орг-ций и объектов, расположенных на терр. Казахстана. Осн. направления деятельности Центра: ликвидация последствий испытаний ядерного оружия на терр. Казахстана и предотвращение дальнейшего загрязнения окружающей среды; создание науч.-тех., технологич. и кадровой базы для развития атомной энергетики в Казахстане; конверсия бывш. воен.-пром. комплекса Семипалатин. испытательного полигона (СИП) и использование его науч.-тех. потенциала в интересах Республики Казахстан; контроль за испытаниями ядерного оружия на действующих полигонах мира; развитие ядерно-физ. методов и наукоемких технологий. В состав НЯЦ входят: Ин-т ядерной энергетики (г. Курчатов), Ин-т ядерной физики (гг. Алматы, Курчатов, пос. Аксай), Ин-т радиационной безопасности и экологии (г. Курчатов), Ин-т геофизических исследований (гг. Алматы, Каратау, Курчатов, Актобе, пос. Маканши, Бурабай), Казах. гос. науч.-производств. центр взрывных работ (г. Алматы), пр-тие “Байкал” (г. Курчатов). НЯЦ РК явл-ся ведущим пр-тием республики по фундамент. и прикладным исследованиям в обл. ядерной физики и физики твердого тела. Центр заключил ряд соглашений и договоров с ведущими учебными заведениями республики и заруб. стран по подготовке кадров ядерного профиля. На базе Евразийского Нац. ун-та им. Л.Н. Гумилева (ЕНУ) в 2001 открыт филиал Ин-та ядерной физики НЯЦ РК.

НАЦИОНАЛЬНЫЙ ЯЗЫК, язык нации, сложившийся в процессе ее развития; система неск. форм существования языка: лит. язык (устная и письм. формы), народно-разговорные разновидности языка

и диалекты. В процессе формирования Н. я. существенно меняется соотношение между лит. языком и диалектами. Нац. лит. язык — развивающаяся форма, к-рая занимает ведущее положение, постепенно вытесняя диалекты, доминирующие на ранних этапах развития языка, особенно в сфере устного общения. Одновременно расширяется сфера применения лит. языка, усложняются его функции. Это связано с усложнением и развитием нац. культуры народа, а также с тем, что лит. форма Н. я., складывающаяся на нар. основе, вытесняет чуждый народу письм. язык. Нац. лит. язык проникает также в сферу устного общения, где ранее господствовал диалект. Важнейшей особенностью нац. лит. языка явл-ся его нормализов. характер. В связи с необходимостью удовлетворить все более сложные и многообразные потребности общества, вызванные развитием художеств. лит-ры, публицистики, науки и техники, а также разных форм устной речи, интенсивно развиваются и обогащаются синтаксич. система и словарный состав нац. лит. языка.

НАЦИОНАЛЬНЫХ ЭКСПЕДИТОРОВ КАЗАХСТАНА АССОЦИАЦИЯ (АНЭК), создана в 1997 экспедиторскими компаниями с целью развития рынка транзитно-трансп. услуг и расширения междунар. экон. связей РК. Состоит из действительных и ассоциированных членов; имеет управляющий орган — Наблюдательный совет и уполномоченный орган управления — Исполнительную дирекцию. Занимается вопросами развития экспедиторского бизнеса, решает задачи по совершенствованию законодательства, системы взаимодействия субъектов трансп. рынка и развития экспедиторского бизнеса. С 2001 при Ассоциации работает Центр Логистики — единств. специализиров. учреждение в Центр.-Азиат. регионе, предоставляющее услу-

Нация

ги проф. подготовки в области трансп. экспедирования и логистики по междунар. стандартам FIATA. АНЭК объединяет ок. 70 экспедиторских организаций Казахстана.

НАЦИЯ (лат. natio — племя, народ), ист. общность людей, осн. на общности терр., ист., экон. и полит. связей, языка, этнич. особенностей культуры. В совр. лит-ре ряд ученых связывает Н. с определенным народом и включает в число ее существенных принципов общность самосознания и соц. структуры; др. предлагают рассматривать Н. как общность по принадлежности к определенному гос-ву.

НАЧАЛЬНАЯ ШКОЛА, тип общеобразовательной школы в Казахстане для детей с 7-летнего возраста в составе 1—4 классов. Н. ш. открываются в мелких нас. пунктах, не имеющих 9-летних и ср. общеобразоват. школ. Окончившие Н.ш. продолжают обучение в 5—9 классах неполной ср. или ср. общеобразоват. школы.

НАЧАЛЬНОЕ ОБРАЗОВАНИЕ, первая ступень общего образования, обеспечивающая овладение элементарными знаниями по родному языку, математике, о природе и обществе, осн. уч. умениями и навыками.

НАЧАЛЬНЫЕ НАРОДНЫЕ УЧИЛИЩА, уч. заведения для низших сословий; существовали на терр. Казахстана в кон. 19 — нач. 20 в. Утверждены “Положением о начальных народных училищах” в 1874. К Н. н. у. относились прогимназии, 1-, 2-классные нар. уч-ща, гор., уездные, рус.-казах. уч-ща, рус.-туземные школы, нач. учебные школы и др. В Н. н. у. действовал единый уч. план, к-рый включал изучение закона божьего, чтение церк. и гражд. книг, счёт (4 арифметич. действия), церк. пения, а также основы естествознания, географии и истории. В 1887—96 Н. н. у. открылись в Торгае, Костанае, Актобе, Бокеевской Орде и др. За 1894—1914 кол-во учебных заведений

в Казахстане увеличилось от 730 до 1988, а кол-во учащихся выросло от 28 тыс. до 101 тыс. В 1912 в Сырдаринской обл. в 56 рус.-туземных уч-щах обучалось ок. 3 тыс. детей, среди них только 2% казах. детей.

Лит.: Бендриков К.Е., Очерки по истории народного образования в Туркестане, М., 1960; Тажибаев Т., Просвещение и школы Казахстана во второй половине XIX века, А., 1962; Омаров Э., Қазақстандағы ағарту ісі және патша үкіметінің отарлық саясаты, А., 1997.

НАЧЕРТАТЕЛЬНАЯ ГЕОМЕТРИЯ, раздел геометрии, в к-ром пространств. фигуры изучаются при помощи построения их изображений на плоскостях проекций. Нек-рые идеи Н. г. были разработаны в 16—17 вв., но в самостоятельную науку Н. г. оформилась в кон. 18 в. в связи с возросшими потребностями инж. практики.

“НАЧНЕМ С ПОНЕДЕЛЬНИКА”, респ. газета, осн. в 1994. Публикует материалы об обществ.-полит., экон., соц., культ. и духовной жизни республики, осн. событиях за рубежом и др. С 2003 стали публиковаться статьи на казах. языке.

НАША ЭРА (новая эра), совр. система летоисчисления; за начальный момент отсчета взято Рождество Христово. Принята в большинстве гос-в мира.

НАШАТЫРЬ, аммоний хлорид, NH_4Cl . Соль, кристаллы бесцветные, хорошо растворяются в воде (растворы имеют слабокислую реакцию) и в жидком аммиаке. Получают из аммиака и хлороводорода или из концентрированного раствора аммиака и хлороводородной кислоты. Разлагается при нагревании на NH_3 и HCl , но при охлаждении смеси снова кристаллизуется. Применяют как азотное удобрение (до 25% N) для нейтральных и щелочных почв под культуры, слабо реагирующие на избыток хлора (сахарная свёкла, рис, кукуруза); в произ-ве сухих гальванических элементов; при паянии (превращает поверхностные

оксиды металлов в летучие хлориды и тем самым способствует спаиванию металлов); как дымообразователь; в медицине.

НГАНАСАНЫ (самоназв. ня), народ в Красноярском крае (Россия). Числ. 1,3 тыс. чел. (1995). Яз. — нганасанский, относится к самодийским яз. Верующие — православные, часть придерживается традиц. верований. Н. сложились в ходе ассимиляции пришлыми самодийскояз. племенами древнего аборигенного населения Таймы-



Нганасаны

ра. Занимаются оленеводством, охотой и рыболовством.

НГОНИ (ангони, момбера, мгвангара), народ в Малави, Танзании, Замбии и др. Числ. 1,4 млн. чел. (1995). Яз. — нгони. Н. родственны народу зулу. На совр. терр. расселения Н. пришли в 1-й пол. 19 в. из Юж. Африки. Придерживаются традиц. верований, часть — христиане. Разводят кр. рог. скот, занимаются земледелием, работают на плантациях сизаля, хлопка и др.



Нгони

НЕАНДЕРТАЛЬЦЫ, ископаемые древние люди (палеоантропы), жившие в эпоху мустьерской культуры (200–35 тыс. лет назад) в Европе, Азии и Африке. Названы по находке (1856) в долине Неандерталь (Neandertal) в Германии. Для Н. Зап. Европы характерны: небольшой рост (ок. 160 см), крупный мозг (до 1700 см³), череп с развитым надглазничным валиком и покатым лбом, ниж. челюсть без подбородочного выступа. Рассматриваются как особая ветвь в эволю-

закон природы и мышления и привычные связи между явлениями, что способствует раскрепощению мышления, избавляет его от догматизма и открывает широкие возможности (если речь идет об обществе, быте, нравах) для острой соц. сатиры. Кроме того, Н. парадокс. образом (от обратного) утверждают незыблемость миропорядка и, тем самым, выполняют не только эстетич., но и познават. функцию. Н. бытуют в фольклоре как самостоят. жанр, но мо-

Возглавил движение известный казах. поэт О. Сулейменов. Цель: закрытие Семипалатин. ядерного полигона и всех ядерных полигонов мира, прекращение ядерных испытаний в воен. целях, ликвидация угрозы ядерной войны. Отделения движения открыты во всех областях Казахстана, а также в России, США, Италии, Японии, Турции и др. 29 авг. 1991 Президентом Казахстана Н. Назарбаевым был подписан указ о закрытии Семипалатин. полигона.



Неандерталец (фас и профиль). Реконструкция М. Герасимова. 1948

ции человека, не получившая дальнейшего развития, либо как переходное звено от *архантропов* к *неоантропам*.

НЕБОЛЬСИН Павел Иванович (1817–1893), рос. историк, этнограф. Во время экспедиции (1850–51) в Казах. степь посетил аулы, гг. Оренбург, Уральск, Астрахань. По результатам экспедиции написал статьи “Отчет о поездке в Астраханский и Оренбургский края”, “Очерки Волжского низовья” (1852), где приведены сведения о происхождении казахов Бокеевской Орды. Труды Н. посв. торг.-экон. отношениям между Россией и Центр. Азией, этнографии казах. народа. Встречался с Ш. Уалихановым и М. Бабажановым.

Соч.: Покорение Сибири, СПб, 1849; Очерки Волжского низовья, ЖМВД, 1852, ч. 39; Очерки торговли России со Средней Азией // Зап. Русского географического общества, 1855, кн. 10.

НЕБЫЛИЦЫ (казах. өтірік өлең), традиционный жанр казах. фольклора. В Н. мир изображается в гротескном, смеховом аспекте, нарушаются



Движение “Невада-Семипалатинск”

гут входить как составная часть в различ. празднества, игры, бытовые сказки (напр., “Сорок небылиц”). Совр. Н. явл-ся достоянием дет. аудитории, нередко в них фигурируют науч.-тех. достижения 20 в.: “Бір күні, күн шыққан соң, танда тұрып, Ойыншық — резинка шарға мініп, Жөнелдім қуып екі Жер серігін, Дем алдым Ай қасында жолда отырып” (“Однажды, встав с рассветом, когда солнышко взошло, сев на мячик, я помчался догонять два спутника Земли. Передохнуть присел я на дороге у Луны”). В последние годы Н. получили дальнейшее развитие, неоднократно исполнялись на айтысах. Н. широко распространены у мн. народов мира.

“НЕВАДА — СЕМИПАЛАТИНСК”, междунар. антиядерное движение, возникло в 1989.

НЕВАРЫ, народ в Непале (900 тыс. чел., 1995), населяют долину Катманду; часть живёт в городах на В. и З. страны. Небольшими группами расселены



Невар-гончар

Невесомость

также в Индии (10 тыс. чел.). Язык — невари (относится к кит.-тибетской семье яз.), часть Н. говорит также на непальском яз. Верующие — буддисты и индуисты. Н. — потомки древнейшего населения Непала. В ср. века они образовывали неск. феод. княжеств. Осн. занятия — земледелие и скотоводство, а также различ. ремёсла.

НЕВЕСОМОСТЬ, состояние, при к-ром действующие на тело внеш. силы не вызывают взаимных давлений его частиц друг на друга. В поле тяготения Земли человек. организм воспринимает такие давления, как ощущение весомости. Н. имеет место при свободном движении тела в поле тяготения (напр., при вертикальном падении, движении по орбите искусств. спутника, в полете космич. корабля). Н. учитывается при создании приборов и агрегатов космич. аппаратов (напр., топливные баки снабжаются эластичными разделителями жидкой и газообразной фаз). В Н. изменяется ряд жизненных функций живого организма: обмен веществ (особенно водно-солевой), кровообращение, иногда наблюдаются расстройства вестибулярного аппарата и др., что может быть компенсировано созданием искусств. тяжести (напр., за счет вращения кабины космонавта вокруг центр. части космич. корабля).

НЕВРАЛГИЯ (греч. *neu-* — жила, нерв, *algos* — боль), поражение периферич. нервов, характеризующееся приступами болей в зоне иннервации к.-л. нерва. В отличие от неврита, при Н. нет двигательных расстройств и выпадения чувствительности, а в пораженном нерве отсутствуют структурные изменения. Н. развивается преим. в нервах, проходящих в узких каналах и отверстиях.

НЕВРОЛОГИЯ (греч. *neu-* — жила, нерв и *logos* — слово, учение), группа медико-биол. дисциплин, изучающих структуру и функцию нерв. системы в норме и патологии,

закономерности её филогенеза. Теоретич. основа Н. — морфологич. дисциплины (анатомия, гистология, эмбриология, сравнит. анатомия нерв. системы), нейрофизиология. Разделы Н.: анатомия, гистология и эмбриология нерв. системы, нейропсихология; невропатология, нейрохирургия и др. Начало морфофункциональному направлению в изучении нерв. системы положил А. Визалий в 16 в.

НЕГИДАЛЬЦЫ (самоназв. элькан бэйэнин, устарев. орочны, гиляки), народ в Хабаровском крае (Россия). Числ. св. 600 чел. (1995). Язык Н. относится к тунгусо-маньчжурским



Национальная одежда негидальцев

яз., близок к эвенкийскому. По происхождению Н. — эвенки, к-рые, расселившись по Амгуни, смешались здесь с нивхами, нанайцами и ульчами. Придерживаются традиц. верований.

НЕГРОИДНАЯ РАСА (негрская раса), входит в большую экваториальную (негро-австралоидную) расу. Характерны тёмная кожа, курчавые волосы, широкий нос, толстые губы, сильно выступающая лицевая часть черепа (прогнатизм). Распространена в Африке, к Ю. от Сахары. Термин “Н. р.” иногда употребляется как синоним экваториал. расы.

НЕГРЫ (франц. *negre*, исп. *negro*, от лат *niger* — чёрный), принятое во многих языках название представителей *негроидной расы*.

НЕДЗВЕЦКИЙ Владимир Ефимович (1856, Могилевская губ. — 1918, Верный), краевед, основатель Жетысуского обл. музея. Окончил юрид. ф-т Казанского ун-та (1882). За участие в полит. движении был сослан в Сибирь. В 1882—84 возглавлял Гл. управление Зап. Сибири. В 1884—1901 работал в Жетысуском обл. управлении и Верненском суде; 1901—18 секретарь обл. статистич. комитета. Собирал материалы по истории и культуре края. В тр. “Памятная книга Жетысуской обл. за 1905 г. и адрес-календарь” содержатся сведения об обществ.-культ. и экон. жизни края. Именем Н. названы произрастающие в Иле Алатау остролодочник и один вид яблони.

НЕДЗВЕЦКИЯ (*Niedzwedzia*), род растений сем. бигониевых. В Казахстане произрастает Н. семиреченская (*Niedzwedzia semiretschenskia*); многолетник, выс. 20—50 см, стебли многочисленые, при основании деревенеющие, прямостоячие, простые или слабоветвистые. Листья перисто- или пальчато-

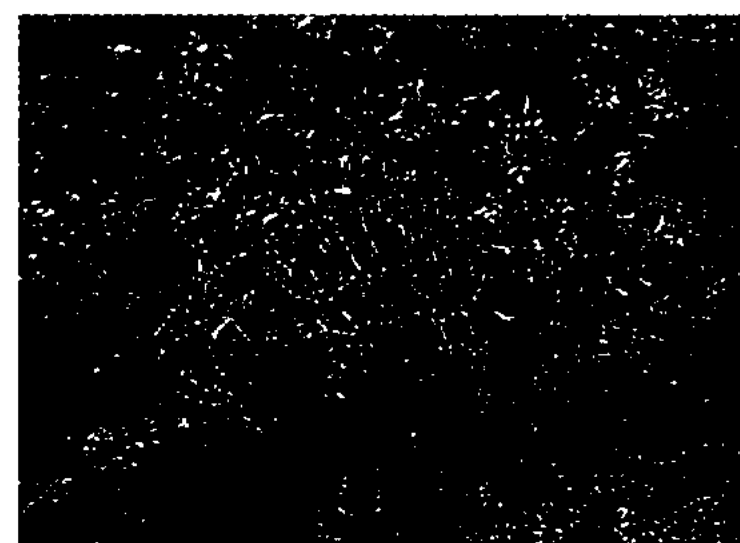

Недзвецкия семиреченская

рассеченные на узкие линейные туповатые дольки. Соцветие укороченное, кистевидное; венчик розовый или темно-розовый. Плод — коробочка. Встречается в вост. части хребта Шу-Иле на невысоких пологих каменисто-щебнистых склонах среди эфемерово-полынной растительности и на известняковых грядах среди эфемеров и эфемероидов. Редкий, узкоэндемичный, исчезающий вид, реликт субтропич. саванн эпохи палеогена. Декорат. растение. В Красной книге Казахстана.

НЕДОТРОГА, прыгун, бальзамин (*Impatiens*), род б. ч. травянистых растений сем. бальзаминовых. Ок. 450 видов, преим. в тропич. Азии и Африке, а также на Ю. Европы и в Ср. Азии. Стебли сочные, часто прозрачные. Листья обычно очередные, простые, без прилистников. Околоцветник двойной; чашечка с лепестковидным шпорцем. Плод — сочная коробочка, к-рая в зрелом состоянии даже при легком прикосновении или сотрясении внезапно раскрывается (отсюда назв.); при этом створки спирально закручиваются снизу вверх, а семена с силой разбрасываются. Растет по оврагам, речкам, в тени деревьев, по сырым и заболоченным местам. В Казахстане 4 вида. Особенно часто встречается *Н. обыкновенная* (*I. noti-tangere*); *Н. бальзаминую* (*I. balsamina*) разводят как декорат. растение.

НЕЕВКЛИДОВЫ ГЕОМЕТРИИ, геом. системы, отличные от *евклидовой геометрии*. Среди *Н. г.* особое значение имеет *Лобачевского геометрия*.

НЕЗАВИСИМОСТИ МОНУМЕНТ, воздвигнут 16 дек. 1996 на Площади Республики в Алматы, в день 5-летия Независимости и 10-летия дек. событий в Казахстане. Авторы — Ш. Валиханов, А. Жумабаев, Н. Далбаев, К. Жарылгапов, К. Суранчиев. *Н. м.* олицетворяет судьбоносные страницы казах. истории



Монумент Независимости

и отражает прошлое, наст. и будущее суверенного Казахстана. Решетки художеств. литья, полукругом обрамляющие стелу, повествуют о главных, эпохальных событиях истории Казахстана, включая торжеств. избрание на пост первого Президента РК Н. Назарбаева. Вершину стелы замыкает композиция фигуры крылатого барса, к-рый сопровождает в звездном пути “Золотого человека”. У подножия обелиска на мемор. доске отпечаток ладони, возлагаемой Президентом на Конституцию во время присяги. Пространство мемор. сооружения заполнено малыми архит. формами, скульпт. сценками из жизни и истории казах. народа. *Н. м.* — один из самых значит. памятников рубежа тысячелетий в Казахстане.

НЕЙРОХИРУРГИЯ (греч. *neuron* — нерв и *хирургия*), раздел клинической медицины, изучающий органические заболевания периферич. и центр. нерв. системы, к-рые лечат преим. хирургич. методами. Как самостоятельная дисциплина выделилась в 20 в. Первая в Казахстане кафедра *Н.* открылась в 1964 в Алматинском гос. мед. ин-те (ныне Казах. нац. мед. ун-т им. С. Асфендиярова). Проблемы *Н.* занимают также в Карагандин., Семипалатин., Вост.-Казахст. мед. ин-тах и Казах. нац. мед. академии. Разделы *Н.*: нейроонкология, нейротравматология, хирургия сосудов головного и спинного мозга, хирургия последствий и осложнений инфекционно-воспалит. процессов и врожденных пороков развития центр. нерв. системы, хирургия эпилепсии и др. Используются методы компьютерной, магнитно-резонансной томографии и ангиографии, внутрисосудистой хирургии и микрохирургии, эндоскопии головного и спинного мозга и др.

Лит.: Акшулаков С.К., Состояние и перспектива нейрохирургической службы в Республике Казахстан // “Нейрохирургия и неврология Казахстана”, №1, 2004, с. 3—5.

НЕЙТРАЛИТЕТ, в междунар. праве особый статус гос-ва. Выражается неучастием в войне; в мир. время — отказом от участия в воен. блоках, воен. конфликте, а также в отказе предоставлять свою терр. для воен. баз иностр. гос-в (т. н. постоянный *Н.*, к-рый официально имеют Швейцария, Австрия, Мальта).

НЕЙТРИНО (ν), лёгкая (возможно, безмассовая) нейтральная элементарная частица. Представление о *Н.* введено в 1930 швейц. физиком В. Паули. Назв. предложил в 1932 Э. Ферми как уменьшительное от нейтрон. Различают 3 типа *Н.* Испускается *Н.* при превращениях атомных ядер и распадах элементарных частиц в недрах Земли и её атмосфере, внутри Солнца, в звёздах и др. Лабораторные источники *Н.* — ядерные реакторы и ускорители заряженных частиц. *Н.* чрезвычайно слабо взаимодействуют с веществом. Поэтому отличаются уникально высокой проникающей способностью; напр., *Н.* от реакторов могут свободно без поглощения проходить сквозь Землю. Распространяются в пустоте со скоростью света (при нулевой массе).

НЕЙТРОН (n), нейтральная элементарная частица с массой, незначительно превышающей массу *протона*. Открыта и названа англ. физиком Дж. Чедвиком в 1932. *Н.* устойчивы только в составе ядер. Масса *Н.* равна $1,7 \cdot 10^{-24}$ г. Свободный *Н.* нестабилен, распадается на протон и электрон в ср. за время 15,3 мин. Источниками *Н.* явл-ся ядерные реакторы, ядерные взрывы, ускорители заряженных частиц, термоядерные установки и др. В отличие от заряженных частиц, *Н.* легко проникают в ядра и захватываются ими. *Н.* вызывают деление тяжёлых ядер.

НЕЙТРОННЫЕ ЗВЁЗДЫ, компактные звёзды с массами порядка солнечной, радиусами ~10 км, состоящие в осн. из нейтронов; конечный этап эволюции звёзд промежуточных масс (~10

Неке кияр

масс Солнца). Существование Н. з. было предсказано в 30-х гг. 20 в., открыты в 1967 по импульсному радиоизлучению (*пульсары*). Ср. плотность ок. 200 млн.т/см³.

НЕКЕ КИЯР (казах. неке кияр), в традиц. казах. обществе обряд бракосочетания. Для совершения обряда призывают служителя культа — муллу. Собираются родные и близкие невесты и жениха. Перед молодоженами ставят чашу с водой, в к-рую добавляют соль, сахар и кладут золотое или серебряное кольцо. По нар. верованию, вода явля-ся символом чистоты молодых; соль олицетворяет горечь жизни, сахар — жизнь в мире



Неке кияр

и согласии, кольцо — память о бракосочетании. Мулла читает молитву, следуя спец. формуле, через свидетелей спрашивает о согласии молодых людей вступить в брак. Молодоженам дают испить “воду бракосочетания” (“неке суы”), после чего они надевают кольца. Обряд заканчивается благими пожеланиями и поздравлениями аксакалов, близких и друзей. Н. к., сохранившийся в казах. народе, сочетается также с элементами исламской культуры.

НЕКРАСОВА ЛЕДНИК, долинный ледник на сев. склоне Жетысу Алатау, в верховьях р. Тентек, на выс. 3870 м. Общая дл. 9 км, пл. 10,9 км². Назван “Н. л.” в 1957.

НЕКРОПОЛЬ (греч. nekros — мертвый и polis — город), могильник, кладбище. Назв., обычно распространяемое на комплекс погребений древнего мира.

НЕКТОН (греч. nekton — плавающий), совокупность актив-

ноплавающих животных, обитающих в толще воды, способных противостоять течению и перемещаться на значит. расстояния. К Н. относятся кальмары, рыбы, мор. змеи, черепахи, пингвины и др. Для животных характерны обтекаемая форма тела и хорошо развитые органы движения. Н. противопоставляют планктону; промежуточное положение между ними занимает микронектон, представленный животными, способными к ограниченному активному перемещению: молодь и мелкие виды рыб и кальмаров, крупные креветки и др.

НЕЛЬМА (*Stenodus leucichthys nelma*), рыба отр. лососеобразных сем. сиговых. Хищник, питается мелкой рыбой, на нерест поднимается в реки. В Казахстане 2 подвида: Н. и белорыбица (оба в Красной книге Казахстана; Н. также в Красной книге МСОП). Н. распространена в верх. басс. Ертиса и в Буктырминском водохранилище. Нерестится в реках на галечниковых перекатах. От др. лососеобразных отличается светло-серебристой без пятен окраской тела. Дл. до 66—70 см, масса тела до 1,3 кг. Популяция Н. быстро сокращается. Белорыбица распространена преим. в сев. и ср. басс. Каспийского моря. Дл. до 150 см, масса ок. 30 кг. Размножается 1—3 раза в жизни с интервалом в 2 года. Растет быстрее чем нельма. Ценный объект промысла.

НЕМАТОДЫ (Nematoda), круглые черви, класс низших червей. Двусторонне-симметричные первичнополостные без настоящей сегментации с сильно вытянутым в длину и круглым в поперечнике телом. Дл. от 80 мкм до 8 м. Тело покрыто гладкой или кольчатой кутикулой. Кровеносная и дыхат. системы отсутствуют. Раздельнополые, яйцекладущие, реже живородящие. Свободноживущие, очень малых размеров, обитают в почве, пресных водах и морях. Питаются бактериями, водорослями, детритом;

есть хищники. Мн. Н. — паразиты растений, животных и человека. Яйца попадают с загрязненной водой или пищей. Могут развиваться в кишечнике хозяина до состояния взрослого червя (острицы, власоглав человеческий), проникать в мускулатуру (трихина) или легкие, для нек-рых необходим промежуточный хозяин (риш-

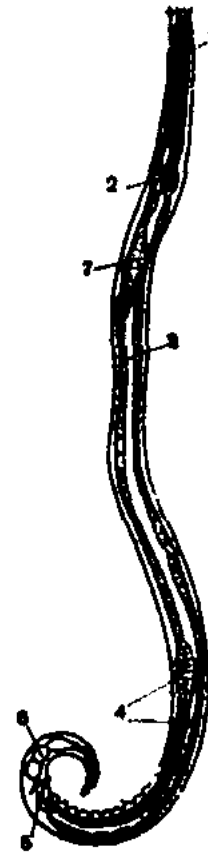

Строение нематоды: 1 — пищевод; 2 — бульбус; 3 — кишечник; 4 — половые железы; 5 — спикула; 6 — хвостовые железы; 7 — шейная железа

та, филярии). Имеют широкий спектр приспособляемости, поселяются почти во всех органах животных и растений.

НЕМЕНОВ Леонид Михайлович (16.11.1905, Днепропетровск — 20.7.1980, Алматы),



Л.Неменов

физик, д-р тех. наук (1949), проф. (1961), акад. АН КазССР (1962). Окончил Ленингр. гос. ун-т (1929). В 1925—41 зав. лабораторией Ленингр. физ.-тех. ин-та; 1943—62 руководитель сектора Ин-та атомной

энергии им. И.В. Курчатова; 1962—68 руководитель отдела Ин-та ядерной физики АН КазССР; 1968—80 начальник Ускорительного центра Всесоюз. н.-и. ин-та физ.-тех. и радиотех. измерений. В 1963—67 акад.-секр. Отделения физ.-матем. наук АН КазССР; 1967—68 исполняющий обязанности акад.-секр. Президиума АН КазССР. Науч. труды посв. физике диэлектриков и полупроводников, ядерной физике, ускорит. технике. Под рук. Н. построен первый в СССР прецизионный масс-спектрограф для измерения дефектов масс (1937) и изохронный циклотрон с регулируемой энергией (1965). Лауреат Гос. пр. СССР (1953). Награжден 2-мя орд. Ленина, Труд. Красного Знамени и 2-мя орд. "Знак Почета".

Соч.: Твердые выпрямители и фотоэлементы, М., 1935 (соавт.); Реконструкция казахстанского циклотрона в изохронный с регулируемой энергией ионов // Тр. Всесоюзного совещания по ускорителям зараженных частиц, М., 1972.

НЕМЕРЕ, внук, сын сына или дочери по отношению к бабушке, дедушке.

НЕМЕРТИНЫ (Nemertini), тип беспозвоночных животных. Тело двусторонне-симметричное, нерасчлененное, обычно сильно вытянуто в длину и без придатков. Дл. тела 20—30 см, шир. 1—1,5 см. Окраска разнообразная, иногда с пестрым рисунком. Тело покрыто однослойным ресничным эпителием, под к-рым находится мускульный мешок. Для защиты и нападения имеют длинный мускулистый хобот, способный выбрасываться наружу и сворачиваться внутрь, иногда вооруженный несколькими стилетами. Самцы и самки б. ч. неразличимы. Развитие прямое или с превращением. Свободноживущие хищники, распространены во всех водоемах и морях, некоторые паразиты и симбионты моллюсков, крабов и мор. звезд. Живут б. ч. на поверхности грунта,

иногда зарываются в него или ведут плавающий образ жизни. Мн. служат пищей рыбам.

НЕМЕТ Дьюла (2.11.1890, Карцаг, Венгрия — 1976, Будапешт), венг. востоковед-тюрколог. Окончил Будапештский ун-т (1914). Оsn. труды по тюркской филологии и ранней истории венгров. В гл. труде Н. ("Формирование венгров эпохи переселения", 1930) исследуются племенной состав венгров до кон. 9 в. и роль тюркских племен в их этногенезе. Автор св. 300 науч. работ, в их числе: "Основы фонетики якутского языка" (1914), "Грамматика тюркского языка" (1916, на англ. яз. 1966) и др. Ряд работ посв. ист. географии Венгрии, происхождению тюрк. племен, дешифровке орхонских рунических памятников, выяснению языковой принадлежности гуннов.

Соч.: Два кипчакских географических названия в Венгрии, в кн.: Исследования по тюркологии, А., 1969.

Лит.: Ашнин Д.Ф., Дьюла Немет, Народы Азии и Африки, №6, 1965.

НЕМЕТБАЯ МЕЧЕТЬ, памятник архитектуры в г. Тараз. Построен в 1887 жителем Аулиеата (Тараз) Неметбаем. Мечеть общей пл. 26,9×8 м состоит из трех больших помещений. Здание мечети каркасно-саманной конструкции. Выс. помещений 5 м. Перекрытие плоское, с насыпной кровлей.

Потолки молитв. зала решены в традиц. для регионального зодчества художественно разработанной дерев. балочно-стоечной системе перекрытия: сужающиеся вверху граненые стволы колонн и поставленные на них подбалки с фигурным профилем. Стены, колонны и подбалки расписаны многокрасочной росписью, выполненной



Мечеть Неметбая. Фрагмент интерьера мечети

в осн. в гамме синего, красного и зеленого цветов.

НЕМЕЦКИЙ ДРАМАТИЧЕСКИЙ ТЕАТР, Республиканский немецкий драматический театр, открыт в 1980 в г. Темиртау. Труппу театра составили вы-



Сцена из спектакля "Дай жару!" (по Лорно). Режиссер-постановщик Катарина Шмир (Германия). 2005

Немецкий

пускники Моск. театр. уч-ща им. М.С. Щепкина. В 1989 театр переехал в Алматы. В наст. время актерский состав пополняется выпускниками Немецкой театр. академии, открытой в 1990 в Алматы. В репертуаре — произв. нем. и рус. классиков, совр. заруб. и отечеств. драматургов. На сцене театра были поставлены “Свой очаг” А.Закса, “На волнах столетий” и “Люди и судьбы” В.Гейнца, “Плутни Скапена” Мольера и др. Спектакль “Поле чудес” (реж. Ингрид Лаузунд; Германия) показан на фестивале театр. коллективов в Мюнхене (1998). В разное время в театре работали режиссеры, сценаристы, композиторы и актеры: Б.Атабаев, Э.Шмидт, А.Гаан, Д.Вардетский, О.Белов, Г.Клеманн, В.Михаэлис, П.Варкентин, В.Большц, Д.и А.Шварцкопф, В.Брестель, П.Цахариас, Л.Гензе, засл. арт. КазССР К.Шмеер и М.Альберт и др.

НЕМЕЦКИЙ ЯЗЫК, относится к зап.-герм. группе индоевропейских яз. Офиц. яз. в ФРГ, Австрии, один из офиц. яз. в Швейцарии, Люксембурге и Бельгии. Всего на Н. я. говорят св. 100 млн. чел. (1994). Письменность на основе лат. алфавита.

НЕМЦЫ (самоназв. *дойче*), народ, осн. население Германии. Общая числ. 86 млн. чел. (сер. 1990-х гг.), из них св. 74 млн. чел. в Германии. Многочисл. группы Н. живут в США (5,4 млн. чел.), Канаде (1,2 млн. чел.), Казахстане (900 тыс. чел.), России (840 тыс. чел.), Бразилии (710 тыс. чел.) и др. странах Европы, Лат. Америки, в Австралии и ЮАР. Говорят на *немецком языке*. Верующие — протестанты (в осн. лютеране) и католики. Среди Н. за пределами Германии есть баптисты, адвентисты, меннониты и др. Этнич. основу Н. составили сложившиеся к сер. 1 тыс. н. э. плем. союзы — франков, саксов, баваров, алеманнов, тюрингов и др. Отд. элементы единства Н. прослеживаются уже в 10 в., появляются термины “*teutoni*”,

“*teutonicus*” (“тевтоны”), “*Lingua teodisca*” — народный (тевтонский) яз., свидетельствующие о зарождении нац. самосознания. Об этом же говорит и выделение, в связи с разделом в 843 империи Каролингов, Вост.-Франкского гос-ва с преобладающим германояз. населением. В состав формирующегося нем. народа вошла часть зап.-славянских и прибалт. племён (прусы и родственные им лит. племена), земли к-рых в 10—13 вв. были захвачены нем. феодалами. Процесс нац. консолидации Н. тормозился длительной феод. раздробленностью, экон. разобщённостью страны, затянувшейся до 19 в.



Национальная одежда немцев

Объединение произошло в 1871 под эгидой Пруссии, после чего в осн. завершилось формирование нем. нации. В 1949 на терр. Германии были образованы два гос-ва с противоположными соц. системами. В 1990 образовалось единое нем. гос-во ФРГ. **НЕНАШЕВ** Анатолий Иванович (5.1.1903, Тамбов — 28.9.1967, Алматы), театр. художник. Засл. деятель иск-в Казахстана (1954). Окончил Тамбовское художеств. уч-ще. С 1930 жил и работал в Алматы. В 1933—65 гл. художник Казах. муз. театра (ныне Гос. академич. театр оперы и балета им. Абая). Создал декорации и костюмы

к спектаклям театра: “Айман — Шолпан” И.Коцык и М.Ауэзова (1934, 1938, 1943), “Кыз Жибек” Е.Брусиловского (1934, 1945, 1955; за макет декорации к опере удостоен Золотой медали Всемирной выставки декоративных иск-в в 1937 в Париже), “Жалбыр” (1935), “Ер Таргын” (1937, 1954) и “Дударай” (1953, 1957) Е.Брусиловского, “Биржан и Сара” М.Тулбаева (1946, 1957; Гос. пр. СССР, 1949), “Аида” Дж.Верди (1948), “Царская невеста” Н.А. Римского-Корсакова (1952, 1957), “Молодая гвардия” Ю.Мейтуса (1955), “Пиковая дама” П.Чайковского, “В бурю” Т.Хренникова и “Назугум” К.Кужамьярова (все — в 1956), “Севильский цирюльник” Дж.Россини (1957). Для творчества Н. характерны яркая образность, красочность, лаконичность и поэтич. одухотворенность. Н. также оформлены спектакли Казах. театра драмы: “Каменное оперение” (1935) и “Айман — Шолпан” (1960) М.Ауэзова, “Козы Корпеш — Баян сулу” Г.Мусрепова (1953), “Абай” М.Ауэзова и Л.Соболева (1962), “Маленькие трагедии” А.Пушкина и “Материнское поле” по Ч.Айтматову (оба — в 1964; Гос. пр. Казахстана, 1966) и др. Награжден орд. “Знак Почета”.

Лит.: Рыбакова И., А.Ненашев, в кн.: Мастера изобразительного искусства Казахстана, А., 1973.

НЕНЦЫ (самоназв. *ненэц*, *хасова*), народ в России, коренное население Европ. Севера и се-



Ненцы в национальной одежде

вера Зап. и Ср. Сибири. Живут в Ненецком нац. округе, Архангельской обл., Ямало-Ненецком и Ханты-Мансийском авт. округах Тюменской обл., Таймырском (Долгано-Ненецком) авт. округе Красноярского края, Респ. Коми. Общая числ. 34,5 тыс. чел. (сер. 1990-х гг.). Говорят на ненецком яз. Верующие — православные, сохраняют традиц. верования. Самодийскояз. предки Н. в 1 тыс. н. э. под давлением кочевых скотоводч. племён переселились из таёжных и лесостепных р-нов Юж. Сибири на С., где они смешались с аборигенным охотничье-рыболовецким населением. Осн. занятия — оленеводство, охота, рыболовство.

НЕО... (греч. *neos* — новый), часть сложных слов, означающая “новый”, “ново...”.

НЕОАНТРОПЫ (*нео...* и греч. *anthrōpos* — человек), собирательное название людей совр. типа (*Homo sapiens*) — от ископаемых (кроманьонцы) до ныне живущих. Н. полностью сменили палеоантропов 40—30 тыс. лет назад. Отд. представители Н. появились значительно раньше (до 200—100 тыс. лет назад).

НЕОГЕН, неогеновая система (период) (*нео...* и греч. *genos* — рождение, возраст), второе подразделение *кайнозоя*, обозначающее комплекс пород и период геол. истории, в течение к-рого они сформировались. Следует за палеогеновой системой и предшествует четвертичной системе. Начало 23 млн. лет назад, продолжительность ок. 22 млн. лет. Делится на 2 отдела: миоцен и плиоцен. Назван австр. геологом М.Гёрнесом в 1853. Неогеновый период — наиб. геократич. этап (значит. расширение площади суши, обусловленное поднятием земной коры) в развитии Земли. К кон. плиоцена сформировались осн. черты совр. рельефа и гидросети, завершилось образование многочисл. систем — Крыма, Кавказа, Альп, Карпат, Гима-

лаев, Кордильер Сев. и Юж. Америки и др. Быстрый рост гор. систем сопровождался складкообразованием и сильной вулканич. деятельностью. Для Н. было характерно значит. похолодание климата и образование ледниковых покровов Антарктиды и Гренландии. Похолодание и аридизация климата в миоцене привели к сокращению лесов и развитию лесостепных и степных пространств. В течение неогенового периода распределение океанов, морей и суши постепенно приближалось к современному. В Н. были наиб. распространены континентальные песчано-глинистые и молассовые формации; среди мор. отложений осн. роль играли песчано-глинистые и карбонатно-обломочные; значит. распространение имели и наземно-вулканогенные формации. В растит. мире Н. осн. роль играли те же группы, что и в совр. эпоху. На суше господствовали высшие растения, среди них покрытосеменные и голосеменные, в меньшей степени были распространены папоротники, мохообразные и пр. Осн. компонент лесной растительности — листопадные формы. В связи с общим похолоданием и аридизацией климата проявилась широтная зональность, оформились все существующие ныне растит. зоны и флористич. области. Растительность морей была представлена различ. водорослями и нек-рыми высшими растениями. В Евразии в нач. миоцена состав млекопитающих еще близок к олигоценному; во 2-й пол. ран. миоцена появились формы миоценового типа — хоботные (гомфотерии, зиголофодоны). В ср. миоцене наряду с хоботными (мастодонты) и лошадиными (анхитерии) распространились бовиды и др. обитатели полуоткрытых и сухих пространств. В позднем миоцене сформировались сообщества степных травянистых равнин — т. н. гиппарионовая фауна (гиппарионы и разно-

образные бовиды — газели, палеориксы и др.), существовавшая до кон. миоцена — нач. плиоцена. На границе плиоцена и плейстоцена (0,7 млн. лет) появились холодолюбивые и перигляциальные формы — мамонт, овцебык, сайга и др. Фауна неогеновых млекопитающих Африки близка к евразийской. Млекопитающие Австралии были представлены отр. сумчатых и однопроходных. В Юж. Америке в миоцене осн. роль играли сумчатые, неполнозубые (муравьеды, ленивцы, броненосцы), грызуны и нек-рые эндемичные копытные. В позднем миоцене произошел обмен фаунами Сев. Америки с Евразией, а в плиоцене отмечена миграция млекопитающих (хищники, лошади и др.) из Сев. Америки в Южную. В неогеновых океанах и морях были распространены представители простейших (фораминиферы, в меньшей степени — радиолярии), брюхоногие и двустворчатые моллюски, ракообразные (остракоды и др. группы), мшанки, иглокожие (мор. ежи), кишечнополостные (шестилучевые кораллы), а из хордовых — костистые и хрящевые рыбы и водные млекопитающие. В Н. многочисленны м-ния нефти, газа, бурого угля, солей, бокситов и др. С интрузивными и эффузивными породами связаны м-ния ртути, олова, свинца, цинка, сурьмы и др. элементов, образующие местами рудные пояса.

НЕОДИМ (*Neodymium*), Nd, хим. элемент III группы периодич. системы; ат. н. 60, ат. м. 144,24; относится к лантаноидам. Назв. от греч. *neos* — новый и *didymos* — близнец (празеодима) связано с историей открытия. Серебристо-белый металл; плотн. 6,908 г/см³, темп-ра плав. 1016°С. Компонент сплавов (напр., с Mg, Al или Ti) для самолето- и ракетостроения, лазерных материалов.

НЕОКЛАССИЦИЗМ (*нео...* и *классицизм*), общее назв. художеств. течений 2-й пол. 19—20 в., сложившихся на основе клас-

Неолит

сич. традиций иск-ва античности, *Возрождения* и *классицизма*. Возникновение Н. обусловлено стремлением противопоставить противоречиям жизни нек-рые “вечные” эстетич. ценности. В архитектуре Н. представлен творчеством О.Перре (Франция), П.Беренса (Германия), А.Лоза и О.Вагнера (Австрия), И.А. Фомина, И.В. Жолтовского, С.У. Соловьева (Россия) и др. Примечательно для этого периода тесное соприкосновение Н. со стилистикой “модерна”. В изобразительном иск-ве Н. впервые проявился в теоретич. суждениях и практике представителей нем. неоидализма (с 1870-х гг.), усмотревших в монументальности и пластич. четкости классич. иск-ва средство для преодоления “хаоса” действительности (живописцы Х. фон Маре, А.Фейербах, скульптор А. фон Хильдебранд). Связанные с Н. течения в изобразит. иск-ве: “новая вещественность” (Германия) и “метафизическая живопись” (Италия) выразили отчуждение мира от человека. Н. часто наз. также классицизм 18—19 вв., в отличие от классицизма 17 в. Лит. Н. (“романская школа” франц. поэтов 20 в.) характеризует ориентация на антич. и классич. трагедию и лирику. Подчеркнутые благородство, строгость и ясность стиля в лит. Н. противопоставлялись как декадансу, так и критич. реализму. Н. в музыке не представлял целостного направления и был реакцией на усложнение языка и формы в музыке ряда композиторов кон. 19—нач. 20 в. Ему свойственно обращение гл. обр. к художеств. принципам и стилистике барокко и венской классич. школы. Он проявился в творчестве Ф.Бузони, А.Казеллы, П.Хиндемита, И.Ф. Стравинского. Воссоздание нек-рых стилистич. черт старинной музыки Н. сочетал с обновлением муз. языка.

Лит.: Пассек М., Античные сюжеты и формы в литературе, М., 1966; Гаспаров М.Л., Избр. ст.,

М., 1995; Корж Ю.В., Неоклассицизм//Культурология. XX век; Энциклопедия, т. 2, СПб., 1998.

НЕОЛИТ (*нео...* и греч. *litos* — камень), **н о в ы й к а м е н н ы й в е к**, завершающая эпоха *каменного века* (ок. 8—3 тыс. до н. э.). В Н. появились шлифованные и сверленные кам. топоры, глин. посуда, прядение и ткачество. После периода охоты и собирательства наступило время земледелия и животноводства, хотя охота и собирательство продолжают играть существ. роль. По культ.-хоз. признакам культуры Н. распадаются на 2 группы: 1) земледельцев и скотоводов и 2) охотников и рыболовов. Основой х-ва неолитич. культур 2-й группы была охота с использованием лука, сочетавшаяся с различ. формами рыболовства. Неолитич. культуры 1-й группы от-

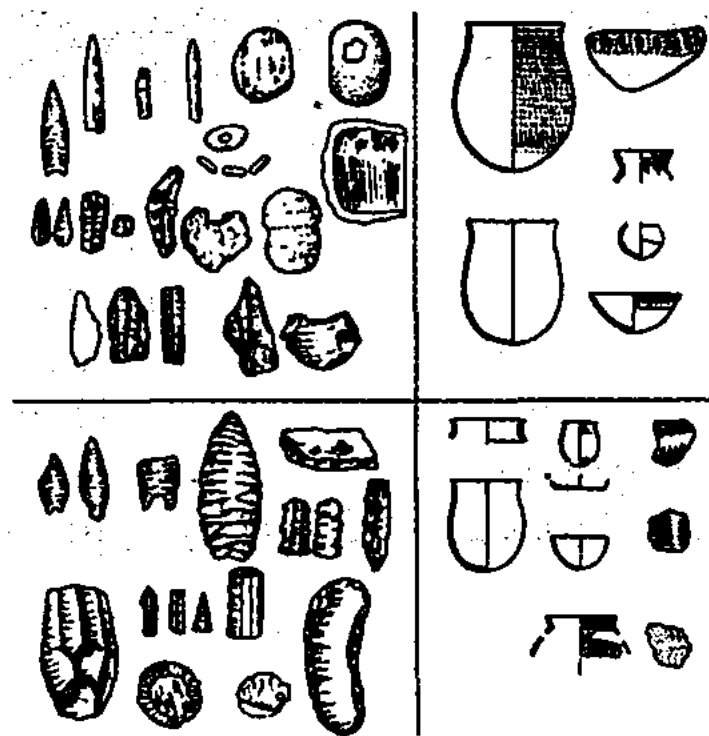

Находки из стоянок кельтеминарской культуры (каменные орудия и фрагменты керамики)

ражают последствия перехода к принципиально новым формам получения продуктов путем их произ-ва (т. н. производящая экономика). В зоне их распространения возникли древнейшие классовые образования и гос-ва: на Бл. Востоке (Иерихон в Иордании, Чатал-Хююк в юж. Турции и др., 8—7 тыс. до н. э.); в Китае (Яншао, к 4—3 тыс. до н. э.); в Европе (Македония, 7 тыс. до н. э.). Первонач. поселения и стоянки охотников кам. века превращались в новый тип поселений — деревни земледельцев. В развитых

культурах Н. возникали крупные города. Прошедшие кардинальные изменения в жизни общества сказались прежде всего на развитии оседлости и резком увеличении числ. населения (т.н. первый демографич. взрыв). В кон. Н., в период подъема материал. и духовной культуры, возникает письмо. Центром его распространения явл-ся шумерские города-государства. На терр. Казахстана существовали различ. культуры Н.: *атбасарская*, *маханжарская* и др. Обнаружено св. 800 стоянок эпохи Н. Значит. вклад в их изучение внесли А.Маргулан, С.Черников, Х.Алпысбаев, А.Медоев и др. ученые.

НЕОЛОГИЗМЫ (*нео...* и *logos* — слово, учение), 1) новые слова и выражения, созданные для обозначения новых предметов или для выражения новых понятий. К Н. относятся и заимствования; 2) новые слова и выражения, необычность к-рых ясно ощущается носителями языка. Делятся на общеязыковые (как новообразованные, так и новозаимствованные) и авторские, индивидуально-стилистические. Будучи полностью освоенными языком, они перестают быть Н. Авторские Н. преследуют определенные художеств. цели. Они редко выходят за пределы контекста и не получают широкого распространения; создаются в языке по продуктивным моделям, по образцу уже существующих в языке слов, напр., “громадь”, “молоткастый” (В.В. Маяковский), “зеленокудрый” (Н.В. Гоголь) и др.

НЕОН (Neon), Ne, хим. элемент VIII группы периодич. системы, относится к благородным газам (без цвета и без запаха). Назв. от греч. *neos* — новый. Плотн. 0,900 г/л, темп-ра кип. -246,08°С. Открыт в 1898 англ. учёными У.Рамзаем и М.Траверсом при исследовании легколетучей фракции жидкого воздуха. Применяют в газоразрядных источниках света — неоновых лампах и газосветных трубках.

НЕОТЕКТОНИКА (*нео...* и *тектоника*), новейшая тектоника, раздел тектоники, изучающий тектонич. процессы, проявившиеся в кайнозойскую эру. Эти процессы привели к изменению строения земной коры с образованием новых структурных форм и к активизации структур древнего заложения, часто с отражением их в совр. рельефе Земли. Впервые термин "новейшая тектоника" введен сов. ученым С.С. Шульцом в 1937. По предложению В.А. Обручева (1948) Н. выделена в самостоят. раздел геологии. Неоген-четвертич. этап усиления тектонич. движений был выделен в 1950 Н.И. Николаевым как новейший (неотектонич.) этап развития Земли. Разработка теоретич. вопросов Н. тесно связана с решением практич. задач: проектированием инж. сооружений (плотины, порты и др.), водоснабжением, сооружением нефте- и газопроводов, поисками м-ний, прогнозом землетрясений.

НЕОТОМИЗМ, наиб. влиятельная филос. школа в католицизме, исходит из учения Фомы Аквинского; совр. этап в развитии томизма (учение в католич. философии и теологии). С 1879 получил офиц. признание Ватикана. Н. был провозглашен энцикликой папы Льва XIII (1810—1903) "Aeterni patris" ("Отцу вечному", 1879) вечной и единственно истинной философией. Распространен в Италии, Испании, Франции, Бельгии, Германии, США, странах Лат. Америки. Представители — Э.Жильсон, Ж.Маритен, М.Грабман и др. Гл. центр — Высший ин-т философии при ун-те в Лувене (осн. Д.Мерсье в 1888).

НЕОФАШИЗМ, понятие, объединяющее совр. крайне правые движения, к-рые в полит. и идейном отношении явл-ся преемниками фаш. орг-ций, распущенных после 2-й мир. войны 1939—45. Важнейшие отличительные черты всех

неофаш. полит. течений и орг-ций — крайний национализм, расизм (открытый или более или менее прикрытый); применение насильств., террористич. методов полит. борьбы.

НЕПАЛ, Королевство Непал, гос-во в Юж. Азии. Пл. 147,2 тыс. км². Нас. 25,2 млн. чел. (2001) (непали, или гуркхи, бихарцы, тхару, невары, магары, шерпы и др.). Офиц. яз. — непали. Гос. религия — индуизм (86,5 %); имеются также буддисты (7,8 %), мусульмане

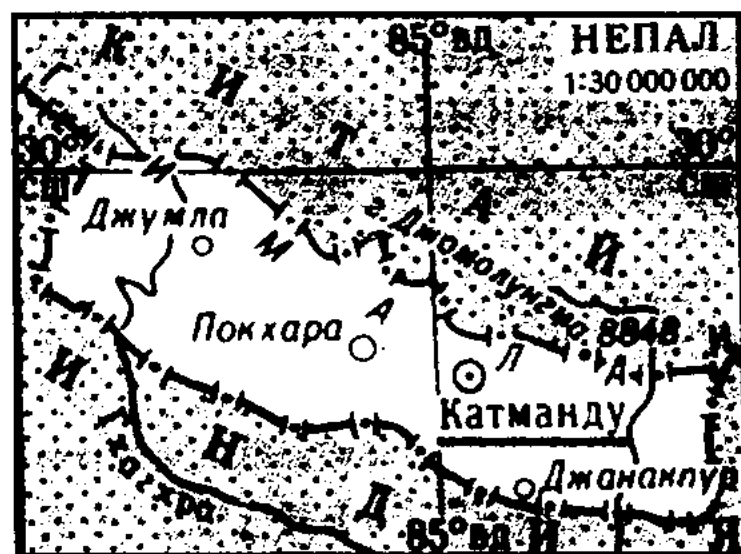

(3,5 %). Столица — Катманду. Адм.-терр. деление: 14 анчал (зон). Н. — конституц. монархия. Глава гос-ва — король. Законодат. орган — двухпалатный Нац. парламент (Палата представителей и Нац. ассамблея).

Природа. Терр. Н. расположена на юж. склонах центр. части Гималаев; на границе Н. и Китая находится высочайшая вершина Земли — г. Джомолунгма (Эверест), выс. 8848 м. Между осевыми и передовыми хребтами — густонаселенные продольные долины (Катманду и др.), на Ю. — полоса Индо-

Гангской равнины. М-ния меди, кобальта, лигнита и жел. руды. Климат субэкваториал. муссонный, горный, со значит. понижением темп-ры с высотой. На Ю. ср. темп-ры от 15°C в янв. до 30°C в июле; в горах значит. холоднее, в высокогорьях — постоянные морозы. Осадков св. 2000 мм в год. Реки (Карнали, Кали-Гандак, Арун) относятся к басс. Ганга. На Ю. — тропич. леса и терраи (заболоченные джунгли), в ср. поясе гор — листопадные широколиств. и хвойные леса, выше 4500 м — альп. луга, скалы, вечные снега и ледники. Нац. парки: Читауэн, Сагарматха, Лангтанг и др.; неск. заповедников.

История. В древности и ср. века на терр. Н. были многочисл. гос-ва, находившиеся под сильным влиянием соседней

135



Храмы Катманду



Террасные поля

Непальцы

Индии. В 17 в. выдвинулось княжество Горкха, во 2-й пол. 18 в. объединившее Н. в централизов. гос-во во главе с королем. В 1846—1951 у власти род Рана. В 1951 в Н. провозглашена конституц. монархия. Конституция 1990, провозглашенная королем, гарантирует многопартийную систему управления.

Экономика. Н. — агр. страна. 90,5% экономически активного населения занято в с. х-ве. Обрабатывается 17,2% терр. страны, луга и пастбища занимают 14,6%, леса — 42%. Осн. с.-х. культуры: рис, пшеница, кукуруза, просо, бобовые, картофель, овощи, сах. тростник, джут, масличные, табак, чайный куст, пряности. Разводят кр. рог. скот, буйволов, овец, коз, свиней, яков, цзо (гибрид яка и коровы), зебу. Горнодоб. пром-сть: добыча угля, жел. руды, слюды, селитры, меди. В обработ. пром-сти характерны в осн. малые и полукустарные пр-тия, специализирующиеся на произ-ве продуктов питания и потребит. товаров. Металлообработка. Ремесла (предметы домашнего обихода, прикладного иск-ва, художеств. и ювелирные изделия). Экспорт: шерстяные ковры, джутовые и хл.-бум. изделия, рис, лекарств. травы, пряности, изделия художеств. промыслов. Осн. внешнеторг. партнеры: Индия, Япония, Германия, Китай. Иностр. туризм и альпинизм.

Лит.: Географический энциклопедический словарь, 2003.

НЕПАЛЬЦЫ (кхасы, самоназв. непали), народ, осн. население Непала (11,3 млн. чел., 1995); 2,1 млн. чел. живет в Индии. Язык — непальский. Верующие — индуисты.

НЕПЛЮЕВСКОЕ ВОЕННОЕ УЧИЛИЩЕ, Неплюевский кадетский корпус, уч. заведение для подготовки воен. специалистов. Осн. в Оренбурге в 1825; в 1844 преобразован в Оренб. Неплюевский кадет. корпус. Первонач. было закрытым уч. заведением, позже ста-

ли принимать сыновей казах. знати и старшин. До 4 авг. 1868 существовала стипендия для казах. учащихся.

НЕПРИПАСОВА И КОБЯКОВА ПОСОЛЬСТВО, во главе с сиб. воеводой С.Салтыковым и казаками А.Неприпасовым и В.Кобяковым в 1692 направлено Сиб. администрацией к Тауке-хану. Гл. задача посольства — урегулирование рус.-казах. пограничных отношений и укрепление торг.-экон. отношений между Россией и Казах. ханством. В результате переговоров росс. сторона согласилась отпустить Сары и Келдея, находившихся в рус. плену. Тауке-хан отправил ответное посольство в г. Тобольск во главе с Култубаем Аталыковым.

Лит.: Расспросные речи в Сибирском приказе казака Василия Кобякова о пребывании его в Туркестане, в кн.: Дополнения к актам историческим, т. 10, СПб., 1867; Абдильбекова А.М., Казахстан и Россия 16—19 вв., А., 2004.

НЕПТУН, восьмая от Солнца большая планета Солнечной системы. Ср. расстояние от Солнца 30,06 а.е. (4500 млн. км), ср. диаметр 49 500 км, масса $1,03 \cdot 10^{26}$ кг. Период обращения вокруг Солнца 164,8 г., период вращения вокруг своей оси 17,8 ч. Состав атмосферы: метан водород, гелий. Планета была обнаружена в 1846 нем. астрономом И.Галле по теоретич. предсказаниям франц. и англ. астрономов У.Ж. Леверье и Дж.К. Адамса. Удаленность Н. от Земли существенно огра-



Нептун

ничивает возможности его исследования.

НЕПТУНИЗМ (лат. Neptunus — Нептун, в рим. мифологии бог морей и вод), геол. концепция кон. 18 — нач. 19 в., осн. на представлениях о происхождении всех гор. пород (в т. ч. изверженных) из вод первичного Мирового ок., покрывавшего всю Землю, и из вод Всемирного потопа. Основатель Н. — нем. ученый А.Г. Вернер. Н. появился в период становления геологии как науки, когда она еще находилась под влиянием религии и представлений о Всемирном потопе. С 20-х гг. 19 в. потерял свое значение.

НЕПТУНИЙ (Neptunium), Np, хим. элемент III группы периодич. системы, относится к актиноидам. Радиоактивен, наиб. устойчивый изотоп ^{237}Np (период полураспада $2,14 \cdot 10^6$ лет). Впервые получен амер. физиками Э.М. Макмилланом и Ф.Х. Эйблсоном в 1940. В природе обнаружен в ничтожных количествах. Назв. элемента от планеты Нептун. Серебристо-белый металл; плотн. $20,45 \text{ г/см}^3$, темп-ра плав. $639 \text{ }^\circ\text{C}$.

НЕРАВЕНСТВО (в математике), соотношение между числами, указывающее, какое из них больше или меньше другого. Если число a больше числа b , пишут $a > b$, если меньше, то $a < b$; если a больше или равно b , пишут $a \geq b$, если меньше или равно, то $a \leq b$. Запись $a \neq b$ означает, что a не равно b . Н. обладают рядом свойств равенств. Решить Н., напр., $2 + 3x > 0$, значит найти все значения x , удовлетворяющие данному Н. (в примере $x > -2/3$).

НЕРВНЫЕ БОЛЕЗНИ, заболевания нерв. системы, обусловленные органич. (сосудистыми, травматич., токсич. и пр.) и функциональными (невротич.) нарушениями. Происхождение Н. б. может быть связано и с генетич. (наследств.) факторами. Проявляются симптомами выпадения (параличи, утрата чувствительности), раздражения (боли и пр.) и нарушения

интегративной функции нерв. системы, когда могут преобладать расстройства психики.

НЕРВЫ (лат. *nervus*, от греч. *neurion* — жила, нерв), тяжи нерв. ткани, образованные в осн. нерв. волокнами (отростками нейронов). Связывают мозг и нерв. узлы с др. органами и тканями тела, т.е. иннервируют их. Совокупность Н. формирует периферич. нерв. систему. У человека и позвоночных от головного мозга отходят 12 пар Н., от спинного мозга — 31 пара; особую группу составляют Н., берущие начало от узлов, стволов и сплетений вегетативной системы.

НЕРИТОВЫЕ ОТЛОЖЕНИЯ (греч. *nerites* — морской моллюск), мелководные осадки дна морей и океанов, образующиеся в пределах материковой отмели на глуб. до 200 м. Преобладают галечники, ракушечники, реже илистые и хемогенные осадки с органич. остатками.

НЕРУ Джавахарлал (14.11.1889, Аллахабад — 27.5.1964, Дели), один из лидеров инд. нац.-ос-



Дж.Неру

вободит. движения, полит. и гос. деятель Индии; премьер-мин. и мин. иностр. дел Индии с 1947. Сподвижник М.К. Ганди в борьбе за нац. освобождение, один из лидеров партии Нац. Инд. конгресс. Вошел в историю как “строитель новой Индии”. Под рук. Н. пр-во Индии провело крупные меры по ликвидации отсталости страны. В области внеш. политики Н. проводил политику “позитивного нейтралитета”, направленную на борьбу за мир, меж-

дунар. сотрудничество, против угрозы войны, неокOLONиализма и расизма. Принял участие в разработке пяти принципов межгос. отношений — “Панча шила”; был одним из руководителей Бандунгской конференции 1955. Н. — оригинальный мыслитель, блестящий оратор и публицист, создавший крупные популярные работы по всемирной и инд. истории.

Соч.: Внешняя политика Индии. Избр. речи и выступления, 1946—1964, М., 1965; Автобиография, М., 1965; Открытие Индии, М., 1955.

Лит.: Биографический энциклопедический словарь, М., 2000.

НЕСИПБАЕВ Толеутай (род. 10.5.1938, Сарысуский р-н Жамбылской обл.), биолог, д-р биол. наук (1990), проф. (1992). Засл. работник Высшей школы Казахстана (1979). В 1961 окончил Алматин. зоовет. ин-т (ныне Казах. Нац. агр. ун-т). Работает на кафедре физиологии и морфологии этого ун-та (с 1992 зав. кафедрой). Осн. направления науч. деятельности в области изучения особенностей пищеварит. процессов у животных. Награжден орд. “Знак почета”.

Соч.: Қойларды азықтандырудың физиологиялық негіздері, А., 1980; Жануарлар физиологиясы, 1—2 т., А., 1995—96; Физиология терминдерінің орысша-қазақша түсіндерме сөздігі, А., 2004.

НЕСТОРИАНСТВО, течение в христианстве, возникшее в Византии в 5 в. Осн. Несторием, константинопольским патриархом (428—31), утверждавшим, что Иисус Христос, будучи рожден человеком, лишь впоследствии воспринял божеств. природу. Велико было влияние Нестория в Сирии. На Эфесском соборе 431 Н. осуждено как ересь, а Несторий отправлен в ссылку. Пользовалось значит. влиянием вплоть до 13 в. в Иране и от Ср. Азии до Китая. Н. в наст. время осталось в Иране, Ираке, Сирии.

НЕТРУДОСПОСОБНОСТЬ, временная или постоянная утрата трудоспособности вследс-

твие болезни, несчастного случая или др. причин. Временная Н. — невозможность выполнять служебные функции по состоянию здоровья в течение отн. небольшого промежутка времени. При стойких нарушениях трудоспособности, приводящих больного к необходимости прекратить трудовую деятельность вообще или на длит. срок либо значительно изменить условия труда, устанавливается инвалидность. За период временной Н. рабочие, служащие получают пособие по соц. страхованию. Основанием для начисления пособия явл-ся листок нетрудоспособности, выдаваемый леч. учреждением. Размер пособия зависит от ср. заработка и стажа работы.

НЕУРОЛОМА БЕКЕТОВА (*Neuroloma beketovii*), род многолетних растений сем. крестоцветных. Растет на каменистых и щебнистых склонах в гор. районах юж. и юго-вост. части Казахстана. Выс. 15—40 см. Стебли безлистые, реснитчато-волосистые. Листья прикорневые, короткочерешковые, лопатчато-обратнояйцевидные, реже ланцетные, покрытые простыми волосками или голые. Цветет в мае — июне, плодоносит в авг.-сентябре. Размножается семенами. Декорат. растение. Редкий, эндемичный вид. Занесен в Красную книгу Казахстана.

НЕФЕЛИН, минерал подкласса каркасных силикатов. Хим. формула $KNa_3[AlSi_4O_{14}]_4$. Белые, серые, красные, зеленые кристаллы, агрегаты с характерным жирным блеском. Тв. 5,5—6; плотн. ок. 2,6 г/см³. Гл. минерал щелочных изверженных пород. Сырье алюминия с попутным получением соды. Применяют также в стекольном произ-ве и при получении силикагеля; в с. х-ве в качестве удобрения кислых почв.

НЕФЕЛИНОВЫЙ СИЕНИТ, глубинная магматич. гор. порода, состоящая из щелочных полевых шпатов (65—70%),

Нефрит

нефелина (ок. 20%), пироксенов, амфиболов, темной слюды. С Н. с. связаны м-ния апатита, графита, руд редкоземельных элементов и др. Руда алюминия, сырье в произ-ве стекла. Из отд. видов Н. с. изготавливают декоративно-облицовочные и цокольные камни.

НЕФРИТ (греч. nephros — почка), минерал, сложный силикат. Разновидность минералов группы амфиболов: актинолита и тремолита. Встречается в аллювиал.



Статуя Будды из нефрита

отложениях. Плотные вязкие белые и зеленые полупрозрачные массы. Тв. 5,5—6; плотн. 3 г/см³. Поделочный камень. Лучшие Н. известны в Китае, Н. Зеландии и России (Сибири).

НЕФТЕПРОВОД МАГИСТРАЛЬНЫЙ, комплекс сооружений для транспортировки нефти и нефтепродуктов от пункта добычи к потребителям (нефтеперерабат. з-ду или перевалочным нефтебазам) на значит. расстояния, до 2000 км и более. В состав Н. м. входят трубопроводы, линейная арматура, головная и промежуточ. нефтеперекачивающие станции, линей-



Нефтепровод

ные и вспомогат. сооружения. Для транспортировки больших количеств нефти сооружаются многониточные системы нефтепроводов, состоящие из 2 и более параллельных линий. Нефтепроводы сооружаются из стальных труб диаметром до 1220 мм на рабочее давление от 5,5 до 6,4 МПа, пропускная способность до 90 млн. т нефти в год; прокладываются подземным, надземным и наземным способами и защищаются от коррозии нанесением изоляционных покрытий. Осн. параметры Н. м.: протяженность, производительность, диаметр, давление и число перекачечных станций. Для перекачки высоковязких и парафинистых нефтей Н. м., как правило, оборудуются устройствами для подогрева нефти. Нефтеперекачивающие станции предназначены для повышения давления нефти при её транспортировке и устанавливаются по трассе Н. м. через 80—120 км. Управление режимами работы Н. м. осуществляется при помощи автоматизиров. систем, включающих диспетчерские пункты, системы телемеханики и ЭВМ. Развитие нефтепроводного транспорта в Казахстане связано с освоением нефтяных м-ний в Зап. Казахстане. Начато стр-во Н. м. через терр. Казахстана в Китай, продолжено расширение Каспийского трубопроводного консорциума (КТК) и нефтепровода Атырау—Самара; Казахстан участвует в трубопроводном проекте Баку—Тбилиси—Джейхан.

НЕФТЕПРОДУКТЫ, смеси газообразных, жидких и твердых углеводородов и отд. хим. соединения, получаемые при переработке нефти и нефт. газов. Осн. группы Н.: топлива (газы, бензин; керосин, дизельное топливо, мазут), нефт. масла, твердые углеводороды (парафин, церезин, озокерит), битумы, а также нефт. кокс, бензол, толуол, ксилол и др. Отд. группы составляют пластические смазки и тех. жидкости.

Осн. количество нефт. топлив составляет моторное топливо (ок. 63% от всех Н.), применяемое в двигателях внутр. сгорания (поршневых, реактивных, газотурбинных). Важнейшей эксплуат. характеристикой нефт. топлив явл-ся теплотворная способность. Бензин обладает высокой стойкостью к детонации, дизельное топливо — хорошей воспламеняемостью; то и др. топливо имеет достаточно низкую темп-ру застывания (и помутнения). Масла нефт.: смазочные, электроизоляционные и технологические. К смазочным материалам относятся также пластичные смазки и смазочно-охлаждающие жидкости. Тех. битумы получают концентрацией (вакуумной перегонкой) и окислением (продувкой воздухом) остатков от перегонки нефти, содержащих большое количество асфальтово-смолистых и тяжёлых гетероциклич. соединений. Значит. группу Н. составляют т. н. твердые углеводороды: парафины, церезины, вазелины, петролатумы, озокериты и др. Используют твердые углеводороды в медицине, пищ., электротех., бум., резиновой пром-сти для произ-ва пластичных смазок и др. целей. Н., получаемые путём разделения фракций пиролиза нефти (бензол, толуол, ксилол, нафталин, зелёное масло и др.), применяются в осн. как нефтехим. сырьё. В качестве хим. сырья используются также газы нефтепереработки и мн. др. продукты термич. и каталитич. переработки нефти.

Лит.: Новый политехнический словарь, М., 2003.

НЕФТЕХИМИЯ, раздел хим. технологии, изучающий состав, свойства, хим. превращения и процессы переработки нефти и её компонентов. На нефть, как на важнейший источник хим. сырья, одним из первых указал Д.И. Менделеев. Развитие Н. получила в кон. 19 в. в работах Ф.Ф. Бейльштейна, В.В. Марковникова, К.Энглера и др. В наст. время разработа-

НЕФТЯНАЯ ПРОМЫШЛЕННОСТЬ, включает разведку, разработку, эксплуатацию нефт. и нефтегазовых м-ний, переработку и транспортировку нефти и нефтепродуктов потребителям, а также сбор и переработку нефт. газа. Начало развития Н. п. связано с появлением механич. бурения скважин на нефть (1859, США). Первые сведения о нефти на терр. Казахстана получены Хивинской воен. экспедицией А. Бековича-

ны программы по разработке прогрессивных методов переработки и анализа нефт. сырья, созданию принципиально новых высокоэффективных энергосберегающих и экологически чистых технологий переработки нефтепродуктов на основе использования совр. техники и новейших достижений Н.

НЕФТИ И ГАЗА ИНСТИТУТ, в г. Атырау. Образован в 1999 на базе Атырауского ин-та нефти и газа и Ин-та химии, нефти и природных солей. В составе ин-та функционируют лаборатории: химии и переработки нефти, изучения физ. свойств нефти, нефтехим. синтеза, хим.-аналитич., гетероорганич. соединений нефти, коагуляции нефт. дисперсных систем и др. и ряд вспомогат. и обслуживающих подразделений. Осн. направление науч. исследований в обл. нефтехимии и использования минер. сырья. На основе исследований состава и свойств нефти новых м-ний (Бозащы, Карашыганак, Жанажол, Кенкияк) определены рацион. варианты их переработки; обнаружено новое явление дисперсной проводимости; установлена корреляц. зависимость между вязкостью и плотностью углеводородных жидкостей; составлены карты прогноза качества нефти Прикаспия по продуктивным комплексам палеозоя и мезозоя; разработаны новые битумоминер. смеси, используемые при стр-ве автомоб. дорог; разработаны и внедрены в практику оперативные методы контроля качества нефти и нефтепродуктов и др. За ряд работ авторы удостоены Гос. пр. Казахстана (1980), пр. им. Губкина.

НЕФТЬ (через тур. *neft*, от перс. нефт; восходит к аккадскому *напатум* — вспыхивать, воспламенять), горючая маслянистая жидкость, распространена в осадочной оболочке Земли; важнейшее полезное ископаемое. Цвет от чёрного до бурого. По плотности различают Н. лёгкие (<850

кг/м³), средние (850—900 кг/м³) и тяжёлые (>900 кг/м³). Теплота сгорания 43,7—46,2 МДж/кг. По составу Н. — сложная смесь парафиновых (метановых), нафтеновых и реже ароматич. углеводородов; содержание углерода ок. 82—87%, водорода — 11,5—14,5%. В качестве примесей (4—5%) в Н. — соединения, содержащие кислород (гл. обр. нафтеновые к-ты), серу и азот, смолистые и асфальтовые вещества. По со-

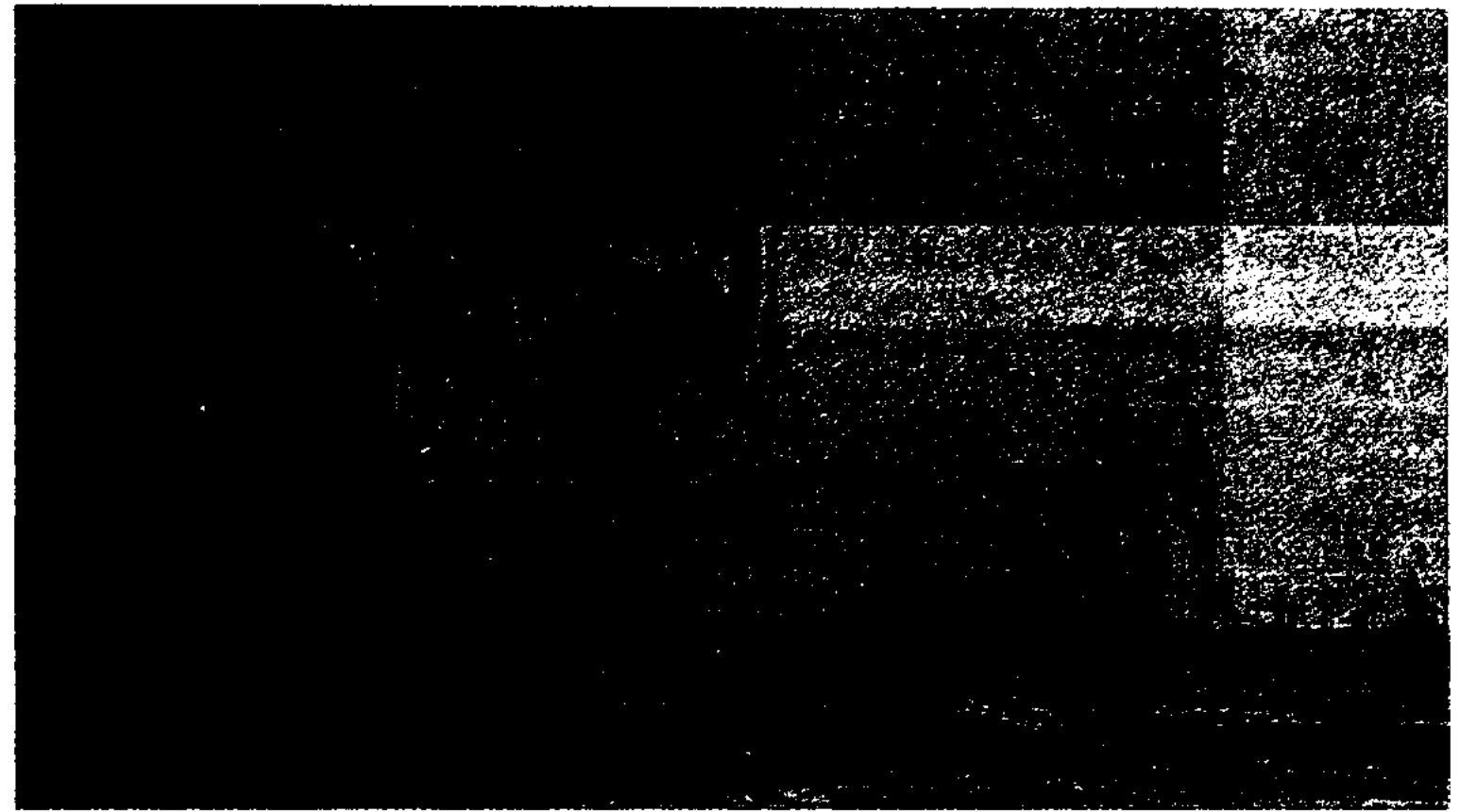

Добыча нефти в Актобинской области

держанию серы Н. классифицируют на малосернистые (до 0,5% S), сернистые (0,5—2% S) и высокосернистые (св. 2% S). Компонентный состав Н.: масла 65—100%, смолы 0—30%, асфальтены 0—5%. Спутниками Н. часто явл-ся нефт. газ и вода. Н. залегает обычно в песках, песчаниках, известняках и тяготеет к куполам. Используется с 6 тыс. до н. э. Добывают Н. скважинным, редко шахтным способами. Путём перегонки из Н. получают бензин, реактивное топливо, керосин, дизельное топливо, мазут, нефт. масла и др. продукты. Мир. запасы Н. св. 130 млрд. т. Наиб. запасы Н. в Сауд. Аравии, Кувейте, Иране, Ираке. Мир. добыча Н. непрерывно растёт: в 1990 она составляла 3 млрд. т, в 2000 — 3,3 млрд. т. Н. занимает ведущее место в топливно-энергетич. пром-сти Казахстана. Добыча ее в 2000 составила 35,3 млн. т.

Черкасского (1717). Первый нефт. фонтан забил в 1899 из скважины Карашунгыл. Первая пром. разработка началась на м-нии Доссор. В 1914 добыча нефти в Казахстане достигла 273 тыс. т. В 1915 было открыто м-ние Макат. Добыча нефти



Буровая скважина на Каспийском море

Нефтяные

до сер. 1960-х гг. развивалась медленно и по темпам развития значительно отставала от др. нефтедоб. р-нов СССР. Единственным нефт. р-ном оставался Эмбенский басс. С 1960-х гг. началось интенсивное освоение п-ова Мангыстау, где были открыты крупные м-ния Озен и Жетыбай. В 1976—80 началась эксплуатация нефт. м-ний п-ова Бозащы, Актобин. и Зап.-Казахст. обл. Открытие крупнейших Тенгизского и Карашыганакского м-ний, а также новых м-ний в Кызылордин. обл. увеличило сырьевую базу Казахстана в 2 раза. В 1990-е гг. началось широко-масштабное освоение шельфа

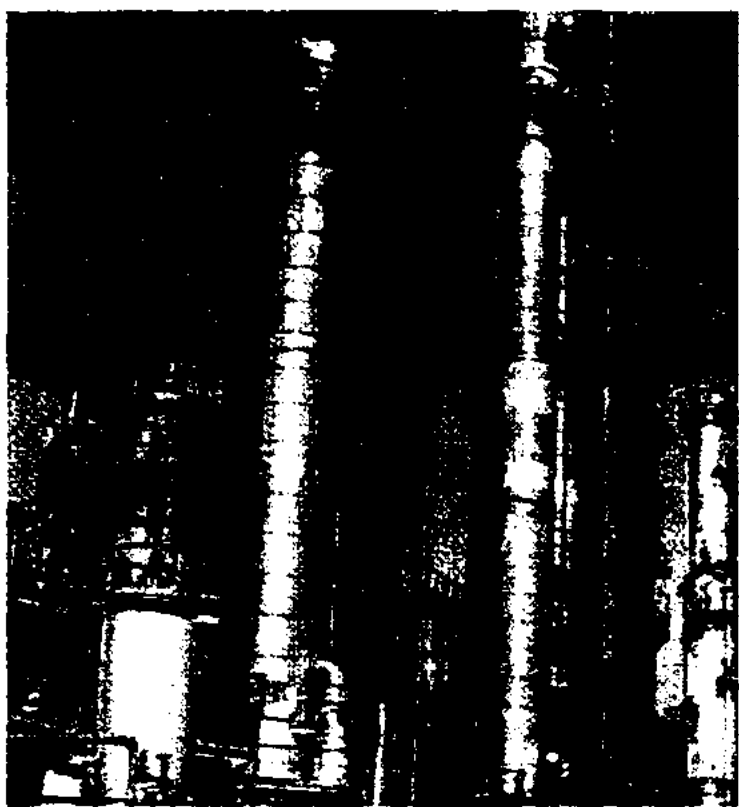

Павлодарский нефтеперерабатывающий завод

Каспийского м. Были заключены соглашения по совместной разработке нефт. и газовых м-ний с крупнейшими мир. нефт. компаниями ("Шеврон", "Аджип", "Мобил", "Шелл" и др.). В Казахстане действуют три нефтеперерабат. завода общей производительностью 18,6 млн. т/год (Атырау, Павлодар и Шымкент). Пр-тия нефтехим. пром-сти работают на привозном сырье (Атырау, Актау). Проложено св. 6 тыс. км нефтепроводов и 11 тыс. км газопроводов. Разведанные запасы углеводородного сырья составляют: нефти — 3 млрд. т; газового конденсата — 0,7 млрд. т; природного газа — 1,85 трлн. т. Прогнозные запасы: нефти — 4,5 млрд. т; газового конден-

сата — 1,6 млрд. т; природного газа — 6,0 трлн. т.

НЕФТЯНЫЕ ГАЗЫ, углеводородные газы, растворенные в нефти (т. н. попутные), свободные газы газовой шапки, располагающейся над залежами нефти, а также газы, образующиеся при её переработке. Осн. компоненты Н. г.: метан, этан, пропан, бутан и пары более тяжёлых углеводородов. Во мн. Н. г. присутствуют также сероводород, азот, углекислый газ, аргон и гелий. В 1 м³ Н. г. содержится до 100—150 г бензиновых фракций. Теплота сгорания Н. г. 29—28 МДж/м³.

НЕХОРОШЕВ Василий Петрович (14.10.1893, Оренбург — 17.1.1977, С.-Петербург), сов. геолог и палеонтолог, д-р геол.-минералог. наук (1937), проф. (1950). Засл. деятель науки Казах. ССР (1945). Окончил Петроградский гор. ин-т (1919). В 1919—77 ст. геолог, ст. науч. сотр. Всесоюз. геол. ин-та. Изучал девонские и кам.-уг. мшанки (беспозвоноч. животные) Алтая и Центр. Казахстана. Определил залегание тарханской, бухтарминской, ульбинской, малоульбинской и такырской свит. Выделил 7 рудных поясов Алтая, в т.ч. полиметаллич. и редкометальный. Награжден орд. Ленина, "Знак Почета".

Соч.: Геология Алтая, М., 1958; Тектоника Алтая, М., 1966.

НЕЧАЕВ Игорь Николаевич (род. 11.3.1933, Семипалатинск), ученый, д-р с.-х. наук (1983), проф. (1985), акад. НАН РК (2003). Засл. деятель науки Казахстана (1996). В 1962 окончил Алматин. зоовет. ин-т (ныне Казах. Нац. агр. ун-т). В 1956—84 науч. сотрудник, зав. отделом, зам. директора по науч. работе Казах. н.-и. технологич. ин-та овцеводства; 1984—91 зам. пред. Президиума Вост. отделения ВАСХНИЛ; 1991—97 акад.-секретарь Казах. Академии с.-х. наук; с 1997 ученый секретарь-консультант Нац. академич. центра агр. исследований. Осн. науч. труды в

области селекции мясного коневодства и технологии произ-ва мяса на промышленной основе.

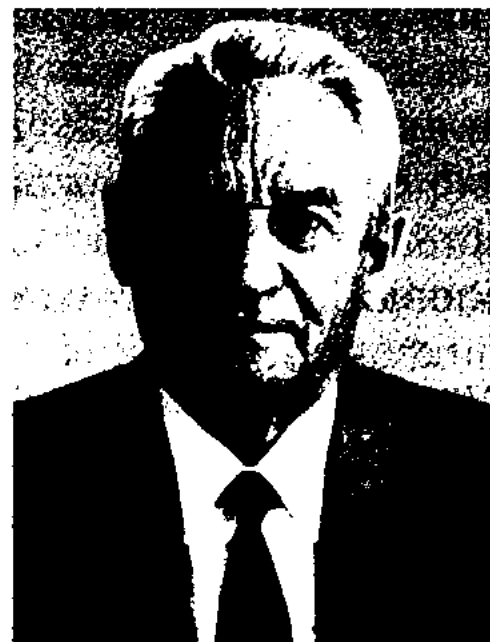

И. Нечаев

Под рук. Н. выведена мугалжарская порода лошадей. Лауреат пр. им. А.И. Бараева (2002).

НИ Леонид Павлович (9.4.1923, г. Владивосток, Россия — 30.7.2005, Алматы), ученый-металлург, д-р тех. наук (1967), проф. (1969), акад. АН РК (1994). Засл. деятель науки Казахстана (1971). В 1946 окончил Казах. горно-металлургич. ин-т (ныне КазНТУ им. К.Сатпаева). В 1946—95 работал в Ин-те металлургии и обогаще-



Л. Ни

ния АН Казахстана (в 1970—81 зам. директора ин-та). С 1995 советник директора того же ин-та. Науч. труды посв. исследованию физ. химии и технологии глинозема, природе растворов в гетерогенных процессах. За разработку и внедрение в произ-во нового способа переработки низкокачеств. бокситов удостоен Гос. пр. СССР (1980). Награжден орд. Труд. Красного Знамени, "Знак Почета".

Соч.: Щелочные гидрохимические способы переработки высококремни-

тых бокситов, А., 1967; Переработка высокожелезистых бокситов (физикохимия и технология), М., 1979 (соавт.); Комбинированные способы переработки низкокачественного алюминиевого сырья, А., 1988 (соавт.).

НИАГАРСКИЙ ВОДОПАД, в Сев. Америке, на р. Ниагара. Разделяется Козьим островом на левую, канадскую, часть (шир. ок. 800 м, выс. 48 м), через к-рую проходит ок. 95% всего расхода



Ниагарский водопад

воды, и правую, принадлежащую США (шир. 300 м, выс. 51 м). Ср. расход воды 5,9 тыс. м³/с. Крупная ГЭС. В обход Н. в с канадской стороны сооружён судоходный канал Уэлленд.

НИВАЛЬНЫЙ КЛИМАТ (лат. *nivalis* — снежный, холодный), климат, в к-ром твёрдых осадков выпадает больше, чем успевает растаять и испариться, что приводит к образованию ледников (климат Антарктиды, Гренландии, ледниковых высокогор. р-нов в др. широтах) и сохранению снежников. Термин предложен нем. географом А. Пенком.

НИВАЛЬНЫЙ ПОЯС, пояс вечных снегов, самый верхний природный высотный пояс гор, расположенный выше снеговой границы. Характеризуется нивальным климатом. Самое высокое положение границы Н. п. — в пустынных горах Центр. Азии (местами выше 6500 м). Для ландшафтов Н. п. характерно сочетание снежников и ледников со скалами и осыпями; интенсивны

процессы физ. (гл. обр. морозного) выветривания. Органич. мир крайне беден. Растительность (мхи, лишайники, отд. высшие растения) разреженная, животные встречаются редко; постоянно обитают лишь нек-рые виды птиц.

НИВХИ (самоназв. нивх, устар. гиляки), народ в России. Живут в басс. ниж. Амура (Хабаровский край) и на о. Саха-

лин. Числ. 4,6 тыс. чел. (сер. 1990-х). Относятся к сев.-азиат.



Нивхи в национальной одежде

типу большой монголоид. расы. Говорят на нивхском яз. Распространен также рус. язык. Н. — потомки древних племен басс. Амура и побережья Охотского м. Верующие придерживаются традиц. верований, есть православные.

НИГЕР (Niger), река в Зап. Африке (Гвинея, Мали, Нигер и Нигерия). Дл. 4160 км, пл. басс. 2092 тыс. км². Берёт начало (под назв. Джолиба) на Лео-

но-Либерийской возв.; впадает в Гвинейский зал. Атлант. ок. Крупный приток — Бенуэ (слева). Ср. расход воды 9300 м³/с (максим. до 35 тыс. м³/с). Порожиста. Судоходна на отд. участках. Важнейшие города: Бамако, Томбукту (Мали), Ниамей (Нигер) и др. В дельте — мор. порт Порт-Харкорт (Нигерия). **НИГЕР (Niger)**, Республика Нигер (Republique du Niger), гос-во в Зап. Африке. Пл. 1267 тыс. км². Нас. 10,4 млн. чел. (2001): хауса (4,2 млн.), джерма (2,3 млн.), фульбе (1,3 млн.), а также сонгай, туареги. Офиц. яз. — французский. Большая ч. верующих — мусульмане. Столица — Ниамей.

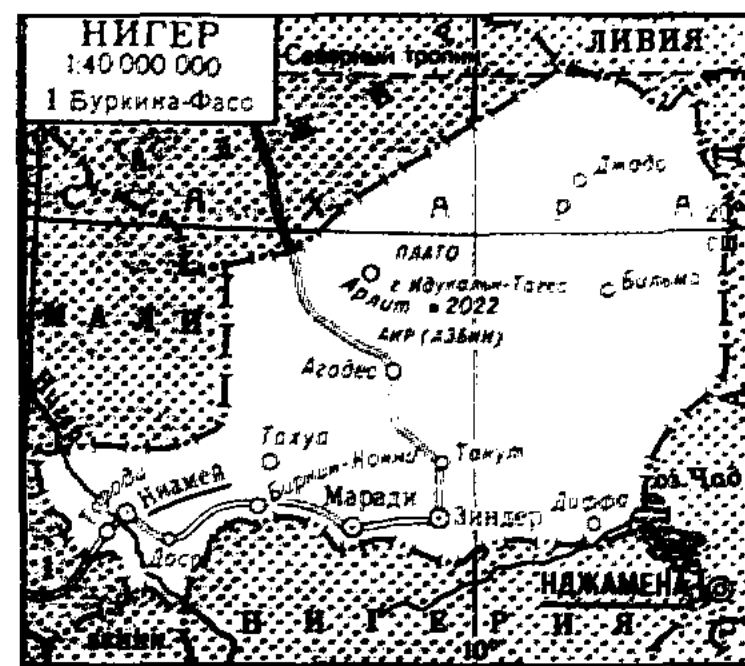

Адм.-терр. деление: 7 департаментов. Глава гос-ва — президент. Временный законодат. орган — Верх. совет республики. **Природа.** Большая ч. территории расположена в пустыне Сахара. Поверхность — плато выс. 200—500 м, в центр. части — останцовые массивы выс. до 2022 м (г. Идукальн-Тарес). М-ния урана, жел. руды, угля, олова, фосфоритов. Климат тропич. пустынный на С. и С.-В, субэкваториал. на Ю. и Ю.-З. Ср.-мес. темп-ры от 20—24 °С до 32—34 °С. Осадков на С. и С.-В. менее 100 мм в год, на Ю. и Ю.-З. ок. 800 мм. С нояб. по февр. сухой, относительно прохладный сезон, с марта по июнь — сухой жаркий сезон. Крупная река — Нигер. На большей ч. терр. опустыненная саванна, полупустыня и пустыня, на крайнем Ю. и Ю.-З. — типичная саванна.

Нигерия

Нац. парк "Дубль-Ве" (W), неск. резерватов.

История. В ср. века на терр. Н. существовали гос-ва Сонгай, Канем-Борну, Гобир (гос-во народа хауса) и др. Во 2-й пол. 1890-х гг. началось франц. завоевание территории Н., в 1900 была создана "военная автономная территория Зиндера", в 1922 выделена в отд. колонию в составе ФЗА (Франц. Зап. Африка). С авг. 1960 Н. — независимая республика. Н. — член ОАЕ.

Экономика. Н. — агр. страна. Обрабатывается ок. 3% терр. страны, дуга и пастбища занимают 8,2%, леса — 2%. Основа с. х-ва — земледелие. Гл. продовольств. культуры: просо, бобовые, сорго, маниок, рис. Выращивают также пшеницу и кукурузу, овощи. Произ-во на экспорт арахиса, сах. тростника и хлопчатника. Пастбищное кочевое и полукочевое животноводство (кр. рог. скот, овцы и козы, ослы, верблюды и лошади). Горнодоб. пром-сть представлена пр-тиями по добыче урановой руды (ок. 3 тыс. т концентратов в год; Н. занимает одно из ведущих мест в мире); добываются кам. уголь, поваренная соль, фосфориты. Пр-тия пищ. и легкой пром-сти: маслобойные пр-тия по переработке арахиса и произ-ву арахисового масла, мукомольные, молокозавод, скотобойня, рисоочистит. фабрики,

текст. фабрика, хлопкоочистит. пр-тия и др. Ремёсла (выделка тканей, произ-во кожев. и гончарных изделий, чеканка по меди и серебру и др.). Экспорт: урановые концентраты (ок. 53%), живой скот и продукты животноводства. Осн. внешнеторг. партнёры: Франция, ФРГ, Италия, Япония, Нигерия.

Лит.: Географический энциклопедический словарь. М., 2003.

НИГЕРИЯ (Nigeria), Федеративная Республика Нигерия (Federal Republic of Nigeria), гос-во в Зап. Африке. На Ю. омывается Атлант. ок. Пл. 923,8 тыс. км². Нас. 126,6 млн. чел. (2001); наиболее многочисл. хауса (21%),

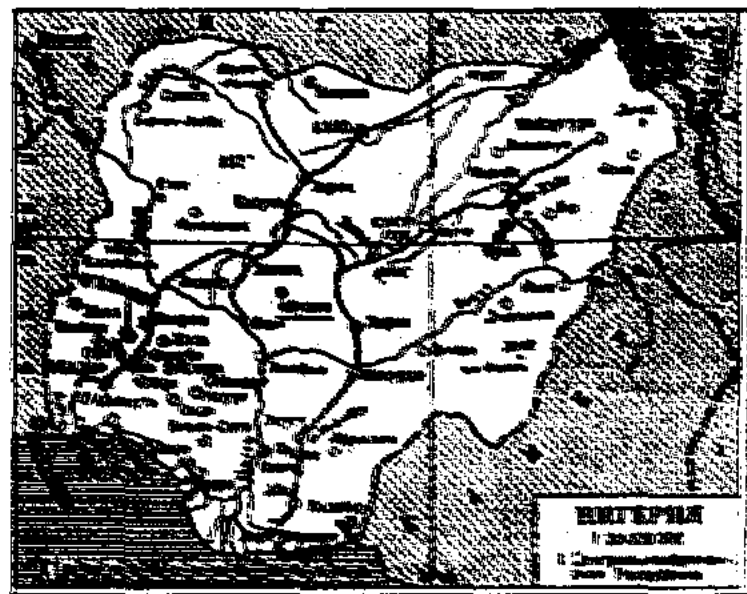

йоруба (20%), иббо, игбо, фулани, фульбе, канури, эдо и др. Офф. язык — английский. Осн. население — мусульмане, христиане, ост. придерживаются местных традиц. верований. Столица — Абуджа (с 1991). Федерация в составе 36 штатов и федерал. столич. округа Абуджа. Входит в *Содружес-*

тво. Законодат. и исполнит. власть — у временного Руководящего совета и вооруж. сил.

Природа. В рельефе преобладают равнины и плато. Самая выс. точка — пик Фогель (2042 м). Крупные м-ния колумбита, олова, нефти. Климат на большей ч. страны экваториал. муссонный. Ср. темп-ры самого тёплого месяца (апр. или май) от 25 до 33 °С, самого холодного (дек. или янв.) от 20 до 26 °С. Осадков в год от 500 мм на крайнем С. и С.-В. до 4000 мм на Ю. Гл. река — Нигер с притоком Бенуэ. В юж. части Н. преобладают вечнозелёные и сухие тропич. леса (занимают ок. 1/5 терр. страны), в сев. — саванны. Резерваты: Боргу, Квиамбана, Янкари и др.

История. В ср. века на терр. Н. существовали гос-ва хауса Канем-Борну, Бени и др. В 16 в. сюда проникли европейцы. В нач. 19 в. образовалось гос-во Сокото. Во 2-й пол. 19 — нач. 20 в. — англ. колония и протекторат Н. С 1 окт. 1960 — независимое гос-во, с 1 окт. 1963 — федеративная республика. С 1960 в стране произошло 4 воен. переворота. После воен. переворота в янв. 1984 было образовано федеральное воен. пр-во. В нояб. 1993 к власти в стране вновь пришли военные.

Экономика. Н. — агр. страна с развитой нефтедоб. пром-стью. Обрабатывается 35,9% терр.



Мечеть в г. Агадес. 16 в.

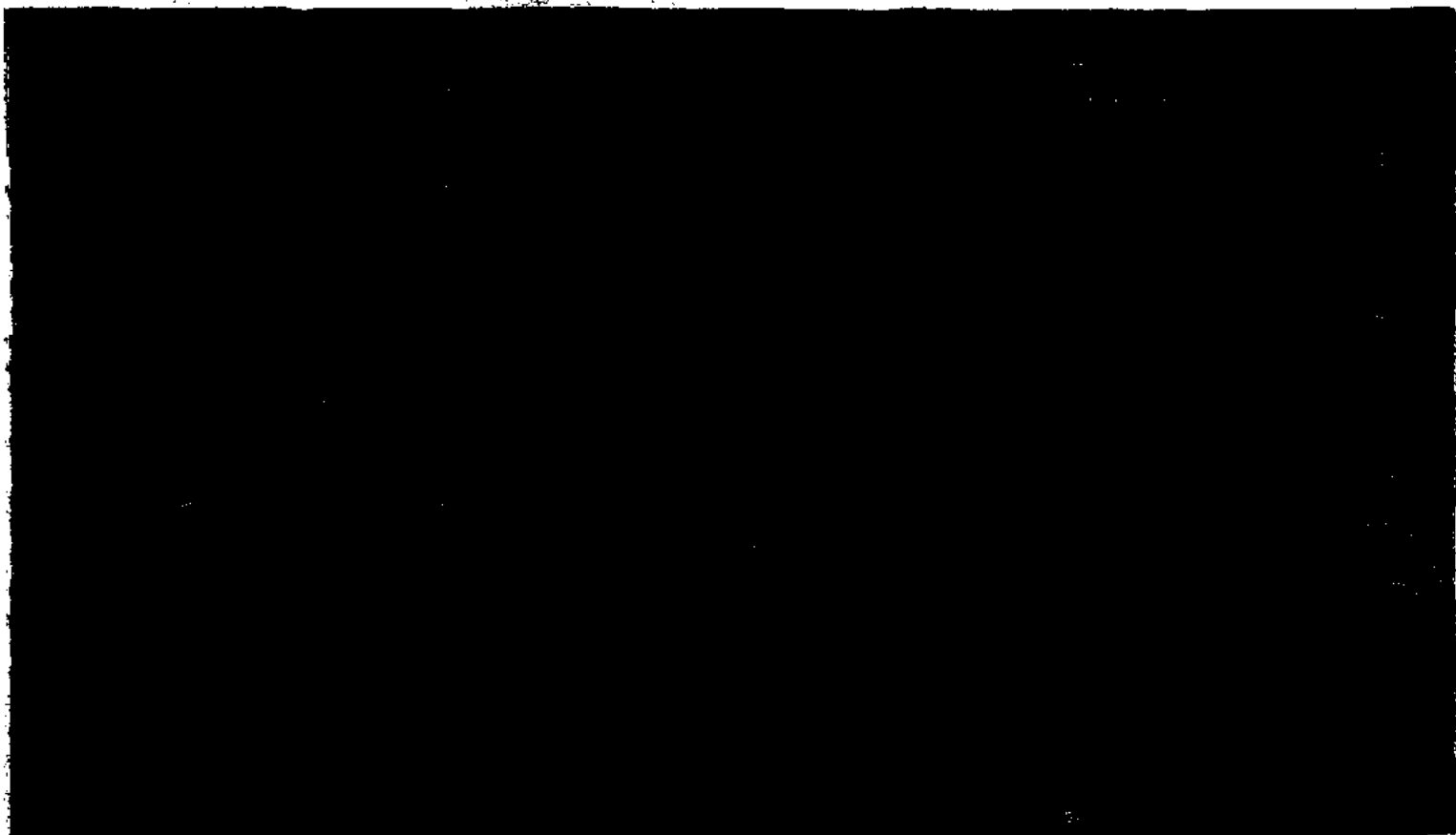

Арахис, сложенный пирамидой

страны, луга и пастбища занимают 43,9%, леса — 15,7%. Осн. с.-х. культуры: маниок, ямс, батат, сорго и просо, кукуруза, рис, арахис, маслич. пальма, какао, каучуконосы, хлопчатник. По произ-ву арахиса, какао-бобов и пальмовых ядер, каучука Н. занимает одно из ведущих мест в Африке. Экстенсивное животноводство. Разводят кр. рог. скот, овец и коз, лошадей, свиней, птиц. Рыболовство. Ведется заготовка древесины. Осн. сырьевая база горнодоб. пром-сти Н. — нефть и природный газ, а также олов. и ниобиевые руды, кам. уголь, жел. руда и др. Н. — крупнейший производитель нефти в Африке (70—80 млн. т в год); входит в десятку крупнейших стран — экспортеров нефти. Член ОПЕК. Развиты пищ., текст. и деревообработ. пром-сть. Чёрная и цвет. металлургия, нефтепереработка и нефтехимия, хим. пром-сть, сборка автомашин, грузовиков, тракторов, теле- и радиоаппаратуры и др. Ремёсла (резьба по дереву и металлу, ткацкое, гончарное и кожев. произ-ва). Экспорт: нефть (95% стоимости), какао-бобы, арахис, хлопчатник, каучуконосы, сах. тростник. Осн. внешнеторг. партнёры: США, Германия, Великобритания, Франция, Испания, Италия и др.

Лит.: Географический энциклопедический словарь. М., 2003.

НИГИЛИЗМ (лат. nihil — ничто, ничего), отрицание общепринятых ценностей, моральных норм, идеалов, культ. ценностей и др. В широком смысле Н. — пафос отрицания, связанный с пессимизмом и декадентскими настроениями или с попытками упростить к.-л. сторону соц. действительности. Впервые термин появился у нем. философа Ф.Г. Якобиа, широко употреблялся нем. философом Ницше, в-рый понимал под Н. осознание истинности и несостоятельности традиц. стоиц. и культ. ценностей. В нач. 20 в. Н. явл-ся составной частью ул-днич. выступлений, связанных с

кризисом христианства, культом наслаждения, аморализма, самоубийства (Э.Гартман). В экзистенциализме Н. связывается с освобождением от моральных императивов социума, подавляющих свободу и личность человека. Это направление развития Н. продолжается в движении “новых левых” и находит свой апогей в молодежном движении кон. 60-х гг. 20 в. В этот период Н. связывается с культом раскрепощения инстинктов, освобождения человека от культуры, надличностных структур “Суперэго” и затем от “Я” (Делез, Гваттари); полит. экстремизмом (Р.Дебре), насилием и терроризмом (Ф.Фанон).

Лит.: Словарь философских терминов, М., 2004.

НИДЕРЛАНДЫ (Nederland), Королевство Нидерландов (Koninkrijk der Nederlanden) (неофиц. назв. Голландия), гос-во в Зап. Ев-

ропе. На С. и З. омывается Северным м. Н. принадлежат Антильские (Нидерландские) о-ва и о. Аруба в Карибском м. Пл. 41,5 тыс. км² (ок 1/4 терр. находится ниже ур. моря и защищено системой дамб и др. гидротех. сооружений, общей дл. к-рых 3 тыс. км). Нас. 15,8 млн. чел.(2001). Нац. состав однороден, св. 95% — голландцы. Офиц. яз. — нидерландский. Среди верующих 50% — католики, св. 40% — протестанты. Столица — Амстердам (резиденция пр-ва в Гааге). Адм. терр. деление: 12 провинций. Н. — конституц. монархия. Глава гос-ва — король (королева). Законодат. орган — двухпалатный парламент (Ген. штаты). Природа. Большая ч. страны — плоская низменная равнина. Ок. 40% терр. лежит ниже ур. моря (отделена от моря плотинами и дамбами, превращена в поolders) и находится под постоянной угрозой наводнений. На Ю.-В. — отроги Арденн (выс. до 324 м). М-ния нефти, природного газа. Климат умеренно морской. Ср. тем-ры янв. 1—3 °С, июля 16—17 °С. Осадков 650—750 мм в год. Густая речная сеть (дельты рр. Рейн, Маас, Шельда), озеро-залив Зейсселмер. Ок. 70% терр. Н. — культ. ландшафты (поселения, пашни, севные луга). Широколиств. и сосновые (б. ч. саженье) леса занимают 1/10 часть

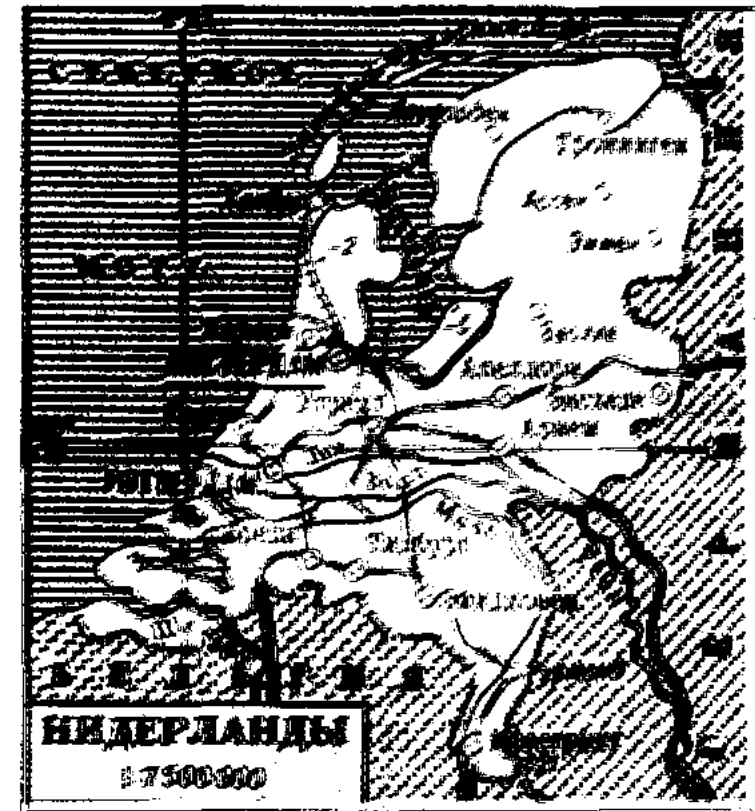

Ванна в Амстердаме

Низам ад-Дин

терр. Нац. парки: Велювезом, Кеннемерские дюны, Де-Хогс-Велюве; резерваты.

История. В 1 в. до н. э. часть терр. Н. (заселённая герм. племенами) завоёвана Римом. В ср. века нидерл. земли (Голландия, Зеландия, Фрисландия и др.) в составе Нидерландов исторических. В результате Нидерл. революции 16 в. на терр. Н., освободившейся от исп. господства, образовалась Республика Соединённых провинций. В 17 в. Н. — одна их наиболее передовых европ. держав с развитыми торговлей и мореплаванием — приступили к широким колон. захватам, гл. обр. в Юго-Вост. Азии (“Нидерл. Индия” — Индонезия), Америке (Гвиана, М. Антильские о-ва и др.) и Африке (Капская колония). В 1810—13 Н. в составе Франции. В 1815 Н. объединены с Бельгией в Нидерл. королевство (до 1830), в к-ром Н. занимали господствующее положение. С нач. 2-й мир. войны (как и в 1-й мир. войне) пр-во Н. заявило о нейтралитете, но в мае 1940 Н. были оккупированы герм. войсками. Освобождены от герм. оккупации в сент. 1944 — мае 1945. После войны начался распад нидерл. колон. империи. С 1989 у власти коалиц. пр-во Христ.-демократич. партии (ХДП, осн. в 1976) и Партии труда (осн. в 1946). Н. — член ЕС (с 1957), НАТО (с 1949).

Экономика. Н. — высокоразвитая индустр. страна с высокоинтенсив. с. х-вом. Важное место в экономике занимают вывоз капитала, внеш. торговля, мор. транспорт. Гл. отрасль добывающей пром-сти — добыча природного газа (м-ние Гронинген на С.-В. страны, ок. 1/2 экспортируется; Н. занимают 1-е место в Зап. Европе по добыче и экспорту газа); добыча нефти. Ведущие отрасли обр-бат. пром-сти: маш-ние и металлообработка (наиб. развиты электротех. и радиоэлектроника, судостроение, авто- и авиастроение), хим. и нефте-

хим., чёрная (произ-во стали) и цветная (выплавка алюминия, цинка, свинца, олова), пищ. (переработка собств. мясо-молочной продукции и импортного сырья — какао-бобы, пальмовое масло, табак), текст. и др. Традиц. отрасль — гранение алмазов и обработка драгоценных камней. В с. х-ве используется 28% терр. страны; луга и пастбища занимают 31%, леса — 10,3%. В с. х-ве преобладает мол.-мясное животноводство. Св. 60% стоимости продукции растениеводства дают плодоводство, овощеводство и цветоводство (ок. 800 видов тюльпанов, а также розы, гвоздики, хризантемы, гиацинты). Осн. с.-х. культуры: картофель, сах. свёкла, из зерновых — пшеница, ячмень, овёс. Парниковые х-ва (ранние овощи, клубника, шампиньоны и др.). Лов рыбы и морепродуктов. Порт Роттердам — один из крупнейших в мире по грузообороту (св. 250 млн. т в год) и обороту контейнеров. Экспорт: машины и трансп. оборудование, молоко и мол. продукты, химикаты и хим. товары, нефтепродукты, чугун и сталь, одежда. Осн. внешнеторг. партнёры: Германия, Бельгия и Люксембург, Франция, Великобритания. Иностр. туризм.

Лит.: Географический энциклопедический словарь, М., 2003.

НИЗАМ АД-ДИН БИРЖАНДИ, Абд ал-Али ибн Мухаммед ибн Хусайн Низам ад-Дин ал-Биржанди (г. рожд. неизв., Кухистан — 1528), ср.-век. астроном, ученый. Жил в Герате. Написал пояснение к труду *Улугбека* “Зидж-и-джедит-и Гурагони” (“Новые астрономические таблицы”).

НИЗАМ АД-ДИН ШАМИ, Низомуддин Шанбий, Низамуддин Шанбий Газоний, Низам Табризи (гг. рожд. и смерти неизв.), ср.-век. историк. Писал на перс. яз. Автор сочинения “*Зафар-наме*”, где описываются осн. события жизни и деятельности Тимура во 2-й пол. 14 в. Интерес для

исследователей истории Казахстана представляют сведения о походах Тимура в Дашт-и Кыпчак и Монголию.

НИЗАМ АЛ-МУЛИК, Абу Али ал-Хасан ибн Али ибн Исхак ат-Туси (1017, ок. г. Тус, Хорасан — 1092, близ Нехавенда), гос. деятель гос-ва Сельджуков. Из семьи мелкоземлевладельца. С 1063 везир Алп-Арслана, с 1072 Мелик-шаха. Стронник сильной центр. власти. Свои взгляды изложил в “Книге правлений”. Был убит исмаилитами.

НИЗАМИ ГЯНДЖЕВИ Абу Мухаммед Ильяс ибн Юсуф (ок. 1141, г. Гянджа, Азербайджан — ок. 1209, там же), азерб.



Низами Гянджеви

поэт и мыслитель. Писал на перс. яз. Получил хорошее образование, в молодости писал лирич. стихи. Осн. соч. Н. Г. — “Пятерица” (“Хамсе”), собрание 5 поэм: филос.-дидактич. “Сокровищница тайн” (написана между 1173 и 1180), любовно-романтич. “Хосров и Ширин” (1181), “Лейли и Меджнун” (1188), “Семь красавиц” (1197) и “Искандер-наме” (ок. 1203). “Пятерица” оказала огромное влияние на развитие многих вост. лит-р. Известны десятки назидательных (поэтич. “ответов”) и подражаний поэмам Н. Г., создававшихся, начиная с 13 в. (Амира Хосрова Дехлеви, Алишера Навои, семерица А. Джамии и др.). Для поэм Н. Г. присущи своеобразные композиция, построение сюжета и обрисовка характеров, образный язык и благородные гуманистич. идеи. “Сокровищница тайн” надолго

определила развитие дидактич. жанра в вост. лит-рах. Впервые в истории поэзии на перс. яз. Н. Г. добился в жанре месневи сочетания изящной поэтич. техники с глубоким содержанием. Гибкая композиция поэмы также нова и развита на основе вост. проповеди, пересыпанной правоучительными притчами. Н. Г. призывает правителей к правосудию и заботе о благе подданных. Хотя увещевания и поучения Н. Г. окрашены в религ. тона, в целом поэма — светское сочинение, преследующее гуманистич. цели. Вторая поэма, романтич. по содержанию, посв. любви шаха Хосрова к красавице Ширин. Гл. роль в

Лейли. Общая трагич. концепция поэмы — безгранич. любовь, находящая выход лишь в выс. поэзии и ведущая к духовному слиянию любящих, объединяет произв. в стройное целое. В основу сюжета поэмы “Семь красавиц” положена легенда о шахе Бехраме Гуре. Поэму составляют семь рассказов царевен, жён Бехрама, живущих в семи павильонах, каждый из к-рых, в соответствии с древней мифологией, посв. к.-л. планете и дню недели и имеет соответств. цвет. Сюжет каждой новеллы — любовное переживание. Вторая тематич. линия поэмы — превращение Бехрама из легкомысленного царевича в справедливого и умного правителя, борющегося с произволом и насилием. Здесь Н. Г., как и в первой поэме, развёртывает картины нар. страданий, изображая коварство и алчность придворных шаха. Поэму “Искандер-наме” Н. Г. считал итогом своего творчества. В образе гл. героя — Искандера (Александра Македонского) поэт воплотил свой идеал мудрого и справедливого правителя и высказал суждения о наилучшем устройстве общества. Сохранилась также часть лирич. дивана: 6 касыд, 116 газелей, 2 кит’а и 30 рубаи. Поэзия Н. Г. оказала большое влияние на лит-ры Бл. и Ср. Востока.

Соч.: Искандер-наме, М., 1953; Хосров и Ширин, М., 1955; Лейли и Меджнун, М., 1957; Семь красавиц, М., 1959; Сокровищница тайн, М., 1959; Собр. соч. в 3-х томах, Баку, 1991.

НИЗМЕННОСТЬ, участки суши, расположенные не выше 200 м над уровнем океана. Поверхность Н. обычно равнинная, реже холмистая. Н. образуются гл. обр. в результате тектонич. опусканий и заполнения впадин мор. или континентальными отложениями (гл. обр. аллювием рек), залегающими более или менее горизонтально. Существуют Н., расположенные ниже уровня океана (напр., Прикаспийская). Крупнейшие — Амазонская (Юж.

Америка) и Зап.-Сибирская Р. (Россия).

НИЗШИЕ РАСТЕНИЯ, слоевцовые, или талломные, подцарство растений. Объединяет бактерии, актиномицеты, миксомицеты, грибы, водоросли и лишайники. Тело не расчленено на корень, стебель и лист и называется слоевищем, или талломом. Многоклеточные органы размножения отсутствуют. Среди Н. р. имеются: прокариоты, клетки к-рых лишены настоящего ядра (бактерии, актиномицеты, сине-зеленые водоросли), и эукариоты — клетки их с настоящим ядром (ост. Н. р.); одноклеточные, преим. микроскопич., и многоклеточные, дл. до 40 м; гетеротрофы (б. ч. бактерий, актиномицеты, миксомицеты, грибы) и автотрофы (часть бактерий, водоросли, в т. ч. лишайники). У высокоорганизованных Н. р. имеются проводящая система, сходная с флоэмой высших растений, листообразные органы, зигота развивается в многоклеточный зародыш на гаметофите (нек-рые бурые водоросли). Ископаемые остатки ряда Н. р. — бактерий и одноклеточных водорослей — обнаружены в отложениях архея и протерозоя, возраст к-рых ок. 3 млрд. лет. В нек-рых системах к Н. р. относят только водоросли.

НИКАРАГУА (Nicaragua), Республика Никарагуа (Republica de Nicaragua), гос-во в Центр. Америке, включает о-ва Маис и др. в Карибском м. Пл. 131,8 тыс. км². Нас. 4,4 млн. чел. (2001), в осн. никарагуанцы (преим. исп.-индейские мети-



Миниатюра “Ширин с портретом Хосрова” из “Хамсе”. 1431

поэме Н. Г. отводит Ширин, наделяет её выс. достоинствами. Бесхарактерный, безнравств., эгоистичный Хосров лишь перед смертью, облагороженный любовью к Ширин, поднимается до подвига самоотвержения. Третья поэма — “Лейли и Меджнун” — разрабатывает сюжет старинной араб. легенды о несчастной любви юноши Кайса, прозванного “Меджнун” (“Одержимый”), к красавице



Никарагуанцы



сы — 77%). Офиц. яз. — испанский. Верующие гл. обр. католики. Глава гос-ва и пр-ва — президент. Законодат. орган — парламент (Нац. собрание). Столица — Манагуа. Адм.-терр. деление: 16 департаментов.

Природа. У берегов Н. — низменности, на С. и в центре — нагорье (выс. до 2438 м). Развитие вулканизм. М-ния золота, серебра, меди, свинца, цинка, вольфрама. Климат на С.-В. тропич. пассатный, на Ю.-З. субэкваториал., жаркий. Ср. мес. темп-ры 25—28°C (в горах 16—22°C). Осадков от 1000—1500 мм до 4000—6500 мм в год (выпадают гл. обр. летом). Влажные тропич. леса с ценны-

История. Терр. Н. в древние времена населяли индейские племена. В нач. 16 в. завоевана испанцами. Коренное население было порабощено и в значит. мере уничтожено. Испанцы завезли в Н. рабов для работы на плантациях. В 1821, в ходе Войны за независимость исп. колоний в Америке, Н. провозгласила независимость; 1823—38 в составе Соединенных провинций Центр. Америки; с апр. 1838 Н. — самостоят. гос-во. С сер. 19 в. развернулась борьба между Великобританией и США за преобладающее влияние в Н. с целью постройки на ее терр. межокеанского канала. В 1912—33 Н. оккупировали войска США, к-рые были выведены из страны в ходе нац.-освободит. борьбы народа под рук. А.С. Сандино. С 1936 в Н. — диктатура семейства Сомоса. Борьба никарагуанского народа, организованная Сандинистским фронтом нац. освобождения, привела к падению в 1979 реакц. режима А.Сомосы. В стране проводилась агр. реформа, национализация банков, части пром. пр-тий и др. В результате всеобщих выборов в февр. 1990 к власти пришел Оппозиционный нац. союз (блок 14 партий и организаций).

Экономика. Н. — агр. страна со слабо развитой пром-стью. Важнейшие товарные культуры: кофе и сах. тростник; возделывают также хлопчатник,

кунжут, какао, табак, бананы. Гл. продовольств. культуры: кукуруза, рис, фасоль, сорго. Пастбищное животноводство (кр. рог. скот, свиньи). Лов рыбы и морепродуктов. Обработ. пром-сть представлена в осн. пр-тиями по переработке с.-х. сырья (кофе и сах. тростника, хлопка, мясобоини, кожев. зды); произ-во потребит. товаров (одежда, обувь); нефтеперераб., хим., цементная, бум. и деревообработ. пром-сть. Небольшая добыча золота и серебра. Осн. мор. порты: Коринто, Пуэрто-Кабесас и Блуфилдс. Судостроение по оз. Никарагуа. Экспорт: пром. товары, кофе, морепродукты, говядина, сахар-сырец. Осн. внешнеторг. партнеры: США, страны Центр. Америки, Венесуэла, Германия, Испания.

Лит.: Географический энциклопедический словарь, М., 2003.

НИКАРАГУАНЦЫ, народ, осн. население Никарагуа. Живут также в Коста-Рике, США, Панама. Числ. ок. 3,6 млн. чел. (сер. 1990-х гг.). Язык — испанский. Большинство верующих — католики, небольшая ч. — протестанты. Н. в осн. метисы (“ладино”) — потомки исп. переселенцев 16—20 вв., смешавшихся с аборигенами (индейцами мискито, сумо и др.) и неграми (беглыми невольниками 17 в.),

146

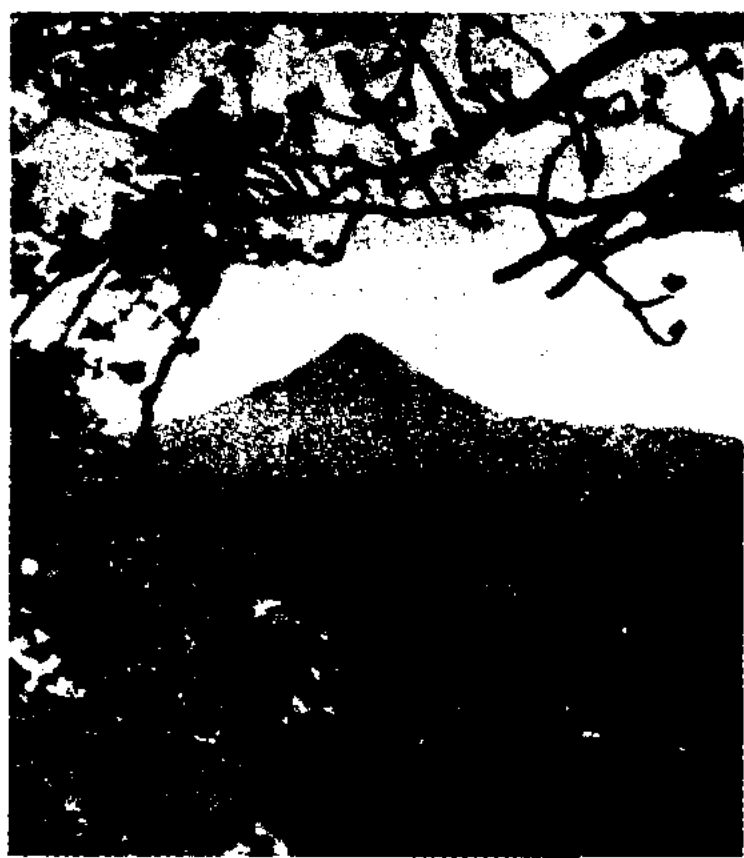

Вулкан Момотомба

ми породами деревьев (занимают 1/4 терр.), саванны, ксерофитные кустарники. Нац. парки — Волькан-Масая, Саслая; резерват Апанас.

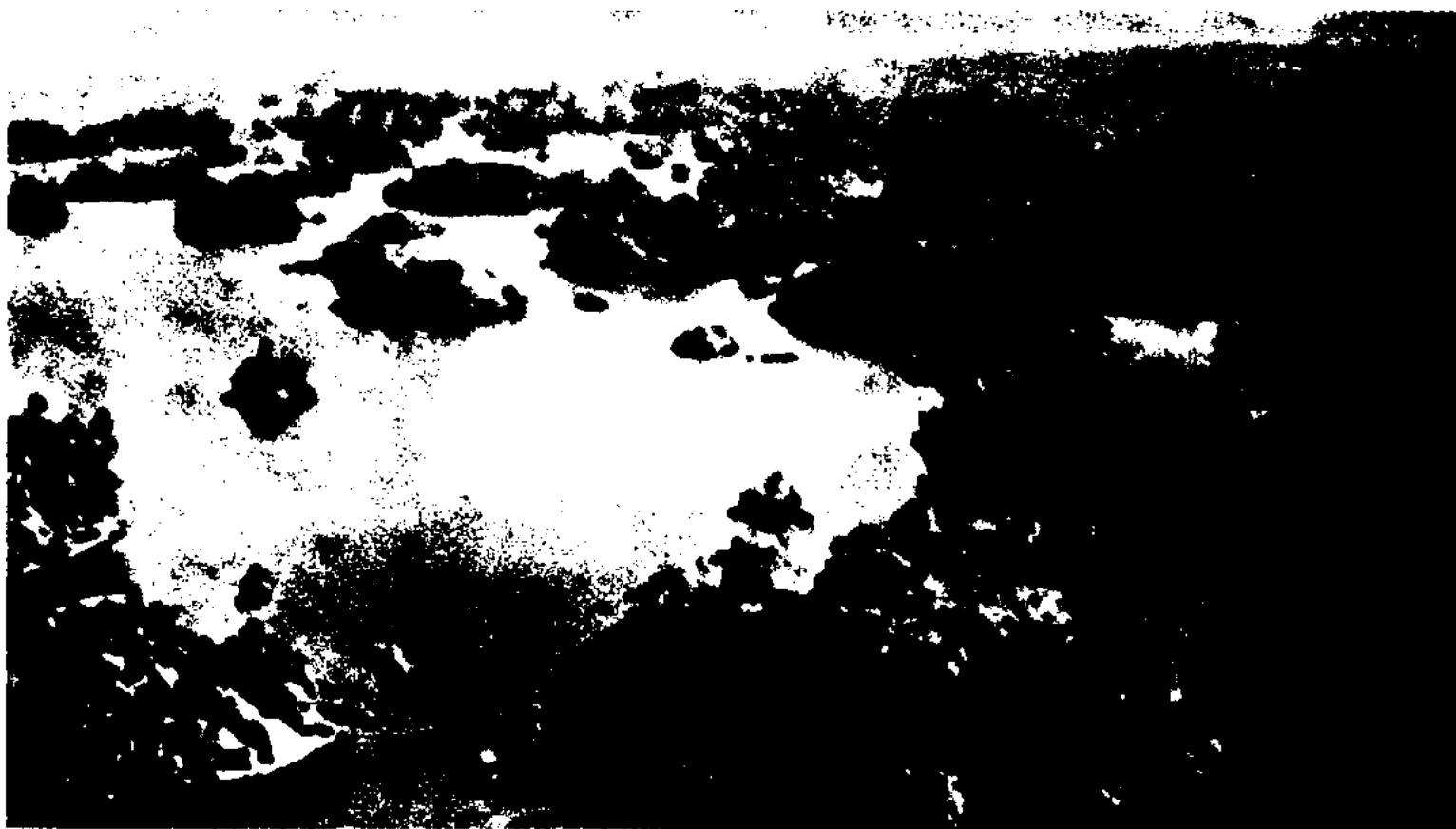

Озеро Никарагуа



Никарагуанцы

а также креолы и потомки выходцев из США и стран Европы. Осн. занятия — земледелие (кукуруза, рис, фасоль, сорго, бананы), животноводство, рыболовство, работа на плантациях (хлопок, кофе, бананы) и частично в пром-сти.

НИКЕЛИН, красный никелевый колчедан, минерал класса арсенидов, хим. состав $NiAs$. Часто содержит примеси Co , Fe , Sb и др. Непрозрачен, имеет металлический блеск и характерный светлый медно-красный цвет. Кристаллизуется в гексагональной системе; обычно образует сплошные зернистые или шестоватые массы. Тв. по минералог. шкале 5,5—6,0; плотн. 7,6—7,8 г/см³. Встречается обычно в кварцево-карбонатных рудных гидротерм. жилах совместно с др. арсенидами никеля, кобальта, с самородным висмутом, серебром и др. В зоне окисления легко выветривается и переходит в ярко-зелёный вторич. минерал — аннабергит $Ni[AsO_4]_2 \cdot 8H_2O$. Руда никеля.

НИКЕЛЬ (Niccolum), Ni , хим. элемент VIII группы периодич. системы; ат. н. 28, ат. м. 58,70; серебристо-белый металл, ковкий и пластичный. Темп. плавл. 1455 °С, ферромагнитен, очень стоек к действию воздуха и воды. Гл. минералы: никелин, миллерит, пентландит. Впервые получен швед. ученым А.Кронстедтом в 1751. Распространен в осн. в земных глубинах; в организме являясь необходимым микроэлементом (обнаружен в печени, коже и эндокринных железах), накапливается в ороговевших тканях (перья птиц). Влияет на окислит. процессы у животных; у растений участвует в ферментативных реакциях. Получают в осн. из сульфидных медно-никелевых руд. Ок. 80% Ni идет на никелевые сплавы. Применяют также для производства аккумуляторов, хим. аппаратуры, для антикоррозийных покрытий (никелирование);

как катализатор многих хим. процессов.

НИКИТИН Игорь Федорович (род. 23.5.1924, Москва), д-р геол. - минералог. наук (1971), проф. (1990). Окончил Ленингр. (ныне С.-Петерб.) горный ин-т (1949). В 1949—76 науч. сотрудник, зав. лаб. палеонтологии Ин-та геол. наук АН КазССР; 1977—1984 ст. науч. сотрудник Всесоюз. геол. ин-та (г. Ленинград). Осн. науч. труды в области геологии, стратиграфии и палеонтологии Казахстана. Автор первых палеотектонич. и палеогеогр. карт ордовикского периода Центр. Казахстана, а также корреляц. стратиграфич. схемы отложе-



И. Никитин

ний этого возраста, положенной в основу геол. картирования региона. Лауреат Гос. пр. Казахстана (1982).

Соч.: Брахиоподы кембрия и нижнего ордовика Северо-Востока Центрального Казахстана, А., 1956; Ордовик Казахстана, ч. 1, Стратиграфия, А., 1972; Ордовик Казахстана, ч. 2, Палеогеография и палеотектоника, А., 1973.

НИКОЛАЕВСКОЕ МЕСТОРОЖДЕНИЕ полиметаллич. руд, в Шемонаихинском р-не Вост.-Казахст. обл. Сложено вулканич. гор. породами девон. возраста. Гл. минералы: пирит, марказит, халькопирит, сфалерит, кварц, барит. Полезные компоненты: медь, цинк, олово. Попутные компоненты: кадмий, сурьма, серебро, кобальт, висмут и др. Зона окисления на глуб. 55—100 м. Руды добываются открытым и шахтным способами.

НИКОЛАЙ I (Николай Павлович Романов) (25.6.1796, Царское Село, ныне г. Пушкин — 18.2.1855, Петербург), рос. император (1825—55). Третий сын имп. Павла I, почетный член Петерб. АН (1826). Вступил на престол после внезапной смерти своего брата имп. Александра I, разгромив восстание декабристов и начав царствование казнью его руководителей. При Н. I была усилена централизация бюрократич. аппарата, создано "Третье отделение" (тайная полит. полиция). В годы правления Н. I был составлен "Свод законов Российской империи", введены новые цензурные уставы (1826, 1828). В области нар. образования был установлен строгий принцип сословности, в к-ром дворянству во всем отдавалось предпочтение ("Гимназический устав", 1828, "Общий устав императорских российских университетов", 1835). Передовые люди России подвергались гонениям и репрессиям. Жертвами николаевского произвола стали А.С. Пушкин, М.Ю. Лермонтов, А.И. Герцен, Н.П. Огарев, Н.А. Полевой, Н.И. Надеждин, П.Я. Чаадаев, Т.Г. Шевченко и др. Н. I жестоко подавлял нац. движения (движение Шамиля, Польское восстание 1830—31 и др.), усиливал русификацию и христианизацию нерусских народностей, преследовал старообрядцев и пр. В период царствования Н. I Россия участвовала в войнах: Кавказской 1817—64, рус.-перс. 1826—28, рус.-тур. 1828—29, Крымской 1853—56, закончившейся поражением России. Н. I проводил политику активной территориал. экспансии в Ср. Азии и Казахстане. Поражение в Крымской войне привело к краху николаевской полит. системы и к смерти самого императора.

НИКОЛАЙ II (Николай Александрович Романов) (18.5.1868, Царское Село, ныне г. Пушкин — 17.7.1918, Екатеринбург), последний рос. им-

Никольская

ператор (1894—1917), ст. сын Александра III, почетный член Петерб. АН (1876). Был женат на дочери вел. герцога гессен-дармштадтского Алисе (имп. Александра Федоровна). Имел 4 дочерей и сына Алексея (род. в 1904) — наследника престола. Начало царствования Н. II совпало с быстрым развитием капитализма в России в нач. 20 в. При Н. II Россия потерпела поражение в рус.-япон. войне 1904—05. Поражение в войне и Революция 1905—07 резко ослабили влияние России на междунар. арене, и для осуществления новых агрессивных планов царизму надо было искать союзников. Но предпринятая по личной инициативе Н. II попытка сближения с Германией не отвечала нац. интересам России, и от этого договора Н. II пришлось отказаться. Началось интенсивное сближение со странами Антанты, в составе к-рой царизм и вступил в 1914 в 1-ю мир. войну 1914—18. 23 авг. 1915 Н. II занял пост верх. главнокомандующего. В ходе Ферв. бурж.-демократич. революции 1917, Н. II отрёкся от престола в пользу брата Михаила Александровича, к-рый под давлением революц. сил престола не принял. В марте 1917 по требованию петрогр. рабочих Н. II с семьёй был арестован в Александровском дворце (Царское Село), затем отправлен в Тобольск, а после Окт. революции 1917 — в Екатеринбург, где вместе с семьёй был расстрелян. В 1998 останки Н. II перезахоронены в Петропавловской крепости в С.-Петербурге.

НИКОЛЬСКАЯ ЦЕРКОВЬ, Свято-Никольский кафедральный собор, памятник культовой архитектуры христиан, в г. Алматы. Построена в 1908. Авторы проекта — арх. Н.И. Лаванов, С.К. Тропаревский. В 1936 в здании Н. ц. размещался музей. Во время 2-й мир. войны была размещена воен. часть. В 1945 в связи с организацией Алматин.

и Казахст. епархии возвращена христианам. В 1945—95 центр. собор Казахст. епархии. Памятник гос. значения (с 1995).



Никольская церковь

НИКОЛЬСКОЕ, село в Буландынском р-не Акмолин. обл., на бер. оз. Елтай, в 40 км к Ю. от район. центра — г. Макинск. Нас. 2,3 тыс. чел. (2004). Осн. в 1887. Через Н. проходит автоб. дорога Астана — Кокшетау. **НИКОТИН**, алкалоид, содержащийся в табаке (до 2%) и нек-рых др. растениях. При курении всасывается в организм. Сильный яд; в малых дозах действует возбуждающе на нерв. систему, в больших — вызывает ее угнетение. При тяжелых отравлениях Н. возможны коматозное состояние, судороги, остановка дыхания. Многократное поглощение Н. небольшими дозами при курении вызывает хронич. отравление — никотинизм. Сульфат Н. применяют для борьбы с вредителями с.-х. растений. **НИЛ** (лат. Nilus, греч. Neilos, совр. егип. название Эль-Бахр), река в Африке (Руанда, Танзания, Уганда, Судан, Египет), самая длинная (с Кагерой) в мире. Дл. 6671 км, пл. басс. 2870 тыс. км². Берёт начало на Вост.-Афр. плоскогорье (р. Рукарара, одна из составляющих р. Кагера).

Впадает в Средиземное м., образуя дельту (пл. 24 тыс. км²). Протекает через оз. Виктория (по выходе из к-рого наз. Виктория-Нил), Кьога и Альберт. На границе плоскогорья образует многочисл. пороги и водопады. После впадения р. Эль-Газаль река наз. Белый Нил. У г. Хартум далее принимает свой самый крупный приток — Голубой Нил и именуется собственно Н. Осн. притоки: Асва, Собат, Голубой Нил, Атбара (справа); Эль-Газаль (слева). В ниж. течении Н. имеет транзитный характер. В экваториал. части басс. Н. паводки наблюдаются в летний и зимний сезоны, в центр. и сев. районах Судана и в Египте — в



Долина Нила

летне-осенний сезон. Ср. расход воды у Асуана 2600 м³/с (максим. 15000 м³/с, миним. 400—500 м³/с), в устье 2900 м³/с. Ср.-год. сток в устье 73,1 км³. Твёрдый сток ок. 62 млн. м³ в год (большая ч. его осаждается в виде плодородного ила на полях, в оросительных каналах, водохранилищах). Крупные ГЭС: Асуанская, Наг-Хаммади, Эль-Файюм (на канале Юсуф), Оуэн-Фолс (на р. Виктория-Нил). Рыболовство. Судоходен в ниж. течении, а также от Хартума до Джубы, от Нимуле до оз. Альберт (Мобуту-Сесе-Секо), выше — на отд. участках. Общая дл. судоходных путей 3,2 тыс. км. На Н. — крупные гг.: Каир, Асуан (Египет), Хартум (Судан); в дельте — мор. порт Александрия. Долина Н. (особенно его густонаселённая дельта) была одним из центров древней ци-

визации, возникшей на базе орошаемого земледелия.

НИЛОТЫ, группа родственных народов (динка, нуэр, южные луо, бари, лотуко, масаи, нанди, покот и др.) в Вост. Африке. Общая числ. 19 млн. чел. (1995). Обитают в басс. верх. и ср. Нила по рр. Бахр-эль-Джебел и Собат в Судане, на терр. между оз. Виктория и Рудольф в Уганде и Кении, в Танзании, а также в погранич. р-нах Конго, Эфиопии и Египта. Говорят на нилотских яз. и обладают сходными чертами материал. и духовной культуры. Большинство Н. придерживается местных традиц. культов и верований; часть Н. (нубийцы, луо) — му-

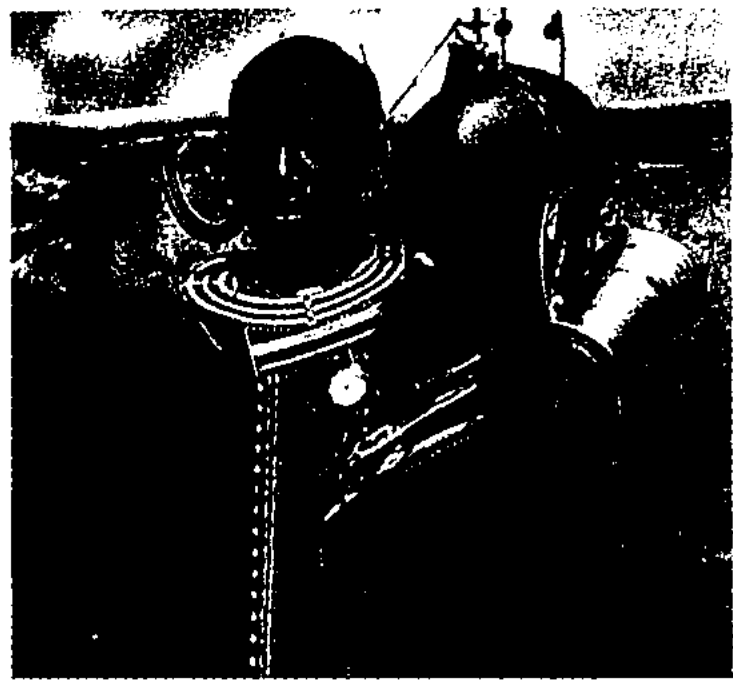

Нилоты

сульмане. Осн занятия — разведение кр. рог. скота, земледелие, рыболовство и охота.

Лит.: Народы мира, историко-этнографический справочник, М., 1988.

НИЛЬСБОРИЙ, Ns, с 1997 наз. дубний (Dubnium), Db, искусств. радиоактивный хим. элемент V гр. периодич. системы; ат. н. 105, ат. м. 261. Получен группами Г.Н. Флёрова (СССР) и А.Гиорсо (США) в 1970. Назван по месту открытия (г. Дубна Моск. обл.).

НИНЕВИЯ (совр. холмы Куянджик и Тель-Неби-Юнус), древнейший город Ассирии, на лев. берегу р. Тигр (на терр. совр. Ирака). Существовал с сер. 5 тыс. до н. э. сначала как поселение, потом город. В кон. 8—7 вв. до н. э. столица Ассирии. Город имел строгую планировку; простирался на 4 км вдоль Тигра, с гл. улицей

шир. 26 м. При Ашшурбанипале в Н. была создана знаменитая царская “Куянджикская” библиотека-хранилище, содержащая более 30 тыс. клинописных табличек. В 612 до н. э. Н. была разрушена союзными войсками вавилонян и мидян. В открытых раскопках (с 40-х гг. 19 в. до 30-х гг. 20 в.) дворцах ассир. правителей Синахериба и Ашшурбанипала (8—7 вв. до н. э.) обнаружены многочисл. рельефы (ныне — в Брит. музее, Лондон), с изображениями сцен охоты и воен. действий, а также статуи крылатых быков и львов — хранителей врат.

НИОБИЙ (Niobium), Nb, хим. элемент V группы периодич. системы; ат. н. 41, ат. м. 92,9064. Назван по имени Ниобы — дочери мифологич. Тантала (близость свойств Н. и тантала). Светло-серый тугоплавкий металл; плотн. 8,5 г/см³, темп-ра плав. 2477 °С; при темп-ре 9,28 К переходит в сверхпроводящее состояние. Химически очень стоек. Минералы: пирохлор, колумбит, лопарит и др. Компонент хим. стойких и жаростойких сталей, из к-рых изготовляют детали ракет, реактивных двигателей, хим. и нефтеперегонную аппаратуру. Н. и его сплавами покрывают тепловыделяющие элементы ядерных реакторов. Открыт англ. химиком Ч.Хатчетом в 1801.

НИТРАТЫ, соли азотной к-ты HNO₃. Н. аммония, щелочных и щелочноземельных металлов, наз. также селитрами. Н. натрия, кальция встречаются в природе; практич. значение имеют м-ния NaNO₃ (чилийская селитра). Н. применяют в пром-сти и с. х-ве: как удобрения (Н. аммония, калия, натрия, кальция), в произ-ве взрывчатых веществ (Н. аммония, беррилия) и чёрного пороха (KNO₃), как протраву при крашении (соли хрома, железа, алюминия, меди), как компоненты ракетного топлива. При неправильном использовании Н. в

качестве удобрений они могут накапливаться в с.-х. культурах в чрезмерных кол-вах, что может привести к отравлению людей и животных.

НИУЭ, остров в Океании, в центр. части Тихого ок. Адм. центр. — Алофи. В 1901 Великобритания передала Н. под управление Новой Зеландии. С 1974 Н. — “самоуправляющееся гос-во в свободной ассоциации с Новой Зеландией”. Выращивают тропич. растения, кокосовую пальму; пчеловодство, скотоводство; произ-во копры. Осн. внешнеторг. партнёр — Новая Зеландия (до 80% стоимости); вывоз копры, древесины ценных пород, мёда, фруктов.

НИХРОМ, сплав никеля (основа) с хромом (15—30%), часто с добавками кремния, алюминия, микродобавками редкоземельных элементов, характеризующимися высокими жаростойкостью и уд. электрич. сопротивлением. Применяется для изготовления нагреват. элементов электрич. печей и бытовых приборов, резисторов и реостатов. Сплавы, в к-рых часть никеля заменена железом (более 20%), наз. ферронихромами.

НИЦШЕ (Nietzsche) Фридрих (15.10.1844, Реккен, Саксония — 25.8.1900, Веймар), нем. философ. Учился в ун-тах Лейпцига и Бонна. В “Рождении трагедии из духа музыки” (1872) противопоставил два начала бытия — “дионисийское” (жизненно-оргиастическое) и “аполлоновское” (созерцат.-упорядочивающее). В сочинениях, написанных в жанре филос.-художеств. прозы, выступал с анархич. критикой бурж. культуры, проповедовал эстетич. имморализм (“По ту сторону добра и зла”, 1886). В мифе о “сверхчеловеке” индивидуалистич. культ сильной личности (“Так говорил Заратустра”, 1883—84; “Воля к власти”, опубл. 1889—1901) сочетался у Н. с романтич. идеалом “человека будущего”. Творческая деятельность Н. оборвалась в 1889 в связи с душевной болезнью.

Нишу Дулу-хан

Лит.: Биографический энциклопедический словарь, М., 2000.

НИШУ ДУЛУ-ХАН (г. рожд. неизв. — 634), пятый каган (633—34) Зап.-Тюрк. каганата, из племени ашина. Потомок Естеми-хана (Естеми-хан — Кара Шор Турик — Ян Саух-хан — Бага шад). При Сы Шеху-хане вынужден был бежать в Карашар (княжество Вост. Туркистана, совр. терр. СУАР КНР), т. к. был гл. претендентом на каганский престол. Танский император в честь его воцарения посылает посольство, к-рое дарует новому кагану “литавру, знамя и великое множество шелковых тканей”. Правление Н. Д.-х. означало победу конфедерации племен дулу над соперничавшей с ним конфедерацией племен нушиби. Правление Н. Д.-х. приходится на время полит. дестабилизации в Зап.-Тюрк. каганате, междоусобной борьбы дулу и нушиби.

Лит.: Бичурин Н.Я., Собрание сведений о народах, обитавших в древние времена, т.1, А., 1998.

НИЯЗ, низкогорье в центре Сарыарки, на терр. Карагандин. обл. Состоит из неск. гор (Жаксы Н., Жаман Н. и др.). Дл. с С. на Ю. 50—55 км, шир. до 10 км. Абс. выс. 833 м. С юго-вост. склонов берет нач. р. Есиль и притоки р. Шидерты. Сложен породами кембрия и четвертич. делювиально-пролювиальными отложениями. На склонах черноземные карбонат. почвы. Растут ива, тал, в предгорьях — степная растительность (полынь, ковыль). Используется как пастбище.

НИЯЗ СЕРИ Бекдаулетулы (1818, стойбище Гултобе, ныне Жамбылский р-н Сев.-Казахст. обл. — 1893, Коскарагайское лесничество Тюменской губ., Россия), поэт, композитор. В 1830—34 учился в медресе г. Петропавловск. В народе популярны его песни “Аққұм”, “Іцкәр”. Произв. “Нияз”, посв. героич. делам его друга *Сегіз сери*, вошло в сб. “200 казахских песен” (1972); песни “Балқурай”, “Гүлдерайым”, “Жариям-

ай-дай”, “Жеңешем-ай”, “Ой көк” — в 1-ю кн. “Антологии казахских песен” (1991).

Лит.: Сүлейменов Т., *Сегіз сері*, А., 1991; Екі мыңжылдық дала жыры, А., 2000.

НИЯЗБЕКОВ Сабыр Билялович (15.12.1912, а. Орнек Астраханского р-на Акмолин. обл. — 26.8.1989, Алматы), гос. деятель. В 1930—31 учился в Уральской сов.-парт. школе. В 1931—32 на комсомол. и партийной работе в Карагандин. и Семипалатин. обл.; 1933—37 на хоз. работе в Семипалатин. и Акмолин. обл.; 1938—41 редактор и нач. Карагандин. отделения по охране гос. тайн в печати; 1941 — 43 зав. отделом в Карагандин. обл. к-те



С.Ниязбеков

партии. В 1943—45 и 1954—56 учился в Высш. парт. школе в Москве. В 1945—54 секретарь Костанайского и Сев.-Казахст. обкомов партии; 1956—65 1-й секретарь Зап.-Казахст. обкома КП Казахстана, 2-й секретарь Целинного крайкома, 1-й секретарь Целиногр. обкома КП Казахстана; 1963—64 1-й секретарь Юж.-Казахст. крайкома, 1-й секретарь Алматин. обкома КП Казахстана. В 1965—78 пред. Президиума Верх. Совета Казах. ССР, зам. пред. Президиума Верх. Совета СССР. Награжден 2-мя орд. Ленина, 2-мя орд. Труд. Красного Знамени.

НИЯЗОВ Мирахмет Жусипулы (7.7.1891, Внутр. Орда — 12.10.1943, Алматы) один из первых казах. врачей. Окончил Астраханскую муж. гимназию (1912), мед. ф-т Саратовского ун-та (1916). Работал врачом в Орде. В 1920—23 зав. отделом

здравоохранения Бокеевской губернии. В 1929—31 врач Алматин. венерологич. диспансера; 1932—43 гл. врач медико-санитар. части Шымкентского свинцового з-да, нач. отдела в Нар. комитете здравоохранения, врач Респ. противочумной станции.

НИЯЗОВ Сапармурад Атаевич (род. 19.2.1940, Ашгабад), первый президент Республики Туркменистан (с окт. 1990). В 1967 окончил С.-Петербур. политех. ин-т. В 1970—85 на парт. работе. С марта 1985 председатель Сов. Мин. Туркменской ССР; с дек. того же года 1-й секретарь ЦК КП Туркменистана. С янв. 1990 одновременно



С.Ниязов

председатель Верх. Совета С Туркменистана.

НИЯЗЫМБЕТОВ Болат Кенесбекович (род. 19.9.1972, г. Тараз), боксер, мастер спорта междунар. класса. Первый тренер — Д.Буданбеков. Бронз. призер Спартакиады народов СССР (1991, Минск, Беларусь); призер чемпионата СНГ (1993); призер Центр.-Азиат. игр (1995, Ташкент, Узбекистан); победитель 2-х Вост.-Азиат. игр (1997, Пусан, Юж. Корея); бронз. призер 12-х Азиат. игр (1994, Хиросима, Япония); 2-кратный чемпион Азии (1994, Тегеран, Иран; 1995, Ташкент, Узбекистан); победитель Кубка мира (1994, Бангкок, Таиланд); бронз. призер 26-х Олимп. игр (1996, Атланта, США).

НОБЕЛЕВСКИЕ ПРЕМИИ, ежегодные междунар. премии, назв. в честь их учредителя, швед. инженера-химика, изобр-

ретателя и промышленника Альфреда Бернхарда Нобеля. Присуждается (с 1901) за выдающиеся работы в обл. физики, химии, физиологии, медицины, экономики (с 1969), лит-ры, а также за деятельность по укреплению мира. Н. п. состоит из золотой медали с изображением А. Нобеля и соответствующей надписью, диплома и чека на установленную ден. сумму. Присуждение Н. п. поручено Королевской АН в Стокгольме (по физике, химии, экономике), Королев. Каролинскому мед.-хирургич. ин-ту в Стокгольме (по физиологии и медицине) и Швед. академии в Стокгольме (по лит-ре); в Норвегии Нобелевский к-т норв. парламента, специально им назначаемый, присуждает Н. п. за деятельность по укреплению мира. Н. п. присуждаются кандидатам за самые новейшие достижения в упомянутых обл. и за более ранние работы, если их значение стало очевидным позднее. Все премии, кроме премии мира, могут присуждаться только индивидуально (т. е. отд. лицам) и только один раз. В виде исключения Н. п. была присуждена дважды М. Склодовской-Кюри (в 1903 и 1911), Л. Полингу (в 1954 и 1962) и Дж. Бардину (в 1956 и 1972). Как правило, посмертно Н. п. не присуждаются. Торжественные церемонии вручения Н. п. проводятся в Стокгольме и Осло 10 декабря, в годовщину смерти Нобеля — т. н. День Нобеля (в Швеции — это офиц. день поднятия гос. флага). По установившейся традиции швед. король вручает зол. медали лауреатам Н. п. в Стокгольме, а норв. король присутствует на церемонии в Осло. По положению лауреат Н. п. должен в теч. 6 мес. после получения премии выступить с т. н. Нобелевской лекцией (популярная лекция по тематике своей работы), как правило, в Стокгольме или в Осло. Среди первых лауреатов Н. п. — выдающиеся учёные В. Рентген (1901), А. Беккерель,

Кюри П. и Склодовская-Кюри М. (все 1903), И. П. Павлов (1904), Р. Кох (1905), И. И. Мечников (1908), Э. Резерфорд (1908) и др. Всего за 1901—2001 Н. п. награждены более 600 ученых и обществ. деятелей из 41 страны.

НОБЕЛИ, швед. изобретатели и промышленники, долго жившие в России: отец, сыновья и внук. Эммануэль (1801—72), изобретатель подводных мин. Основал в С.-Петербурге механич. завод. Альфред Бернхард (1833—96), учредитель Нобелевских премий. В 1867 изобрел динамит, в 1888 — баллистит. Организатор и совладелец мн. пр-тий по произ-ву взрывчатых веществ. Людвиг (1831—88), конструктор станков. Превратил осн. отцом з-д в крупный маш.-строит. з-д “Людвиг Н.” (ныне “Русский дизель”). Совм. с братьями основал нефтепром. пр-тие в Баку (с 1879 “Товарищество бр. Н.”). Эммануэль (1859—1932), сын Людвига. В 1888—1917 возглавлял пр-тия семьи Н. в России. С 1918 в Швеции.

Лит.: Биографический энциклопедический словарь, М., 2000.

НОБЕЛИЙ (Nobelium), No, искусственно полученный радиоактив. хим. элемент III группы периодич. системы, относится к актиноидам; ат. н. 102. Изотопы Н. получены сов. физиком Г. Н. Флёровым в 1963—67; наиб. устойчивый изотоп ^{259}No синтезирован в 1970 (США). Назван по имени А. Б. Нобеля.

НОВАЯ ГВИНЕЯ, остров на З. Тихого ок., второй по величине на земном шаре (после Гренландии). Пл. 829 тыс. км². Дл. св. 2000 км, шир. до 700 км. Зап. ч. — терр. Индонезии, вост. — терр. гос-ва Папуа — Новая Гвинея. Вдоль всего острова с З. на В. протягиваются горы выс. до 5029 м (г. Джая). Действующие вулканы. На Ю. — обширная низменность. Климат экваториал. и субэкваториал. Осадков от 1000 до 4000 мм и более в год. Многоводные реки (Мамберамо, Се-

ник, Дигул, Флай), судоходны в низовьях. Влажные тропич. леса с большим разнообразием флоры и фауны, высокогор. кустарники, на Ю. — участки саванн. Нац. парки: Лоренц (Индонезия), Варирата, Мак-Адам (Папуа — Новая Гвинея). Возделывание ямса, кукурузы, батата; плантации кокос. пальмы, деревьев какао и кофе, каучуконосов. Добыча нефти. Рыболовство. Гл. города: Порт-Морсби, Маданг (Папуа — Новая Гвинея), Соронг, Джаяпура (Индонезия). Открыта в 1-й пол. 16 в. португ. мореплавателями.

НОВАЯ ЗЕЛАНДИЯ (New Zealand), гос-во в юго-зап. части Тихого ок., на о-вах Северный и Южный, разделённых прол. Кука, и близлежащих и отдалённых о-вах. Н. З. принадлежат о-ва Кука, Ниуэ и Токе-лау в центр. ч. Тихого ок. Пл. 270,5 тыс. км². Нас. 3,8 млн. чел. (1998); в т. ч. 74% — новозеландцы (или европ. новозеландцы), ок. 10% — маори (коренное нас.), 3,6% — полинезийцы. Офиц. яз. — англ., маори. Большинство верующих — христиане. Столица — Веллингтон. Адм.-терр. деление: 10 провинций. Член *Содружества*. Н. З. — парламентская конституц. монархия. Глава гос-ва — королева Великобритании, представленная ген.-губернатором. Законодат. ор-

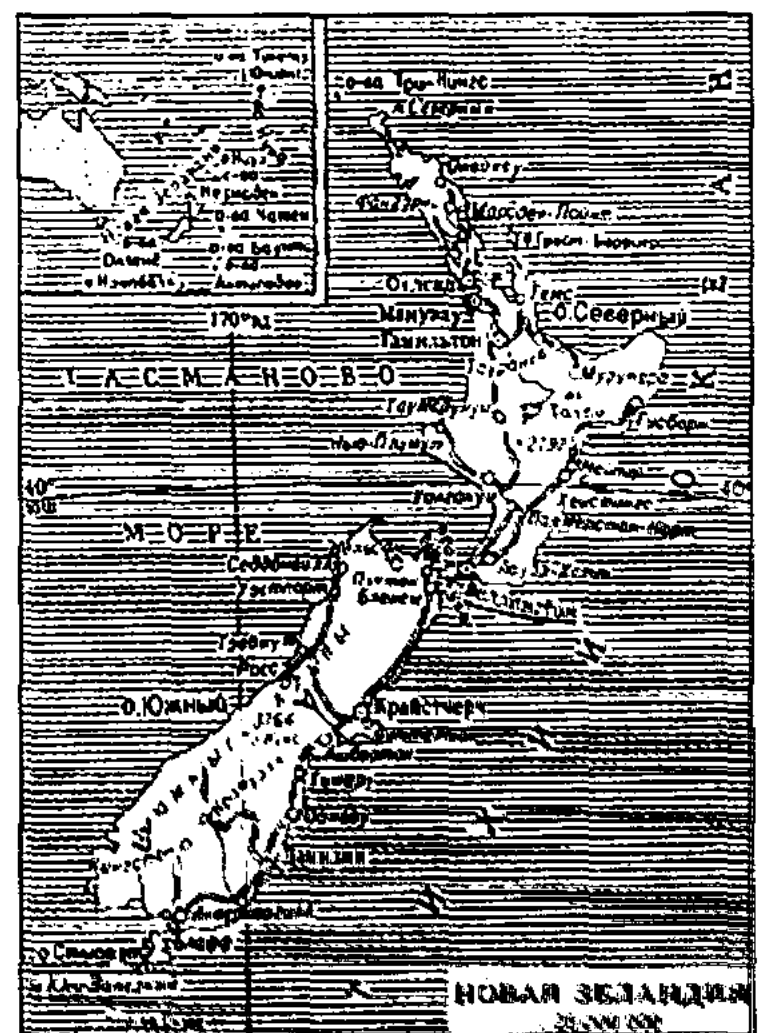

Новая

ган — Палата представителей (однопалатный парламент).

Природа. Более $\frac{3}{4}$ территории Н. З. занимают горы, возвышенности и холмы, берега местами расчленены фьордами. Самые выс. горы — Юж. Альпы на о. Южный (г. Кука, 3764 м), в гребневой зоне — вечные снега и ледники (пл. 810 км²). Северный остров менее горист, в центре — Вулканич. плато (действующие вулканы, гейзеры, горячие минер. источники; частые землетрясения). Климат на большей ч. субтропич. морской. Ср.-мес. темп-ры от 5—12 °С в июле до 14—19 °С в янв. Осадков 400—700 мм в год, на наветренных склонах

отношения с РК установлены 10 авг. 1993.

Экономика. Н. З. — индустр.-агр. страна. Основа экономики — высокоинтенсивное с. х-во, ориентиров. на экспорт, и базирующаяся на нём обработ. пром-сть. Н. З. занимает одно из ведущих мест в мире по произ-ву шерсти и поголовью овец, являясь одним из ведущих экспортеров баранины, мол. продуктов, шерсти. В с. х-ве используется 14,2% терр. страны (в т. ч. пашня — 9%), луга и пастбища занимают 50,4%, леса — 27,9%. Ведущее место принадлежит пастбищному мясо-шёрстному овцеводству и мол. скотоводству. Земледелие

товары, минералы, химикаты, целлюлозно-бум. продукция. Осн. внешнеторг. партнёры: Австралия, Япония, США, Великобритания.

Лит.: Географический энциклопедический словарь, М., 2003.

НОВАЯ КАЛЕДОНИЯ, группа островов в юго-зап. ч. Тихого ок., в Меланезии. Владение Франции (с 1946 статус “заморской территории”). Состоит из крупного о-ва Новая Каледония (пл. 16,7 тыс. км²) и более мелких островов. Общ. пл. 19 тыс. км². Нас. 191 тыс. чел. (1996); меланезийцы, потомки франц. переселенцев. Адм. центр — г. Нумеа. Управлялась верх. комиссаром, назначаемым пр-вом Франции; с 1984 получила внутр. самоуправление. Выс. до 1628 м (на о. Новая Каледония). Редколесье и высокотравье, хвойные леса. Острова открыты в 1774 англ. мореплавателем Дж. Куком. Назв. по древнему наим. Шотландии (Каледония). В 1853 объявлены владением Франции. В 1864—96 служила местом каторги.

Основа экономики — добыча руд хрома, никеля, железа, марганца и кобальта (на о. Новая Каледония — одно из крупнейших м-ний никеля). Пр-тия металлургич. пром-сти, по переработке с.-х. сырья, произ-ву стройматериалов; лесопильные и мебельные заводы. Тропич. земледелие (кокосовая пальма, кукуруза, овощи и фрукты). Гл. порт — Нумеа. Экспорт никеля и никелевой руды. Осн. торг. партнеры: Франция, Австралия, Япония.

НОВАЯ ЭКОНОМИЧЕСКАЯ ПОЛИТИКА (НЭП), принята весной 1921 10-м съездом РКП (б); сменила политику “военного коммунизма”. Была рассчитана на восстановление нар. х-ва и последующий переход к социализму. Гл. содержание: замена продразверстки продналогом в деревне; использование рынка и различ. форм собственности. Привлекался иностр. капитал (концессии), проведена ден. реформа (1922—24).

152



Залив Милфорд-Саунд

гор 2000—5000 м. Реки полноводны. Много озёр вулканич. происхождения. Горные леса (27,9% терр.), кустарники и луга. В составе флоры и фауны много эндемиков. 10 нац. парков (Маунт-Кук, Тонгариро, Фьордленд и др.), 2 мор. парка, многочисл. резерваты.

История. Заселение Н. З. маори относится к 10—14 вв. Открыта европейцами в 17 в. В 19 в. началась англ. колонизация Н. З. (объявлена колонией в 1840), встретившая сопротивление маори (маорийские войны 1843—72). В 1907 Н. З. получила статус доминиона, а в 1931 — право на самостоятельность во внеш. и внутр. делах. С 1945 член ООН. Дипломатич.

имеет подчинённое значение. Выращивают ячмень, пшеницу, кукурузу, овёс, бобовые. Развиты садоводство (преим. яблоки, киви) и овощеводство; виноградарство и виноделие. Плантации хвойных и эвкалиптовых деревьев. Лов рыбы и добыча морепродуктов. Ведущие отрасли пром-сти — машинные (в осн. транспортное, электротех.), лесная, целлюлозно-бум. и деревообработ., хим. и нефтехим., лёгкая, черная и цветная (выплавка алюминия) металлургия. Гл. порты: Веллингтон, Окленд, Лителлтон, Тауранга, Фангарей. Экспорт: продовольствие (мясо-мол. продукция, фрукты, рыба) и живой скот, промышленные

Быстро привела к восстановлению разрушенного войной х-ва. В Казахстане уровень произ-ва пром. продукции в 1920—25 возрос в 5—6 раз. Были введены в строй пром. пр-тия. Стали бесперебойно функционировать ж. д.; помимо старых эксплуатировались новые ж.-д. ветки Петропавловск — Кокшетау, Славгород — Павлодар и Семипалатин. участок Омской ж. д. Постепенно восстанавливалось кочевое скотоводство: поголовье скота в 1925 увеличилось по сравнению с 1922 в 2 раза. С сер. 20-х гг. начались первые попытки свертывания НЭПа. Ликвидировались синдикаты в пром-сти, из к-рой вытеснялся частный капитал, создавалась жесткая централизов. система управления экономикой (наркоматы). И.В. Сталин и его окружение взяли курс на принудит. изъятие хлеба и насильств. “коллективизацию” деревни. Проводились репрессии против управленч. кадров. К нач. 30-х гг. НЭП фактически был свернут.

НОВЕЛЛА (итал. novella — новость), повествовательный жанр, разновидность рассказа, отмеченная строгостью сюжета и композицией, отсутствием описательности и психологич. рефлексии, необыденностью события, элементами символики (“Пиковая дама” А.Пушкина; “Легкое дыхание” И.Бунина). Жанр возник в эпоху Возрождения в Италии. Известны Н. Дж.Боккаччо “Декамерон”, Дж.Чосера, Маргариты Наваррской, М.Сервантеса, П.Мериме, Г.Мопассана, Э.Хемингуэя и др. В казах. лит-ре в жанре Н. написаны произв. С.Ерубаяева, Г.Мусрепова и др.

Лит.: Э й х е н б а у м Б.М., О’Генри и теория новеллы, в сб.: Литература, Л., 1927; В ы г о д с к и й Л.С., Психология искусства, М., 1968; Қ а б д о л о в З., Сөз өнері, А., 1997. **НОВИКОВ** Владимир Яковлевич (род. 1970, г. Алматы), гимнаст, мастер спорта междунар. класса (1987), засл. мастер спорта СССР (1988). Окончил Казах. академию туризма и спорта (1992). Тренер — В.Уфимцев.

Неоднократный победитель первенств СССР и Казахстана. Чемпион Европы среди юниоров (1985). 2-кратный чемпион мира (1987, Роттердам, Голландия; 1989, Штутгарт, Германия). Чемпион 24-х Олимп. игр в Сеуле (1988).

НОВО-АЛЕКСАНДРОВСК, в 1834—46 воен. укрепление царской России. Находилось на сев.-вост. побережье Каспийского моря, близ стоянки Кызылтас, на караванной дороге в Хиву.

НОВОАЛЕКСЕЕВКА, село в Енбекшиказахском р-не Алматин. обл., центр сел. округа. Расположено в междуречье Теренкар — Бесагаш, в 22 км к З. от район. центра — г. Есик. Нас. 5,8 тыс. чел. (2004). В 1961—97 центр. усадьба овоще-мол. совхоза “Талгар”. С 1997 функционируют производств. кооперативы и крест. х-ва. Через Н. проходит автомоб. дорога гос. значения Алматы — Жаркент — Корғас.

НОВОАХМИРОВО, село в подчинении адм. г. Усть-Каменогорск, в составе Меновненского сел. округа. Расположено на бер. р. Улан, в 7 км к Ю.-З. от г. Усть-Каменогорска. Нас. 2,1 тыс. чел. (2004). В 1957—96 отделение мясо-мол. совхоза “Ярославский”, с 1997 — АО.

НОВОБАЖЕНОВО, село в подчинении адм. г. Семипалатинск, центр сел. округа. Расположено на лев. берегу р. Ертіс, в 33 км к В. от г. Семипалатинск. Нас. 2,3 тыс. чел. (2004). В 1957—96 центр мол. совхоза “Жанасемейский”. На его базе созданы ТОО и крест. х-ва.

НОВОВОСКРЕСЕНОВКА, село в Меркенском р-не Жамбылской обл., центр сел. округа. Расположено на берегу р. Аспара, в 25 км к В. от район. центра — а. Мерке. Ближ. ж.-д. ст. Шалдуар (в 5 км). Нас. 3,3 тыс. чел. (2004). Осн. в 1921. До 1996 центр. усадьба свекловодч. колхоза “Победа”. На его базе были созданы крест. х-ва по выращиванию и переработке с.-х. продукции.

НОВОДОЛИНСКИЙ, пос. в Карагандин. обл., в составе Шахтинской гор. адм. (с 1988; в 1967—88 в подчинении Абайского горсовета). Расположен на лев. берегу р. Шерубайнура, в 15 км к В. от г. Шахтинска. Нас. 6,9 тыс. чел. (2004). Осн. в 1954 в связи с освоением зап. участков Карагандин. угол. бассейна. В Н. функционируют шахта “Долинка”, автотранспорт. пр-тие, горнорудное отделение управления “Спецшахтострой” и др.

НОВОЕ, село, в подчинении адм. г. Актобе, центр сел. округа. Расположено на берегу р. Жинишке, в 5 км к З. от г. Актобе. Нас. 3,9 тыс. чел. (2004). В 1976—96 центр Актобинской птицефабрики. В 1997 на его базе образовано ТОО.

“**НОВОЕ ПОКОЛЕНИЕ**” респ. еженедельная газета. Выпускается с 1998.

НОВОЗЕЛАНДЦЫ, народ, осн. население Новой Зеландии. Числ. св. 2,6 млн. чел. (1995). Включает маори и англо-новозеландцев. Первые по происхождению полинезийцы, вторые — европейцы, начавшие селиться здесь в кон. 18 в. (гл. обр. потомки переселенцев из Англии, Шотландии и Ирландии). Говорят на англ. яз. (маори сохраняют и родной маорийский язык). Большая ч. верующих — христиане (англикане, есть пресвитериане, католики и др.). Культура Н. сложилась на основе культуры, перенесённой переселенцами с Брит. о-вов, органически вобрав в себя некоторые элементы культуры маори.

НОВОИШИМКА, село в Целиногр. р-не Акмолин. обл., центр сел. округа, на лев. берегу р. Есиль, в 55 км к З. от район. центра — а. Коктал. Ближ. ж.-д. ст. Косшоқы (в 15 км). Нас. 2,1 тыс. чел. (2004). Осн. в 1930. В 1939—49 — центр Акмолинского р-на; 1961—96 центр. усадьба совхоза Новоишимский. Функционирует колбасный цех, пекарня и т. д.

НОВОИШИМСКОЕ (до 2000 Куйбышевский), село в Сев.-Казахст. обл., адм. центр

Новопокровка

(с 1969) р-на им. Габита Мусрепова, ж.-д. ст. Расположено на бер. р. Есиль, в 270 км к Ю.-З. от г. Петропавловск. Нас. 6,1 тыс. чел. (2004). Осн. в 1914 как с. Козырное. Функционируют 10 АО и частных х-в. Проф.-тех. школа. Через Н. проходит автомагистраль Петропавловск — Кокшетау.

НОВОПОКРОВКА, селов Бородулихинском р-не Вост.-Казахст. обл., центр сел. округа, в 43 км к З. от район. ц. — с. Бородулиха. Нас. 3,0 тыс. чел. (2004). Осн. в 1908. До 1980 в Н. функционировали отделение Семипалатин. комбината бытовой химии, гидрогеол. экспедиция, хлебозавод и др. пр-тия. В 1981 организован совхоз-техникум. С 1997 действуют ТОО, АО и крест. х-ва. Через Н. проходит автомагистраль Семипалатинск — Рубцовск (Россия).

НОВОСТЕПАНОВКА, село в Актобин. обл., подчиняется адм. г. Актобе, центр Благодарненского сел. округа. Расположено на лев. берегу р. Каргалы, в 15 км к С.-В. от г. Актобе. Нас. 3,5 тыс. чел. (2004). Осн. в 1956. До 1997 центр обл. с.-х. опытной станции. После 1997 на его базе организованы ТОО и неск. крест. х-в.

НОВОХАТСКИЙ Иван Петрович (25.10.1899, Украина — 8.8.1985, Алматы), ученый, д-р



И.Новохатский

геолого-минералог. наук (1959), проф. (1968). Окончил Дальневост. политех. ин-т (1922), Моск. гор. академию (1925). В 1930—82 руководитель геол. орг-ций в Казахстане, науч. сотрудник, зав. Сектором гео-

логии и металлогении черных металлов, зам. директора по науке, науч. консультант Сектора минералогии и геохимии Ин-та геол. наук АН КазССР. Осн. науч. труды посвящены изучению железо-марганцевых оолитовых жел. руд Центр. и Сев. Казахстана. Автор ок. 135 науч. трудов. Лауреат Ленинской пр. (1958). Награжден орд. “Знак Почета” (1951).

С о ч.: Металлогеническая карта прогнозов Центрального Казахстана, А., 1954; Методы изучения осадочных пород, А., 1960; Железо-марганцевые месторождения Успенской зоны, А., 1967.

НОВЫЕ ЗВЕЗДЫ, класс звезд, светимость к-рых внезапно возрастает в 10^3 - 10^6 раз, а затем медленно возвращается к исходному уровню. При этом происходит расширение звезды и сброс её внеш. оболочки, а в спектре Н. з. наблюдаются широкие эмиссионные линии. Вспышки типичных Н. з. повторяются, по-видимому, через неск. тыс. лет. Все Н. з. входят в состав тесных двойных звезд.

НОГАИ, общее назв. тюрк.-монг. племен в *Ногайской Орде*. Со 2-й пол. 16 в. Н. разделились на неск. улусов.

НОГАЙ (г. рожд. неизв. — 1300), темник Улуса Джучи. Правнук хана Джучи. Во главе войск хана Берке неоднократно совершал походы против Хулагу и его преемников. После смерти Берке под контролем Н. оказалась громадная терр. от Дона до Дуная. В 1273 женился на внебрачной дочери визант. имп. Михаила Палеолога — Евфросинии. Союза с Н. добивались нек-рые рус. княжества, Польша, Венгрия, Болгария, Сербия. С помощью Н. был свергнут хан Толебуга и посажен Токты. Стремясь избавиться от могущества темника, Токты начал воен. действия против Н. В 1300 Н. потерпел поражение, попал в плен и был убит. Именем Н. позднее стали называться ногайцы.

Лит.: Веселовский Н.И., Хан из темников Золотой Орды Ногай и его время, “Зап. Российской АН”, 1922, сер. 8, т. 13; Греков Б.Д., Яку-

бовский А.Ю., Золотая орда и ее падение, М.-Л., 1950; Закиров С., Дипломатические отношения Золотой Орды с Египтом, М., 1966.

НОГАЙБАЕВ Идрис (15.5.1931, г. Талгар Алматин. обл. — 31.8.1989, Алматы), актер, нар. арт. Казахстана (1966) и СССР (1982). В 1954 окончил казах. студию при ГИТИСе в Москве (у проф. И.М. Раевского и Н.С. Плотникова). С этого же года до конца жизни работал в труппе Казах. Гос. академич. театра драмы. Дебютировал в ролях Тетерова и Егора Булычова в спектаклях, поставленных по драмам М.Горького “Мещане”, “Егор Булычов и другие”. Н. создал сценич. образы Есена



И.Ногайбаев

(“Енлик — Кебек” М. Ауэзова), Курбана (“На чужбине” К.Мухамеджанова), Калена (“Кровь и пот” по А.Нурпеисову; Гос. пр. СССР, 1974) и Барклея (“Дальше — тишина” В.Дельмара). Показал на сцене такие психологически сложные характеры, как Абай, Кобыланды (в одноим. трагедии М.Ауэзова и



И.Ногайбаев в роли Фархада в спектакле “Фархад — Ширин”

Л.Соболева), Карабай (“Козы Корпеш — Баян сулу” Г.Мусрепова), Отелло, Петруччио (“Отелло” и “Укрощение строптивой” У.Шекспира), Теодоро (“Собака на сене” Лопе де Вега), Агабо (“Пока арба не перевернулась” О.Иоселиани), Оразкул (“Белый пароход” по Ч.Айтматову). Н. внес значит. вклад в развитие нац. киноискусства. Снимался в кино с 1955: Амантай (“Ботагоз”, 1958), Данияр (“Перевал”, 1963), Нармаганбет (“Первый учитель”, 1964), Сагит (“Чинара на скале”, 1965), Байтенов (“Тревожное утро”, 1966), Сырлыбай (“Кыз Жибек”, 1970), Кемелов (“Вкус хлеба”, 1979; Гос. пр. СССР, 1980), Богембай (“Гонцы спешат”, 1980) и др. Участник Декады казах. лит-ры и иск-ва в Москве (1958). С 1970 занимался пед. деятельностью: в Алматин. гос. ин-те иск-в (ныне — Алматин. консерватория); с 1978 — в театральном-художеств. ин-те (с 1980 доцент, 1984 — проф.). Награжден орд. “Знак Почета”. **НОГАЙБАЙ** (гг. рожд. и смерти неизв.), акын, певец-сазгер. Жил на терр. совр. Вост. Казахстана во 2-й пол. 19 в. Автор песен “Асқар тауда асыл көп”, “Шәкен болысқа”, “Құдыретті күшім болса...”. Рус. этнограф А.Ивановский, отмечая острый и бойкий язык песен Н., писал: “В его песнях слышатся душевные невзгоды, недовольство, печаль и горе народа, а также вера в светлое будущее”.

Лит.: Ивановский А., Киргизский народный поэт-певец Ногайбой // “Этнографическое обозрение”, кн. 3, 1889; Жубанов А., Музыка казахского народа до Великой Октябрьской социалистической революции, в кн.: Очерки по истории казахской советской музыки, А., 1962. **НОГАЙБАЙ ДАУЛЕТБАКУЛЫ** (1834, ныне Кордайский р-н Жамбылской обл. — 1910, там же), известный оратор, би. Возглавил восстание казахов в Таласе против коканд. хана, за что пр-во России присвоило ему чин полковника. В а. Кара-

су Кордайского р-на сооружен мавзолей Н.

НОГАЙСКАЯ ОРДА, Улу Мангыта, гос. образование кочевников на терр. совр. Зап. Казахстана, от Сев. Прикаспия и Приаралья до Туры и Камы и от Волги до Ертиса. Выделилась из *Джучи Улуса* в кон. 14 — нач. 15 в. при *Едиге*. Окончательно оформилась при его сыне Нураддине (правил в 1426—40). Н. О. населяли мангыты и кунгтаты, к-рые со 2-й пол. 15 в. стали наз. ногаями, а также др. тюркояз. племена. Все они во 2-й пол. 13 в. входили в состав орды темника *Ногай*. Центр орды — г. Сарайчик (Сарайджук) — в низовье р. Жайык (Яик) — был крупным пунктом транзитной торговли на пути из Причерноморья в Ср. Азию. Осн. занятие населения — кочевое скотоводство. В 16 в. на рынки Москвы и Казани ногайские феодалы поставляли ежегодно дес. тыс. голов лошадей и овец. Н. О. делилась на ряд улусов, возглавлявшихся мурзами, часто лишь номинально подчинявшихся князю. Княжеская власть наследовалась в порядке родового старшинства, причём объявленный наследник — нураддин (титул) — явл-ся вторым после князя лицом в гос-ве. Во 2-й пол. 16 в., после присоединения Казан. и Астрахан. ханств к России, Н. О. распалась на несколько самостоят. гос. образований: Ногаи Большие, Ногаи Малые и орда Алты улус (с кочевьями в басс. р. Жем). Б. Ногайская орда в 1557 вошла в состав России, М. Ногайская орда — Крымского ханства, ост. ч. — вновь образовавшегося Казах. ханства.

Лит.: Кочекеева А.А., Ногайско-русские отношения в 15—17 вв., А., 1988; Трепалов В.В., История Ногайской Орды, М., 2002; Исин А.И., Казахское ханство и Ногайская Орда во второй половине 15—16 вв., Семипалатинск, 2002.

НОГАЙСКИЙ ЯЗЫК, язык *ногайцев*. Относится к сев.-зап. ветви тюрк. группы ал-

тайской языковой семьи, для к-рой характерно соответствие “ш” и “с” общетюрк. “ч” и “ш”. Выделяют 3 диалекта Н. я.: собственно ногайский (Ставропольский край), караногайский (Дагестан) и акногайский (Карачаево-Черкессия). До 1928 использовалась араб., позднее — лат., с 1938 — рус. графика.

НОГАЙТЫ, река в Атырауской обл., приток р. Сагыз. Протекает по терр. Кызылкогинского р-на. Начинается на терр. Байганинского р-на, вблизи а. Ногайты. Дл. 65 км, пл. водосбора 931 км². Питание снегово-дождевое и подземное. Пойма используется как пастбище.

НОГАЙЦЫ (самоназв. *ногай*), народ в России. Живут гл. обр. в Ставропольском крае и Дагестане, в Чечне, Ингушетии, а также Турции, Румынии и др. странах. Общая числ. 75 тыс. чел. (сер. 1990-х гг.). Говорят на ногайском языке. Верующие Н. — мусульмане-сунниты. Н. — потомки различ. тюрк. и монг. племён, входивших в улус *Ногай*, смешавшихся с тюркояз. половцами и воспринявших язык последних.

НОЙОН (монг. ноён — господин, князь), предводитель древних монг. аристократич. родов (11 в. — 1-я пол. 12 в.), затем (2-я пол. 12 в.) феодал в Монголии. В Монг. империи (13—14 вв.) — феодал. класс. В 14—17 вв. независимые от центр. хан. власти правители феодал. владений, затем представители знати (до образования МНР).

НОКТИЮРН (франц. nocturne — ночной), в 18 — нач. 19 в. термином *notturno* называли инструмент. произв., близкое к кассации и серенаде, исполняемое на открытом воздухе в ночное время ансамблем духовых или духовых и струнных инструментов (В.А. Моцарт, Й.Гайдн). В 19—20 вв. лирич. фортепьянная пьеса (у Дж. Филда, Ф.Шопена). Образцы Н. имеются у рус. комп. М.И. Глинки, А.П. Бородина, П.И. Чайковского. Н. для рояля написал К.Кужамьяров.

Номады

Лит.: Музыкальная энциклопедия, т. 3, 1976; Музыка: Энциклопедия, М., 2001.

НОМАДЫ, название, под к-рым кочевники известны в европ. странах. Н. создавали огромные империи, свои гос. объединения и часто перекраивали полит. карту целых континентов. Н. активно воздействовали на ход ист. развития мн. народов, их этнич. и полит. историю. Взаимодействуя с внеш. миром в воен.-полит., экон. и культ. отношениях, Н. одновременно подвергались влиянию извне.

Терр. распространения номадических обществ явл-ся обширные степные, полупустынные и пустынные зоны Азии, Европы, Африки. Основой хоз. деятельности Н. было кочевое скотоводство. На протяжении мн. тыс. лет пустынная и степная зоны Центр. Азии становились единственно возможной средой существования Н., к-рые выработали горизонт. и вертикал. способы кочевания, сезонные перекочевки. Для Н. главным в скотоводческом х-ве была выработка правильного управления процессом сезонного выпаса, использование травостоя в периоды наиб. продуктивности, чередование различ. типов пастбищ и т. д. Кочевое скотоводство — специализированный тип х-ва, имеющей свою экологич. нишу и позволяющий кочевникам производить необходимые предметы повседневного быта: пищу, одежду, жилище и т. д.

Крупные миграц. процессы во 2—4 вв. знаменовали собой великое переселение народов и были связаны с продвижениями Н., в конечном итоге приведшие к сложным этнич., полит. и соц. изменениям в мире. Кочевое общество на всех ист. этапах покоилось на родоплеменных отношениях, “сложном сплетении семейных, родовых и племенных связей”, т. е. родонаселение выступало организованной структурой общества. В период сложения полит. образований структура родоплеменных отношений превращалась в

действенный механизм централизов. системы управления. Именно родоплеменная организация оказывалась наиболее устойчивой и единственно возможной в условиях кочевого быта, когда не терр., а генетич. связи актуализировались и становились внутр. мотивами выступления Н. на мир. арену. На протяжении длит. периода в степной зоне Евразии вырабатывались единые для кочевого общества нормы преемственности, осмысления окружающей действительности, строились многообразные мировоззренч. концепции, создавалась самобытная культура и уникальное иск-во (скифо-звериный стиль, “Золотой человек”, находки в Пазарыкском кургане и долине царей Аржаане и т. д.). Большая ч. терр. Казахстана в древности и средневековье была охвачена Н., к-рые создавали здесь империи и гос-ва (гос-во Усунь, Зап.-Тюрк. каганат, Казах. ханство и т. д.). В период наступления нового времени, начала индустриализации кочевые общества в Центр. Азии перестали существовать.

В совр. мире к номадическим обществам относятся бедуины Аравии и нек-рые племена Африки. Существует много лит. источников и разных точек зрения о Н., однако то, что Н. в процессе длит. периода существования создавали собств. экон., соц., полит. и культ. устойчивые основы жизнедеятельности, оказывается бесспорным фактом.

Лит.: Х а з а н о в А.М., Кочевники и внешний мир, А., 2000; Кочевая альтернатива социальной эволюции. М., 2002.

НОМИНАЛ (лат. *nominalis* — именной), исходное значение цены, нарицат. величина стоимости денег и ценных бумаг, обычно указываемая на ден. знаках, ценных бумагах. Н. наз. также номинальной стоимостью.

НОНТРОНИТ (франц. *nontronite*, от назв. города Nontron — Нонтрон во Франции), минерал подкласса слоистых силикатов группы смектитов. Хим. состав:

$(\text{Fe}, \text{Mg})_2 [\text{Si}_4\text{O}_{10}](\text{OH})_2 \cdot n\text{H}_2\text{O}$. Содержит примеси Al, Mg, Ni, Co, Cu, Zn. Сингония моноклинная. Кристаллич. структура слоистая. Встречается в виде землистых и плотных агрегатов, жирных на ощупь. Окраска зеленовато-жёлтая, оливковая, буроватая. Излом раковистый. Тв. 1—2, плотн. 1,7—1,9 г/см³. Обладает высокой анион-катионной обменной и сорбционной способностью, набухаемостью в присутствии воды. Образуется при выветривании серпентинитов. При дальнейшем выветривании замещается гидроксидами железа. Входит в состав никелевых руд. М-ния в Зап. Казахстане.

НООСФЕРА (греч. *noos* — разум и сфера), новое эволюц. состояние биосферы, при к-ром разумная деятельность человека становится главным, определяющим фактором её развития. Понятие Н. введено в 1927 франц. учёными Э.Леруа и П.Тейяр де Шарденом. В.И. Вернадский развил представление о Н. как о качественно новой форме организованности, к-рая возникает при взаимодействии природы и общества в результате преобразующей мир творч. деятельности человека, опирающейся на науч. мысль. Н. — высший тип управляющей целостности, для к-рой характерна тесная взаимосвязь законов природы с законами мышления и соц.-экон. законами общества. Познавая законы природы и совершенствуя технику, человек оказывает все возрастающее влияние на ход природных процессов в охваченной его воздействием сфере Земли, глубоко изменяя её своей деятельностью. Процесс перехода биосферы в Н. усиливается по мере объединения человечества для решения глобальных проблем развития.

НОРВЕГИЯ (Norge), Королевство Норвегия (Kongeriket Norge), гос-во в Сев. Европе, занимает зап. и сев. часть Скандинавского п-ова, арх. Шпицберген (вклю-



чая о. Медвежий) в Сев. Ледовитом ок., о-ва Ян-Майен, Буве в сев. части Атлант. ок. Пл. 387 тыс. км² (в т. ч. островов св. 62 тыс. км²). Нас. 4,5 млн. чел. (2001), в т. ч. 96 % норвежцы. Проживают также саами, или лопари (лапландцы), финны, датчане, шведы и др. Офиц. язык — норвежский. Верующие преим. лютеране. Столица — Осло. Адм.-терр. деление: 19 фюльке (графств). Н. — конституцион. монархия. Глава

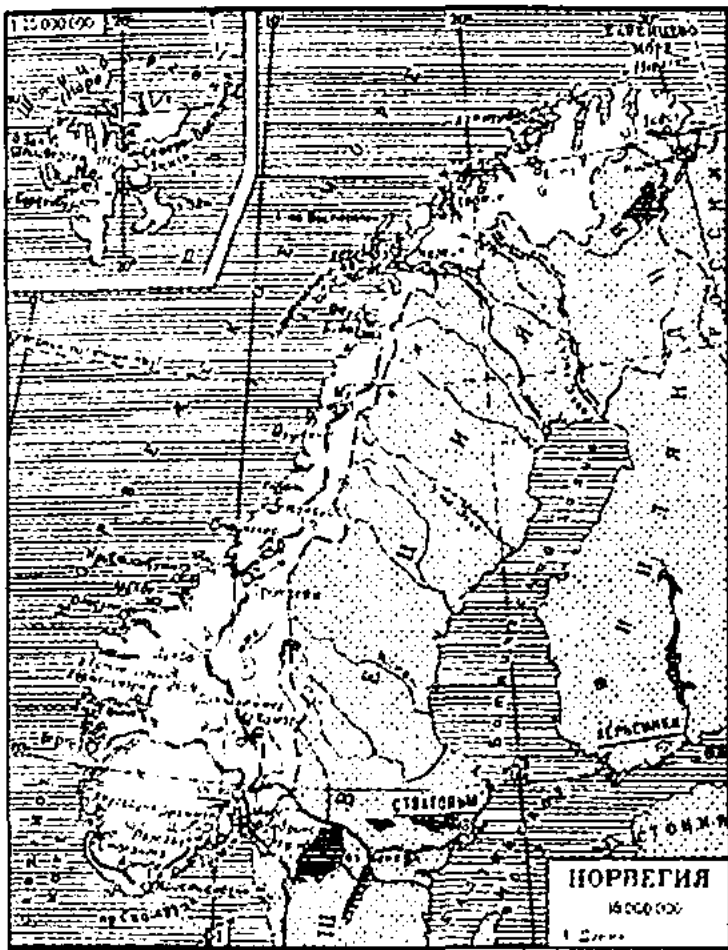

гос-ва — король. Высший законодат. орган — Стортинг (двухпалатный парламент).

Природа. Большая ч. терр. страны занята Скандинавскими горами (выс. до 2469 м, г. Гальхёпигген). Берега Северного и Норвежского м. расчленены фьордами (Согне-фьорд, Хардангер-фьорд, Тронхеймс-

фьорд и др.). У берегов много островов (Лофотенские, Вестеролен и др.). М-ния нефти, природного газа, жел. руды, меди, никеля. Климат умеренный мор., на крайнем С. — субарктич. Ср. темп-ры янв. от 2 до -12 °С, июля от 6 до 12 °С. Осадков от 300—800 мм до 2000—3000 мм в год. Ледники (пл. ок. 3 тыс. км²), значит. оледенение на о. Шпицбергена. Горные реки с порогами и водопадами богаты гидроэнергетич. ресурсами. Самая большая река — Гломма. Много озёр (занимают ок. 4% терр. Н.). Леса широколиств. и таежные (занимают 27,2% терр. страны), тундра и лесотундра. Крупные нац. парки: Бёргефьелль, Южно-Шпицбергенский, Северо-Западный Шпицберген, Северо-Восточный Свальбард. Омывающие Н. моря богаты рыбой (треска, макрель, сельдь).

История. В древности терр. Н. заселяли герм. племена. В кон. 8 — сер. 11 в. норвежцы участвовали в походах викингов. На рубеже 9 — 10 вв. под властью конунга Харальда I Хорфагера началось полит. объединение Н. (завершено в 13 в.). В 1262—64 норвежским владением стала Исландия. С 14 в. Н. — под дат. господством (с 1397 член Кальмарской унии трёх скандинав. гос-в; с 1537 дат. провинция). По одному из Кильских мирных договоров 1814 Дания передала Н. Швеции, к-рая силой навя-

зала Н. шведско-норвежскую унию (1814—1905). В 1905 Н. расторгла унию. Во время 1-й мир. войны Н. объявила о нейтралитете. В 1920 Н. получила суверенитет над архипелагом Шпицберген. С 1940 оккупирована герм. войсками; король и пр-во вынуждены были эвакуироваться в Великобританию. 8 мая 1945 герм. войска в Н. капитулировали. В 1957—91 глава гос-ва король Улаф V, с 1991 — король Харальд V.

Экономика. Н. — индустр. страна. Доминирующее положение в экономике занимают нефть и газовая отрасли. Нефть и газ добывают из м-ний норв. сектора Северного моря. Н. — крупнейший экспортер нефти в мире. Разрабатываются м-ния кам. угля, жел., титановых руд, серного колчедана, молибдена, серебра и др. Большие запасы гидроэнергетич. и лесных ресурсов. По произ-ву электроэнергии на душу населения Н. занимает ведущее место в мире. Развиты электрометаллургия (выплавка алюминия, ферросплавов, никеля, магния, цинка, кобальта) и электрохимия, целл.-бум., рыбообработ. пром-сть, маш-ние (судостроение, произ-во мор. нефтебу-ровых платформ, гидравлич. турбин, оборудования для рыбообработки, электротех. и радиоэлектрон. изделий), нефтехим. пром-сть. Ведущая отрасль с. х-ва — животноводство, гл. обр. мясо-мол. скотоводство; развито овцеводство. Выращивают зернофуражные культуры и травы. Важную роль играют мор. судоходство (внутр. и ⁹/₁₀ внеш. перевозок) и рыболовство. По улову рыбы и экспорту рыбы и рыбопродуктов Н. занимает одно из ведущих мест в мире. Развивается аквакультура на пром. основе. Заготовка древесины. Важнейшие порты — Осло, Берген. Экспорт: нефть и нефтепродукты, машины и оборудование, цветные металлы и их концентраты, металлы и металлопродукты, рыба. Осн. внешнеторг. парт-

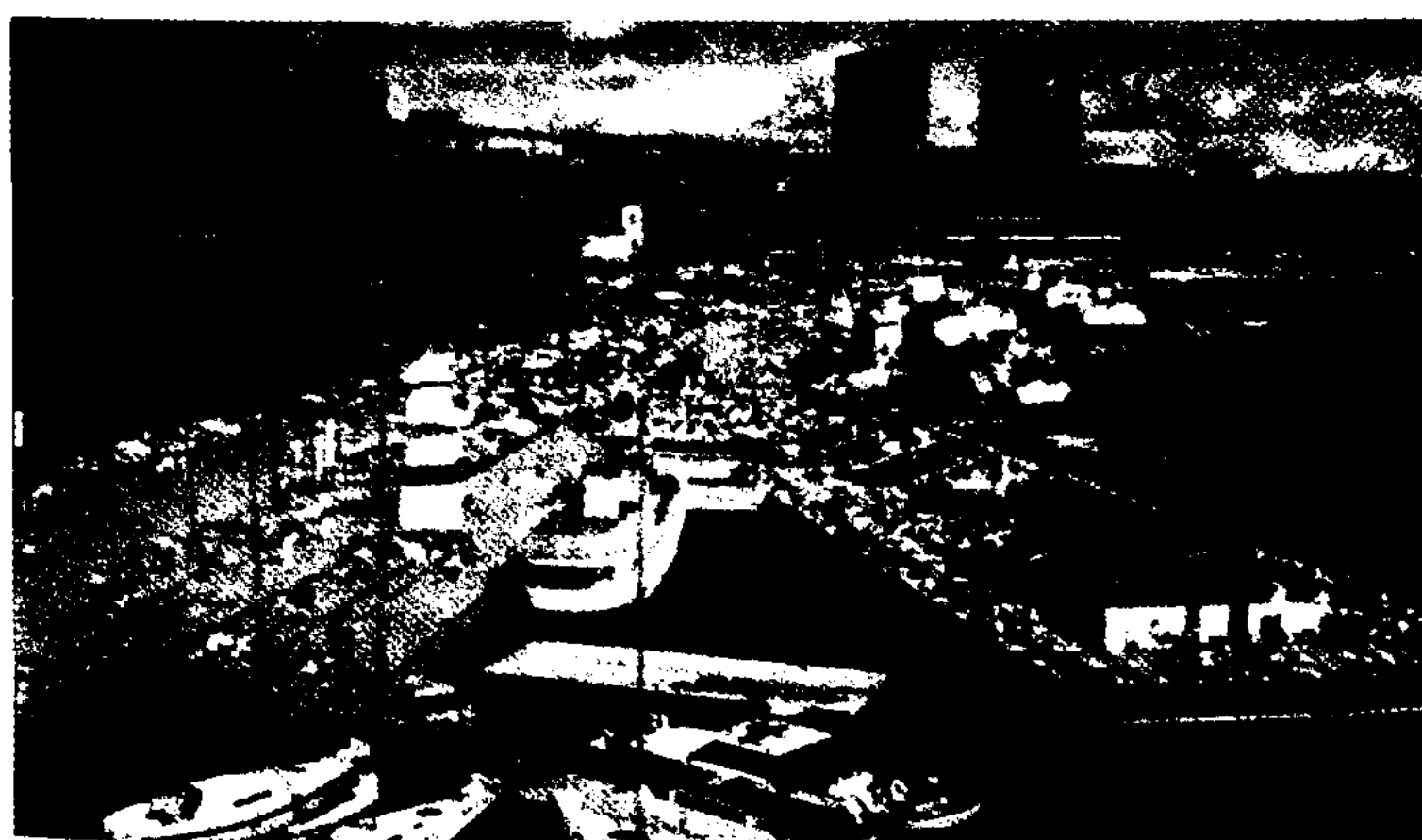

Осло

Норвежское

неры: Великобритания, Германия, Швеция, Дания.

Лит.: Географический энциклопедический словарь, М., 2003.

НОРВЕЖСКОЕ МОРЕ Сев. Ледовитого ок., у берегов Скандинавского п-ова. Пл. 1,34 тыс. км². Глуб. до 3970 м. Отделено от Атлант. ок. подводным хребтом, на к-ром расположены Фарерские и Шетлендские о-ва; над этим хребтом глуб. не превышают 600 м. У берегов Норвегии — отмели (Люфотенские банки и др.). Через Н. м. проходит тёплое Норвежское течение. На большей ч. моря ср. темп-ра воды в февр. 2—7 °С, в авг. 8—12 °С. Солёность 34—35,2%. Приливы полусуточные, величина их до 3,3 м. Богато рыбой (треска, сельдь). Осн. порты: Тронхейм, Тромсё, Нарвик (Норвегия).

НОРВЕЖЦЫ (самоназв. нордмен), народ, осн. население Норвегии (ок. 96%). Числ. 5,14 млн. чел. (сер. 1990-х гг.), из них в Норвегии ок. 4,3 млн. чел. Жи-

158



Национальная одежда норвежцев

вут также в Швеции (38 тыс.), Дании (11 тыс.) и др. странах Европы, США и Канаде. Говорят на норвежском яз. Верующие — лютеране, есть последователи др. течений протестантизма, католики. Германояз. Н. появились на терр. страны примерно во 2-м тыс. до н. э., а в первые века н. э. уже встречаются памятники их письменности — рунич. надписи. Н. сформировались как народность к кон. 1-го

тыс. н. э. и к этому же времени появилось их самоназв. — “Н.”. К этому времени складывалось норв. раннефеод. гос-во (10—11 вв.). В 9—10 вв. Н. заселили Оркнейские, Шетлендские, Гебридские, Фарерские о-ва, Исландию, зап. берег Гренландии и ряд др. земель. В 1380—1814 Норвегия находилась в унии с Данией, а в 1814—1905 — в унии со Швецией. В 19 в. борьба за независимость от Швеции способствовали консолидации Н. в нацию. У Н. сохранился разнообразный фольклор — рыбацкие, ист., обрядовые песни и сказки; в сел. местностях бытуют нац. танцы — халлинг, спрингар и др.; распространены нар. художеств. промыслы — вышивание, ковроткачество, вязание, плетение кружев и др.

НОРИЧНИК (*Scrophularia*), род одно-, дву- и многолетних травянистых растений и полукустарников сем. норичниковых. Выс. 10—120 см. Стебель четырехгранный. Листья продолговатые, округлые, по краям зубчатые. Цветки мелкие, зеленовато-бурые. Соцветие — колос, плод — двухгнездная коробочка. Цветет в мае — июле. Растет в степи, на каменистых склонах, в трещинах скал, на окраинах песков и берегах озер. Медоносное и декорат. растение. В Казахстане 15 видов; в Красной книге — 2 редких, узкоэндемичных вида: Н. джунгарский (*S. dshungarica*) — в Жетысу Алатау и Н. нурапия (*S. puranica*) — в Машатском хребте Талас Алатау.

НОРКИ (*Mustela*), хищные млекопитающие сем. куньих.



Норка европейская

Туловище узкое, вытянутое, гибкое. Конечности короткие, между пальцами слабо развитые плавательные перепонки. мех густой, блестящий, бурого цвета разных оттенков. Живут около лесных рек с незамерзающими перекатами и омутами, озёр и болот. Селятся в норах, к-рые роют сами, или используют норы др. животных. Питаются мелкими млекопитающими, птицами и их яйцами, лягушками, рыбой. Всего 2 вида. В Казахстане обитает американская Н. (*M. vison*), занесенная в Красную книгу Казахстана. Акклиматизирована только на Юж. Алтае. Объект звероводства, обладает ценным мехом.

НОРМА ЯЗЫКОВАЯ, совокупность общеупотребит. языковых средств и правила их отбора и использования, признаваемые обществом наиболее пригодными в конкретный ист. период.

НОРМАННЫ (сканд. northman — северный человек), название, под к-рым в Зап. Европе были известны народы Скандинавии в период их широкой экспансии кон. 8 — сер. 11 в. В самой Скандинавии участников походов наз. викингами.

НОРМАТИВНЫЙ АКТ, акт компетентного органа гос. власти, к-рый устанавливает, изменяет или отменяет нормы права.

НОСОНОВСКИЙ Геннадий Владимирович (род. 29.3.1951, Алматы), ген.-майор (1995). Окончил Ташкентское высшее тех. командное училище (1973), слушатель Воен. академии бронетанковых войск (1985). В 1973—93 командир танкового взвода, нач. штаба — зам. командира танковой дивизии; 1993—94 нач. группы боевой готовности оперативного управления Гл. штаба Вооруженных сил РК; 1994—99 зам. командира корпуса нач. штаба; 1999—2000 нач. Департамента оперативного планирования — зам. начальника Гл. штаба Вооруженных сил РК; с 2000 зам. Командующего



войсками воен. округа по вооружению — нач. управления вооружения Управления Командующего воен. округом.

НОСОРОГИ (*Rhinocerotidae*), сем. млекопитающих отр. непарнокопытных. Дл. тела 2,5—4 м, выс. в холке 1—2 м, весят до 3 т, иногда более. Телосложение массивное, кожа толстая, почти лишена волос. На носу и переносице расположены 1 или 2 рога дл. ок. 1 м. Окраска тёмно-серая. Несмотря на грузное телосложение могут бегать на короткое расстояние очень быстро. Травоядные; ведут преим. ночной образ жизни. В неволе размножаются плохо. Известно 5 видов, относящиеся к 4



Носороги

родам; из них 3 обитают в Юж. и Юго-Вост. Азии, 2 — в Африке. Живут в тропич. лесах, саваннах, прибрежных зарослях, болотах. Числ. резко сокращается, гл. обр. из-за браконьерства. Все виды занесены в Красную книгу МСОП. На территории Казахстана было найдено 25 видов (из 200 известных с палеогена) ископаемых Н.

НОСТРАДАМУС (Мишель Нотрдам) (14.12.1503, Сен-Реми, Франция — 17.7.1566, Марсель, Франция), франц. врач, астролог, поэт, лейб-медик Карла IX. В 1522—25 изучал медицину в ун-те Монпелье, но учеба прервалась из-за эпидемии бубонной чумы, охватившей Ю. Франции в 1525. Н. помогал заболевшим, через четыре года он закончил учебу и в 1533 занялся частной практикой в г. Ажен (Франция). Мир. известность Н. получил за увлечение мистикой и составление знаменитых пророчеств. В 1555

Н. опублик. первые предсказания грядущих событий в европ. истории в сборнике, получившем назв. “Столетие” (Центурии) (1-е изд. 1555; написаны рифмован. четверостишиями — катренами). Предсказания охватывают период с 1539 по 3387. “Центурии” наз. Апокалипсисами Н. Н. предсказал ряд тех. достижений и открытий, появление подводных лодок, танков, летательных аппаратов, космич. ракет, орудий страшной разрушительной силы.

НОСТРАТИЧЕСКИЕ ЯЗЫКИ (от лат. *nostrer* — наш), макросемья языков, включающая ряд языковых семей и языков Евразии и Африки (индоевропейские, картвельские, афразийские, уральские, алтайские, дравидийские яз. и др.). Гипотезу о родстве Н. я. выдвинул дат. учёный Х. Педерсен; работы рос. ученого В.М. Иллич-Свитыча, впервые обобщившего конкретный языковой материал и сделавшего реконструкцию ностратич. праязыка, доказали её науч. обоснованность.

НОТА (лат. *nota* — знак, замечание), 1) в музыке — условный графич. знак для записи музыки. Ранние формы нотного письма были известны уже в Др. Египте и Месопотамии. Ист. виды нотации: иероглифич., буквенная, слоговая, цифровая и др. Европ. система нотации, сложилась к 17 в. Составными элементами совр. нотного письма явл-ся: нотный стан (нотоносец) — 5 горизонт. параллельных линий, на, над или под к-рыми помещаются нотные знаки. Нотный знак (Н.) — обозначение отд. звука в виде овала — чёрного или белого. Длительности менее четвертной указываются флажками (хвостиками) или рёбрами (вязками), приписываемыми к штилям (палочкам). Перерывы в звучании передаются знаками пауз различ. длительности; 2) в праве офиц. лиц. дипломатич. документ, к-рым оформляются различ. вопросы между гос-вами (заявление

протеста, уведомление и т. п.). Обмен Н. — форма заключения междунар. договора.

НОТАРИАТ (лат. *notarius* — пи-сец), система органов, на к-рые возложено удостоверение юрид. актов (сделок, договоров, завещаний, доверенностей), оформление наследств. прав и совершение др. действий, на юрид. закрепление гражданских прав и предупреждение их возможного нарушения в дальнейшем. Н. представлен нотариальными конторами. Нотариальные действия совершают нотариусы, работающие в гос. нотариальной конторе или занимающиеся частной практикой. Реестр гос. нотариальных контор и контор нотариусов, занимающихся частной практикой, ведет Мин-во юстиции республики.

НОУ-ХАУ (англ. *know how* — досл.: знаю как), совокупность знаний, сведений науч., тех., производств.-экон., коммерч. характера, а также опыта их применения на практике, еще не ставших предметом общего достояния, представляющих новинку. Обычно принято передавать Н.-Х. на коммерч. основе, за плату, посредством заключения лицензионных договоров между обладателями новшеств и желающими приобрести лицензию, дающую право на их использование с одновременной передачей самого Н.-Х.

НОЧНИЦЫ (*Myotis*), род млекопитающих подотр. летучих мышей. Дл. тела от 3,5 до 8 см. Св. 60 видов; распространены повсеместно. Вылетают на кормежку в густых сумерках, возвращаются до рассвета, держатся поодиночке, полет медленный, слабый, без резких поворотов, напоминает полет крупных бабочек. Питаются насекомыми. Мн. виды обитают в пещерах, нек-рые в дуплах, постройкиках, трещинах скал. В Казахстане 7 видов. Н. Иконникова занесена в Красную книгу; встречается в зап. части Горного Алтая.

НОЯБРЬ (лат. *November*, от *novem* — девять), одиннадца-

Нравы

тый месяц календарного года (30 сут); до реформы календаря при Юлии Цезаре был девятым месяцем.

ПРАВЫ, обычаи, имеющие нравств. значение. Понятие нравов характеризует все те формы поведения людей, к-рые бытуют в данном обществе и могут быть подвергнуты нравств. оценке, разделяемой большинством членов общества.

НУБИЙЦЫ (самоназв. нуба), группа родственных народов (донгола, махас, кунуз и др.) в Африке. Живут на Ю. Египта и С. Судана. Числ. 2,14 млн. чел. (сер. 1990-х гг.), из них 1,8 млн. в Судане. Говорят на нубийских яз. Распространен также араб.

160



Нубиец

яз. Верующие — мусульмане-сунниты. Н. — прямые потомки населения Древней Нубии; издавна занимаются ирригац. земледелием (дурра, пшеница, ячмень, овощи, хлопчатник), культивируют финиковую пальму. Разводят быков, верблюдов, лошадей, ослов и в небольшом кол-ве коз и овец. Значит. часть Н. осела в городах, где они занимаются ремёслами, торговлей, работают на предприятиях и хлопковых плантациях.

НУБИЯ (др.-егип. Куш или Каш), ист. область в сев.-вост. Африке, в долине Нила, на терр. совр. Египта и Судана. Первые сведения о Н. появились в источниках сер. 3 тыс. до н. э. Коренное население — семито-ха-

митские и кушитские племена, родств. древним египтянам; занимались в 4—3 тыс. до н. э. преим. скотоводством. Позднее (со 2 тыс. до н. э.) к ним примешивались негроидные элементы, проникавшие с Ю. К 16—15 вв. до н. э. терр. Н. была завоёвана Египтом. Страна управлялась егип. наместником. Влияние Египта способствовало распространению егип. культуры и ускорило распад первобытно-общинных отношений. К 11 в. до н. э. терр. Н. была освобождена от власти Египта. Ок. 8 в. до н. э. на терр. Н. возникло гос-во с центром в Напате (Напатское царство), царь к-рого Пианхи во 2-й пол. 8 в. до н. э. овладел Египтом, положив начало 25 егип. (эфиопской) династии. Во 2-й пол. 6 в. до н. э. столица гос-ва была перенесена в Мероэ (отсюда Мероитское царство). Оно просуществовало до завоевания терр. Н. Аксумским гос-вом (4 в. н. э.).

НУГМАНОВ Сакен Нугманович (17.9.1918, а. Баканас Аягозского р-на бывш. Семипалатин. обл. — 24.5.1980, Алматы) ученый-онколог, д-р мед. наук (1968), проф. (1968), Засл. врач Казахстана (1961). Один из основателей науч. исследований в Казахстане в обл. онкологии. Окончил Казах. гос. мед. ин-т (1941). В 1947—59 работал на каф. акушерства и гинекологии этого же ин-та. Первый директор Казах. н.-и. ин-та онкологии и радиологии (осн. в 1960). Н. выявлены регион. особенности возникновения и распространения злокачеств. новообразований в Казахстане, разработаны меры борьбы с ними. Награжден орд. Красной Звезды.

Соч.: Раковая болезнь, А., 1959; Эпидемиология злокачественных опухолей в Казахстане, А., 1969.

НУГМАНОВ Асылбек Газизович (род. 23.6.1933, г. Аральск Кызылордин. обл.), кинорежиссер, засл. деятель иск-в Казахстана (1978). В 1964 окончил ВГИК в Москве (мастерская А.М. Згуриди). С этого

же года работает режиссером на студии “Казахфильм”, где снял неск. док. лент. В 1978 создал хроникально-док. фильм “Встреча с Индией”, “Под жарким солнцем Йемена”. Цикл док. фильмов “Медое. Дни и ночи мужества” (1973), “Здравствуй, земля целинная” (1974; серебр. медаль и диплом ВДНХ СССР), “Казахстан в Великой Отечественной войне” и “Легенда о бессмертии” (1975; присуждена Гос. пр.

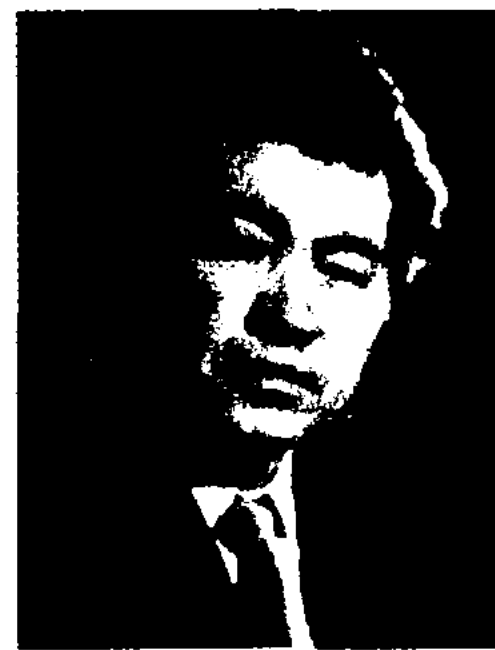

А.Нугманов

Казахстана, 1976). Награжден орд. “Знак Почета”.

“НУЗХАТ АЛ-МУШТАК ФИХТИРАК АЛ-АФАК”, ср.-век. ист.-геогр. сочинение. Написано в 1154 араб. географом ал-Идриси по поручению сицилийского короля Рожера II и наз. по-другому — “Книга Рожера”. Явл.-ся ценным источником по истории и ист. географии Европы и Африки. Содержит описание 7 климатич. поясов Земли. Приводятся важные сведения о племенах, населявших совр. терр. Казахстана: тюргешах, огузах, карлуках, кимаках, кыпчаках и др.

Лит.: Крачковский И.Ю., Арабская географическая литература, Избр. соч., т. 4, М.-Л., 1957; Кумеков Б.Е., Государство кимаков 9—11 вв. по арабским источникам, А., 1972.

НУКЛЕИНОВЫЕ КИСЛОТЫ (полинуклеотиды), высокомолекулярные органич. соединения, образованные остатками *нуклеотидов*. Были открыты в 1868 швейц. ученым Ф. Мишером в клеточных ядрах (отсюда назв.: лат. nucleus — ядро).

В зависимости от того, какой углевод входит в состав Н. к. — дезоксирибоза или рибоза, различают дезоксирибонуклеиновую (ДНК) или рибонуклеиновую (РНК) кислоты. Последовательность нуклеотидов в Н. к. определяет их первич. структуру. Н. к. присутствуют в клетках всех живых организмов и выполняют важнейшие функции по хранению, передаче и реализации генетич. информации. В организме находятся в свободном состоянии и в комплексе с белками (нуклеопротеиды).

НУКЛЕОТИДЫ, органич. соединения, состоящие из азотистого основания (аденина, гуанина, цитозина, тимина, урацила), углевода (рибозы или дезоксирибозы) и одного или неск. остатков фосфорной кислоты. Н. — составная часть (мономерное звено) *нуклеиновых кислот*, коферментов и др. биол. активных соединений.

НУКЛЕОНЫ (лат. nucleus — ядро), общее наименование для протонов и нейтронов — частиц, образующих атомные ядра.

НУКУС, город (с 1932) в Узбекистане, столица Каракалпакстана, у начала дельты Амударии, на магистральном канале Кызкеткен. Ж.-д. станция. Нас. 191 тыс. чел. (1996). В 60-х гг. 19 вв. на месте совр. Н. существовал одноим. аул. После присоединения каракалпаков к России (1873) в Н. была организована гидрологич.

обсерватория. В 1877 открыта первая рус.-туземная школа. В 1930 принято решение о перенесении столицы Каракалп. авт. республики в Н. (прежняя столица Торткуль). В 1932 началось стр-во новой столицы. Совр. Н. — крупный пром. центр Каракалпакстана. Работают комб-ты: хим., домостроит. и стройматериалов; кирпич. и гранитно-мраморный з-ды, юртовойлочный комб-т, мебельная фабрика. Филиал АН Респ. Узбекистан. Университет. 2 театра. Ист.-краеведч. музей, Музей иск-в Каракалпакстана.

НУЛЬ (лат. nullus — никакой), число, обладающее тем свойством, что любое число при сложении с ним не меняется. Н. обозначается символом 0. Произведение любого числа на Н. равно Н.: $a \cdot 0 = 0 \cdot a = 0$. Если произведение двух действител. или комплексных чисел равно Н., то один из сомножителей должен быть равен Н.: из $ab=0$ следует, что или $a=0$, или $b=0$. Деление на Н. невозможно.

НУМИЗМАТИКА (numisma, лат. формы греч. nomisma, род. падеж nomismatos — монета), вспомогат. ист. дисциплина, изучающая историю монетной чеканки и ден. обращения; коллекционирование монет. К объектам Н. часто относят бум. деньги (их изучает бонистика), медали, памятные жетоны и т. п. Как собирательство

появилось в 14 в. Возникновение науч. Н. относится ко 2-й пол. 18 в. (австр. учёный Й.Эккель); метрология и обращение монет изучаются со 2-й пол. 19 в. Известны (с 18 в.) крупные собрания монет — минцкабинеты в Вене и Берлине, кабинет медалей в Париже,

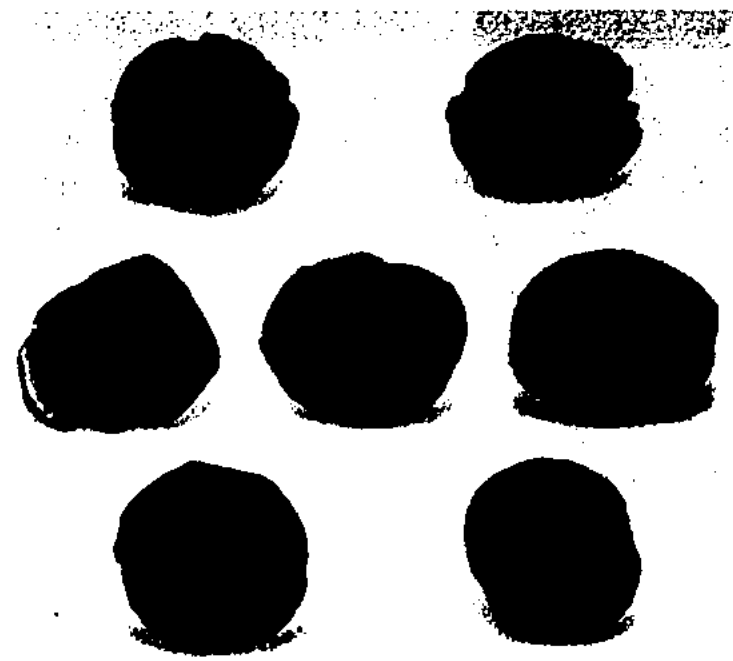

Медные монеты, найденные в г. Сарайчике. Эпоха Улуса Джучи. 14—15 вв.

коллекции Брит. музея в Лондоне и Эрмитажа в Петербурге, Ист. музея и Музея изобразит. иск-в в Москве и др.

НУПЕ (самоназв. нупенсизи), народ в Нигерии. Числ. ок. 1,5 млн. чел. (1995). Язык — нупе. Верующие — мусульмане, частично сохраняются традиц. верования и культы. В ср. века Н. создали гос-во, к-рое существовало до нач. 19 в. Осн. занятие — земледелие. Издавна развиты различ. ремёсла.

НУРА, река в Карагандин. и Акмолин. обл., приток р. Тениз. Дл. 978 км, пл. басс. 60,8 тыс. км². Глуб. 1—4 м. Начинается на зап. склонах Каракаралинских гор. Протекает по Сарыарке. Более 200 притоков общей дл. 10 км: Акбастау, Алтынсу, Байгожа, Есен, Узынбулак, Куланотпес, Матак, Ащысу, Улькен Кулынды и др.; самый крупный — р. Шерубайнура (268 км). Питание снеговое и подземное. Имеет хоз. значение. На Н. — Самаркандское и Шерубайнуринское водохранилища. Вдоль Н. проложены Самаркандский и Нуринский водопроводы. В дельте Н. расположен Коргалжынский заповедник.



Канал Кызкеткен в Нукусе

Нура

НУРА, аул в Енбекшиказахском р-не Алматин. обл., центр аул. округа. Расположен у подножий г. Согеты, в 85 км к С.-В. от район. центра — г. Есик. Нас. 3,1 тыс. чел. (2004). Через Н. проходит автомоб. дорога гос. значения Алматы — Жаркент — Коргас.

НУРА, аул в Талгарском р-не Алматин. обл., центраул. округа. Расположен на бер. р. Теренкара, притока р. Талгар, в 65 км к С. от район. центра — г. Талгар. Нас. 3,1 тыс. чел. (2004).

НУРАЛЫ (1704 — 1790), хан Мл. жуза (1748—86), ст. сын Абилхаир-хана. Выступал за укрепление рус.-казах. отношений. Рус. подданство стремился использовать для упрочения своего влияния в казах. степи. Обеспечил безопасное продвижение торг. караванов по терр. подвластных ему земель, добился разрешения царского пр-ва на пользование пастбищами в междуречье Жайык — Волга. Содействовал подавлению башкирского восстания (1755), воспрепятствовал переселению яицких калмыков в Жонгарию (1771). В период Крестьянской войны 1773—75 Н. поддерживал связь с Е. Пугачевым (встречался с ним в сент. и дек. 1713), но восставших не поддержал. При Н. наряду с ростом феод. и колон. гнета в Мл. жузе усилилась борьба за власть между феод. группировками. Власть хана Н. пережила кризис. Под натиском участников восстания под предводительством Сырма Датова (1783—97) Н. бежал в Оренбург. В 1786 императрица Екатерина II отстранила Н. от хан. власти.

Лит.: Қасымбаев Ж., Нұралы хан (1704 — 1790) // Отечественная история, №1, 1998; его же, Государственные деятели казахских ханств в XVIII веке, т. 1, А., 1999; История Казахстана с древнейших времен до наших дней, т. 3, А., 2002.

НУРАЛЫ Нысанбайұлы (1857, ныне а. Коктобе Юж.-Казахст. обл. — 1930, там же), акын. Учился в Шаянском мед-

ресе. Был советником и учителем Майлыкожы, другом и сверстником Молда Мусы. За песню “Байтұрсын болысқа” подвергся гонениям. Рус. исследователь Я. Лютш, составитель “Киргизской хрестоматии”, опубли. наряду с небольшими песнями дастаны акына “Қарақұл”, “Ханым сыры”. Песни “Қарабатыр Құлшықтың үш қызына айтқаны”, “Шежіре жыр”, “Әби белсендіге” и др. широко распространены в народе. Знаток религ. логики и философии, Н. создал песни “Дүние — доңгелек”, “Дүние кезек”, “Жасаған жақсылығың өз басыңа айналып келеді”, “Қуаныш пен реніш алмасын жагады”, песни-назидания “Соз айттым”, “Ілгері зерек дұшпан, жаман достаң”. Участвовал в айтысах с акынами Мықаном Балтекейұлы, Шакиром, Зулпыкаром, Бопекыз, Шамшат. Песенное наследие акына записано З. Балғабайұлы и дошло до наших дней; записи хранятся в фонде Ин-та лит-ры и иск-ва им. М. Ауэзова.

Лит.: Маханов Қ., Н. Нысанбайұлы және оның ақындық мұрасы, А., 1992. **НУРАЛЫ**, нефтегазовое м-ние в Кызылордин. обл., в 150 км к С.-В. от ж.-д. ст. Жосалы. Открыто в 1986. В тектонич. отношении расположено в Аксайской антиклинали. Продуктивными явл-ся отложения верх. юры и неокома, на глуб. от 1620 до 2050 м. Нефти легкие, плотн. 0,807—0,838 г/см³; малосернистые, высокопарафинистые (4,8—25,6 %). Состав газа: метан (49,4—63,8 %), углеводороды (30,2—45%), азот (2—3,5%), гелий и др.

НУРАХМЕТОВ Немеребай (род. 25.9.1938, а. Жетысу Ескельдынского р-на Алматин. обл.), д-р хим. наук (1986), проф. (1987), засл. деятель Казахстана (1995). В 1962 окончил Казах. гос. ун-т (ныне КазНУ им. аль-Фараби). В 1962—95 работал в этом ун-те; 1991—97 президент Казах. академии образования им. Ы. Алтынсарина; с 1997 зав. кафедрой в КазНУ

им. аль-Фараби. Науч. труды в обл. неорганич. химии: исследование синтеза сложных солей неорганич. кислот и органич. амидов, определение путей их использования в хозяйстве.



Н. Нурахметов

Автор 2 монографий, 17 учебников, 14 автор. свидетельств. Лауреат Гос. пр. РК (2001).

Соч.: Амидкислоты, М., 1987; Жалпы химия, А., 1992 (соавт.); Содержание образования в школе: проблема, поиск, перспектива, А., 1998 (соавт.).

НУРБАТЫРОВ Қанапия Ақпанович (род. 4.12.1950, Целиноград, ныне Астана), ин-



К. Нурбатыров

женер-строитель-технолог, д-р тех. наук (1997), проф. (1999). Окончил Целиногр. инж.-строительный ин-т (1972). С 1979 работает в “НИИстройпроект” в Алматы (в 1989 зам. директора, с 2003 ген. директор). Науч. труды в области теории тепломассобмена при термич. обработке керамич. материалов. Автор более 100 науч. работ, изобретений и патентов. Лауреат Гос. пр. РК (2003).

Соч.: Оптимизация сушки золокерамических изделий, М., 1985; Кинетика сушки керамического сырца



на основе летучей золы, А., 1996; О диффузионной кинетике сушки керамических материалов во втором периоде, А., 2002.

НУРБЕРГЕНА КАЛЫШУЛЫ МАВЗОЛЕЙ, памятник архитектуры в Мангыстауской обл., близ а. Сенек. Построен в 1900 нар. мастером Дутбаем Жандаулетулы. В качестве строит. и декорат. материала использовался ракушечник с мелкозернистой структурой, светло-кремового цвета. Общая композиция сооружения при квадратном плане (5,5×5,5 м) состоит из осн. кубич. объема, цилиндрич. барабана и шлемовидного купола со шпилем; выс. 8,5 м. Органич. сочетание композиц. элементов и возведение на цоколе-пьедестале придают торжественность зданию. Гл. фасад мавзолея украшен декорат. узором, ведущий мотив к-рого с разной вариацией повторяется на др. фасадах. В центре стены гл. фасада, на уровне верх. обреза цоколя, размещен входной проем. Осн. мотивы членения стены гл. фасада – вертикал. нишки, завершаемые стрельчатыми арками; плоские запады нишек и парапет имеют оранментал. росписи по мотивам нар. орнаментики “туйе-табан” и “кусканат”, выполненные способом контурной резьбы по камню и окрашенные в различ. тона масляными красками. Памятник охраняется гос-вом.

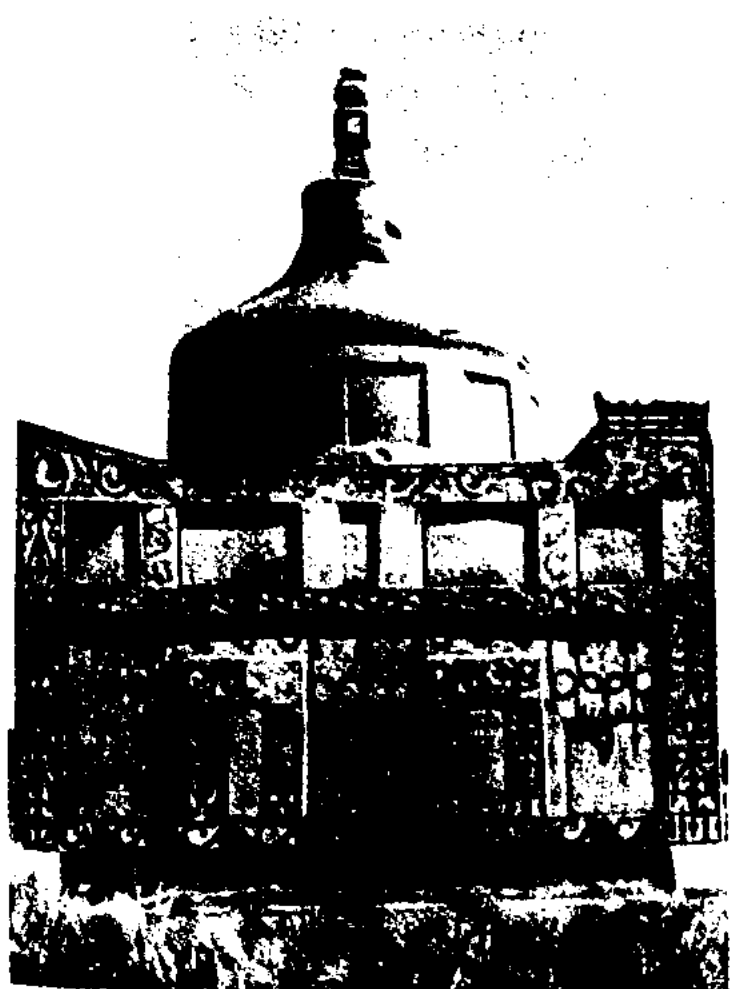

Мавзолей Нурбергена Калышулы

НУРГАЛИЕВ Кумаш (29.10.1925, а. Буран Маркакольского р-на Вост.-Казахст. обл. — 27.5.1988, там же), педагог, нар. учитель СССР (1981). Участник Вел. Отечеств. войны. В 1955 окончил ист. ф-т Казах. пед. ин-та (ныне КазНПУ им. Абая). В 1947—57 учитель, директор Сорвенковской 7-летней школы, с 1957 до конца жизни директор ср. школы в а. Боран Маркакольского р-на. Награжден орд. Ленина, Труд. Красного Знамени.

НУРГАЛИЕВ Рымгали Нургалиевич (род. 17.6.1940, а. Кайнар Вост.-Казахст. обл.), литературовед, д-р филол. наук



Р.Нургалиев

(1973), проф. (1985), акад. НАН РК (2003). Окончил филол. ф-т (1963), аспирантуру (1966) и докторантуру (1972) Казах. гос. ун-та (ныне КазНУ им. аль-Фараби). Работал в редакции респ. молодежной газеты, в Союзе писателей Казахстана, деканом филол. ф-та Казах. ун-та. В 1986—96 гл. редактор изд-ва “Казахская энциклопедия”. Секретарь Союза писателей Казахстана, член Гос. комитетов по терминологии, ономастике и Гос. премий. С 1996 зав. кафедрой казах. лит-ры в Евразийском ун-те им. Л.Гумилева. Под науч. редакцией Н. вышли энциклопедии: “Казахская ССР: Краткая энциклопедия” (в 4 тт., на казах. и рус. яз.), “Детская энциклопедия” (в 3 тт.), “Караганда”, “Акмола”, “Свод памятников истории Казахстана”, “Абай” и др. Гл. направления науч. исследова-

ний — проблемы жанров, стилей и поэтики; творч. наследие репрессиров. писателей; текстология и теория лит-ры; традиции и совр. художеств. процесс. Автор св. 30 науч. и художеств. книг. Перевел на казах. яз. произв. Л.Толстого, Н.Погодина, А.Кешокова, П.Брагина. За трилогию “Айдын”, “Телағыс”, “Казахская революционная поэзия” удостоен Гос. пр. Казахстана (1988).

Соч.: Поэтика драмы, А., 1989; Древо обновления, А., 1989; М.Әуезов тағылымы, А., 1987; Ай қанатты арғымақ, А., 1990; Арқау, 2 т., А., 1991; Әуезов және Алаш, А., 1997; Вершины возвращенной литературы, А., 1998; Сырлы сөз, А., 2000; Айғақ, А., 2000; Қазақ әдебиетінің алтын ғасыры, А., 2003.

НУРГАЛИЕВ Болат Кабдылхамитович (род. 25.7.1951, с. Благодатное Ерментауского р-на быв. Целиногр. обл.), дипломат. Окончил Целиногр. пед. ин-т (1972). С 1977 на дипломатич. службе. Имеет ранг Чрезвычайного и Полномочного посла. В 1992—93 советник МИД РК, зав. отделом Европ. безопасности Управления междунар. организаций МИД РК; 1993—94 начальник Управления междунар. безопасности и контроля над вооружениями МИД РК; 1994—96 зам. мин. иностр. дел РК; с 1996 Чрезвычайный и Полномочный посол РК в США, Мексике и Канаде (1996—2000); в Республике Корея (2000—03); в Японии (с 2003).

НУРГАЛИЕВА Енлик Нургалиевна (род. 15.10.1947, а. Мадениет ныне Акмолин. обл.), д-р юрид. наук. Окончила Ленингр. (ныне С.-Петерб.) гос. ун-т (1973). В 1973—94 преподаватель Карагадин. гос. ун-та; 1994—97 зам. мин. юстиции РК; 1998—2003 зав. правовым отделом Аппарата Сената Парламента РК; 2003—2004 вице-мин. охраны окружающей среды; с 2004 ректор Казах. гос. юрид. академии, чл. Комиссии по правам человека при Президенте РК. Автор св. 100

Нурекенов

науч. работ. Награждена орд. “Құрмет”.

НУРЕКЕНОВ Темиргали (1858 — г. смерти неизв.), обществ. деятель, депутат 2-й Гос. Думы. Возглавлял Сейтенскую вол. Павлодарского у. Семипалатин. обл. В 1907 избран депутатом Гос. Думы от Семипалатин. обл. Был членом Мусульм. фракции. *Лит.:* Озғанбай Ө., Ресей Мемлекеттік Думасы және Қазақстан (1905—1917), А., 1999.

НУРЖАНКОРГАН, аул в Сайрамском р-не Юж.-Казахст. обл., центр Арысского аул. округа. Нас. 2,1 тыс. чел. (2004). Осн. в нач. 20 в. С 1965 отделение совхоза им. Навои. В 1991—96 центр колхоза “Арыс”. С 1997 функционируют крест. (фермер.) х-ва.

НУРЖАУ, аул в Курмангазинском р-не Атырауской обл. Расположен на бер. р. Кигаш (Кигач), в 12 км от район. центра — с. Ганюшкино. Нас. 2 тыс. чел. (2004). В 1974—97 центр животноводч. совхоза “Октябрьский”. С 1997 на его базе функционируют крест. (фермер.) х-ва.

НУРЖЕКЕЕВ Бексултан (род. 22.2.1941, а. Акжазык Панфиловского р-на Алматин. обл.), писатель. В 1965 окончил Казах. гос. ун-т (ныне КазНУ им. аль-Фараби). В 1976—86 зав. отделом журн. “Жалын” и “Жұлдыз”, зам. гл. редактора, гл. редактор изд-ва “Жалын”; 1989—92 гл. редактор журн. “Парасат”. С 1992 директор изд-ва “Жалын”. Автор книг “Виновата любовь” (1972, повести и рассказы), “В ожидании певца” (1974), “Лишь одна любовь” (1977, повести и рассказы), романов “Жить надеждой” (1980), “Жау жағадан алғанда” (1993). В сб. “Ойұшқын” вошли эссе об акынах Асете, Саре, Торебае, батырах Кабанбае, Богенбае, Агынтае (2002). Произв. “Өнер құдіреті” (2003) о творч. жизни К.Байсеитовой, Ж.Омаровой, М.Тулбаева и др. деятелей иск-ва. Награжден орд. “Құрмет” (2000).

НУРИЛА Абенкызы (1894, а. Кемертоган ныне Карасайско-

го р-на Алматин. обл. — 1921, там же), акын-импровизатор. В 1918 Н. одержала победу в айтысах с акынами Бармаком, Аргынбаем, Макышем, что принесло ей широкую известность в Жетысу. Мастерство импровизации Н. показала в песенных состязаниях с Умбетали, Саядиллом, Шукитаем, Оспаном и др. Поэтическое мастерство Н. высоко оценил Жамбыл Жабаев. Айтыс Н. с Умбетали вошел в сб. “Айтыс” (1965). В народе распространено произв. Н. “Жаңа таң”.

Лит.: Айтыс, в 2 тт., А., 1965.

НУРИНСКИЕ ПАМЯТНИКИ, памятники нуринаского этапа андронов-

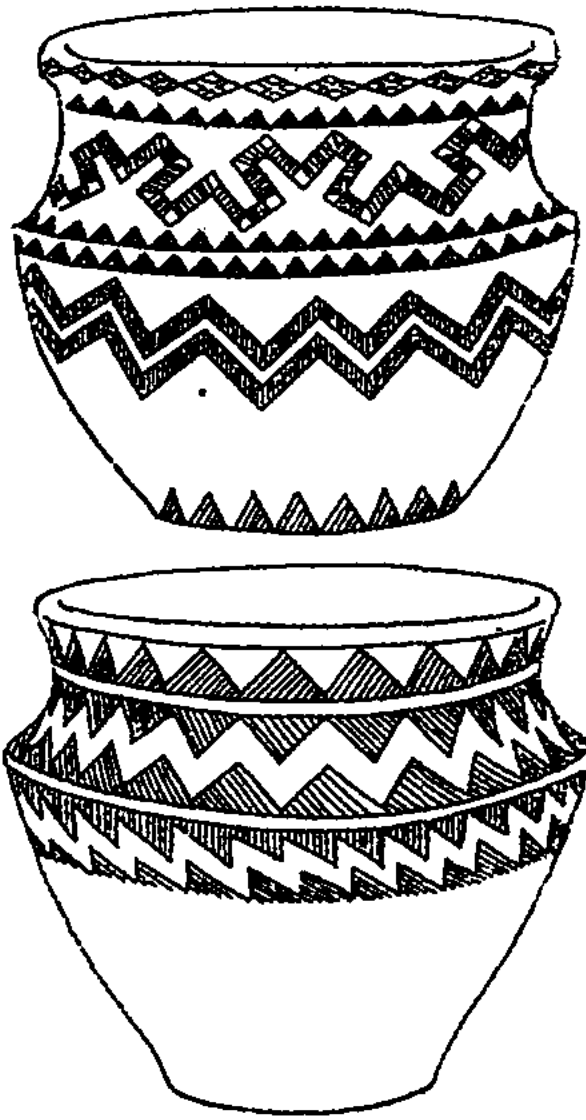

Глиняные сосуды нуринаского этапа

ской культуры, группа памятников эпохи бронзы (16—13 вв. до н. э.). Впервые обнаружены в 1946—60 Центр.-Казахст. археол. экспедицией (рук. А.Маргулан) в долине р. Нура. Исследованы А.Маргуланом, А.Оразбаевым, К.Акишевым, М.Кадырбаевым, Ж.Курманкуловым, В.Евдокимовым, Г.Здановичем, В.Варфоломеевым, В.Ломаном, А.Бейсеновым, И.Кукушкиным и др. Значит. часть Н. п. распространена по всей терр. Центр. Казахстана: в долинах рр. Нура, Шерубайнура, Талдынура, Ак-

койтас, Тундык, Жарлы, Акши, Байкожа; часть — в Вост. Казахстане. К памятникам нуринаского этапа в Центр. Казахстане относятся: могильники Акимбек, Акмола, Айшырак, Алпамса, Аксу-Аюлы 2, Бугылы 1, Балыкты, Ботакара, Бурабай, Бурлык 1, Мыржык 1, Ортау 2, Сангыру 2, Тасырбай 2, Шойындыколь; поселения Атасу 1, Бесколь 4, Екпин 1, 2, 3, Майоровка, Энтузиаст 2, Усть-Кенетай. Все они объединены традиц. чертами андроновской культуры: обрядом погребения, формой погребальных сооружений, формой и орнаментацией керамики. Особенности обряда погребения нуринаского этапа явл-ся трупосожжение или скорченное положение погребенного на левом боку. В одном и том же комплексе могут иметь место и трупосожжение и трупоположение (Бугулы 1, Байбала 1). Против лица погребенного стоят глин. горшки; бронз. предметы встречались редко. Стенки могил укладывались бревнами. Часто встречались камеры с каменной кладкой, т. н. “цисты”. Погребальная камера покрывалась земляной насыпью и ограждалась кам. плитами. Одной из особенностей нуринаской традиции явл-ся ограда, сооруженные горизонт. кладкой (алакольские могильные сооружения составлены из плит, врытых на ребро). Наряду с небольшими оградями, для этого периода характерны также погребальные сооружения в виде больших курганов-оград, диаметром 100 м, выс. 3 м, и усыпальницы из огромных гранитных плит, врытых на ребро (Аксу-Аюлы 2, Айшырак и др.). По мнению исследователей, после погребения покойника совершался обряд жертвоприношения и поклонения огню. Культура нуринаского периода представлена керамич. сосудами с рисунком в виде свастики — символом Огня и Солнца. Примечательны жейские украшения из бронзы. Осн. занятием нуринцев было

земледелие. Развивались металлургия, обработка дерева, кости, изготовление керамич. изделий. Нек-рые исследователи относят язык нурицев к индоиран. языковой группе, др. — к финно-угорской, третьи — к древнему тюрк. диалекту. Большая ч. ученых считают, что нуринский этап и федоровская культура зародились на терр. Казахстана, а затем распространились в Зап. Сибири, Юж. Урале, Ср. Азии.

НУРИНСКИЙ ВОДОПРОВОД, в Акмолинской обл. Начинается от рр. Нура и Терисаккан. Сдан в эксплуатацию в 1979. Дл. 1252 км. Имеет 2 водозабора, 8 скважин, 5 насосных станций. Обеспечивает водой 89 нас. пунктов.

НУРИНСКИЙ РАЙОН, на С.-З. Карагандин. области. Образован в 1928. Пл. 46,3 тыс. км². Нас. 32,6 тыс. чел. (2004). На терр. р-на 2 пос., 25 аул. округов. Адм. центр — пос. Киевка. Рельеф мелкосопочный (Сарыарка), ср. выс. 300—600 м; на З. — равнинный. К С. в направлении к Тениз-Коргалжинской впадине поверхность понижается. В недрах — запасы угля, жел. руд, меди, свинца, цинка, серебра, вермикулита, висмута, строит. материалов. Климат континентальный с продолжит. морозной малоснежной зимой и умеренно-жарким засушливым летом. Ср. темп-ры янв. —16—17°С (абс. мини-

мум —41°С), июля 20—22°С (абс. максимум 40°С). Осадков выпадает 250—300 мм в год. По терр. р-на протекают рр. Нура, Куланотпес, Кыпшак, Керей и др. Крупные озера: Кыпшак, Керей, Шошкакколь, Тассуат, Жалтырколь, Жалпаксор и др. Н. р. расположен в сухой степи и полупустыне. Почвы каштановые. Растут ковыль, полынь, типчак, тонконог, шиповник, таволга, карагана, камыш. Обитают волк, лисица, корсак, сайгак, косуля, кабан, ондатра; в озерах — сазан, карась, окунь, щука и др. Работают ЗАО “Международная угольная технология”, 2 молзавода, хлебозавод, 3 зерноприемных пункта, строит. и автотранспорт. предприятия. Пл. с.-х. угодий (2004, тыс. га) 4178,7, в т. ч. пастбища 3616,4; пашня 448,1; сенокосы 114,3. Посевная пл. (2004, тыс. га) 256,6, в т. ч. под зерновыми культурами 256,2; картофелем 300; овощами 100. поголовье с.-х. животных (2004, тыс. гол.): кр. рог. скот 32,5; овцы и козы 48,0; лошади 11,5; свиньи 14,7; птицы 55,5. В с. х-ве работают более 480 частных и фермерских х-в, АО, ТОО (2003). По терр. Н.р. проходят автомоб. дороги Астана — Киевка — Караганды; Осакаровка — Киевка — Баршын.

НУРКАЗОВ Серик Токенулы (род. 4.10.1959, пос. Актау Карагандин. обл.), боксер, засл. мастер спорта СССР (1985).

Первые тренеры — Л.Тлеубаев, Я.Фетисов. Победитель казахст. и междунар. турниров. Серебр. (1979) и бронз. (1983) призер Спартакиады народов СССР; золотой (1982, 1984, 1986), серебр. (1979, 1980), бронз. (1983, 1987) призер чемпионатов СССР; золотой (1983; Варна, Болгария) и бронз. (1981; Тампере, Финляндия) призер чемпионатов Европы; серебр. призер Кубка мира (1983; Рим, Италия).

НУРКАТОВ Айкын (9.9.1928, а. Шукырколь р-на им. Г.Мусрепова Сев.-Казахст. обл. — 16.4.1965, Алматы), писатель, лит. критик, литературовед. Окончил филол. ф-т (1950) и аспирантуру КазПИ (ныне КазНПУ им. Абая). В 1950 зав. отделом журн. “Әдебиет және искусство” (ныне “Жұлдыз”). С 1957 до конца жизни науч. сотрудник Ин-та лит-ры и иск-ва им. М.Ауэзова. Автор критич. статей о творч. деятельности М.Ауэзова, Г.Мусрепова, Т.Шевченко, И.Байзакова, Х.Ергалиева, А.Тажибаяева, А.Токмагамбетова, Т.Жарокова, Г.Орманова и др. писателей. Монография “Поэтические традиции Абая” посв. влиянию творчества Абая на развитие нац. лит-ры. Автор книги очерков о творчестве Ш.Уалиханова, В.Маяковского, С.Муканова, Г.Мустафина, отд. главы в “Истории казахской литературы” (1961, т. 2, кн. 2). Занимался художеств. переводами. Соч.: М.Әуезовтың творчествосы, А., 1956 (1965); С.Мұқановтың өмірі мен творчествосы, А., 1956; Идея және образ, А., 1962; Сын века, А., 1965; Жалғасқан дәстүр А., 1980.

Лит.: А х м е т о в Қ.А., Нұрқатовтың әдеби-сын, ғылыми зерттеу еңбектері, Аст., 2001.

НУРКЕЙ (гг. рожд. и смерти неизв.), акын. Жил в кон. 19 — нач. 20 в. Произв. Н. хранятся в фонде Центр. научной б-ки НАН РК. Айтыс Н. с акыном Орынбаем включен в многотомник “Қазақ халық әдебиеті” (1988, т. 8).

НУРКЕН-1, могильник, памятник древней эпохи в Центр. Ка-



Канал на р. Нура

Нуркен-2

захстане. Находится в Каркаралинском р-не Карагандин. обл., близ а. Нуркен, на прав. бер. р. Жарлы. В 1978—79 исследован археол. экспедицией Карагандин. ун-та. Найдены бусы, позолоченное бронз. ожерелье, обоюдоострые бронз. ножи, 30 фрагментов посуды из жженой глины, орнаментиров. геом. рисунком (треугольниками, зигзагами, меандрами). Узоры выполнены гребенчатым штампом. На дне одной посуды — роспись в виде свастики. По способу из-

166

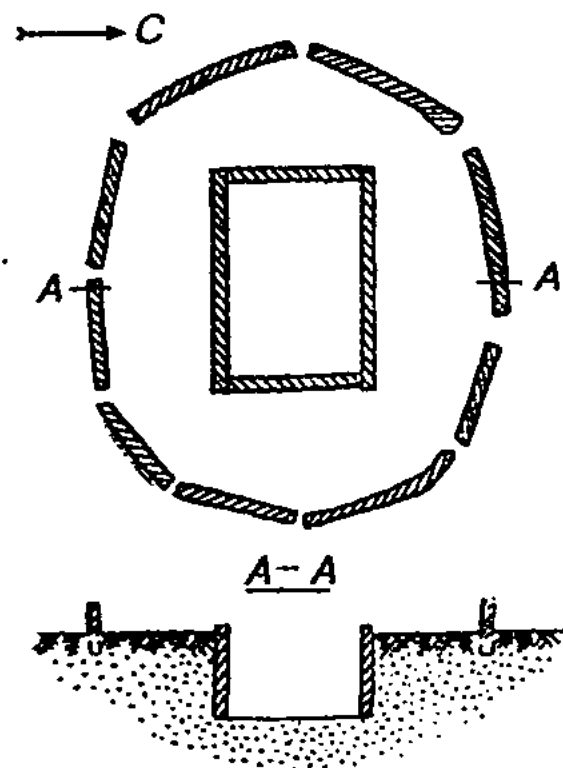

Могильник Нуркен-1. Погребальная яма. Бронзовый век. Карагандинская обл.

готовления посуды и характеру орнамента, археол. материалы относятся к нура-федоровской и атасу-алакольской культурам. Датируется 14 в. до н. э.

НУРКЕН-2, могильник, памятник древней эпохи в Центр. Казахстане, в 10 км к Ю.-З. от

а. Нуркен Каркаралин. р-на Карагандин. обл. Объединяет захоронения эпохи раннего железа и ср. веков. На терр. Н.-2 находятся также мазары 19 в. Среди захоронений выделяются размерами два кургана времен ранних саков, поэтому Н.-2. еще известен в народе под назв. "Кособа". Группа курганов была исследована в 2001—02 археол. экспедицией (рук. А.Бейсенов) Ин-та археологии им. А.Х.Маргулана. Два самых крупных кургана имеют размеры: диаметр 40 и 57 м, выс. 4 и 6 м; сложные по конструктив. структуре. Погребальные камеры представляют собой квадратные кам. ящики (курган 1) и юртообразные кам. сооружения, сложенные из крупных камней (курган 2). От них в направлении к Ю.-В. протянуты "дромосы" (коридоры). В курганах, почти полностью разграбленных, найдены фрагменты керамич. посуды, ступка. Памятники датируются 7—6 вв. до н. э.; относятся к тасмолинской культуре. На терр. могильника находятся 2 кургана с сильно поврежденными "усами". В первом из них найдены останки скелетов женщины и мужчины, погребенных в большом кам. ящике (5 в. до н. э.); во втором — скелет мужчины (1-я пол. 1 тыс. н. э.).

НУРЛЫБАЕВ Абдрахман Турлыбаевич (род. 27.3.1927,

а. Оймауыт Байганинского р-на Актобинской обл.), ученый, д-р геол.-минералог. наук (1971), проф. (1975), акад. НАН РК (2003). Почетный геолог-разведчик республики (2002). В 1951 окончил геол. ф-т Среднеазиат. гос. ун-та (с 1960 ТашГУ). В 1948—56 работал в геол. управлениях. С 1956 аспирант, науч. сотрудник, зав. отделением и зав. лабораторией (с 1973) в Ин-те геол. наук им. К.Сатпаева. Науч. труды в области геологии и минералогии вулканич. гор. пород, геохимии и минерагении. Предложил различ. способы применения глиноземного сырья, нефелин-лейцитов, алунигов, слюды,



А.Нурлыбаев

степных шпатов и др. в цветной металлургии, хим. пром-сти, строительстве и др. отраслях х-ва, а также разработал методы обогащения и технологич. переработки сырья. Теоретически обосновал и выявил новый для Казахстана алюминиево-редкометально-редкоземельный тип оруденения, разработал геолого-петрологич. и минералого-геохим. критерии оценки и прогноза рудоносных площадей, что способствовало открытию многих м-ний и рудопроявлений полезных ископаемых редких металлов (Есильская группа, Косистек, Борсыксай, Абай, Карсакбай, Каратал, Иирсу, Бадам). Более 300 науч. работ.

Соч.: Табиғаттың тамаша қазбабайлықтары, А., 1972; Қазақстанның сілтілі тау-жыныстарының минералогиясы, А., 1976; Оңтүстік Торғай ойпаты мен Солтүстік Ұлытау өлкелерінің



Дромос-коридор

Нурмагамбетов

геологиясы мен пайдалы қазбалары, 1—2 тт., А., 1984; Солтүстік Қазақстанның геологиясы, 1 т., Солтүстік Қазақстанның магматизмі, 2 т., А., 1998.

НУРЛЫБЕК Баймуратов (1887, ныне Бескарагайский р-н Вост.-Казахст. обл. — 1969, там же), акын. Засл. деятель иск-в Казах. ССР (1939). Произв., написанные Н. до 1920, не сохранились. В 1924 написал поэму “Қала сұлуы” (“Городская красавица”). Состязался с акынами И. Байзаковым, Н. Бекежановым, М. Жапаковым, Т. Кобдиковым и др. Тексты мн. песен опубл. в периодич. печати. Н. — автор известных поэм “Ер Төлеген” (1945), посв. Герою Сов. Союза Т. Тохтарову, “Қанды жорық” (“Кровавый поход”, 1962). Сочинения поэта напечатаны в сб. “Пернедегі термелер” (1965), “Айтыс” (оба 1965); изданы книги “Өлеңдер” (1957), “Қазына” (1982).

НУРМАГАМБЕТ Сағынайұлы (Паң Нұрмағамбет) (1848, рудник Аксу Акмолин. обл. — 26.12.1925, ур. Карабулак Акмолин. обл.), меценат. Один из влиятельных и богатых казах. баев,

и художеств. выставке в Париже и в наст. время хранится в Эрмитаже (С.-Петербург). В 1898 за успехи в племенном коневодстве в Степном крае награжден рус. царем серебр. и золотой медалями, именными часами. Н. 4 раза совершил хадж в Мекку. На собств. средства построил в Мекке дом для казах. паломников. Широко занимался благотворительностью.

Лит.: Ақмола энциклопедиясы, А., 1995; Бектуров Ж., Енеден ерте айырылған төл секілді, А., 2002; Жолдасбекұлы М., Шың мен шыңырау, Аст., 2002.

НУРМАГАМБЕТА САГНАТАМ, памятник архитектуры нач. 20 в; надгробный памятник. Расположен в Мангыстауской обл., на терр. могильника Асанкожа. Состоит из массивного четырехугол. остыва, без крыши, фасад и задняя часть выше юж. и сев. стен памятника. Выразительный облик памятника удачно дополнен резным декором на фасадах, подчеркивающим фактуру стен и архит. строй мавзолея. Орнамент на Н. с. принадлежит нар. мастеру Дуйсену Каражусипулы.

НУРМАГАМБЕТОВ Сағадат Кожаметулы (род. 25.5.1924, а. Косым Аккольского р-на Акмолин. обл.), военачальник, ген. армии (1993), Герой Сов. Союза (1945), “Халық қаһарманы” (“Народный герой”, 1994). Окончил Туркистанское пулеметное училище в г. Кушка (1943), Воен. академию им. М.В. Фрунзе в Москве (1949). В 1943—45 в действующей армии на Сев.-Кавк., 4-м Укр., 1-м Белорус. фронтах. В 1945—54 на различ. должностях в штабах воен. округов, в т. ч. Туркистанского. В 1954—58 командир стрелкового полка; 1958—61 нач. штаба мотострелковой дивизии Туркистан-



С.Нурмагамбетов

ского воен. округа; 1962—69 нач. штаба Гражданской обороны Казах. ССР; 1969—89 зам. командующего войсками Ср.-азиат. воен. округа, 1-й зам. командующего Юж. группой войск. В 1991—92 пред. Гос. комитета обороны РК; 1992—95 мин. обороны РК; 1995—96 советник президента РК. Внес вклад в формирование и укрепление Вооруженных Сил РК, подготовку воен. кадров. Почетный гражданин Алматы, Астаны, Донецка (Украина), Аккольского р-на Акмолин. обл. Награжден орд. Ленина, Отечеств. войны 1-й и 2-й ст., “Знак Почета”, Окт. революции, “Отан”, 2-мя орд. Красной Звезды, 2-мя орд. Труд. Красного Знамени, орд. заруб. стран.

Соч.: Лицом к огню, А., 1985; Мой передний край, А., 1995; А в памяти нет тишины, А., 2000.



Саганатам Нурмагамбета

занимался разведением ценных пород лошадей. Был в числе избранных, встречавших в 1891 наследника царского престола Николая II во время его поездки в Омск. Подарил ему табун лошадей в 1000 гол. и богато украшенную белую юрту, к-рая выставилась на Всеросс. выставке

Лит.: Мендіқұлов М., Қазақстан архитектурасының XIX ғасырдағы және XX ғасырдың бас кезіндегі сипаты жөнінде, кн.: Қазақстан архитектурасы, А., 1959 (на казах., рус. языках); его же, Памятники архитектуры полуострова Мангышлак и Западного Устюрта, А., 1956.

Нурмагамбетов

НУРМАГАМБЕТОВ Тынымбай (род. 10.6.1945, а. Косуйенки Жанакорганского р-на Кызылордин. обл.), писатель. Окончил Кызылордин. пединститут (1968), Высшие лит. курсы в Москве (1981). Работал корреспондентом обл. радио, редактором в изд-ве “Жазушы”. С 1996 зам. редактора газ. “Қазақ елі”. Первый сборник рассказов “Запах дынь” (Всесоюз. молодежная пр. им. М.Горького, 1979) вышел в 1971. В произв. писателя раскрывается духовный мир современника. Н. — автор киносценариев по пьесам “Жоғалған көл”, “Кемпірлер үкімі” и к телефильму “Тырналар ұшып барады”. Соч.: Қош бол, ата, А., 1972; Қарлығаштың ұясы, А., 1975; Там, где горел очаг, А., 1982; Талисман, А., 1984; Туған ауыл түтіні, А., 1989; Танд., А., 1997.

НУРМАГАМБЕТОВА Астра Мундуковна (род. 23.12.1975, г. Чолпон-ата, Кыргызстан), д-р хим. наук (2001). Окончила Карагандин. гос. ун-т (1998). В 1998—2001 аспирант, науч. сотрудник в Химико-металлургич. ин-те им. Ж.Абишева Нац. центра по комплексной переработке минер. сырья. За работу “Разработка единой теории хаотизированных частиц для твердого, жидкого и газообразного состояний и ее применение для совершенствования технологии, увеличения производства и повышения качества черновой меди и медной катанки” (коллектив авторов) удостоена Гос. пр. РК (2005). Св. 90 науч. работ.

НУРМАКАНОВ Қалжан Алибекович (24.9.1927, г. Казалы Кызылордин. обл. — 3.6.1963, Алматы), лит. критик, переводчик. Окончил филол. ф-т Моск. ун-та (1951). В 1952—58 консультант по лит-ре Ср. Азии и Казахстана в Союзе писателей СССР, лит. сотрудник журн. “Дружба народов”, газ. “Қазақстан пионері” (ныне “Ұлан”), гл. редактор репертуарно-редакц. коллегии Мин-ва

культуры КазССР, зав. отделом журн. “Әдебиет және искусство” (ныне “Жұлдыз”). Вышли сб. лит.-критич. статей “Литературные заметки” (на рус. яз., 1960), “Традиционная дружба” (1962), “Слово друга” (1968), посв. проблемам многовековых связей рус., казах. и вост. литератур, науч.-теоретич. аспектам художеств. перевода. Н. переведены на казах. яз. повести Ч.Айтматова “Джамиля”, “Поединок”, “Первый учитель”, “Материнское поле” и Н.С. Тихонова “Вамбери” и др. Н. — автор пьесы “Аңсаған менің әнімсің” (“Ты — песня моя желанная”) по повести Ч.Айтматова.

НУРМАКОВ Ныгмет (25.4.1895, ныне Каркаралинский р-н Карагандин. обл. — 27.9.



Н.Нурмаков

1937, Москва), гос. и обществ. деятель. Окончил Каркаралинское 2-классное рус.-казах. училище (1911), Омскую учительскую семинарию (1915). Во время учебы в Омске вместе с С.Сейфуллиным, М.Жумабаевым, А.Досовым участвовал в создании нелегальной орг-ции казах. молодежи “Бирлик”. В 1915—18 учитель в Каркаралы. Там же создает орг-цию “Степной союз” (“Дала одағы”), к-рая ведет агитацион. работу против цар. указа о привлечении казахов на тыловые работы. В 1919—20 секр. Каркаралинского уезд. Военревкома. В 1921—24 пред. Верх. революцион. трибунала КазССР, нарком юстиции, затем прокурор, одновременно редактор газ. “Қазақ тілі” и журн. “Қызыл Қазақстан”. В 1924—

29 зав. отделом агитации и пропаганды Казкрайкома партии, пред. Совнаркома КазССР. Непосредственно участвовал в принятии решения о переносе столицы КазССР из Оренбурга в Кызылорду, а затем в Алматы. Был председателем комиссии по разработке проекта первой конституции Казахстана и комиссии по созданию казах. алфавита. Выступал против голощекинской идеи “малой октябрьской революции” в Казахстане. В 1929 направлен на учебу в Коммунистич. ун-т при ЦК ВКП(б), по окончании до 1937 зам. секретаря ВЦИК и зав. отделом по делам национальностей Президиума ВЦИК. Вышли в свет сб. статей Н. “Строительство Казахстана” (1928), посв. обществ.-полит. вопросам, и тр. “Состояние и задачи работы среди национальных меньшинств РСФСР” (1934). Имя Н. носят улицы в гг. Алматы, Кызылорда, Караганды, Каркаралы, 2 школы-интерната в Караганды.

Лит.: Сейфуллин С., Тар жолтайғақ кешу, А., 1968; Кәкішев Т., С. Сейфуллин, А., 1976; Тайшыбай З., Алтын бесік — ән орда, Кызылорда, 1998; Ләмбеков С., Арыстар, А., 2000.

НУРМАКОВ Камел Курмангалиевич (род. 25.12.1926, а. Егиндыбулак Карагандин. обл.), инж.-строитель, засл. строитель КазССР (1979). Окончил Ленингр. (ныне С.-Петербур.) инж.-строит. ин-т (1955). В 1955—56 прораб Алматин. строит. организации “Казмест-промстрой”; 1956—59 инженер-конструктор, гл. инженер Гос. проектного ин-та “Казгорстройпроект”; 1971—85 директор Гос. проектного ин-та “Алматыгипрогор”. Участвовал в создании проектов гостиницы “Жетысу”, Дома связи, старого и нового зданий Казах. театра драмы им. М.Ауэзова, ледового катка “Медеу”, Картинной галереи им. Т.Шевченко (ныне Гос. музей иск-в им. А.Кастеева) (все в Алматы) и др. Н. — автор проектов зданий на Площади

Республики. Лауреат Гос. пр. Совета Мин. СССР (1979), Гос. пр. СССР (1982).

НУРМАНБЕТ, комплекс памятников эпохи бронзы и раннего железа в Павлодарской обл., на побережье оз. Шидерты. Включает неск. курганов, 44 кам. ограды. В 1959 Центр.-Казахст. археол. экспедицией (рук. А.Оразбаев) раскопано 11 оград. В кам. ящиках обнаружены скелет человека в согнутом положении, головой на Ю.-З., и следы обряда трупосожжения. Найдены изделия из кости, обломки керамики, бронз. нож. Захоронения датируются 15—13 вв. до н. э. Неск. кам.-земляных курганов исследованы в 1962 М.Кадырбаевым. Они относятся к 1 и 2 периодам тасмолинской культуры и соответственно датируются 7—4 вв. до н. э. В одной из могил найден скелет воина и его снаряжение: сборный пояс, бронз. кинжал дл. 32 см, бронз. нож дл. 23 см. В др. курганах обнаружены бронз. и костяные изделия, кам. жертвенный котел и др.

НУРМАХАНОВ Абдисалан Каримулы (19.4.1936, а. Кул-



А.Нурмаханов

тафа Чирчикского р-на Сурхандарьинской обл., Узбекистан — 14.7.2002, Алматы), боксер, засл. мастер спорта СССР (1966). Засл. тренер Казахстана (1975). Окончил Казах. ин-т физ. культуры (1961). Первый тренер — К.Муллаев. Десятикратный чемпион Казахстана (1957—67), двукратный чемпион Спартакиады народов СССР (1959, 1967), се-

ребр. призер чемпионата СССР (1962, Киев). Двукратный чемпион Всесоюз. спартакиады профсоюзов (1960, 1965). Победитель междунар. турниров в Дании, Венгрии и др. странах. В 1993—97 гл. тренер сборной Казахстана. Возглавляемая Н. команда на 26-х Олимп. играх (1996, Атланта, США) завоевала 1 золотую, 1 серебр., 2 бронз. медали. Лучший тренер Казахстана (1996). С 1991 в г. Туркистан проводятся междунар. турниры по боксу им. Н.

НУРМУХАМЕДОВ Нагымбек Жемал-ад-Динулы (6.11.1924, ныне Баянауылский р-н Павлодарской обл. — 17.12.1986, Алматы), живописец, канд. искусствоведения (1961). Нар. художник Казахстана (1974). Учился в Алматин. театр.-художеств. училище (1940—42), С.-Петерб. Ин-те живописи, скульптуры и архитектуры (1947—53). В 1961 окончил аспирантуру при Академии Художеств СССР (мастерская А.М. Герасимова). Работал в станковой живописи в различ. жанрах. Создал портреты “Адмирал флота Сов. Союза И.С. Исаков” (1964—65), “Герой Сов. Союза М.Габдуллин” (1969), сюжетную картину “Порох держать сухим” (1965), пейзаж “Предгорья Алатау” (1966) и др. Написал неск. се-



Н.Нурмухамедов. “Париж. Вид со стороны Лувра”. 1961

рий картин по материалам поездки в Францию, Бразилию, Японию. Работы Н. экспонировались на междунар. выставках в Канаде, Бельгии, Югославии, Финляндии. Автор книг по изобразит. иск-ву Казахстана. Лауреат Гос. пр. Казахстана (1978). Награжден орд. “Знак Почета”, Отечеств. войны 2-й степени.

Соч.: Научись рисовать, А., 1962; Искусство Казахстана, Альбом, М., 1970; Мавзолей Хаджи Ахмеда Ясави, Альбом, А., 1980.

Лит.: Рыбакова И.А., Нагим-бек Нурмухамедов, М., 1979.

НУРПЕИС Кенес Нурпеисулы (род. 15.3.1935, а. Саты Райымбекского р-на Алматин. обл.), историк, д-р ист. наук (1973), проф. (1980), акад. НАН РК (2003), отличник образования



К.Нурпеис

РК (1995), засл. деятель науки и техники РК (1998). В 1957 окончил ист. фак-т Казах. гос. ун-та (ныне КазНУ им. аль-Фараби). С 1958 работает в Ин-те истории и этнологии им. Ш.Уалиханова. Автор более 460 науч. и науч.-популярных работ, в т. ч. 20 монографий и учебников для школ. Соавтор 5-томной “Истории Казахской ССР с древнейших времен до наших дней” (2 изд.). Гл. темы исследований: история нац.-освободит. движения в Казахстане, Алашское движение, гос. строительство и актуальные проблемы обществ.-полит. жизни Казахстана в 20 в., вопросы агр. и хоз. политики и др. Внес вклад в развитие археографич. дела в Казахстане. Был ответств. секретарем редколлегии журн.

Нурпеисов

“Вестник АН Казахской ССР. Серия Общественные науки”. С 2003 гл. редактор журн. “Туған өлке”. Вице-президент и соучредитель ист.-просветит. об-ва “Адилет” (осн. 1989). Лауреат Гос. пр. Казахстана (1982).

Соч.: Қазақстан советтерінің құрылтай съезі, А., 1970; Алаш һәм алашорда, А., 1995; Халел Досмұхамедұлы және оның өмірі мен шығармашылығы (соавт.), А., 1996; История Казахстана, Эссе, на англ. яз. (соавт.), А., 1998; Қазақстан тарихы (1914—2004), Учебник для 9 класса общеобразовательной школы (соавт.), А., 2005.

Лит.: Қозыбаев М.Қ., Кеңес шыққан белес // Тарих зердесі, А., 1998; Кеңес Нұрпейісұлы Нұрпейіс. Қазақстан ғалымдарының биобиблиографиясына материалдар, А., 2005.

170

НУРПЕИСОВ Садық (24.2.1904, бывш. Айетская вол. Костанайского у. Торгайской обл.—1938,



С.Нурпеисов

г. Москва), гос. и обществ. деятель. Окончил 2-классное казах.-рус. училище. В 1920—24 работал в сов. органах; 1924—29 зав. отделом Костанайского губкома, комсомол. работа в Жетысуской и Сырдаринской обл., 1-й секретарь Казкрайкома комсомола; 1931—34 1-й секретарь Меркенского райкома (Жамбылская обл.), 2-й секретарь Карагандин. обкома партии; 1934—38 2-й секр. Казкрайкома и ЦК КП(б) Казахстана. С 1938 в аппарате Президиума Верх. Совета СССР. В 1938 репрессирован.

Лит.: Даулбаев Н., Игенбаев А., Садық Нұрпейісов, А., 1979.

НУРПЕИСОВ Абдижамил Каримович (род. 22.10.1924, а. Куланды Аральского р-на Кызылордин.

обл.), нар. писатель Казахстана (1985), обществ. деятель. В 1942—45 участник Вел. Отечеств. войны. В 1956 окончил Лит. ин-т им. М.Горького в Москве. В 1962—64 гл. редактор журн. “Жұлдыз”. В 1992 Президент Казах. ПЕН клуба, с 2000 председатель совета редакторов журн. “Таң-Шолпан”. Первое произв. “Курляндия” (пр. СП Казахстана, 1950; 2-я редакция под назв. “Долгожданный день”, опубл. в 1958) — роман о Вел. Отечеств. войне. Трилогия “Кровь и пот” (“Сумерки”, 1961; “Мытарства”, 1964; “Крушение”, 1970; Гос. пр. СССР, 1974) — многоплановое повествование, охва-



А.Нурпеисов

тывающее события 1916—18 в Казахстане. Автор показывает пробуждение самосознания народа в поворотный момент истории, создает самобытные характеры. Драм. судьбы героев преломляются через судьбу эпохи. Трилогия выявила мастерство Н. в воссоздании истории казах. народа, его обычаев, традиций, языка, духовного мира. Переведена на мн. яз. народов мира (франц., нем., тур., араб., болг., лат., узб., тадж. и др). В 1993 вышел роман-дилогия “Последний долг”: раздумья о современности, экологич. проблемах, нравств. состоянии общества, гражд. долге перед современниками и потомками. Писатель успешно работает в жанре очерка и лит.-критич. эссеистики (книги очерков “Раздумье”, 1972; “Все в нем пело”, 1979; “Край голубых гор”, 1979; “Возвышая наши свя-

тыни”, 1996 и др.). Перевел на казах. яз. рассказы А. Чехова, М.Горького, пьесы Н.Хикмета и др. Лауреат пр. Моск. междунар. лит. фонда “За честь и достоинство” (2001), Междунар. пр. им. М.Шолохова (2003). Награжден орд. Красной Звезды, Труд. Красного Знамени, “Знак Почета”.

Лит.: Қирабаев С., Кеңес дәуіріндегі қазақ әдебиеті, А., 1998; Елеукенов Ш., Ғасырмен сырласу, Аст., 2004; Анастасьев Н.А., Небо в чашечке цветка. А.Нурпеисов и его книги в мировом литературном пейзаже, А., 2004.

НУРСУЛТАНОВА Сайрагуль Ербосыновна (род. 24.5.1952, Алматы), балерина, нар. арт. Казахстана (1990). В 1968 окончила Алматин. хореогр. уч-ще (класс проф. Б.Г. Аюханова и Р.М. Корпешовой). В 1968—93 в составе “Молодого балета Алматы” (ныне Ансамбль классич. танца) исполняла партии Кыз Жибек (“Кыз Жибек” Е.Г. Брусиловского), Карашан (“Алпамыс” Е.Рахмадиева), Гертруды (“Гамлет”



С.Нурсултанова в роли Кыз Жибек в спектакле Е.Г. Брусиловского “Кыз Жибек”

А.П. Исакова), Татьяны (“Татьяна Ларина” П.И. Чайковского) и др. С 1993 в Казах. гос. академич. театре оперы и балета им. Абая и педагог-репетитор эстрадно-молодежного ансамбля “Гульдер” (воспитанники — Л.Альпиева, Г.Туткыбаева и др.).

НУРТАЗИН Темиргали (29.12.1907, г. Курган, Россия — 10.4.1977, Алматы), писатель,



лит. критик, литературовед, переводчик, д-р филол. наук (1963). Первый сб. стихов "Машинист" (1932). С 1944 занимается лит. критикой; гл. направления исследований — анализ произв. Абая, Б.Майлина, С.Муканова. Оpubл. кн.: "Абай — қазақ халқының данышпан ойшылы" (1937), "Сабит Муканов" (1958), "Жазушы және өмір" (1960), "Эстетикалық пікірлердің даму тарихынан" (1961), "Шеберлік туралы ойлар" (1968), "Абай және орыстың классикалық әдебиеті" (1986) и др. Написаны учебник "Казахская советская литература" (1971, соавт.), уч. программы "Казахская литература начала XX века" (1963), "Казахская литература XX века" (1973). Изданы произв.: повесть "Мұрат" (1958), художеств. произв. "Әңгімелер" (1959), "Адам бекерге жасамайды" (1965), "Ауыл тынысы" (1973); ист. сочинение "Үлкен жолда" (1978) о жизни и деятельности Т.Рыскулова. Вышел роман на рус. яз. "Испытание" (1969). Переведены на рус. яз. 1-я кн. романа М.Ауэзова "Абай" (совм. с А.Б. Никольской, 1945); на казах. яз. "Тарас Бульба" Н.Гоголя (1951), "Нравы Растеряевой улицы" Г.Успенского (1953), ряд произв. В.Белинского (1948).

Лит.: Жазушы және өмір, А., 1960; Оразаев Ф., Қазақ әдебиетін зерттеушілер, А., 1991.

НУРТАЗИНА Рафика Бекеновна (род. 8.3.1921, Павлодарский



Р.Нуртазина

р-н Павлодарской обл.), ученый, педагог-методист, засл. учитель КазССР (1966), Герой Соци-

алистич. Труда (1968), канд. пед. наук (1974). Окончила филол. ф-т Казах. гос. женского пед. ин-та (1951). В 1951—71 учитель рус. яз. и лит-ры, зав. по уч. работе казах. ср. школы №12 г. Алматы; с 1971 директор этой школы. В 1972 — пред. респ. пед. общества. Н. — автор более 40 науч.-метод. работ (на рус. яз.); участвовала в подготовке уч. программ по рус. языку и лит-ре в казах. школах. Награждена орд. Ленина (1968), "Знак Почета" (1966).

Соч.: Занимательная грамматика, А., 1973; Книга для чтения для 5 класса казахской школы, А., 1974; Сабақ жалғасы, А., 1996; Мирастың кітабы (соавт.), А., 1998.

НУРТАЙ, комплекс захоронений, древний памятник эпохи бронзы. Находится в Каркаралинском р-не Карагандин. обл., в 5 км к С.-З. от ж.-д. ст. Талды. Комплекс состоит из земляных насыпей, огражденных гранитными плитами: 21 курган эпохи бронзы, диаметром 3—16 м, выс. 0,1—0,7 м; 2 кургана эпохи раннего железа, диаметром 10—12 м, выс. 0,1 м, а также 24 плоские небольшие кам. насыпи размером 2×4 м, выс. 0,2 м. В 1980 экспедицией Карагандин. ист.-краеведч. музея (рук. А.А. Ткачев) были раскопаны 15 курганов эпохи бронзы. В 33 захоронениях, сделанных в виде кам. ящичков, найдены останки людей, лежащих в согнутом положении, на боку, головой на З. В пяти из них обнаружены фрагменты глин. посуды, кости лошади и барана, голова лошади. В одном из курганов снаружи могилы, на утрамбованной площадке из белой глины, найдены скелеты двух лошадей. Вокруг захоронения сооружен невысокий земляной гребень. По мнению нек-рых ученых, он означает символ повозки у воинов древней эпохи. В захоронениях найдены 41 предмет: глин. посуда, нож, шило, браслеты, бусы из бронзы, костяные пряжки, наконечники для стрел, кам. оселок, 38 бараньих альчи́ков и др. Всего найдено:

предметов из бронзы 798, из камня 15, из кости 84. Глин. посуда выявляет признаки петровско-алакольской культуры. Н. датируется 17—15 вв. до н. э. и занимает особое место в ряду памятников Казахстана эпохи бронзы.

НУР ТОКАЙСКОЕ (КОК КАШАН) СРАЖЕНИЕ 1457, между войсками хана Абулхайра и ойратского тайджи Озтимура. Гос. объединение ойратов, образовавшееся в нач. 15 в., стало совершать нападения на вост. границы Моголистана. С целью расширения своих пастбищ ойратские феодалы намеревались захватить Жетысу и оседлые терр. Ср. Азии. В 50-х гг. 15 в. ойраты напали на присырдаринские города. Сражение произошло вблизи столицы ханства Абулхайра — г. Сыганак. Хан Абулхайр, потерпев поражение, с остатком своего войска вынужден был отступить в г. Сыганак. Калмыки захватив гг. Туркистан, Ташкент, Шахрух принялись грабить окрестности этих городов. Озтимур тайджи и Абулхайр-хан заключили перемирие с тяжелыми условиями для узб. хана. После поражения, из ханства Абулхайра отделились кочевые племена.

Лит.: Бартольд В.В., Абулхайр, Соч., т. 2, ч. 2, М., 1964; Ахмедов Б.А., Государство кочевых узбеков, М., 1965.

НУРШАИХОВ Азильхан (род. 15.12.1922, а. Акбузау Жарминского р-на Вост.-Казахст. обл.), нар. писатель Казахстана (1980). Участник Вел. Отечеств. войны. Окончил Горный ин-т (Алматы) и Семипалатин. пед. ин-т; в 1949 — Казах. гос. ун-т (ныне КазНУ им. аль-Фараби). Стихи, рассказы и очерки Н. печатались на страницах фронтовых газет. Работал заместителем редактора газ. "Социалистік Қазақстан" (ныне "Егемен Қазақстан"), редактором Павлодар. обл. газ. "Қызыл ту" (1953—56), гл. редактором "Қазақ әдебиеті" (1961—63), зав. редакцией языка, лит-ры и фольклора Гл.

Нурым

редакции Казах. Советской энциклопедии. В 1973—79 науч. сотрудник Ин-та лит-ры и иск-ва. Первый сборник очерков “В далеком районе” вышел в свет в 1956. В 60-х гг. Н. начинает работать в жанрах художеств. прозы. Лирич. повести “Махаббат жыры” (“Песня о любви”, 1964), “Махмет Каирбаев” (1967), “Әсем” (1966), роман “Махаббат қызық мол жылдар” (“Годы радости и любви”, 1970, 1972, 1973, 2005) о судьбах молодежи и проблемах нравственности. Теме Вел. Отечеств. войны посв. “Жизнь героя” (1969). За роман-дилогию о жизни Б.Момышулы “Ақиқат пен аңыз” (“Истина и легенда”) удосто-



А.Нуршаихов

ен Гос. пр. Казахстана (1978). Оpubл. воспоминания о встречах с интересными людьми, их жизни и деятельности: “Тоғыз толғау” (“Девять притчей”, 1977), “Автопортрет (1977)”, “Два воспоминания” (1985). Писатель перевел на казах. яз. произв. И.Бунина, М.Шолохова, П.Павленко, А.Якобсона и др. Награжден орд. Отечеств. войны 2-й степени, “Знак Почета”, “Даңқ”.

Соч.: Шығ. жинағы, 2 т., А., 1992; Жамбылға хат: Әскери естеліктер, А., 1996; Қаламгер және оның достары, А., 2000; Өмір өрнектері: Әдеби күнделіктер, А., 2000; Мәңгілік махаббат жыры, А., 2005; Танд. шығ. жинағы, 10 т., 2005.

Лит.: Қалқабаяева С., Ә.Нұршайықов прозасындағы адамгершілік ізденістер, А., 2004; Әлім Қ., Махаббат жыршысы, Аст., 2005.

НУРЫМ Шыршыгулулы (1831, ныне Кызылкогинский р-н Аты-

рауской обл. — 1908, там же), акын. Впервые произв. Н. были опубл. в сб. М.Бекмухамбетулы “Жақсы үгіт” (Казань, 1908). В творчестве Н. использованы жанры *терме*, *толғау*, назидание, посвящение. Во мн. произв. Н. затронуты злободневные вопросы современности, воспеты традиции и обряды казах. народа: “Мен қашанғы жүйрігің”, “Әлеумет, келдің қаумалап”, “Ұсынсам қолым жетер ме?”, “Шешен ер”, “Әкесімен қоштасуы”. В толғау “Тайсойған, Бүйрек — екі құм”, “Әтембекке айтқаны” призывал к прекращению межродовой вражды и распрей, к единению, дружбе. Н. состязался в айтысах с акынами Абылом, Кашаганом. Был исполнителем героич. эпоса “Қырық батыр”, заученного им со слов Абыла. В дальнейшем популяризацией этого эпоса занимались последователи Н. — акыны Кашаган, Актаи, Мурын. Нек-рые песни, терме Н. напечатаны в сб. “Ақберген” (1972), “Өсиет-нама” (1982), “Бес ғасыр жырлайды” (1985), “XIX ғасырдағы қазақ поэзиясы” (1985), “Абыл, Нұрым, Ақтаным...” (1997).

НУСИПЖАН Нурғали (род. 5.1.1937, а. Доланалы Кербу-



Н.Нусипжан

лакского р-на Алматин. обл.), певец (лирич. тенор), нар. арт. Казахстана (1993), засл. деятель культуры Узбекистана (1996). Окончил Алматин. гос. консерваторию (1964). В 1964—2003 солист Казах. гос. академич. театра оперы и балеты, редактор муз. программ Казах. радио и телевидения,

солист Казах. филармонии, ансамбля “Жазира” при объединении “Казахконцерт”, оркестра им. Курмангазы. С 2003 солист Казах. гос. филармонии им. Жамбыла. В репертуаре Н. казах. нар. песни, песни казах. композиторов и др. Лауреат Гос. пр. Казахстана (1982), Международ. пр. им. А.Малдыбаева (Кыргызстан, 1997).

НУСУПБЕКОВ Акай Нусупбекович (9.12.1909, а. Жаланаш Кегенского р-на Алматин. обл. — 28.7.1983, Алматы), ученый, д-р ист. наук (1961), проф. (1963), акад. АН КазССР (1967). Засл. деятель науки КазССР (1971). В 1934—37 учился в Коммунистич. ун-те



А.Нусупбеков

трудящихся Востока в г. Москве. В 1937—39 зав. отделом культуры и просвещения ЦК Компартии Казахстана; 1939—41 директор респ. школы по подготовке руководящих колхоз. кадров в Семипалатинске; 1946—83 науч. сотрудник, директор (1956—82) Ин-та истории, археологии и этнографии АН КазССР. В 1976—83 вице-президент АН КазССР. Автор ок. 200 науч. трудов. Исследовал вопросы нац.-гос. строительства, формирования рабочего класса в Казахстане. Гл. редактор и автор разделов 5-томной “Истории Казахской ССР (с древнейших времен до наших дней)” (А., 1979). Лауреат Гос. пр. Казахстана (1982), пр. им. Ш.Уалиханова (1966). Награжден орд. Ленина, Отечеств. войны 1- и 2-й степеней, Труд. Красного Знамени.

Соч.: Объединение казахских земель в Казахской Советской Республике, А., 1953; Формирование и развитие советского рабочего класса в Казахстане (1917–1940), А., 1956; Қазақ КСР тарихы, 1–2 тт., А., 1957, 1964 (соавт.); История СССР. т. 8, гл. 2, М., 1967.

НУТ (Cicer), бараний горох, род одно- и многолетних трав сем. бобовых, зернобобовая культура. Выс. 15–70 см, лист опушен железистыми волосками, выделяющими щавелевую, лимонную и яблочную кислоты. Цветки одиночные, белые, розовые или красные. Плод — боб, окраска разнообразная. Растет по каменистым местам на альп. и субальп. лугах. Издревле культивируется, в пищу используют семена, плоды и ростки (для производства кондитер. изделий, макарон и др.); на корм животным — зелёную массу и семена. В семенах до 30% белка, до 7% жира, св. 60% безазотистых экстрактивных веществ, витамин В₁. В Казахстане произрастает 3 вида: Н. джунгарский (*C. songoricum*), Н. извилистый (*C. flexuosum*) и Н. бараний (*C. arietinum*).

НУТРИЯ, б о л о т н ы й б о б р, к о и п у (*Myocastor coypus*), млекопитающее отр. грызунов. В Казахстан (Кызылордин. обл.) завезена в 1930. Внешне напоминает большую крысу. Дл. тела обычно до 60 см (иногда до 85 см), хвоста до 45 см, весит до 12 кг. Ость длинная, редкая, грубая; подпушь мягкая, густая. Окраска буровато-коричневая. Ведет полуводный образ жизни. Питается растениями. Размножается круглый год. Объект звероводства. Кроме шкурки, используется мясо (в диетич. питании).

НУХ (библ. Ной), коранич. персонаж, пророк и посланник Аллаха, один из самых почитаемых в исламе. Н. проповедовал единобожие своему народу, поклонявшемуся идолам. Во время потопа Н., его близкие (жена и сыновья), те, кто поверил ему и пары животных спаслись на ковчеге, построенном Н. Ковчег

носило по огромным волнам, а когда вода спала, он опустился на аравийскую гору ал-Джуди, к-рая была идентифицирована с Курдистанскими горами, действительным библейским Араратом. Библейский рассказ и иудейские предания — осн. источники для расцвечивания легенды о Н. в ср.-век. мусульм. лит-ре. Особое место в ней занимают мотивы, связанные со святыней в Мекке. Вода, затопившая весь мир, обошла мекканскую “заповедную территорию” (харам). Ал-Кааба, построенная Адамом, была поднята на небеса, где Джабраил сберег и священный камень, бывший в те времена еще белым, а не черным.

НУШБИ, Н у ш у б и, общее назв. пяти племен прав. крыла Зап.-тюрк. каганата. Обитали к З. от р. Шу. Согласно кит. источникам, в состав Н. входили племена: азгыр (аскиль), касо, барыскан (барсаган).

НУЭР (самоназв. наас), группа народов нилотов на Ю. Судана (1,6 млн. чел., 1995) и в соседних р-нах Эфиопии (100 тыс. чел.). Язык — нуэр. Придерживаются традиц. верований.

НЫРКИ (Nygosa), водоплавающие птицы сем. утиных. У всех Н. на заднем пальце широкая кожистая лопасть, пищу добывают ныряя. Селятся на больших глубоких озерах; гнездятся в зарослях тростника и осоки. Кормятся водными растениями и беспозвоночными. К Н. относятся чернети, турпаны, гаги и др. Объект охоты. Наиб. многочисленны в Арктике. В Казахстане 4 вида: гнездятся чернеть белоглазая (*N. nygosa*), чернеть голубая (*N. ferina*) и чернеть хохлатая (*N. fuligula*); чернеть морская (*N. marina*) встречается только при перелете. Прилетают в февр. — апр., улетают в сентябре. Часть птиц зимуют на Ю. Казахстана.

НЫСАНБАЕВ Абдумалик (род. 1.5.1937, а. Қарауылтобе Сырдаринского р-на Кызылордин. обл.), ученый, д-р филос. наук (1977), проф. (1980), акад. НАН РК (2003), засл. деятель науки

и техники РК (1994). Засл. деятель науки Кырг. Республики (1995). В 1960 окончил Кызылордин. пед. ин-т (ныне Кызылордин. ун-т им. Қорқыт Ата). В 1960—1991 лаборант, науч. сотрудник, зав. отделом филос. вопросов естествознания. С 1991 директор Ин-та философии НАН РК, проф. каф. философии и методологии науки ҚазНПУ им. Абая. В 1997—2003 Гл. редактор изд-ва “Қазақ энциклопедиясы”. Осн. направления науч. исследований — диалектика и познание, философия и методология, казах. и тюрк. философия, обществ. и полит. философия, вопросы политологии и культурологии. Автор более



А.Нысанбаев

570 науч. трудов, в т.ч. 30 монографий, учебников и учебных пособий. Лауреат Гос. пр. Казахстана (1984), Президентской пр. Мира и Духовного Согласия (1998). Награжден орд. “Отан”, “Парасат”.

Соч.: Диалектика и современная математика, А., 1982; Адам және ашық қоғам, А., 1998; Қазақстан. Демократия. Рухани жаңару, А., 1999; Становление исламской философии в Казахстане, А., 2000; Жаһандану және Қазақстанның орнықты дамуы, А., 2002; Қазақ философиясы. Тегеран, 2002; Казахстан и Россия в XXI веке: опыт модернизационных реформ, Новосибир., 2004.

НЫСАНБАЙ ЖЫРАУ Жаманкулулы (1822, Сырдария — 1883, ныне Жалагашский р-н Кызылордин. обл.), акын, жырау. Участник нац.-освободит. восстания под предводительством Кенесары Касымова. В дастане “Кенесары — Нау-

Нышан

рызбай” отразил героизм предводителей восстания, выступил против колон. гнета, описал поход Кенесары к кыргызам и его гибель. Дастан впервые опубл. в 1875 в журн. “Записки Оренбургского отдела императорского Русского географического общества”. Отд. книгой произв. издано Ж.Шайхисламом в 1912 в Казани, в 1923 в Ташкенте с предисловием Х.Досмухамедова, в 1924 — с предисловием Н.Торекулова. В 1996 вошел в 17 т. многотомника “Қазақ халық әдебиеті”. Творчество Н. исследовано Х.Досмухамедовым, Е.Исмаиловым, К.Жумалиевым, А.Коныратбаевым, Б.Кенжебаевым, Т.Тебегеновым, и др.

174

НЫШАН (Исмаил) Шаменулы (1893, Кызылорда — 1979, там же), кобызист. С 9 лет играл на кобызе. С выс. мастерством исполнял кюи Коркыта, Ыкыласа. Впервые имя Н. упоминается в трудах А.Коныратбаева (1973). В 1975 кюи Н. “Ұшардың ұлуы”, “Тарғыл тана”, “Елім-ай, халқым-ай”, “Әуспай”, “Сарын”, “Қоңыр”, “Қорқыт”, “Башпай”, “Желмая”, “Байлаулы киіктің зары” записаны на магнитофонную пленку.

НЬЮТОН (Newton) Исаак (4.1.1643, Вулсторп, ок. Грантема — 31.3.1727, Кенсингтон), англ. физик и математик, создатель классич. механики, член (1672) и президент (с 1703) Лондон. королевского общества. Фундамент. труды — “Математические начала натуральной философии” (1687) и “Оптика” (1704). Разработал (независимо от Г.Лейбница) дифференциал. и интеграл. исчисления. Открыл дисперсию света, хроматич. aberrацию, исследовал интерференцию и дифракцию, развивал корпускулярную теорию света, высказал гипотезу, сочетавшую корпускулярные и волновые представления. Построил зеркальный телескоп. Сформулировал осн. законы классич. механики. Открыл закон всемирного тяготения, дал теорию движения небесных тел, создав основы небесной механики. Пространство

и время считал абсолютными. Работы Н. намного опередили общий науч. уровень его времени, были малопонятны современникам. Был директором Монетного двора, привёл в порядок монетное дело в Англии. Известный алхимик, Н. занимался хронологией древних царств,



И.Ньютон

теологией (толкованием библейских пророчеств; большая ч. не опубликована).

НЬЮТОНА ЗАКОНЫ механики, три закона, лежащие в основе т. н. классич. механики. Сформулированы *И.Ньютоном* в 1687. Первый закон: всякое тело пребывает в состоянии покоя или равномерного прямолинейного движения до тех пор, пока действующие на него силы не изменят это состояние. Второй закон: произведение массы тела на его ускорение равно действующей силе, а направление ускорения совпадает с направлением силы. Третий закон: действию всегда соответствует равное и противоположно направленное противодействие; или: действия двух тел друг на друга всегда равны по величине и направлены в противоположные стороны.

НЭЦКЭ, произведение япон. миниатюрной декорат.-прикладной пластики из дерева, слоновой кости и металла. Получили распространение в кон. 17—19 вв. С помощью Н. (имеющего сквозные отверстия для шнура) к поясу кимоно прикрепляются трубка, кисет и др. Наиб. известные типы Н.: объемные в виде отд. фигурок, иногда составляющих целые

композиции (на религ., ист. и бытовые сюжеты); плоские дисконидные, часто с рельефной металлич. вставкой в центре.

НЮРНБЕРГСКИЙ ПРОЦЕСС, судебный процесс над главными нацистскими воен. преступниками. Проводился в г. Нюрнберг (Германия) 20 нояб. 1945 — 1 окт. 1946. К ответственности были привлечены высшие воен. и гос. деятели фашист. Германии, в т. ч. Г.Геринг, В.Кейтель, Э.Кальтенбруннер, А.Йодль, А.Шнеер, Я.Шахт, Г.Крупп; 12 чел. приговорены к смертной казни, 7 — к длител. срокам или к пожизненному тюремному заключению. Были признаны преступными: руководящий состав Национал-социалистич. партии и охранные (СС) отряды этой партии, служба безопасности (СД), гос. тайная полиция (гестапо). Н. п. разоблачил сущность герм. фашизма, его планы уничтожения целых гос-в и народов, опасность фашизма для всего человечества. На Н. п. впервые в истории агрессия была признана тягчайшим преступлением против человечества. Процесс осуществлял Междунар. воен. трибунал, созданный союзниками.

НЮ (франц. nu — нагой, раздетый), изображение нагого жен. тела; жанр изобразит. иск-ва, раскрывающий в изображении обнаженного тела представления о красоте, ценности земного чувств. бытия. Н. зарождается в эпоху *Возрождения* в рамках мифологич., аллегорич., ист. и бытового жанров. Формирование Н. как жанра происходит в 17 в. с распространением идей сенсуализма: изображения нагого тела проникаются откровенно чувств. началом.

НЮАНС (франц. nuance), отенок, тонкое различие; в изобразит. иск-ве — едва заметный переход одного цветового тона в другой (в живописи), одной светотеневой градации в другую (в скульптуре, графике). Совокупность оттенков (нюансировка) применяется для достижения более тонкой моделировки объекта изображения.



ОАЗИСЫ, 1) участки с древесной, кустарниковой и травянистой растительностью в пустынях, полупустынях, а также песчаных и гор. массивах. О. формируются благодаря обильному естеств. и

берега обрывистые. Питание ледниковое, снеговое, дождевое. 79% год. стока приходится на апр.—июль, 15% — на окт.—нояб., 6% — на дек.—март. Ср.-год. расход воды 182 м³/с. На О. построены малые ГЭС. Используется для орошения, лесосплава.

ОБА, хребет в Рудном Алтае. Протяженность с С.-З. на Ю.-В. 120 км. Понижается с В. (1812 м) на З. (600 м). Сложен кристаллич. сланцами, известняками, гранитом. На зап. склонах О. — степная растительность, на вост. — елово-лиственнич., местами березово-осиновые леса. Из полезных ископаемых встречаются цинк,



Хребет Оба

искусств. увлажнению, обусловленному близостью рек и выс. положением уровня пресных грунтовых вод или выходами источников. Характеризуются богатой растительностью; большие О., как правило, густо населены. Крупные О. расположены на Ю. Казахстана, вдоль оросит. систем Арыс — Туркистан, Жанадария и вокруг водохранилищ; 2) свободные ото льда участки Антарктиды.

ОБА, река в Вост.-Казахст. обл., приток р. Ертис. Дл. 278 км. Пл. басс. 9850 км². Начинается на склонах хр. Коксу и Ивановский; с места слияния рр. Кара Оба и Ак Оба течет под назв. О. Местность, по к-рой протекает О., горно-холмистая. Долина узкая (шир. 200—300 м),

свинец, медь, строител. материалы.

ОБАГАН, река в Костанайской обл. (Казахстан) и Курганской обл. (Россия), приток р. Тобыл. Дл. 376 км, пл. басс. 27300 км². Протекает по Торгайской ложбине. Самый крупный приток — Кундызды. Шир. долины в верх. течении 2,5—3 км, в ср. части — 3—8 км, в ниж. — 7—7,5 км. В долине О. неск. небольших озер (Кусмурын, Талды, Алаколь, Тениз, Каракамыс и др.). Питание снеговое, дождевое, подземное. Ср.-год. расход воды 140 м³/с (у а. Аксуат). Пойма используется как сенокосы.

ОБАГАН, аул, адм. центр Алтынсаринского р-на Костанайской обл., в 67 км к В. от г. Кос-

танай. Нас. 3,5 тыс. чел. (2004). Осн. в 1902—06. В 1962—96 центр зернового совхоза “Чураковский”. С 1997 на его базе функционируют 9 фермер. и 3 крест. хозяйства.

ОБАГАН—ЕСИЛЬСКИЙ АРТЕЗИАНСКИЙ БАССЕЙН, в Костанайской обл., в междуречье Обаган—Есиль. Пл. ок. 20 тыс. км². Глуб. палеозойского фундамента 50—270 м. Напорные воды залегают в трещиноватых скальных породах фундамента и песчано-глинистых отложениях верх. мела и эоцена. В палеозойских породах они вскрыты на глуб. от 30—40 м до 210—270 м, в верхнемел. мелкозернистых песках и песчаниках мощн. 20—60 м — на глуб. от 135—192 м (в междуречье) до 50—60 м (в долине р. Обаган). Воды эоценовых отложений (опоки, песчаники, пески) расположены на глуб. 60—100 м. Вдоль рр. Есиль и Обаган в палеозойских породах и верхнемел. песках узкой полосой (5—8 м) залегают пресные и слабосоленоватые воды. Воды по составу хлоридно-натриевые, сульфатно-хлоридно-натриевые. На Ю. басс. минерализация трещинных вод составляет 3—9 г/л, на ост. площади во всех водоносных комплексах — 10—15 г/л и более. В высокоминерализов. водах сев.-вост. ч. басс. содержится иод (3—10 мг/л), бром (30—70 мг/л), аммоний (5—30 мг/л) и др. микроэлементы.

ОБАГАНСКИЙ БОКСИТОНОСНЫЙ РАЙОН (Центр.-Торгайский бокситоносный р-н), на терр. Костанайской обл., между р. Обаган и оз. Кусмурын. Включает м-ния Батыс Обаган, Приозерное, Кусмурын и др., образовавшиеся в меловой период в континент. отложениях. О. б. р. образован двумя структурными этажами: ниж. — кристаллич. фундамент (сложен до складчатого слоя отложениями докембрия, триаса и юры), верх. платформенный чехол — мезозойско-кайнозой-

Обадия

ские образования. Верх. часть фундамента в большинстве случаев сложена эффузивными и вулканич. отложениями, в к-рых образованы ниж.-ср. триасовые разломы. Бокситоносные отложения состоят из ниж. и верх. групп, заполнивших до-меловой рельеф. Ниж. группа состоит из пестроцветных, белых и серых каолиновых глин; верх. группа — сероцветные пески, алевролиты и глины. Выше залегают верх.-меловые и палеогеновые мор. осадки. Их перекрывают верх.-палеогеновые, неогеновые континентальные образования и четвертичные отложения. Мощность бокситоносных складок 2—7 м, глуб. залегания 35—160 м. Рудные минералы: гиббсит, гематит, каолинит, сидерит и др. Содержание Al_2O_3 40—45%, SiO_2 — ок. 9%. М-ния разрабатываются открытым способом.

ОБАДИЯ, *Обадья* (гг. рожд. и смерти неизв.), каган Хазарского каганата. Внук Булан кагана. Правил хазарским каганатом в кон. 7 в. В период его правления иудаизм был объявлен гос. религией; построено неск. монастырей.

Лит.: Кокковцов П.К., Еврейско-хазарская переписка в X веке, Л., 1932; Артамонов М.И., История хазар, Л., 1962.

ОБАЕВ Есмухан Несипбайулы (род. 23.6.1941, а. Кеген Кегенского р-на Алматин. обл.), режиссер, педагог, нар. артист КазССР (1988). В 1964 окончил Алматин. гос. консерваторию (пед. А.Л. Мадиевский). В 1964—66 реж. Казах. гос. академич. театра драмы им. М.Ауэзова; 1968—70 реж. Казах. театра юного зрителя. В 1971—91 гл. реж. Семипалатин. казах. театра драмы, на сцене к-рого поставил пьесы М.Ауэзова, Г.Мусрепова, Д.Исабекова, Ж.Файзи, Ф.Эрве, С.Муканова. В 1991—94 ректор Алматин. гос. ин-та театрального и изобразит. иск-ва; 1994—97 1-й зам. мин. культуры РК; 1997—98 директор департамента культуры при Мин-ве образования и культу-

ры, зам. председателя Комитета культуры Мин-ва образования, культуры и здравоохранения РК; 1999—2000 зам. министра культуры, информации и обществ. согласия РК; с 2000 ху-



Е.Обаев

дожеств. руководитель и директор Казах. гос. академич. театра драмы им. М.Ауэзова.



Сцена из спектакля “Буран” по Т.Ахтанову. Реж. Е.Н. Обаев. В роли Жаныл — Ф.Шаринова. Касболата — Ш.Мусин. 1966

Лит.: Тұғыры биік тұлға. Белгілі режиссер, ұстаз, мәдениет қайраткері Есмұхан Обаев, А., 2001.

ОБАЛЫ, могильники бронз. века. Расположены на лев. берегу р. Арбашыбулак, в 2 км к Ю.-З. от оз. Тасшалкар, в Енбекшильдерском р-не Акмолинской обл. В 1954 исследованы Сев.-Казахст. археол. экспедицией (рук. К.Акишев). Включает ок. 10 кам. оград круглой, четырехугол. и прямоугол. формы, из плоских камней, наполовину врытых в землю. При раскопке двух могил обнаружены костные останки. Обряд захоронения — трупосожжение. Памятники относятся к федоровскому периоду *андоновской культуры*.

ОБЕЗЬЯНЫ, высш. приматы. Разделяются на широконосых

О., или американских; узконосых, или О. Старого Света. Дл. тела от 15 см (нек-рые игрунки) до 2 м (гориллы). У большинства передние и задние конечности почти равные; хвост различ. длины, у нек-рых хватательный. Св. 150 видов. Мн. виды размножаются в неволе. Нек-рые виды — эксперимент. животные. Числ. мн. видов сокращается.

ОБЕРЕГ, предмет, обладающий, по суеверным представлениям, колдовской способностью оберегать его владельца от разных бедствий.

ОБЖИГ, нагрев и выдержка при выс. темп-ре (в обжиговых печах) различ. материалов с целью придания им необходимых свойств (напр., твёрдости, прочности) или удаления из них примесей. О. применяют при обработке руд, произ-ве кирпича из глины; для получения вяжущих материалов, огнеупоров, керамики и др. материалов и изделий.

ОБЛАСТЬ СИБИРСКИХ КИРГИЗОВ, адм.-терр. единица Зап. Сибири в период ликвидации ханств и создания выборной системы управления Казах. степи, занятой кочевьями Ср. и части Ст. жузов. Учреждена в 1822 по Уставу о сиб. киргизах с подчинением Омской обл. и начальнику (центр управления г. Тобольск). В 1838 разработано новое “Положение об отдельном управлении сибирскими киргизами”. Для общего руководства О. с. к. было создано Пограничное управление (пограничный начальник, пред. Пограничного управления и 4 советника) в составе Зап.-Сиб. ген.-губернаторства (с 1839 центр управления г. Омск). О. с. к. делилась на внеш. и внутр. округа. С 1822 по 1844 на терр. О. с. к. было образовано 8 округов. Во главе округов стояли окружные приказы. О. с. к. упразднена в связи с адм.-терр. реформой 1854.

ОБЛЕПИХА, род двудомных кустарников или деревьев сем. лоховых. 3 вида, в умеренном

поясе Евразии. В Казахстане 1 вид — *O.* крушиновидная, растущая по берегам и поймам рек в Жетысу Алатау, Кунгей Алатау, Терискей Алатау, на хр. Узынкара, в Кыргыз Алатау, Каратау, на Тарбагатае. Цветет в апр.—мае, плодоносит в авг.—октябре. Выс. 4—5, редко до 8 м. Цветки светло-желтые, густо облепляют веточки. Плоды — сочные, обычно оранжевые, кисло-сладкие, с привкусом ананаса, богаты витаминами и каротином, к-рого в них больше, чем в моркови и тыкве; употребляются в свежем и переработ. виде. Культивируют как плодовое и декорат. растение; используют для закрепле-



Облепиха. Ветвь с плодами

ния песков, оползней. Из семян получают облепиховое масло, используемое в медицине.

ОБЛИГАЦИЯ (лат. *obligatio* — обязательство), один из наиб. распространенных видов ценных бумаг на предъявителя. *O.* подтверждает, что ее владелец внес ден. средства на приобретение ценной бумаги и тем самым вправе предъявить ее затем к оплате как долговое обязательство, к-рое организация, выпустившая *O.*, обязана возместить по номинальной стоимости, указанной на *O.* Такое возмещение наз. погашением *O.* Кроме выкупа в течение заранее обусловл. при выпуске *O.* срока, эмитент *O.* обязан выплачивать их обладателю фиксиров. процент от номинальной стоимости *O.* либо доход в виде

выигрышей или оплаты купонов к *O.* *O.* вправе выпускать гос-во, местные органы, пр-тия, компании, корпорации на самые разные сроки (от 1 года до 25 лет). *O.* выпускаются с целью привлечения ден. средств, т. е. представляют форму кредитования их элементами лицами, купившими *O.* Обращаются на фондовых биржах и во внебиржевом обороте.

ОБМЕН ВЕЩЕСТВ (метаболизм), совокупность хим. превращений в организмах, обеспечивающих их рост, жизнедеятельность и воспроизведение. Основу *O.* в. составляют взаимосвязанные процессы синтеза (анаболизма) и распада (катаболизма), направленные на непрерывное обновление живого материала и обеспечение его необходимой энергией. В организме человека и животных *O.* в. регулируется также эндокринной и нерв. системами.

ОБМОРОК, кратковременное падение сосудистого тонуса, сопровождающееся малокровием головного мозга; проявляется внезапной слабостью, дурнотой, головокружением, потерей (на неск. с или мин) сознания. Наблюдается при нек-рых сердечно-сосудистых заболеваниях, кровопотере, острой боли, сильном волнении и т. д.

ОБОЗРЕНИЕ (обзор), в журналистике статья, радио- или телепередача, в к-рой рассматриваются обществ.-полит., экон., культ., спортивные и др. явления и события современной жизни.

ОБОРОТНЫЙ КАПИТАЛ, превышение текущих активов над краткосрочными обязательствами, позволяющее компании финансировать свои постоянные операции; фонды компании, к-рые могут быть быстро трансформированы в деньги. *O.* к. формируется из ден. средств, легко реализуемых ценных бумаг, дебиторской задолженности, материально-производств. запасов, готовой продукции, незавершенного произ-ва, материалов, комплектующих изделий и расходов будущих периодов. В

основе расположения составляющих *O.* к. лежит критерий ликвидности — способность превращения средств пр-тия в ден. наличность — важный показатель деятельности компании, по к-рому оценивается стабильность ее финанс. положения.

ОБРАБАТЫВАЮЩАЯ ПРОМЫШЛЕННОСТЬ, совокупность отраслей пром-сти, занимающихся обработкой или переработкой сырья (полученного в горнодоб. пром-сти, с. х-ве, на промысловых пр-тиях и др.) и полуфабрикатов. Важнейшие отрасли *O.п.*: маш-ние и металлообработка, чёрная и цветная металлургия, нефтепереработка, хим., деревообработ., произ-во строит. материалов, бум., текст., швейная, обувная, пищевая и др.

ОБРАЗ, 1) в психологии — субъективная картина мира, включающая самого субъекта, др. людей, пространств. окружение, временную последовательность событий; 2) *O.* художеств. — категория эстетики. средство и форма освоения жизни иск-вом; способ бытия художеств. произведения.

ОБРАЗОВАНИЕ, целенаправленный процесс обучения и воспитания в интересах личности, общества и гос-ва. Ведет к овладению ценностями культуры и нравств.-эмоционального отношения к миру; опытом проф. и творч. деятельности, сохраняющими и развивающими духовные и материал. ценности человечества. *O.* — фундамент. право человека. По характеру усваиваемых знаний и навыков подразделяется на общее и проф.; по сложности образоват. программ — на уровни: нач., базовое, полное. Общее *O.* включает дошкольное и школьное (нач., неполное среднее или осн., полное среднее). Школьное *O.* в большинстве стран установлено как обязательное. В законе РК “Об образовании” (7.6.1999) в общеобразоват. школах утверждены три ступени обучения: нач. (1—4 кл.), осн. (5—9 кл.), верх.

Обратная

(10—12 кл.). Проф. О. рассматривается по направленности (гуманитарное, естеств.-тех. и др.) и по приобретаемой квалификации (нач., или проф.-тех., среднее или среднее спец., высшее, последипломное). Для удовлетворения образоват. потребностей действуют системы О. — совокупность образоват. программ, стандартов общего и профессионального О., сети образоват. учреждений, а также соответств. органы управления. О. может быть получено путем самообразования.

ОБРАТНАЯ СВЯЗЬ, воздействие результатов функционирования к.-л. систем (устройства) на характер этого функционирования. Различают отрицательную О. с., к-рая при отклонении системы от равновесия вызывает нейтрализацию этого отклонения, таким образом стабилизирует функционирование системы, делает её работу устойчивой; и положительную О. с., к-рая способствует переходу системы в др. равновесное состояние или вызывает лавинный процесс, что нередко приводит к неустойчивой работе системы. В сложных системах О. с. иногда рассматривают как передачу информации о протекании процесса, на основе к-рой вырабатывается управляющее воздействие (т.н. информац. О. с.). О. с. применяется в системах автоматич. управления, в электронных устройствах (напр., генераторах) и др.

ОБРАТНАЯ СИЛА ЗАКОНА, распространение действия закона на случаи, имевшие место до его вступления в силу. О. с. з. явл-ся исключением из общего правила, поэтому должна быть специально оговорена в самом законе либо в акте о введении его в действие.

ОБРЕЗАНИЕ, обряд удаления крайней плоти муж. полового органа. У мн. народов входил в состав обрядов инициации — посвящения юношей в группу взрослых мужчин. О. зафиксировано у племен Австралии, Океании, ряда народов Афри-

ки. Сохранился в религ. ритуале иудаизма и ислама. О. стало одним из осн. признаков профессиональной принадлежности, хотя и арабам и евреям этот обычай был известен задолго до окончат. оформления этих религий.

ОБРУЧЕВ Владимир Афанасьевич (10.10.1863, ныне Тверская обл., Россия — 19.6.1956, г. Москва), геолог и географ, д-р геол. наук (1918), акад. АН СССР (1929), Герой Социалистич. Труда (1945). Почетный президент ВГО СССР (1947), член ряда междунар. геогр. обществ. Окончил Петерб. горный ин-т (1886). Науч. исследование посв. изучению Центр. Азии и Сибири. В 1886—88 совершил три путешествия в Закаспийскую обл. Исследовал генезис песков Каракум. В 1892—94 участвовал в экспедиции под рук. Г.Н. Потанина в Центр. Азии. В 1905—06 и 1909 изучал орографию, геоморфологию и геологию вост. ч. Сарыарки, Тарбагатая, хр. Манырак, Сауыр, Бардык и Майлы. Идеи О. об эволюции металлогении сыграли важнейшую роль в развитии металлогенич. исследований в Казахстане. Автор многочисл. трудов, среди к-рых монографии: “К вопросу о происхождении лесса” (1911), “Пограничная Джунгария” (в 3 т.); “По горам и пустыням Средней Азии” (1948) и др. Лауреат Гос. пр. СССР (1941, 1950), пр. им. Н.М. Пржевальского и 2 пр. им. П.А. Чихачева от франц. АН. Награжден пятью орд. Ленина, Большой Золотой медалью РГО, первой золотой медали им. П.А. Карпинского и др.

ОБРУЧЕВА ЛЕДНИК, долинный ледник на сев. склоне Жетысу Алатау. в басс. р. Саркан, на выс. 4010 м. Исследован в 1957 П.А. Черкасовым. Назв. именем известного геолога и географа В.А. Обручева. Пл. 4,47 км². Дл. 3,75 м. В ниж. части ледника — озеро.

ОБРЯД, традиц. действия, сопровождающие важные момен-

ты жизни человек. коллектива. Различ. обряды, связанные с жизненным циклом человека, календарным циклом, труд. деятельностью и др.

ОБРЯДОВО-БЫТОВЫЕ ПЕСНИ, обрядовая поэзия, один из древнейших жанров казах. устной словесности, поэзия, связанная с нар. обрядами: заговоры, причитания, песни, присловья и т. д. Они могут быть э л е г и ч е с к и м и, жалобными, лирич., ср. длины, медитативного или эмоц. содержания (обычно печального); чаще всего — от одного лица, без отчетливой композиции. К ним относятся коштасу (прощание с родными и близкими), естірту (извещение о смерти близкого человека), жоқтау (причитание), көңіл айту (утешение) и др.; свадебные, включающие кульминацию свадебного обряда (кюи — “Открытие торжества” — “Той бастар”, “Жар-жар”, “Прощание девушки” — “Қыздың коштасуы” или “Прощальная” — “Сыңсу”, “Открытие лица” — “Беташар”). К а л е н д а р н ы е песни, очень важные в кочевом х-ве; строго следящие за периодич. явлениями природы, влияющими на благосостояние и жизнь скотовода: к ним относятся наурыз жыры (весеннее равноденствие, новый год у иранояз. и тюркояз. народов), жаралазан жыры (во время 30-дневной оразы — поста) и др. Следующий вид — т р у д о в ы е, раскрывающие отношение казаха к осн. источнику его существования, к домашним животным, к различ. трудовым процессам, связанным со скотоводч. х-вом. Песни о 4 видах скота (“Покровитель лошади” — “Жылкышы ата”, “Покровитель овец” — “Шопан ата”, “Покровитель верблюдов” — “Ойсылкара”, “Покровитель коров” — “Зенги баба”) самые распространенные из них. Они чаще всего построены как беседа домашних животных о пастбищах, водопоях, травостоях. Воспета в трудовых

песнях лошадь (“Конь — крылья мужчины”, “Великан рождается от дородной матери, резвый конь — от благородной кобылицы”), она характеризуется как друг, помощник и спутник кочевника. Разнообразно показана в песнях роль верблюда в кочевом укладе. Верблюд был осн. тягловой силой в условиях постоянных перекочевков: “Самый тяжелый вьюк поднимет нар (одногогорбый)”. Нар. песни подчеркивают выносливость верблюда в работе, его покорность, неприхотливость: “Лебеда степная, колючие травы не тревожат язык его шершавый”. Боевого верблюда — скакуна (желмая) прославляли, изображая его самым быстроногим животным, обгоняющим и коня, и ветер, и летящую птицу. С большим лиризмом описываются и др. виды скота: овцы, козы, коровы. О.-б. п., связанные со скотоводством, учили, как уберечь скот от хищных зверей, повальных болезней, стихийных бедствий. “Земля — мать, скот — ее сын”: в этом нар. афоризме заключена практич. мудрость казахов-кочевников. Каждое значит. событие в жизни человека, семьи, рода сопровождалось у казахов обрядом и песней. Мн. О.-б. п. на протяжении веков сохранили свои идейно-художеств. особенности. “Жар-жар”, “жоктау”, “беташар” всегда занимали значит. место в быту казахов. Нек-рые О.-б. п. перешли в разряд внеобрядовой лирики, в детский фольклор; воссоздаются в концертно-исполнит. творчестве мастеров сцены, муз.-этногр. групп, коллективов художеств. самодеятельности.

ОБСЕРВАТОРИЯ (лат. observatio — наблюдатель), науч. учреждение, проводящее астрономич., физ., метеорологич. и др. исследоват. работы. О. оборудована спец. лабораторными приборами, инструментами для проведения астрономич. наблюдений и обработки полученных в результате сведений; состоит из башен и павильонов. На башне

установлен цилиндр или купол наподобие многогранника, в павильоне астрономич. приборы имеют спец. раздвижные крышки. Из оптич. астрономич. приборов большие радиотелескопы устанавливаются в открытой степи, а приборы для наблюдения — в осн. за городом, в горах выше уровня моря. С древних времен люди использовали О. для определения времени, в связи с необходимостью нахождения пути на суше и в море. Остатки сооружений древних лабораторий сохранились в Армении и Узбекистане (О. Улугбека), в Вавилоне, Мексике, Перу, Англии и др. местах. Подзорные трубы современных О.



Астрофизический институт. Асы-Тургенская обсерватория

(после телескопа, изобретенного Г.Галилеем) начали изготавливаться в нач. 17 в. в Европе. После открытия О. астрономами Т.Браге, В.Гевелиж, В.Гершель, в Европе новые О. были сооружены в Париже (1667), Гринвиче и др. В сер. 20 в. в мире насчитывалось 500 О., из них 90% расположены в Сев. полушарии. В Казахстане имеются *Асы-Тургенская обсерватория* при Астрофизич. ин-те АН РК и Солнечная О., расположенные в 30 км от г. Алматы, в горах Иле Алатау вблизи оз. Улькен Алматы, на выс. 3000 м над ур. м. О. оборудована солнечными телескопами разных типов, лабораторными приборами, вычислит. техникой для измерения наблюдаемых материалов и их обработки. Осн. приборы: поперечный солнечный телескоп с

диаметром зеркала 50 см и спектрограф с выс. разделительной силой; коронографы системы Б.Лио 53 см и 20 см; фотогелиограф с объективом диаметра 20 см. В этой О. выполнены работы по физике Солнечных пятен, физ. структуре Солнечной короны и Солнечной вспышки (С.Обашев, Г.С. Минасянц, Р.Х. Гайнуллина).

ОБСИДИАН (вулканическое стекло), стекловатая вулканич. горная порода (красная, чёрная, серая, иногда с красивым отливом) с раковистым режущим изломом. Образуется при застывании вязкой кислой лавы. Содержит 80% и более силикатного стекла (по объему) и до 1% воды (по массе). Более богатые водой породы, способные при нагревании вспучиваться, наз. перлитом. Тв. 5; плотн. 2,5—2,6 г/см³. Хорошо полируется. Используется для изготовления украшений, поделок; в технике как наполнитель лёгких бетонов. Нек-рые разновидности О.— сырьевой источник лития, цезия, берилла и др. редких элементов.

ОБУХОВСКАЯ ГРУППА МЕСТОРОЖДЕНИЙ титановых руд, на терр. Акмолинской обл., в 35 км к С. от г. Кокшетау. Расположено в сев. части Казах. щита. Состоит из трех рудных полей: Горьковского, Обуховского и Березовского. Рудоносными явл-ся песчаные отложения обуховской свиты верх. эоцена, расположенные в краевой ч. аккумулятивной равнины палеоген. возраста. Рудные тела мощностью 28 м слагают структуру из трех горизонтов. Минералы с выс. содержанием титана и циркония встречаются в мелкозернистых песчаниках. Под отложениями ниж. свиты они слагают первый продуктивный горизонт, выше — второй и третий. Наиб. продуктивным явл-ся второй горизонт, содержащий 75% рудных минералов: ильменит (36%), цирконий (26%), рутил (8%), лейкоксен (9%). Протяженность этого горизонта в Горьковском поле —

Общая

9,4 км, Обуховском — 12,8 км, Березовском — 4,2 км. М-ния явл-ся сырьевой базой произ-ва редких металлов и титана.

ОБЩАЯ СОБСТВЕННОСТЬ, собственность на одно и то же имущество двух или более лиц — участников О. с. (собственников). Различается О. с. с определением долей (долевая собственность), напр., жилой дом, принадлежащий неск. гражданам, или без определения долей (совместная собственность), напр., имущество супругов.

ОБЩЕЕ ОБРАЗОВАНИЕ, результат овладения основами наук, необходимыми человеку для понимания осн. явлений природы и общества, участия в обществ. и трудовой деятельности. Основа для получения проф. (спец.) образования. Важнейшие пути общего образования — обучение в общеобразоват. школах, средних проф. учебных заведениях. Уровни общего образования — начальное, неполное среднее и среднее.

ОБЩЕЕ ЯЗЫКОЗНАНИЕ, раздел *языкознания*, изучающий наиболее общие свойства языка и методы его исследования, а также связи языкознания с др. областями знания. Одной из черт О. я. явл-ся двойкой, в силу природы языка, структурный и социальный, подход к его изучению. С позиций структурной лингвистики О. я. изучает язык как целостную структуру (состоящую из взаимосвязанных и взаимодействующих фонетич., фонологич., морфологич., синтаксич. и др. систем) с внутр. закономерностями, специфич. для каждого конкретного языка. Характеристика языка как структуры может быть синхронич. или, при учёте динамики развития, диахронической. Сравнит. изучение отд. языков выявляет их общность или различия в типологич. или генетич. плане. Изучение содержат. стороны языка помогает раскрыть природу и процессы мышле-

ния и вместе с тем связывает структурную лингвистику с социальным аспектом науки о языке. С позиций социальной лингвистики О. я. изучает социальные функции языка, его связи с обществ. процессами, их отражение в его социальном и территориал. членении и структурно-стилистич. вариативности, особенно ярко выраженное в опосредованности, к-рая существует между типами обществ. связей и формами существования языка на разных этапах обществ. развития.

ОБЩЕСТВЕННАЯ ОПАСНОСТЬ, в уголовном праве один из обязат. признаков, характеризующих деяние как признак преступления или иного правонарушения, выражающий вредность такого поведения для общества, нанесение или реальную угрозу нанесения существ. ущерба обществ. отношениям, образу жизни. Ущерб бывает экон., воен.; он может быть нанесен конституц. правам граждан, порядку управления, обществ. порядку и т. д. Степень О. о. влияет на меру наказания за преступления. Уголовный закон относит признак О. о. не только к деянию, но и к лицу, его совершившему.

ОБЩЕСТВЕННОЕ МНЕНИЕ, состояние массового сознания, заключающее в себе отношение (скрытое или явное) к обществ. событиям, деятельности групп, организаций, отд. личностей. Находит выражение в выборах органов власти, средствах массовой коммуникации, опросах населения и др., регулируя поведение индивидов, социальных групп и ин-тов и утверждая определ. нормы обществ. отношений.

ОБЩЕСТВЕННЫЙ ТРУД, деятельность людей, направленная на удовлетворение экон. и духовных потребностей общества. Внутри обществ. труда выделяются общественно организов. труд, т. е. деятельность, включённую в систему обществ. разделения труда, и труд, направленный на самообслуживание.

ОБЩЕСТВО, в широком смысле — совокупность исторически сложившихся форм совместной деятельности людей. О. выступает как особая, высш. ступень развития живых систем, к-рая проявляется в функционировании и развитии социальных организаций, институтов, групп, в движении классовых и др. противоречий. В узком смысле под О. понимается исторически конкретный тип социальной системы (напр., первобытное О.), определ. форма социальных отношений.

ОБЩЕСТВО КРАСНОГО ПОЛУМЕСЯЦА Республики Казахстан (ОКП РК) (до 2002 Общество Красного Полумесяца и Красного Креста Республики Казахстан), осн. в марте 1937 как респ. организация в составе Союза Обществ Красного Креста и Красного Полумесяца СССР и стало полностью самостоятельным в 1992. Деятельность общества направлена на оказание помощи раненым и больным, военнопленным — во время вооруж. конфликтов и жертвам стихийных бедствий — в мирное время. Цели и задачи его деятельности: оказание медико-социальной помощи нуждающимся больным, одиноким, инвалидам Вел. Отечеств. войны и труда; пропаганда безвозмездного донорства среди населения; распределение гуманитарной помощи. ОКП РК правомочно использовать геральдич. знак Красного Полумесяца на белом фоне как эмблему и отличит. знак мед. службы Вооруж. сил РК. Общество получает гуманит. помощь из-за рубежа в виде лекарств, препаратов, перевязочного материала, одноразовых шприцев, детского питания.

ОБЩЕСТВО ОХРАНЫ ПАМЯТНИКОВ ИСТОРИИ И КУЛЬТУРЫ, Казахское общество охраны памятников истории и культуры, обществ. организация. Осн. 7 янв. 1972. Занимается выявлением, изучением, учетом памятников истории, археологии,

иск-ва, лит-ры, письменности, этнографии, нар. творчества. Осуществляет пропаганду памятников и законодательства об их охране и использовании, содействует работе гос. органов охраны памятников, проводит обществ. контроль за их сохранностью, использованием, ремонтом и реставрацией. Имеет секции археологии, лит-ры, востоковедения, древней письменности и фольклора, музыкальную, молодежную. Филиалы общества имеются во всех областях республики. Выпущены три сб. "Памятники истории и культуры Казахстана", издаются ист.-публицистич. альманахи "Атамекен" и "Мұра". Проводятся ежегодные науч. конференции "Марғұлан тағлымы", организовываются различ. археол. экспедиции.

ОБЩИНА, форма соц. организации; в широком смысле объединение людей, связанных общими интересами (напр., землеч., религ., проф. и др. О.). Первич. формой явл-ся О., возникшая на основе кровнородств. связей. Для первобытной (родовой) О. характерны общее владение средствами произ-ва, коллективный труд и потребление. С образованием классового общества первобытная кровнородств. О. трансформируется в соседскую (территориал., сельскую) О., с индивидуал. и общинным владением. Развитие производит. сил, рост обществ. разделения труда ведут к постепенной утрате О. всеобъемлющего значения. Она становится одной из низовых ячеек соц. структуры общества, превращается в самоуправляющуюся организацию непосредств. производителей, осн. производств. ячейку. Особенно важна роль О. в экономике крест. х-ва, прежде всего в земельных отношениях. В большинстве стран Азии, Африки и Лат. Америки и поныне О. — активно действующий институт, органич. часть обществ. системы.

ОБЪЕДИНЕННЫЕ АРАБСКИЕ ЭМИРАТЫ (Имарат

аль-Арабия аль-Муттахида) (ОАЭ), гос-во в юго-зап. Азии, на С.-В. Аравийского п-ова, у берегов Персидского и Оманского зал. Пл. по данным ООН, 83,6 тыс. км² (сухопутные границы проходят по пустыням и четко не определены). Нас. 2,4 млн. чел. (2001); осн. нас. — арабы. Офиц. яз. — арабский. Офиц. религия — ислам. Мусульмане составляют 96% нас. (сунниты — 80%, шииты — 16%). Столица — Абу-Даби. Федерация в составе княжеств (эмиратов): Абу-Даби, Дубай, Шарджа, Аджман, Рас-эль-Хайма, Умм-эль-Кайвайн и Эль-Фуджайра. Каждое княжество — монархия. Высший



орган власти — Высший совет эмиров, выбирающий президента ОАЭ сроком на 5 лет из числа монархов эмиратов. Деятельность полит. партий и организаций запрещена.



Ночной Дубай

Природа. В ОАЭ преобладают низменные равнины, на В. — отроги гор Хаджар (выс. до 1127 м), на З. — каменистые пустыни. М-ния нефти, природного газа. Климат тропич., сухой. Ср.-мес. темп-ры от 20 до 35 °С (максим. до 50 °С). Осадков ок. 100 мм в год, в горах 300—400 мм. Постоянных рек нет. Значит. площади занимают солончаки и песчаные пустыни. Редкие оазисы с финиковой пальмой, акацией, тамариском.

История. В древности, в ср. века и нач. Нового времени терр. ОАЭ составляла часть Омана. В 19 в. над нею установлен брит. протекторат (с 1853 наз. Оман Договорный). Со 2 дек. 1971 независимое гос-во ОАЭ (объединение 6 эмиратов). В 1972 присоединилась Рас-эль-Хайма. В 1981 член-основатель Совета сотрудничества араб. гос-в Персидского зал. В 1991 член антиирак. коалиции во время войны в заливе. ОАЭ — член ООН, ЛАГ и др. междунар. организаций. В 1992 признал суверенитет Казахстана. Между двумя странами установлены культ. и торг.-экон. связи.

Экономика. Основа экономики — нефтегазовая пром-сть (30% ВВП). Добыча нефти и газа в осн. на экспорт, выплавка алюминия. 22 пр-тия по опреснению воды для пром. и бы-

Объединенный

товых нужд. Луга и пастбища занимают 2,4% терр., обрабатывается 0,5%. Оазисное земледелие (томаты, огурцы, лук и др.) и кочевое скотоводство. Традиц. занятие населения — рыболовство. Добыча жемчуга. Гл. мор. порты: Зейд (Абу-Даби), Джебель-Али, Рашид (Дубай), Мина-Халед (Шарджа). Экс-

среди широких слоев населения и к кон. 1917 насчитывал 600 тыс. членов. В Жаркенте А.Розыбакиев организовал первый уездный отдел Союза. После установления в Верном Сов. власти, подавляющее большинство членов организации перешли в ряды Красной армии.

42800 м³/с. Рыболовство. Судноходна. ГЭС.

“О ВОЗВРАЩЕНИИ КАЗАХСКИМ ТРУДЯЩИМСЯ НЕЗАКОННО ОТОБРАННЫХ ЗЕМЕЛЬ”, декрет ЦИК КазАССР от 2 февр. 1921, направленный на ликвидацию отрицательных последствий решения земельного вопроса Росс. империей. В результате колон. политики царского самодержавия у казах. народа было незаконно отобрано 45 млн. десятин пастбищных и пахотных земель. Согласно декрету, все земли, отмежеванные под ведение и контроль Переселенческого управления Росс. империи, но до февр. 1917 не использованные, а также земли на тот момент находившиеся в пользовании, но в свое время незаконно отобранные, должны были быть распределены между казах. крестьянскими х-вами, поделены на равные наделы и безвозмездно розданы безземельным крестьянам. 19 апр. издан новый декрет о передаче трудящимся земель, отчужденных в собственность Урал. (левобережье р. Жайык) и Сиб. (девятиверст. полоса по р. Ертис) казах. войск. С момента выхода декрета в свет все прежние договора по землепользованию, диктующие кабальные условия для местного населения, были ликвидированы, а также существенно ограничены права зажиточных кулаков, захвативших земли сверх нормы. Возвращение земель казах. трудящимся осуществлялось в два этапа — весной и летом 1921 и 1922, в сложных условиях прямого сопротивления кулачества, в обстановке разрухи, неурожая и джута 1921. К осени 1922 казах. трудящиеся из левобережья Жайыка получили более 208 тыс. десятин пастбищных и пахотных земель. В 1922 наряду с реализацией декретов КАССР, в Семиреченской и Сырдаринской обл., к-рые по хоз-адм. делению входили в состав Туркестанской АССР, были также проведены земельно-водные реформы,

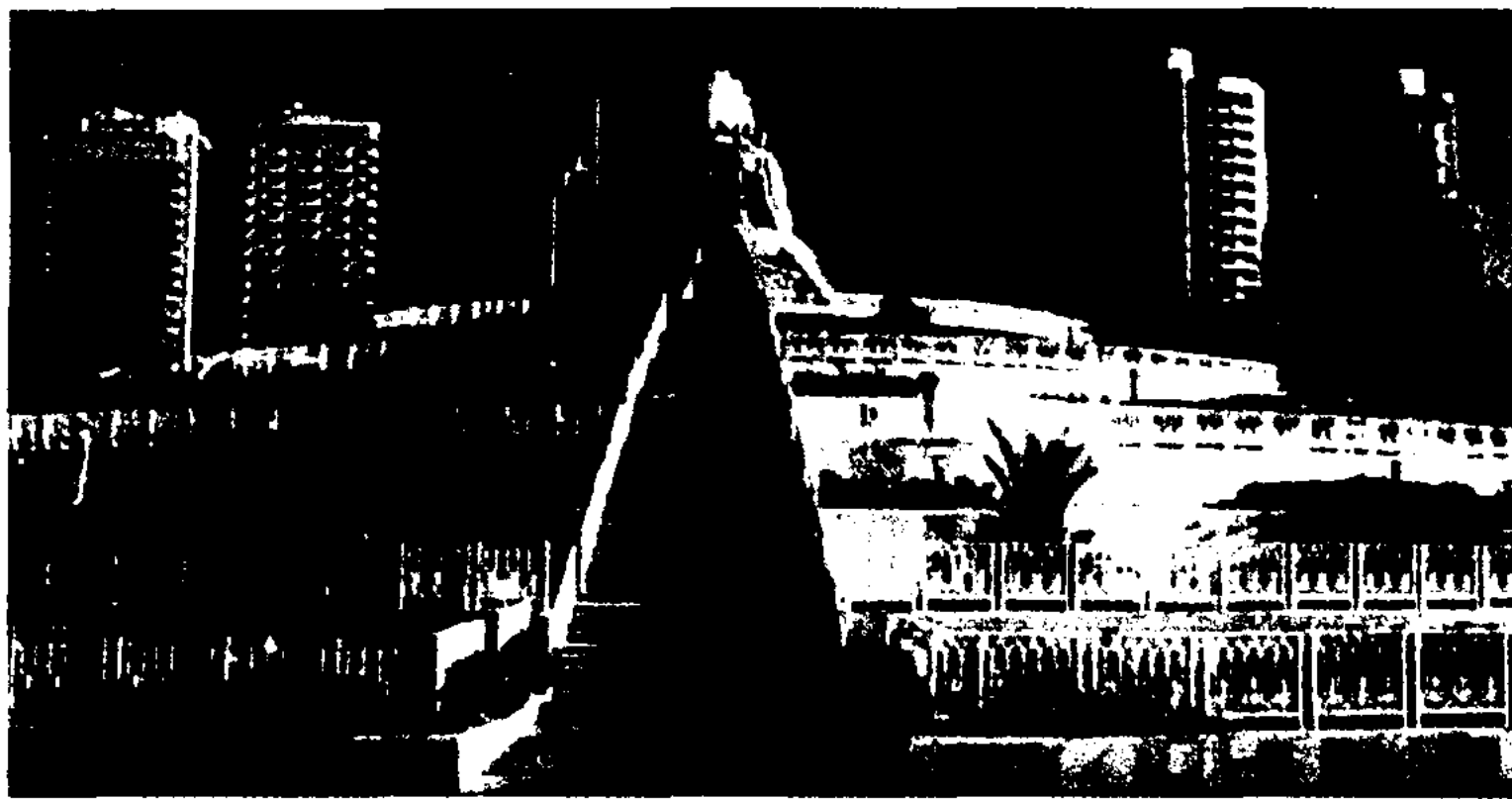

Город Абу-Даби

порт: нефть, сжиженный газ, алюминий, цемент. Осн. внешнеторг. партнеры: Япония, Индия, США, Великобритания, Франция, Италия.

Лит.: Географический энциклопедический словарь, М., 2003; Страны мира. Справочник, М., 1997.

ОБЪЕДИНЕННЫЙ СОЮЗ МУСУЛЬМАНСКИХ ТРУДЯЩИХСЯ (Объединенный трудовой союз мусульман Верного), первая массовая организация трудящихся разных национальностей (казахов, уйгур, дунган, татар, узбеков, кыргызов и др.). Организован 5 мая 1917; осн. цель организации — решение соц.-экон. и просветительских задач. Информация о создании Союза была опублик. 24 мая 1917 в “Новой газете”, к-рая выпускалась в Ташкенте. Членами Союза были трудящиеся кирпич. и кожев. з-дов, кузниц и др. небольших пр-тий. В работе Союза участвовали представители “Союза чернорабочих”, образов. мусульманами Верного, вернувшимися в сент. 1917 с фронта, где их использовали в качестве чернорабочей силы. Союз быстро набирал авторитет

ОБЪЕМ, мера части пространства, занимаемого телом. Единицей измерения служит О. единичного куба.

ОБЫЧНОЕ ПРАВО, система норм (правил поведения), осн. на обычае и регулирующих обществ. отношения в к.-л. конкретной области (семейное право, на определ. терр., в соц. группе). Исторически развитие О. п. складывалось в процессе записи обычаев отд. племен. В совр. период О. п. применяется, если его нормы не противоречат действующему законодательству.

ОБЬ, река в России, в Зап. Сибири. Дл. 3650 км, пл. басс. 2990 км². Образуется слиянием Бии и Катунь. Впадает в Карское м., образует дельту пл. более 4 тыс. км². В ср. и ниж. течении — равнинная река. Шир. долины до 20 км, глуб. 6 м. Осн. притоки: Васюган, Большой Юган, Иртыш (Ертис в Казахстане), Сев. Сосьва — слева, Чумыш, Томь, Чулым, Кеть, Тым, Вах — справа. Половодье с апр. до июля в верховьях и до сент. в низовьях. Ср. расход воды 12700 м³/с; наиб.

создан союз Кошчи — первая массовая организация казах. шаруа.

ОВАЛ (лат. ovum — яйцо), выпуклая замкнутая плоская кривая без угловых точек, напр., эллипс.

ОВЕС (*Avena*), род одно- и многолет. травянистых растений сем. злаков. Ок. 25 видов; в Евразии и Сев. Африке. Возделывают неск. видов, наиболее распространен *O. посевной* (*A. sativa*), к-рый в культуре возделывается со 2 тыс. до н.э.; дает кормовое и продовольств. зерно (используется в диетич. и детском питании), при возделывании с бобовыми — зелёный корм, силос. Яровое или зимующее растение,



Овес посевной. Метелка

осн. зернофуражная культура в Казахстане. Один из видов *O. пустой* (*A. fatua*), или овсюг, — злостный сорняк (преим. яровых культур).

ОВОДА, о в о д ы, сем. двукрылых насекомых; в фазе личинки специфич. паразиты млекопитающих; редко человека (живут под кожей, в кишечнике и т. д.). Дл. тела 9—22 мм. Ок. 100 видов, распространены широко. В Казахстане 4 вида. Насекомые наносят вред с. х-ву.

ОВОЩЕВОДСТВО, 1) отрасль растениеводства, занимающаяся выращиванием *овощных культур*, включая бахчевые. Различают *O. открытого* (для получения овощей и семян в соответствующие сезон. периоды) и *закрытого* (во внесезонное время) грунта. Выращивание овощных культур

распространено повсеместно, однако тяготеет к городам (во избежание больших потерь при транспортировке), а также к центрам их переработки. Часто применяется выращивание двух или неск. культур на одной и той же площади в продолжение сезона (уплотненная культура), распространены повторные посеы и посадки. Для повышения урожайности применяют различ. агротех. мероприятия: использование высококачеств. семян наиболее продуктивных сортов и гибридов, внедрение рационал. севооборотов с научно обоснованным чередованием культур, орошение, агротех., биол. и хим. средства защиты растений от вредителей, болезней, сорняков и др. Важную роль играют селекция и семеноводство. В Казахстане как самостоятельная отрасль *O.* выделилось в 40-х гг. 20 в. Площадь под овощными культурами в РК в 2002 составила 108,7 тыс. га; вал. сбор 1857 тыс. т; 2) наука, изучающая биологию овощных культур и приемы их возделывания, разрабатывающая интенсивные технологии получения овощеводческой продукции.

ОВОЩНЫЕ КУЛЬТУРЫ, растения, возделываемые для полу-

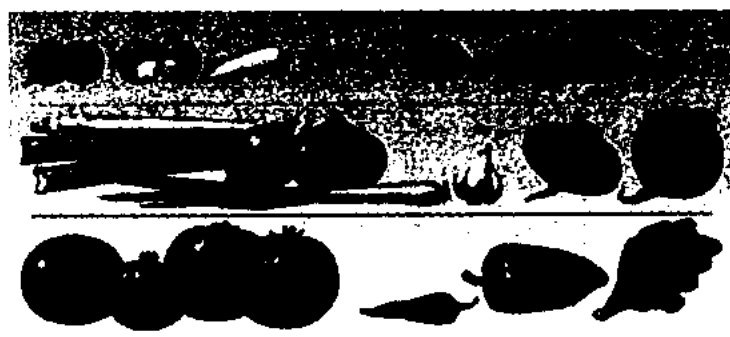

Овощные культуры



Отара овец на пастбище

чения овощей (сочных плодов, листьев, луковиц, корнеплодов). Более 600 видов почти из 80 семейств. Плодовые (томат, огурец, перец), листовые (капуста, салат), луковые (лук, чеснок), корнеплодные (морковь, свёкла, петрушка, редис). Выращивают во всех земледельческих районах. *O. к.* явл-ся источником витаминов, белков, углеводов, жиров, минер. солей, органич. кислот, ароматич. веществ и др.

ОВЦА, домашнее парнокопытное животное рода баранов сем. полорогих. Произошла от диких горных баранов (муфлон, архар), одомашненных св. 8 тыс. лет назад. Разводят ради мяса (живая масса 35—180 кг), шерсти (настриг 6 кг), молока (50—100 кг в год), шкур (смушки, овчины). Плодовитость 100—250 ягнят на 100 маток (см. *Овцеводство*).

ОВОЩЕВОДСТВО, отрасль животноводства, занимается разведением овец с целью получения продуктов питания и сырья для легкой и пищевой пром-сти (мяса, молока, жира, шерсти, овчины, смушки, кожи и др.). Направления *O.*: тонкорунное (в странах с более засушливым климатом и богатыми пастбищами), полутонкорунное, полугрубошерстное, грубошерстное, мясо-шерстное, шубное, смушковое (каракуль) и др.

По оценкам, в мире ок. 1,2 млрд. овец (1999). Крупнейшие производители баранины (1999): Китай (1250 тыс. т), ЕС (1058 тыс. т), Австралия (608 тыс. т),

Огизтау 1, 2

Н. Зеландия (498 тыс. т), Пакистан (301 тыс. т). Крупнейшие производители шерсти (1999): Австралия (700 тыс. т), Китай (277 тыс. т), Н. Зеландия (261 тыс. т), Уругвай (78 тыс. т), Аргентина (68 тыс. т).

В Казахстане О. — старейшая традиц. отрасль животноводства; основа быта казахов, важнейшая сторона жизни кочевого народа. Развитию О. способствовали богатый нар. опыт, огромные площади природных кормовых угодий (в кон. 19 в. под естеств. пастбищами было занято 182 млн. га земель). В Республике создана собственная племенная база с осн. направлениями О.: тонкорунное, полутонкорунное, полугрубошерстное и грубошерстное, мясо-сальное, мясошерстное и каракульское. Созданы новые высокопродуктивные породы овец — казах. тонкорунная, казах. архаромеринос, североказах. меринос, дегересская, южноказах. меринос, казах. курдючная, сарыаркинская курдючная и т.д. поголовье овец сост. 12,3 млн. гол. (2004). О. наиб. развито в Юж.-Казахст., Жамбылской и Алматин. обл.

ОГИЗТАУ 1, 2, стоянки эпохи палеолита, на терр. Агадырского р-на Карагандин. обл. Исследованы в 1984 Центр.-Казахст. археол. экспедицией (рук. Ж. Курманкулов). В стоянке О. 1 собрано 252 кам. артефактов (нуклеусы, скребла и т.д.). Такие же находки найдены в 600 м к С. от стоянок. Жители О. 1, 2 были носителями *мустьерской культуры* и владели мустьерской техникой обработки камня, для к-рых характерны дисковидные нуклеусы (ядрища).

“ОГНИ АЛАТАУ”, газета, быв. орган обкома Компартии Казахстана и облсовета трудящихся Алматин. обл. Выходила с марта 1918. В различ. годы выходила под разными назв.: “Заря свободы”, “Вестник семиреченского трудового народа”, “Голос Семиречья”, “Правда”, “Семиреченская правда”,

“Джетысуская искра”, “Красное знамя”, “Социалистическая Алма-Ата”, “Алма-Атинская правда”, “Семиречье”. С 1963 выходит под совр. названием.

ОГУЗ-КАГАН, см. *Модэ*.

“ОГУЗ-НАМЕ” (“Сказание об Огузе”), эпич. памятник о легендарной родословной тюрков-огузов и их прародителе *Огуз-кагане*. Произв. возникло сначала в устной форме, позже — в письменной. Существует два варианта “О.-н.” Первый, записанный в 13—14 вв. древнеуйг. алфавитом, хранится в Нац. библиотеке в Париже. Объем — 42 стр., на каждой стр. по 9 строк. Этот вариант перевели на рус. язык В.В. Радлов и А.М. Щербак (он сделал заключение, что рукопись явл-ся копией). Вторую версию эпоса на араб. яз. в 17 в. создал хан Хивы Абулгази. В 1958 она была опубл. после редакц. подготовки акад. А.Н. Кононовым под назв. “Шежире-и тарахима” (“Родословная туркмен. Сочинение Абу-ль-Гази, хана Хивинского”, 1661). Произв. описывают героич. походы Огуз батыра, славные дела его потомков, генеалогию огузских родов, их быт, обычаи и традиции. Эпос в равной мере основывается как на реальных событиях, так и на мифологич. сюжетах. Сам образ Огуз-кагана нек-рые ученые рассматривают не как ист. личность, а как собирательный лит. образ. “О.-н.” — ист. и лит. памятник. В нем отражаются мн. мифы и легенды тюрк. народов. Построение и содержание поэмы, его языковые особенности, лит. образы во многом схожи с казах. эпосом и сказками. Этногр. родственность видна и по тому, что имена друзей Огуза: Кыпчакбека, Калаша, Кангалыка, Канлы, Карлука, Сактаба носили казах. роды. В “О.-н.” переплетается проза с фрагментами песен (жыры), что свойственно всей тюркояз. лит-ре.

Лит.: Кононов А.Н., Родословная туркмен. Сочинение Абул-хана Хивинского, М.-Л., 1958; Короглы Х.Г., Огузский геро-

ический эпос, М., 1976; Оғызнама, Мұхаббатнама, А., 1986; Келімбаев Н., Ежелгі әдеби жәдігерліктер, Аст., 2004.

ОГУЗСКИЙ ЯЗЫК, др.-тюрк. язык, широко распространенный в древние времена, ныне считается мертвым языком. В ист. трудах иногда наз. гузский язык, узский язык. На О. я. сделаны надписи на балбалах, наскальных камнях в 7—8 вв. (Он-гин, Кутлук каган, Культегин, Тоньюкук), обнаруженных на берегах Селенги и Орхона. О. я. наиболее близок к кыпчакскому яз., послужил основой для формирования туркм., азерб., гагаузского, тур. и др. языков. Древний О. я. отличался специфич. фонетич. грамматич. особенностями. В фонетике это: а) сохранение 8 кратких гласных фонем; б) постоянство согласных звуков *g, r* в конце слова (даг-гора, бэг-бек); в) выпадение этих звуков в составе нек-рых дополнений (гэлэн — пришел, алан — взял); г) смягчение твердых звуков *t, k* в начале слова (дил-тіл-язык, гэл-кел-заходи); не произнесение звука *b* в начале слова *бол* (>ол); в грамматике: а) фонетич. редукция (сокращение) нек-рых падежных окончаний (адам-адамға-человеку, малың-малдың-скота); б) сохранение нек-рых морфологич. форматов (-мәли// -малы, -миш// -мыш) и частое использование в другом значении.

Лит.: Малов С.Е., Памятники древнетюркской письменности, М.-Л., 1951; Баскаков Н.А., Введение и изучение тюркских языков, М., 1969; Кононов А.Н., История изучения тюркских языков в России. Дооктябрьский период, Л., 1972; Әмірәлиев Қ., Оғыз-қаған эпосының тілі, А., 1988; Языки мира: Тюркские языки, М., 1996.

ОГУЗСКОЕ ГОСУДАРСТВО, Огузское государственное объединение, существовавшее в 9—11 вв. на терр. Казахстана. Сложилось в басс. ср. и ниж. течения Сырдарии и примыкавших к нему степях

Зап. Казахстана. Исходным ареалом расселения огузов были юго-вост. обл. Ср. Азии, а начало становления раннеогуз. группировки связано с Зап. Жетысу. После распада Зап.-Тюрк. и Тюркешского каганатов и образованием Карлукского каганата огузские племена в 8 в. стали оставлять пределы Жетысу (см. *Огузы*). В нач. 9 в. огузы в союзе с карлуками и кимаками разгромили кангаро-печенежское объединение и заняли долину Сырдарии и Приаралье. В кон. 9 в. они в союзе с хазарами нанесли поражение печенегам и овладели землями между Волгой и Жайыком. В 10 в. столицей О. г. стал г. Янгикент, расположенный на пересечении важных караванных путей, соединявших Европу и Азию. Через Янгикент проходили осн. караванные пути в кимакские земли, Хорезм и Мавараннахр. В состав гос-ва вошли как древний (в осн. тюркизированный) этнич. компонент долины Сырдарии и арало-каспийских степей, так и полукочевые и кочевые роды и племена Жетысу и Сибири. Согласно *Махмуду Кашгари* они первонач. делились на две фратрии (на бузуков и учуков), входившие соответственно в прав. и лев. крыло их войска. В каждую из этих групп входило 24 племени, делившихся, в свою очередь, на две равные части. Тесные контакты огузов с соседними тюркояз. племенами и народностями (карлуками, башкирами, кимаками, кыпчаками) способствовали все большему их сближению. Махмуд Кашгари подчеркивал близость огуз. и кыпчакских говоров. Верховный правитель О. г. наз. "жабгу" (ябгу). Ему подчинялись соправители и советники, к-рые наз. "коль-еркин". Власть жабгу переходила по наследству, хотя формально он считался избранным на престол. Власть верх. правителя ограничивалась советом племенных вождей. В гос-ве существовала стабильная налоговая система.

О. г. играло важную роль в полит. и воен. истории Евразии. В 965 огуз. жабгу и киевский князь Святослав заключили воен. союз против хазар, в результате *Хазарский каганат* был разгромлен. Распад Хазарского каганата способствовал росту полит. мощи О. г. В кон. 10 в. огузские жабгу совместно с Киевскими князьями одержали победу над волжскими булгарами. Однако в нач. 11 в. О. г. стало приходить в упадок из-за возникших внутр. социально-полит. противоречий. Этим воспользовались сельджуки, поселившиеся в сер. 10 в. близ Жента. Захватив Жент, сельджуки не смогли его долго удержать и вынуждены были уйти. Между тем вновь усилившиеся огузы в 1041 взяли Хорезм. Через 2 года последний из огузских жабгу Шахмалик попал в плен к сельджукам и был казнен. Многолетние войны и столкновения с сельджуками сильно ослабили О. г., под напором кыпчакских племен оно окончательно пало. Часть огузов под напором кыпчаков ушла в пределы Вост. Европы и М. Азии, др. часть попала под власть Караханидов, Мавараннахра и сельджук. правителей Хорасана. Остатки огузов в сер. 11 в. растворились среди тюркояз. племен Дашти-Кыпчака. Огузские племена сыграли значит. роль в этногенезе казахов. Огуз. этнонимы сохранились в наименованиях казах. родов Мл. и Ср. жузов.

Лит.: Марвази-Храковский В., Шараф ал-Заман Тахир ал-Марвази, Глава о тюрках, т. 1, А., 1959; Агаджанов Г.С., Очерки истории огузов и туркмен Средней Азии IX—XIII вв., Ашх., 1969; Қазақстан тарихы, 1 т., А., 1996.

ОГУЗЫ (казах. оғыз), тюркояз. племена в Центр. Азии. Ряд исследователей считали, что наименование О. обозначает понятие "племена", "объединение племен". О. упоминаются в различ. письм. источниках, летописях, легендах-рассказах под назв. "гуз", "огуз", начиная с раннего средневековья.

В нач. 7 в. в составе Тюрк. каганата возник союз тогуз-огуз (букв. девять О.). В орхонских рунич. надписях указывается, что огузские племена, входившие в состав Вост.-Тюрк. каганата (6—8 вв.), населяли терр. Вост. Монголии. Н.Я. Бичурин в своем сб. "Сведения о народах, населявших в древние времена Среднюю Азию" пишет: "Во времена Восточного Тюркского каганата под названием потомков ашина "тюрк" существовала административная единица огуз-тюркского племенного союза". В 9 в. О. переселяются на терр. совр. Синьцзяна и совр. пров. КНР Ганьсу. Здесь назв. "тогуз-огуз" постепенно вытесняется этнонимом "уйгур". В 9—10 вв. сложился союз О. и в Приаралье и Прикаспии. В этнич. состав О. вошли населявшие долину Сырдарии и арало-каспийские степи древние этнич. группы и кочевые и полукочевые роды и племена. В источниках Махмуда Кашгари (11 в.) отмечается, что О. образовались сначала из 24 племен, позднее — из 22. В 10 в. в низовьях Сырдарии создается *Огузское государство* (с центром в Янгикенте). У О. были города Сабран (Сауран), Ситкун (Суткент), Сугнак (Сыганак), Карнак и др. В сер. 11 в. пришедшие с В. кыпчаки разгромили Огузское гос-во. Часть О. ушла на З, поселившись в южнорус. степях, а др. часть, возглавленная *сельджуками*, завоевала страны Передней Азии. Часть О., поселившаяся на С.-З., позднее слилась в низовьях Волги с татарами, а на Юж. Урале — с башкирами. Огузские племена, населявшие басс. Сырдарии, арало-каспийские степи, оставили заметный след в истории казахов. Юж. группа О., продвинувшаяся в 11—13 вв. на Кавказ и в М. Азию, сыграла важную роль в этногенезе азербайджанцев, туркмен, турок, гагаузов и каракалпаков.

Лит.: Бартольд В.В., Очерки истории туркменского народа, Соч., т. 2, ч. 1, М., 1963; Агаджанов Г.С., Очерки истории огузов и туркмен

Огурец

Средней Азии IX—XIII вв., Ашх., 1969; Әмірәлиев Қ., Оғыз-қаған эпосының тілі, А., 1988; Әбілғазы Б., Түрік шежіресі, А., 1992; Гундогдыев О.А., Прошлое туркмен, М., 1998.

ОГУРЕЦ (*Cucumis*), род одно- и многолетних травянистых растений сем. тыквенных. Ок. 30 видов, в осн. в Африке. Наиб. распространен О. посевной (*C. sativus*), окультуренный в Индии неск. тыс. лет назад, — однолет. овощная культура, выращивается на всех континентах, особенно широко в умеренном поясе. Растет в открытом грунте (урожайность до 400 ц с га,) и защищенном (гл. овощная культура, представлена во всех

186



Огурцы

типах культивац. сооружений, урожайность в теплицах 20—35 кг/м²). Свето, влаго- и теплолюбивое растение. Плоды употребляются в пищу в свежем и переработанном виде, широко используются для засолки и консервирования; содержат витамины А, С и В, каротин, органич. кислоты, эфирные масла, богаты минер. солями.

ОДА (греч. *ode* — песня), жанр лирич. поэзии и музыки; торжеств. патетическое, прославляющее произведение. Как хоровая песня О. возникла в Греции в 4 в. до н. э. Рим. поэт Гораций (1 в. до н. э.) отделил О. от музыки и определил как самостоят. жанр. Рудаки, Фирдоуси, Низами, Саади создали классич. образцы О.

высокого стиля с канонич. темами, различ. приемами и видами. Торжеств.-лирич. стихи с муз. сопровождением служили образцами казах. акынам, жырши для создания торжеств. прославляющих песен. Таковы песни — О. Бухара, Жиенбая, Суйинбая, Байтока, Махамбета и др. В казах. одической поэзии к истокам традиции обращались Ж.Жабаев, Т.Жароков. **“ОДИССЕЯ”**, др.-греч. эпическая поэма о странствиях Одиссея, приписываемая Гомеру. Создана несколько позже **“Илиады”**, приibl. датируется 8—7 вв. до н. э.; написана гекзаметром (ок. 12 100 стихов). В основе **“О.”** — всемирно известный фольклорный сюжет: муж после долгих скитаний возвращается неузнаваемым к своей верной жене Пенелопе. В образе Одиссея героич. черты отступают на задний план перед качествами ума, хитрой изобретательностью и расчётливостью. **“О.”** содержит больше бытовых картин и сказочного материала, чем **“Илиада”**. Классич. рус. перевод **“О.”** — В.А. Жуковского (1849).

ОДУВАНЧИК (*Thaхасum*), род многолетних трав сем. сложноцветных; содержат млечный сок. Выс. 4—30 см. Плод — семянка, с носиком и хохолком из множества белых волосков. Св. 1000 видов, в холодных и умеренных поясах. В Казахстане произ-



Одуванчик лекарственный: а — язычковый цветок; б — плод с летучкой

растает 59 видов. Наиб. распространен О. лекарственный (*T. Officinale*), к-рый растет вдоль дорог, у жилья, засоряет газоны, сады, огороды и т. п. Отвар из его корней — ценное лечебное средство. О. кок-сагыз (*T. koksagnus*) и нек-рые др. виды — каучуконосы. Молодые листья употребляют в салат, поджаренные корни — суррогат кофе.

ОЖАУ, поварешка, половник; предмет кухонной утвари, используемый для разливания жидкой пици (кумыса, айрана, молока и др.). Изготавливается из дерева или металла, иногда инкрустируется золотом, серебром или драгоцен. камнями. Археол. материалы свидетель-

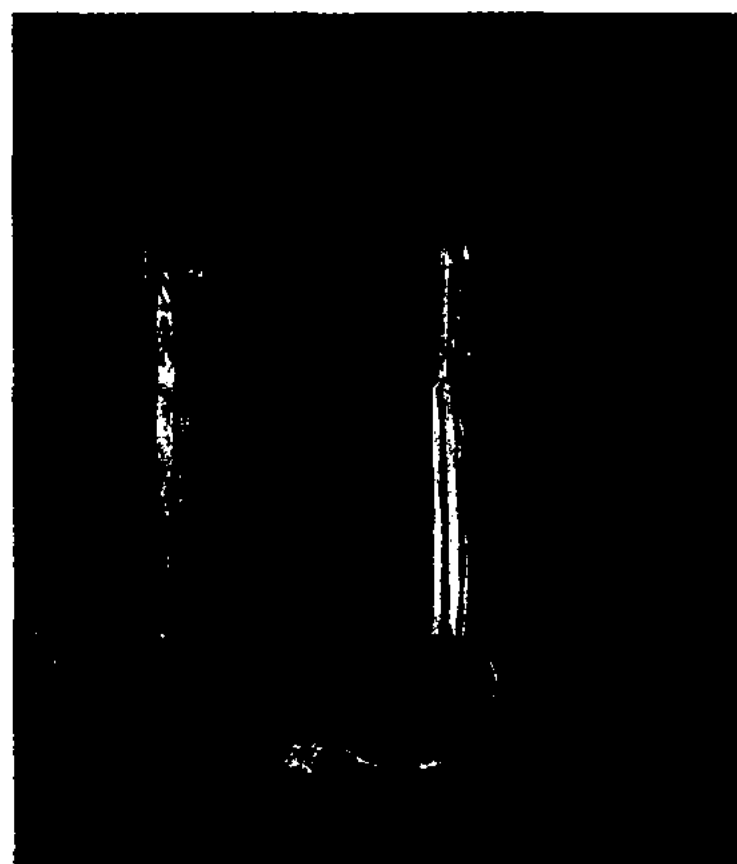

Ожау

ствуют, что О. изготовляли из различ. видов древесины. О. использовались народами Ср. Азии с эпохи раннего железа. Металлич. О. стали широко употребляться в быту с 16 в.

ОЖЕРЕЛЬЕ (казах. алқа), шейное или нагрудное женское



Ожерелье. Северный Казахстан. 19 в.



украшение из золота, серебра, жемчуга, драгоц. и полудрагоц. камней, монет и др. См. *Ювелирное искусство*.

ОЗДОЕВ Султан Мажитович (род. 7.11.1939, Сев. Осетия, Россия), ученый, д-р геол.-минералог. наук (1986), проф. (1994), акад. НАН РК (2003). В 1966 окончил Казах. политех. ин-т (ныне КазНТУ им. К.Сатпаева). С 1967 работает в Ин-те геол. наук им. К.И. Сатпаева АН Казахстана. Осн. науч. труды посв. вопросам геологии нефт.



С.Оздоев

полей, исследованиям тектоники, геоморфологии, геохимии осадочных пород, закономерностям формирования и размещения м-ний нефти и газа, эволюции осадочных басс. Казахстана. Предложил новые методы исследования и уточнения перспектив неизученных м-ний. Автор св. 60 науч. трудов, в т. ч. 3 монографий. С 1995 пред. ингуш. нац.-культ. центра в Казахстане.

Соч.: Тектоника и нефтегазоносность Северного Устюрта, А., 1977; Структурная геоморфология Устюрта, А., 1979; Геология и перспективы нефтегазоносности структур с обращенным рельефом, А., 2002.

ОЗЕН, крупнейшее нефтегазовое м-ние в Мангыстауской обл., в 12 км к Ю. от г. Жана Озен, в 150 км к Ю.-В. от г. Актау. Открыто в 1962. М-ние приурочено к крупной брахиантиклинальной складке сев.-зап. простирания, осложненной рядом локальных поднятий и куполов. Продуктивные слои в отложениях верх. и ниж. мела (сеноманский, альбский, аптский

ярусы и неокон), верх. ср. юры (келловейский, батский, байосский, ааленский ярусы). Выс. продуктивного этажа до 1500 м. В меловом комплексе пород выделяются 12 газовых, в юрской толще — 13 нефт. и нефтегазовых горизонтов. Залежи в осн. пластовые и сводовые. Коллекторы поровые; представлены песчаниками и алевролитами. Открытая пористость газовых горизонтов 26,8—30,6%, проницаемость 0,2—0,4 мкм². Нач. пластовые давления 11,2—19,35 МПа, при темп-ре пластов 57—84°С. Плотн. нефтей 0,844—0,874 г/см³; содержание серы 0,16—2%, парафинов 16—22,6%, смол 8—20%. Растворенный газ залежей ср. юры содержит тяжелых углеводородов до 40—49%; присутствуют также азот и углекислота. Свободные газы газовых шапок по составу, как правило, тяжелые, этансодержащие с выс. содержанием тяжелых углеводородов.

ОЗЕН — АТЫРАУ — САМАРА, магистральный нефтепровод для перекачки нефти из Мангыстауской обл. в Россию. Участок Озен — Атырау введен в строй в 1969, Атырау — Самара в 1978—80. Дл. 1500 км, диаметр трубы 1220 мм. По всей трассе установлены 7 нефтеперекачивающих станций в пунктах: Озен, Бейнеу, Кулсары, Атырау, Индер и Улькен Шаган, а также 6 станций подогрева нефти.

“ОЗЕНМУНАЙГАЗ” (ОАО), крупная нефт. компания. Создана в 1994 на базе нефтепромыслового управления “Озеннефть”. 90 % акций “О.” принадлежат Нац. нефтегазовой компании “Казахойл”, 10% — трудовому коллективу. На балансе “О.” находятся 11 разрабатываемых нефт. м-ний, из к-рых наиб. крупными по запасам явл-ся м-ния Озен и Карамандыбас. Эксплуатац. фонд составляет 3583 нефт. и 82 газовых скважин (2001). В составе “О.” работает газоперерабат. з-д (г. Жана Озен). Нефть

с м-ния Озен отправляется по магистральному нефтепроводу Озен — Атырау — Самара (Россия), а газ по газопроводу Озен — Ср. Азия — Центр (Россия).

ОЗЕРО, природный водоём, заполненный в пределах озёрной чаши (озёрного ложа) водой, не имеющий непосредственного соединения с морем. В зависимости от условий образования озёрного ложа выделяются осн. типы О.: плотинные (речные, долинные и прибрежные; в эту группу входят искусственные О.), котловинные (моренные, каровые, карстовые, термокарстовые, дефляционные, вулканич. и тектонич.), смешанного происхождения. По водному балансу О. делятся на сточные (стоково-приточные), питающиеся притоком вод с водосбора и отдающие сток в реку, и бессточные (испарительно-приточные), теряющие воду путём испарения. По термич. режиму выделяют О. умеренные — с чередованием в году прямой термич. стратификации, обратной термич. стратификации и гомотермии; тропические — с преобладанием прямой термич. стратификации; полярные — с господством обратной термич. стратификации. О. подразделяются по условиям жизни водных организмов на олиготрофные, евтрофные и дистрофные. По хим. составу выделяют пресные, солоноватые озёра и солёные озёра. Особую группы составляют минер. О. Общая площадь О. земного шара ок. 2,1 млн. км² (ок. 1,4% площади суши). Глубочайшее О. в мире — Байкал (Россия). На терр. Казахстана находится крупнейшее О. мира — Каспийское.

ОЗЕРОВЕДЕНИЕ, лимнология, раздел гидрологии суши, изучающий континент. водоёмы с замедленным водообменом (озёра, водохранилища, пруды) и весь комплекс протекающих в них физ., хим. и биол. процессов. Исследует



строение и развитие котловин и берегов водоёмов, донные отложения, физ. и хим. свойства вод, их структуру и динамику, гидрологич. режим (водный баланс, колебание уровней, волнение, течения, сгоны и нагоны, сейши), термику, ледовые явления, гидрохим. особенности, животный и растит. мир водоёмов. Начало науч. О. положено швейц. учёным Ф.Форедем (кон. 19 в.). В Казахстане исследования по О. ведутся в КазНУ им. аль-Фараби, Ин-те зоологии, ряде организаций и учреждений связанных с рыбным х-вом. Результаты работ, полученные при изучении озёр и водохранилищ, используются в ряде отраслей х-ва (водоснабжение, рыбное х-во, водный транспорт, гидроэнергетика, орошение, добыча полезных ископаемых и др.).

ОЗИМЫЕ КУЛЬТУРЫ, с.-х. растения, нормально развивающиеся при осеннем посеве и дающие урожай на следующий год. О. к. выращивают в районах с относительно мягкими зимами и устойчивым снежным покровом. В отличие от яровых, высеваются в менее напряжённый период полевых работ, лучше используют запасы влаги и питат. веществ в почве, легче переносят засуху, мало засоряются, но менее морозостойки и зимостойки. Группа О. к. включает хлеба — озимые пшеницу, рожь, ячмень; маслич. растения, бобовые. Наиб. распространена озимая пшеница. В Казахстане посевы озимых зерновых в осн. размещены в юж. и юго-вост. областях. Высевают в сев. р-нах во 2-й пол. авг. и 1-й декаде сент., в юж. — во 2-й пол. сент. и 1-й декаде октября.

ОЗКЕНТ, О г и з к е н т, ср.-век. городище, на терр. Жанакорганского р-на Кызылордин. обл., в 10 км к Ю.-З. от а. Акжол. В ср.-век. араб. источниках упоминается как один из крупнейших торг. центров на лев. берегу Сырдарии. Впервые О. исследовал В.А. Каллаур в 1900. В 1969—70 исследован Отырарской археол.

экспедицией (рук. К.Акишев), в 2004 — Туранской археол. экспедицией Междунар. казах.-тур. ун-та (рук. М.Елеуов). Многоугол. в плане городище окружено оборонит. стеной. Вдоль стены расположены 15 сторожевых башен. Глуб. вала, вырытого вокруг оборонит. стены 2 м, шир. 10 м. Ворота шир. 8—10 м находятся в вост. части города. Датируется 8—12 вв.

ОЗМЫШ ТЕГИН, У с у м и ш и (г. рожд. неизв. — 744), последний каган Вост.-Тюрк. каганата (742—744). В 734 после смерти Бильге-кагана в Вост.-Тюрк. каганате началась борьба за власть. После вступления на трон родственника Бильге-кагана О. т. плем. объединения карлуков, басмылов и уйгур выступили против него. В 744 под давлением объединённых сил этих племён О. т. был свергнут и убит.

Лит.: К л я ш т о р н ы й С.Г., Древнетюркские рунические памятники как источник по истории Средней Азии, М., 1964; Г у м и л е в Л.Н., Этногенез и биосфера Земли, Л., 1990.

ОЗОН (греч. *ozō* — пахну), O_3 аллотропная форма кислорода; взрывчатый газ синего цвета с резким характерным запахом, темп-ра кипения $-111,95^\circ C$ (ниже темп-ры кипения O_2 — темно-синяя жидкость). Молекула O_3 неустойчива и самопроизвольно превращается в O_2 с выделением тепла. О. один из наиб. сильных окислителей металлов, а также большинства др. элементов. При действии на нек-рые неорганич. и органич. соединения образуются озониды (перекисные соединения). Впервые обнаружен в 1785 голл. физиком М. ван Марум. В пром-сти получают из воздуха или кислорода в озонаторах действием электрич. разряда при низких темп-рах. Используют при получении мн. органич. веществ, для отбеливания бумаги, масел и т.д.; для обезвреживания воды, воздуха (озонирование) и пром. сточных вод. Но в воздухе допустимы только очень малые концентрации,

т. к. О. очень ядовит (даже более ядовит чем угарный газ); ПДК в воздухе О. $10^{-5} \%$. Обеспечивает сохранение жизни на Земле. См. *Озоносфера. Озоновая дыра.*

ОЗОНОВАЯ ДЫРА, разрыв в озоновом слое атмосферы Земли (диаметр св. 1000 км), возникший над Антарктидой и перемещающийся в населённые р-ны Австралии. О. д. возникла, предположительно, в результате антропогенных воздействий, в т. ч. широкого использования в пром-сти и быту хлорсодержащих хладонов (фреонов), разрушающих озоновый слой. О. д. представляет опасность для живых организмов, поскольку озоновый слой защищает поверхность Земли от чрезмерных доз УФ-излучения Солнца. В 1985 принята Венская конвенция об охране озонового слоя, в 1987 — Монреальский протокол. О. д. была обнаружена англ. исследователем Дж.Фарманом в 1985. В 1992 О. д. обнаружена также над Арктикой.

ОЗОНОСФЕРА (греч. *ozō* — пахну и *sphaira* — шар), слой в пределах стратосферы (на выс. 10—50 км), отличающийся повышенной концентрацией озона (O_3). Максим. концентрация атмосферного озона — на выс. 20—25 км, где плотность озона в 10 раз больше плотности его у земной поверхности, т. н. озоновый слой. Озон образуется при поглощении кислородом наиболее коротковолновой части ультрафиолетовой солнечной радиации. Максимум содержания озона приходится на весну, минимум — на осень, причём годовая амплитуда возрастает с широтой. Слой озона (т. н. озоновый экран) задерживает большую ч. космич. излучения, губельного для всего живого.

ОЙКАРАГАЙ, м-ние угля на терр. Райымбекского р-на Алматин. обл., в 300 км к В. от Алматы, в приграничной зоне с Китаем. Открыто в 1931. Поисково-разведочные работы проводились в 1943—48. Уг-

леносные пласты мощностью 45—110 м образовались во время ср. юры. Эти пласты в широтном простирании создали моноклинную структуру дл. 8 км, шир. 2—3 км. Углы падения гор. пород 3—5°. Угленосные горизонты расчленены на Зап., Центр. и Вост. участки. Пром. значение имеют угли Зап. участка. Толщина угл. пласта 4,5—23,5 м. Угли бурые с низкой зольностью (6—16%), калорийность 5,4—7,9 тыс. ккал/кг. Запасы м-ния 80 млн. т, ок. 50% можно добывать открытым способом. По запасам О. относится к крупным м-ниям Юж. Казахстана.

ОЙКУМЕНА, *э к у м е н а* (греч. *oikumene*, от *oikeo* — обитаю, населяю), термин, употребляемый для обозначения населенной человеком части земли. Впервые описание О. встречается у Гекатея Милетского, включавшего в понятие О. Европу (кроме Северной), Малую и Переднюю Азию, Индию и Сев. Америку.

ОЙМАК (казах. *оймак*), наперсток, металлич. колпачок, надеваемый на палец при шитье

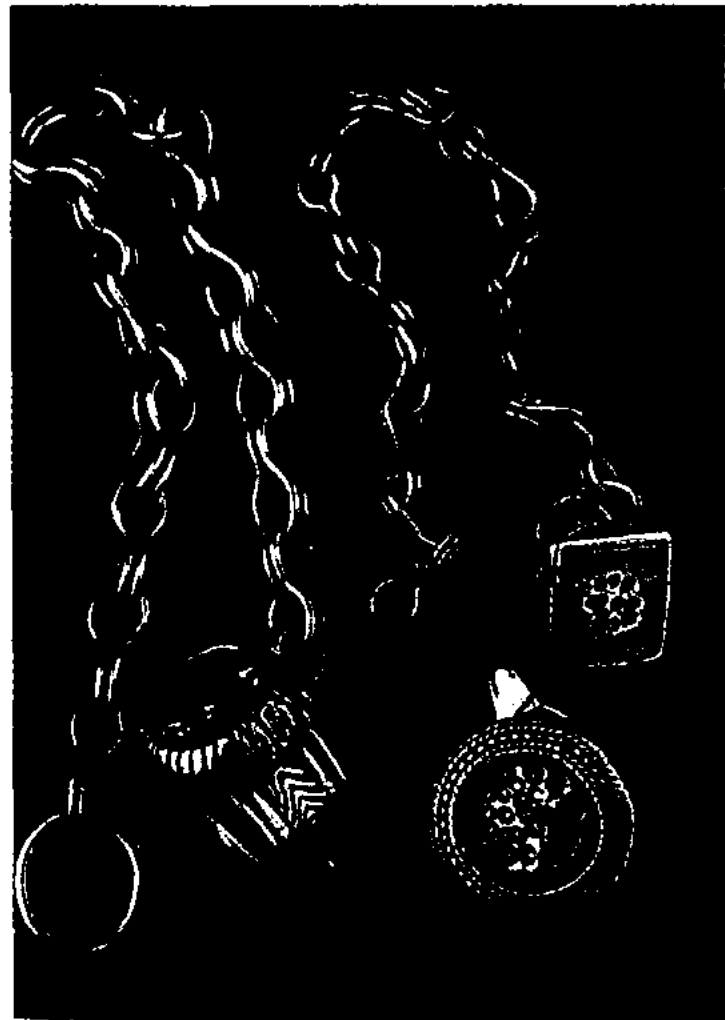

Оймак. 19 в.

для предохранения от укола иглой. Применялись О., изготовленные из кожи, а также О., приклеенный цепочкой к перстню, чтобы не потерялся.

ОЙМАША, м-ние нефти в Мангыстауской обл., в 50 км к Ю.-В.

от г. Актау. Открыто в 1980; разрабатывается с 1982. Расположено в брахиантиклинальной складке субширотного простирания. Сложено породами палеозоя, мезозоя и кайнозоя. Нефтеносны породы ср. палеозоя (гранитоиды). Нач. пластовое давление 47,6 МПа, темпра 163°C, плотн. 0,834 г/см³. Нефть малосернистая, парафинистая (13,3%), смолистая (2,6%). Мощность нефтенасыщенного пласта 96,1 м. Мощность продуктивных триас. отложений 28,4 м, нефтенасыщенных пластов 18,2 м. Нач. давление 44,1 МПа, темпра 144°C, плотн. 0,837 г/см³. Нефть малосернистая, парафинистая (11,7%), в незначит. кол-вах имеются смолы (3,6%) и асфальтен (1,4%). Нефтегазоносность нижнеюрских отложений связана с песчаниками, алевролитами и глинами. Продуктивный слой на глуб. 3142—3146 м. Газ, растворенный в нефти, тяжелый, этансодержащий. Содержит метан (61—65,4%), тяжелые углеводороды (28,1—32,3%), азот (3,5—4,5%), углекислый газ (2—3%).

ОЙРАТСКОЕ ХАНСТВО, см. *Жонгарское ханство*.

ОЙРАТЫ, наименование, объединявшее в прошлом зап. монголов (дербетов, баятов, торгутов, хошутов, захчин и др.). В 13 в. группа монголояз. племён — О. — оказала сопротивление Чингиз-хану, но вскоре покорилась ему. В 17 в. одна часть О. откочевала в район оз. Кукунор, др. — в пределы России, где стала именоваться калмыками, третья — составила осн. население *Жонгарского ханства*. В МНР термин "О." практич. утратил значение. Группы зап. монголов, консолидирующиеся с монголами-халха, именуются там дербетами, баятами, захчинами и т. д. Значит. группы О. входят в состав монголов КНР.

ОЙСАЗ, минер. источники в долине р. Ойсаз, на сев. склонах Жетысу Алатау, в 22 км к С.-В. от Текели. Минерализация 0,15—0,5 г/л. По хим. составу

гидрокарбонатные, сульфатно-натриевые. Содержат кремниевую кислоту (70—85 мг/л), фтор (15 мг/л), сероводород (2—25 мг/л), радон. По составу воды и лечебным свойствам аналогичны водам Алмаарасана.

ОЙСЫЛКАРА, в казах. мифологии покровитель верблюдов. У казахов О. олицетворяется со святым Уайс ал-Карани, известного в ислам. истории своей любовью к пророку Мухаммаду. Согласно легенде, Уайс ал-Карани жил в 7 в. в местечке Каран вблизи г. Шам. О. пас верблюдов жителей Карана, для многих служил примером богобоязненности, скромности. Обладая даром ясновидения, предвидел появление пророка Мухаммада. Взяв разрешение у больной матери, пришел в Медину взглянуть на пророка, но, не встретив его, вернулся назад. Мухаммад через особую духовную связь, чувствуя святость Уайс Карани, его искреннее почтение, через своих сподвижников подарил ему свою одежду.

ОЙСЫЛКАРА, *С а р м ы р з а*, река в Актобин. обл., приток р. Ор. Начинается близ г. Хромтау. Протекает по терр. Хромтауского р-на. Дл. 113 км, пл. водосбора 1900 км². Питание смешанное (снегово-дождевое, подземное). 15 притоков, каждый дл. 10 км. Пойма используется как сенокосы.

ОЙТАЛ, пос. в Меркенском р-не Жамбылской обл., центр пос. округа. Расположен в долине р. Ойтал, в 10 км к С.-В. от район. центра — а. Мерке. Нас. 3,8 тыс. чел. (2002). Осн. в связи с разработкой м-ний полезных ископаемых. В 1932—97 центр свекловодч. "Меркенского" совхоза. С 1997 функционируют частные крест. (фермер.) хозяйства.

ОЙШИЛИК, аул в Тарбагатайском р-не Вост.-Казахст. обл., центр округа, на сев. склонах хр. Тарбагатай, в 32 км к Ю.-В. от район. центра — а. Аксуат. Нас. 2 тыс. чел. (2004). В 1963—97 центр овцеводч. совхоза "Комсомольский".

ОЙЫК

ОЙЫК, аул в Таласском р-не Жамбылской обл., в долине р. Талас, в 92 км к С. от район. центра — г. Каратау. Нас. 2,6 тыс. чел. (2004). В 1957—97 центр каракулеводческого совхоза. С 1997 функционируют частные крест. (фермер.) х-ва, ТОО.

ОЙЫЛ, река в Актобин., Атырауской и Зап.-Казахст. обл., в басс. р. Жайык. Дл. 800 км, пл. басс. 31 тыс. км². Берет начало в 50 км к С.-З. от ж.-д. ст. Кандыгааш, протекает через пески Тайсойган (Атырауская обл.), делится на рукава и впадает в неск. озер. Шир. осн. русла 20—40 км. Питание дождевое. Гл. притоки: Ащыойыл, Кенжалы, Киыл, Кайынды. Ср. расход воды 10,8 м³/с (у а. Миялы). Пойма используется как сенокосные угодья.

ОЙЫЛ, аул в Актобин. обл., центр (с 1930) Ойылского р-на. Расположен на бер. р. Ойыл, в 300 км к Ю.-З. от г. Актобе. Ближ. ж.-д. ст. Шубаркудык (в 150 км). Нас. 5,6 тыс. чел. (2004). Осн. в урочище Кокжар (здесь ежегодно проводились крупные ярмарки). Позже переим. в О. В 1963—96 центр овцеводч. совхоза. Маслозавод, Екпетальский лесхоз, цех по произ-ву известняковых плит и др.

“ОЙЫЛ УАЛАЯТЫ” (“Ойыл уәлаяты” — “Ойылская степь”), “Ойыл уәлаятының уақытша үкіметі”, “Временное правительство Ойылской степи”, адм.-терр. орган управления зап. части Алашорды. Образован по решению 4-го съезда казахов Уральской обл. (апр. 1918, Жымпиты). В состав пр-ва вошли Жанша и Халел Досмухамедовы, Д.Кусепкалиев, С.Омаров, К.Асанов, Г.Косдаулетов. В управлении улаята были уезды: Жымпитынский, Ойылский, Шынгырлауский и Сагызский и 34 волости. Центр — г. Жымпиты. При Временном пр-ве работал спец. совет из 10 человек. Высш. орган “О. у.” — Курылтай уалаята; орган управления — Земская управа (на избирател.

основе); гос. орган — Совет; орган исполнит. власти — Врем. пр-во. Местные органы самоуправления: аульные, волостные и уездные земские комитеты. С целью укрепления правовой дисциплины были созданы уездные суды и местная милиция, избираемые на земском собрании. В июле 1918 в Жымпиты открылась школа прапорщиков, а в Ойыле — юнкерская школа. Воен. формирование, числ. к-рого было намечено довести до 2 тыс. чел., стало наз. “народная милиция” (см. *Алашская милиция*). Возобновилась обществ.-экон. жизнь. В Жымпиты, Каратобе, Кокжаре (Ойыл), Куиккале (Елек), Каракамысе (Темир) два раза в год проводились ярмарки. Работали нефт. промыслы в Досоре и Макате. В 1918 осенью в Жымпиты был открыт Казах. земский банк. В сент. 1918 в Уфе состоялось совещание, известное как Уфимская директория. Она приняла решение о том, что с ее созданием в России восстанавливается единая централизованная власть и прекращают существовать автономные управления. 11 сент. 1918 для управления Бокеевской ордой, Мангыстауским у. Закаспийской обл., а также Актобин. и Ыргызским у. Торгайской обл. было образовано Зап. отделение Алашорды с центром в Жампиты.

Лит.: Тәж - Мұрат М., Батыс Алаш-Орда (библиографиялық сөздік тәжірибесі), А., 2003.

ОЙЫЛСКИЙ РАЙОН, в зап. ч. Актобин. обл. Образован в 1930. Пл. 11,5 тыс. км², Нас. 20,2 тыс. чел. (2004). 8 аул. округов. Адм. центр — а. Ойыл. Рельеф терр. — эрозионно-денудационная равнина; центр. ч. расчленена оврагами. По долинам рек — песчаные массивы. Поверхность сложена верхнемел. отложениями. М-ния нефти, газа, гипса, известняка, галечника. Климат континентальный. Ср. темп-ры янв. —14—16°С, июля 22—24°С. Осадков выпадает 200—250 мм в год. По терр. р-на протекают рр. Ойыл с притоками Ащыойыл, Шагырлы, Кайынды, Ботабай и др. Много мелких озер (Ка-



Пастбище в долине р. Ойыл

мысколь, Сорколь и др.). Значит. запасы подземных вод. Почвы светло- и темно-каштановые солонцеватые. Растут полынь, типчак, овсец, чий, житняк, в песках Баркан — сосновые леса. Обитают волк, лисица, корсак, сайгак, кабан,



Заросли чингиля

суслик, хомяк, утка, гусь, дрофа и др. Основа экономики — с. х-во. В 2003 функционировало ок. 200 крест. х-в, 17 ТОО, 46 АО. Пл. с.-х. угодий (2003, тыс. га) 1080, в т. ч. пашня 8,6; сенокосы 383,2; пастбища 607,3. Под лесами занято 2,8 тыс. га. Маслозавод, Екпетальский лесхоз, цех по произ-ву известняковых плит и др. По терр. р-на проходят автомоб. дороги Ойыл — Шубаркудык, Ойыл — Кобда.

ОКЕАН (греч. *ōkeanos*) (Мировой океан), непрерывная вод. оболочка Земли, окружающая материки и острова и обладающая общностью солевого состава. Занимает пл. 361,26 млн. км² (объём 1340,74 млн. км³) — ок. 70,8% земной поверхности (в Сев. полушарии 61% поверхности, в Юж. — 81%). О. делится материками на 4 части: Тихий, Атлантический, Индийский и Сев. Ледовитый. Ср. глуб. ок. 3711 м, наиб. — 11022 м (Марианский жёлоб в Тихом ок.). По геоморфол. и геол. особенностям в строении дна О. выделяют шельф, материковый склон и материковое подножие, ложе О. и срединно-океанич. хребты. Дно О. образует земная кора океанич. типа с малой мощностью (до 8—10 км) и отсутствием гранитно-метаморфич. слоя. Ложе О. сложено базальтами; на них залегают чехол глубоковод. осадков (наиб. древние — юрского возраста), мощность и возраст к-рых уменьшаются по направлению к срединно-океанич. хребтам. Ср.-год. темп-ра поверхностных вод О. равна 17,5°С; в открытом О. наиб. темп-ра у экватора (до 28°С), к полюсам она понижается (до -1,9°С); сезонные колебания темп-ры наблюдаются до глуб. 100—150 м. На больших глубинах показатели темп-ры определяются глубиной циркуляцией, переносимой воды, пришедшие с поверхности (в придонном слое темп-ра 1,4—1,8°С, в полярных областях — ниже 0°С). Ср. солёность воды до 34,7‰

макс. — до 38—42‰ (в тропич. морях). Циркуляция вод в слое 150—200 м определяется преим. господствующими над О. ветрами, ниже — существующей в толще воды разностью плотности. Осн. элементы циркуляции вод: антициклон. круговороты в субтропич. широтах и циклон. — в высоких широтах. Вся толща воды О. подвержена влиянию приливообразующих сил Луны и Солнца. О. обладает крупными биол. (рыба, моллюски, ракообразные, вод. растения), энергетич. (использование энергии приливов) и минер. (хим. элементы, растворённые в воде, полезные ископаемые) ресурсами.

ОКЕАНОЛОГИЯ (*океан* и *logos* — слово, учение), океанография, совокупность науч. дисциплин о физ., хим., геол. и биол. процессах в Мировом ок. Гл. задача — выяснение общих закономерностей природы океана как единого целого. Методологич. основа их познания — изучение трансформации и обмена веществ и энергии в океанских водах, а также между водами и сопредельными с ними средами. О. базируется гл. обр. на данных фактич. измерений глубин, темп-ры, солёности, течений, волн, цвета и прозрачности воды, содержания растворённых хим. соединений и т. д. Перспективными методами океанологич. исследований явл.-ся измерения характеристик поверхности океана с помощью искусств. спутников Земли — её рельефа, темп-ры, ледовитости, волнения, цвета; непосредственное проникновение человека в пределы шельфа в подводных лабораториях (в режиме насыщения дышат. смесями) и на океанские глубины в герметичных подводных аппаратах. О. — комплексная наука, объединяющая неск. направлений, каждое из к-рых изучает определенный аспект природы (физика, химия, геология, биология океанов).

ОКИОК (“Оффшор Казахстан Интернешнл Оперей-

тинг Компани”), компания, созданная группой иностр. компаний “Аджип”, “Бритиш газ Интернешнл”, “БиПи”, “Мобил”, “Шелл”, “Статойл”, “Тоталь”, “ИНПЕКС”, “Филлипс”, работающих в альянсе. ОКИОК совместно с “Казахстанкаспий-шельф” составляет совместную программу поисково-разведочных работ при одновременном проведении экологич. исследований в сев. ч. Каспийского м., в частности на крупном м-нии Кашаган.

ОККУЛЬТИЗМ (лат. *occultus* — тайный, сокровенный), общее назв. учений, признающих существование скрытых сил в человеке и космосе, доступных лишь для “посвященных”, прошедших специальную психич. тренировку. В филос. плане ближе всего к *пантеизму*. Учения О. о всеобщих скрытых связях явлений и о человеке как микрокосме сыграли в 14—16 вв. видную роль в развитии наблюдат. и эксперимент. методов (итал. натурфилософия эпохи Возрождения и др.).

ОККУПАЦИЯ (лат. *occupatio* — захват) военная, в международ. праве временное занятие вооруж. силами терр. противника. Режим воен. О. регулируется 4-й Гаагской конвенцией 1907, Женевской конвенцией 1949 “О защите гражданского населения”, Гаагской конвенцией 1954 “О защите культурных ценностей в случае вооруженного конфликта”.

ОКОЛОВИЧ Владимир Николаевич (род. 1.1.1933, г. Владивосток, Россия), ученый, д-р физ.-матем. наук (1978), проф. (1982), акад. АН Казахстана (1989). В 1956 окончил Томский политех. ин-т (Россия). В 1956—96 науч. сотрудник Ин-та ядерной физики АН Казахстана; 1984—86 зам. акад.-секретаря, акад.-секретарь Отделения физ.-матем. наук АН Казахстана, зав. лаб. Ин-та ядерной физики; 1989—96 Гл. ученый секретарь, вице-президент АН Казахстана. С 1997 живет в г. Минске (Беларусь). Осн. науч. труды посв.

Окопник

исследованиям в обл. физики деления, структуры и свойств тяжелых ядер.

ОКОПНИК (*Symphytum*), род растений сем. бурачниковых. Многолетние высокие, б. ч. жестковолосистые травы с цельными очередными листьями. Цветки пурпурово-фиолетовые, синие, розоватые, желтые, белые, в соцветиях-завитках. Растут преим. по сырым местам. Ок. 25 видов в Европе, Зап. Азии, Сев. Африке. В Казахстане произрастает 1 вид: О. лекарственный (*S. officinalis*), выс. 40—100 см, содержит в корнях и корневищах алкалоиды и дубильные вещества. Используется в медицине и ветеринарии. Встречается в

введена межа, и, согласно параграфу 9 Устава, переход кочевников из одного О. в др. был возможен только с разрешения местных властей. Перешедшим к оседлости было разрешено выделять земельный участок до 15 десятин. Была предоставлена возможность без ограничений перемещать свои товары “как внутри своего округа, так и за его пределы”. По Уставу намечалось увеличить кол-во О. до 8—10 и далее выйти на границы Ср. Азии. Первый внешний О. — Каркаралинский был создан 8 апр. 1824. В составе его было до 20 тыс. кибиток. 22 авг. 1824 образован Кокшетауский, в 1825 — Кусмурынский, в 1826 — Баянаульский, в 1831 — Аягозский (Сергиопольский), в 1832 — Акмолинский, в 1833 — Ушбулакский, в 1834 — Аманкарагайский О.

Лит.: Р е м н е в А.В., Самодержавие и Сибирь. Административная политика в первой половине XIX в., Омск, 1995; К а с ы м б а е в Ж.К., Ликвидация казахской государственности (первая половина XIX в.) // Казахстан и мировое сообщество, 1996 №4; История Казахстана с древнейших времен до наших дней, т. 3, А., 2002.

ОКРУЖАЮЩАЯ СРЕДА, среда обитания и деятельности человека; окружающий человека природный и созданный им материальный мир. Включает природную среду и искусств. (техногенную) среду, т. е. совокупность элементов среды, созданных из природных веществ трудом и сознательной волей человека и не имеющих аналогов в девственной природе (здания, сооружения и т. п.). Обществ. произ-во изменяет О. с., воздействуя прямо или косвенно на все её элементы. Это воздействие и его негативные последствия особенно усилились в эпоху, когда масштабы чело-веч. деятельности, охватывающей почти всю геогр. оболочку Земли, стали сравнимы с действием глобальных природных процессов (см. *Охрана природы*). В широком смысле в понятие “О. с.” могут быть включены

материальные и духовные условия существования и развития общества. Часто под термином “О. с.” понимается только окружающая природная среда; в таком значении он используется в междунар. соглашениях (напр.: Программа ООН по О. с. — ЮНЕП). Сохранение О. с. в пригодном для жизни состоянии — одна из важнейших проблем, стоящих перед человечеством. Вопросы охраны О. с. регулируются также законодательством отд. стран. См. также *Охрана природы, Мониторинг.*

ОКРУЖНОЙ ПРИКАЗ, воен.-адм. управление округов *Области сибирских киргизов* (см. *Округ*). О. п. управлял ст. султан, членами были 2 заседателя, назначаемые обл. начальником, и два “почетных казаха” (на избират. основе). Ст. султан (председатель О. п.) избирался из числа знатных людей на три года, заседатели — из простых казахов сроком на два года. В выборах принимали участие только султаны и бии. О. п. имел пограничное войско, полицию и суд. Выступления против Росс. пр-ва, грабеж, барымта, неподчинение власти относились к уголовным делам, кроме того, все исковые дела рассматривались в аулах и волостях при участии биев. Рассмотрение жалоб в отношении султанов было перенесено на заседания обл. управления. В каждом О. п. было до 15 штатных сотрудников. В указе рассматривались также меры по содержанию больниц, проведению праздников, открытию школ и училищ, оказанию благотворительности и др. мероприятия. О. п. были обязаны контролировать проведение переписи населения, прохождение торговых караванов через терр. округа, проверять уплату налогов.

Лит.: Материалы по истории политического строя Казахстана, т. 1, А., 1960; Р е м н е в А.В., Самодержавие и Сибирь. Административная политика в первой половине XIX в., Омск, 1995. **ОКСИДЫ**, соединения хим. элементов с кислородом. Делятся

192



Окопник

горно-лесной и степной зонах: в долине р. Сырдария, Балкаш-Алакольской впадине, хр. Тарбагатай, Жетысу Алатау.

ОКРУГ, адм.-терр. единица в Ср. жузе; введена согласно “Уставу о сибирских киргизах”, утвержденному Росс. пр-вом 22 июня 1822. Новая единица имела структуру: аул (50—70 кибиток), волость (10—12 аулов), О. (15—20 волостей). Такое адм. деление должно было фактически ликвидировать существовавшую ранее систему родового управления (см. *Округной приказ*). О. делились на внутр. и внешние. Казахи, населявшие с геогр. точки зрения терр. Юго-Зап. Сибири, стали наз. “сибирские киргизы”. Отныне казах. аулы имели право кочевать только в пределах своего О. В земельных наделах была



на солеобразующие и несолеобразующие (напр., NO). Солеобразующие бывают основными (CaO), кислотными (SO₃) и амфотерными (ZnO) — их гидраты явл-ся соответственно основаниями, кислотами или проявляют амфотерность. При обычных условиях большинство О. — твердые вещества, нек-рые — жидкости и газы. Широко распространены в природе; к ним относятся вода H₂O, углекислый газ CO₂, кремнезём SiO₂ (гл. составная часть горных пород) и мн. минералы. Нек-рые природные О. (железа, олова и др.) служат гл. сырьем для получения соответствующих металлов.

ОКТАУ (казах. оқтау), скалка, деревянный валик для раскатывания теста.

ОКТЯБРЬ (лат. October, от octo — восемь), десятый мес. календарного года (31 сут). До реформы календаря (при Юлии Цезаре) был восьмым месяцем. **ОКТЯБРЬСКАЯ РЕВОЛЮЦИЯ 1917** в России, вооруж. свержение Временного пр-ва и приход к власти партии большевиков, провозгласившей установление Сов. власти, начало ликвидации капитализма и перехода к социализму. Предпосылками О. р. 1917 послужили медлительность и непоследовательность действий Временного пр-ва после Февр. революции в решении рабочего, агр., нац. вопросов, углубление общенац. кризиса, связ. с участием России в 1-й мир. войне и усиление крайне левых партий в центре и националистич. партий на окраинах страны. Большевики провозгласили курс на социалистич. революцию. Они выдвинули популярные лозунги: “Мир — народам”, “Земля — крестьянам”, “Фабрики — рабочим”; к кон. авг. — нач. сент. завоевали большинство в Советах Петрограда и Москвы и приступили к подготовке вооруж. восстания. В ночь с 24 на 25 окт. (6—7 нояб.) вооруж. рабочими, солдатами петрогр. гарнизона и матросами Балт. фло-

та были захвачены важнейшие объекты столицы, арестовано Временное пр-во. 25 окт. 1917 вечером в Смольном открылся 2-й Всеросс. съезд Советов, к-рый провозгласил переход власти к Советам по всей стране. Съезд одобрил свержение Временного пр-ва, принял Декрет о мире и Декрет о земле, сформировал пр-во — Совет Нар. Комиссаров во главе с В.И. Лениным. Подавив в Петрограде и Москве сопротивление сил, верных Временному пр-ву, большевикам удалось быстро установить господство в осн. пром. городах России. Несмотря на победу большевиков, на выборах в Учредит. собрание 12 (25) нояб. 1917 они получили лишь ок. 25% голосов избирателей. Учредит. собрание в Петрограде 5(18) янв. 1918 было разогнано большевиками, что способствовало дальнейшему расколу страны, обострению *Гражданской войны*. К марту 1918 Сов. власть была установлена на значит. терр. России, национализированы банки, началась национализация пр-тий, заключено перемирие с Германией. Попытки стран Антанты помешать выходу России из войны и утверждению власти Советов привели к интервенции иностр. держав. Переход к политике “военного коммунизма”, создание ВЧК (карательный орган для борьбы с контрреволюцией и саботажем) в дек. 1917, организация массовой Красной Армии обусловили победу большевиков в Гражд. войне и утверждение их однопартийной диктатуры.

Установление Сов. власти в Казахстане сопровождалось серьезным сопротивлением алашординцев, семиречен., урал. и оренб. казачеств. Большевики вели большую агитац. работу среди нар. масс, рабочих-тыловиков и солдат-фронтовиков, вернувшихся из прифронт. линий 1-й мир. войны. 3 (16) нояб. была опубл. “Декларация прав народов России”, провозгласившая равенство и сувере-

нитет народов России, право на самоопределение, вплоть до отделения и образования самостоят. гос-в, отмену нац. и нац.-религ. ограничений, свободное развитие нац. меньшинств, населявших Россию. 20 нояб. (3 дек.) 1917 Сов. пр-во выступило с обращением “Ко всем трудящимся мусульманам России и Востока”, в к-ром провозглашались свободными и неприкосновенными нац. и культ. учреждения, обычаи и верования мусульман. Таким образом в Казахстане складывалась благоприятная обстановка для победы Сов. власти. Сов. власть была установлена в нояб. 1917 в Сырдаринской обл., в нояб. 1917—январе 1918 в Акмолин. обл., в дек. 1917 в Бокеевской Орде, в январ. — февр. 1918 в Торгайской и Семипалатин. обл., в марте—апр. 1918 в Жетысуской (Семиреченской) обл. 3 марта 1918 установлена Сов. власть в Алматы (Верный). В ряде районов установление Сов. власти носило затяжной характер. Напр. в Уральске она была провозглашена 15 январ. 1918, но 29 марта была свергнута и окончательно утвердилась в ходе Гражд. войны.

О. р. 1917 оказала громадное влияние на развитие России и всего мира в 20 в. В ист. науке существует широкий спектр оценок О. р.: от признания ее нац. катастрофой, приведшей к значит. жертвам и установлению тоталитарной системы, до апологетич. утверждений о том, что революция была попыткой создания социализма как демократич. строя социальной справедливости.

ОКТЯБРЬСКИЙ, пос. в подчинении гор. администрации Лисаковска Костанайской обл. (с 1957). Расположен на лев. берегу р. Тобыл; в 30 км к Ю.-В. от район. центра — с. Тарановское, в 10 км к С.-В. от г. Лисаковск. Нас. 3,9 тыс. чел. (2004). Осн. в 1950 в связи с разработкой м-ния бокситов. Швейная ф-ка, геол. экспедиция и др. Близ О. проходит ж. д. Тобыл — Алтынсарин — Хромтау.

Октябрьское

ОКТЯБРЬСКОЕ, село в Карасуском р-не Костанайской обл., центр округа. Расположен в 60 км к Ю.-В. от район. центра — а. Карасу, на берегу р. Тунтугир (Тимтуир). Нас. 2,9 тыс. чел. (2004). Осн. в 1955 в связи с освоением целинных земель как центр Октябрьского р-на. Через О. проходит автомоб. дорога Костанай — Астана.

ОКУЛЯР (лат. *oculus* — глаз), оптическая система, обращенная к глазу наблюдателя и увеличивающая изображение, даваемое объективом или комбинацией объектива с др. оптическими системами.

ОКУНИ (*Percia*), род рыб сем. окуневых. Плавательный пузырь соединен с кишечником, брюшные плавники расположены под грудными или впереди них; спинных плавников 2, обычно с колючими лучами. В Казахстане 2 вида: О. обыкновенный

194

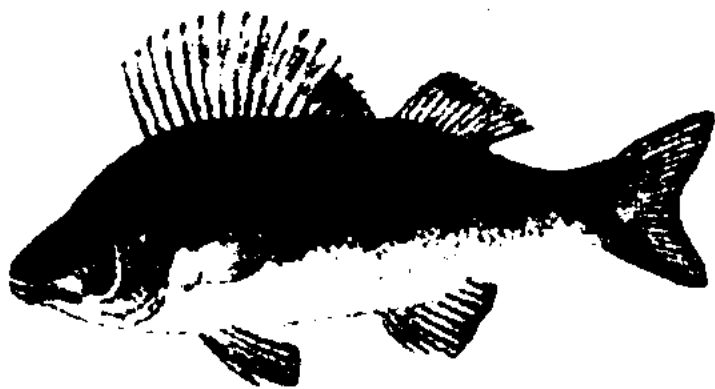

Окунь обыкновенный

О. обыкновенный (*P. fluviatilis*) обитает в реках басс. Каспийского м., в рр. Ертыс, Нура, Торгай, Сарысу, Ыргыз, Шу и др.; О. балкашский (*P. schrenki*) — эндемик, басс. оз. Балкаш. Оба вида размножаются весной при темп-ре воды 10°C, лентами откладывая икру на прошлогоднюю растительность. Плодовитость до 300 тыс. икринок. Растут медленно, но в озерах образуют быстрорастущие популяции. Питаются крупными водными беспозвоночными и рыбой. Имеют местное промысловое значение.

ОКШЫ АТА МАЗАР, древний архитектурный памятник в Кызылордин. обл., в 7 км от а. Жолек Шиелинского р-на. По строению купола имеет сходство с мазарами Карасо-

пы, Асан аты, но значительно меньше размером. Построен в 15—16 вв. Расположен над могилой Ибрагим шейха (псевд. Когентуп, в народе — Окшы ата). По данным А. Коныратбаева, Окшы ата — огузский батыр, занимался изготовлением оружия, пуль. В легендах о мавзолее Окша ата повествуется о событиях различ. эпох (огузы, калмыки). Сведения об О. а. м. сохранились в тру-



Мазар Окшы ата

дах В. Каллаура, И. Кастанье, А. Ниязова, А. Коныратбаева и др. Мавзолей отреставрирован. Лит.: Коныратбаев Т., Ертедегі ескерткіштер. Сыр бойының ежелгі тарихы мен мәдениеті, А., 1996.

ОЛДУВАЙСКАЯ КУЛЬТУРА, археол. эпоха, относящаяся к раннему периоду ниж. палеолита. Прибл. 2,5 млн. лет до н. э. — 800 тыс. лет до н. э. В 1959—63 англ. антрополог Л. Лики обнаружил в Танзании в ущелье Олдувай (Вост. Африка) остатки скелета древнего гоминида, а также орудия из камня, после чего в науке эти находки получили назв. О. к. Их оставил самый древний человек на земле *Homo habilis* (см. *Архантропы*; *Австралопитеки*). Самые древние памятники, характеризующие О. к., найдены в Африке. Это Вест-Гона в Эфиопии (до 2,8 — 2,4 млн. лет), Кооби-Фора в Кении (до 2 млн. лет) и др. Первобытные люди занимались охотой и сбором ягод, плодов. По мнению специалистов, в эту эпоху существовали такие изделия из камня, как: сфероид, кам. щепка, чоппер (ручная тляпка),

чоппинг (двусторонняя ручная тляпка). Человек полностью зависел от природы. Он еще не умел добывать огонь. Стоянки и изделия О. к. обнаружены в окрестностях Каратау, на п-ове Мангыстау.

Лит.: Мартынов А.И., Археология, М., 2002.

ОЛЕАРИЙ Адам (1603—1671), нем. ученый, путешественник. В 1633 в составе посольства Шлезвиг-Гольштейн совершил путешествие в Москву, в 1635—39 через Россию в Иран. В 1647 О. опубликовал свой труд об этом путешествии. В нем имеются многочисл. сведения из истории России 17 в., а также о ее южных соседях, народах Центр. Азии. В труде имеются также зарисовки из жизни этих народов.

Соч.: Описание путешествия в Московию и через Московию в Персию и обратно, СПб., 1906.

ОЛЕН (казах. өлең), жанр казах. фольклора, песня. Для О. типична широкая, распевная мелодика, строфич. структура стиха (часто с припевом). Исполнитель О. наз. *олениши*. Широкое распространение имели трудовые (о домашних животных и др.), бытовые (свадебные, игровые, заговоры и т. д.), ист. песни. Особым жанровым своеобразием отличались кара О. (четверостишие) — соц. и бытового характера и айтыс-О. (состызат.).

ОЛЕНИ (*Cervidae*), сем. млекопитающих отр. парнокопытных. Стройные животные, на высоких ногах, с коротким хвостом и длинными подвижными ушами. Самцы имеют ветвистые рога, ежегодно сбрасываемые, а весной вырастающие вновь; в период роста они покрыты кожей с волосами, к-рая затем высыхает и сдирается. Окраска О. чаще рыжеватая или бурая; молодые (а иногда и взрослые) пятнистой окраски. У мн. на ляжках светлое пятно — “зеркало”. Обитают в лесах, на равнинах, в предгорьях и горах. Держатся группами. Питаются растениями. Для нек-рых видов

О. характерны миграции. Известно 17 родов, включающих ок. 40 видов, распространенных в Европе, Азии, Сев. Африке, Сев. и Юж. Америке. В Казахстане 3 рода: косуля (*Capreolus*), настоящие олени (*Cervus*), лоси (*Alces*) и 4 вида: косуля, марал (благородный олень), пятнистый олень, лось. Встречаются в Алматин., Акмолин., Сев.-Казахст. и Вост.-Казахст. обл. Объект охоты; имеют про-

снегово-дождевое, грунтовое. Ср. расход воды 0,60 м³/с. Водохранилища, пруды. Используется для орошения и водоснабжения нас. пунктов.

ОЛЕНТЫ, река в Зап.-Казахст. обл., в басс. р. Жайык. Дл. 211 км, пл. басс. 4100 км². Берет начало на Ю. Подуральского плато, теряется, не доходя до оз. Туздыколь. В верховьях — русло узкое, в ср. и ниж. течении расширяется до 200 м. Питание

как О., как правило, являясь их создателем. Песни и близкие к ним произв. муз.-поэтич. жанра, исполняемые О., органичной ч. духовной культуры входили в быт, обществ. жизнь, труд казах. народа. Реальная жизнь находила художеств. выражение во множестве разнообразных лирич. мелодий и в текстах песен. Лирич. песни О., посв. свадебным обрядам, отличались яркой одухотворенностью, искренностью, наполнены радостными переживаниями. Песни об откочевке, о возвращении на зимние стойбища (кыстау) сопровождалась мотивами любви и печали о предстоящей разлуке, томлением в ожидании встречи. В песнях поэтич. одухотворены ловчие птицы, прославленные скакуны, воспета отвага жигитов на охоте. Одаренность О. выявлялась на спец. состязаниях, на к-рых исполнялся айтыс-олень в присутствии многочисл. зрителей. Победителям вручали богатые призы, им оказывали почести, а наиб. выдающимся присваивали уважит. приставки к именам "сал" или "сери" (Биржан сал, Акан сери). Богатство репертуара, вокальное мастерство отличало А. Кашаубаева, К. Байжанова, М. Шамсутдинову, Е. Беркимбаева. Имея учеников и последователей, они становились родоначальниками нар. песенных школ, в их числе школы пения Мухита (Зап. Казахстан), Биржана (Сев. и Вост. Казахстан) и др.

ОЛЖАБАЙ Толыбайулы (Толыбайулы) (1709—1785, Ерейментау, Акмолин. обл.), батыр. Выходец из Ср. жуза. Отец Толыбай был бием Тауке-хана, мать *Есенбике* — дочь Каратая, родственника Толе би. Толыбай погиб в 1723 от вражеской пули в период жонгарского нашествия. О. воспитал дед по материнской линии — Каратай батыр. Учился в медресе в Туркистане, владел араб. и калм. языками. Казах. легенды и подлинные факты о героизме О. приводятся в трудах рус. ученых Ф.А. Щербины, Н.Я. Коншина, Н.С. Смир-

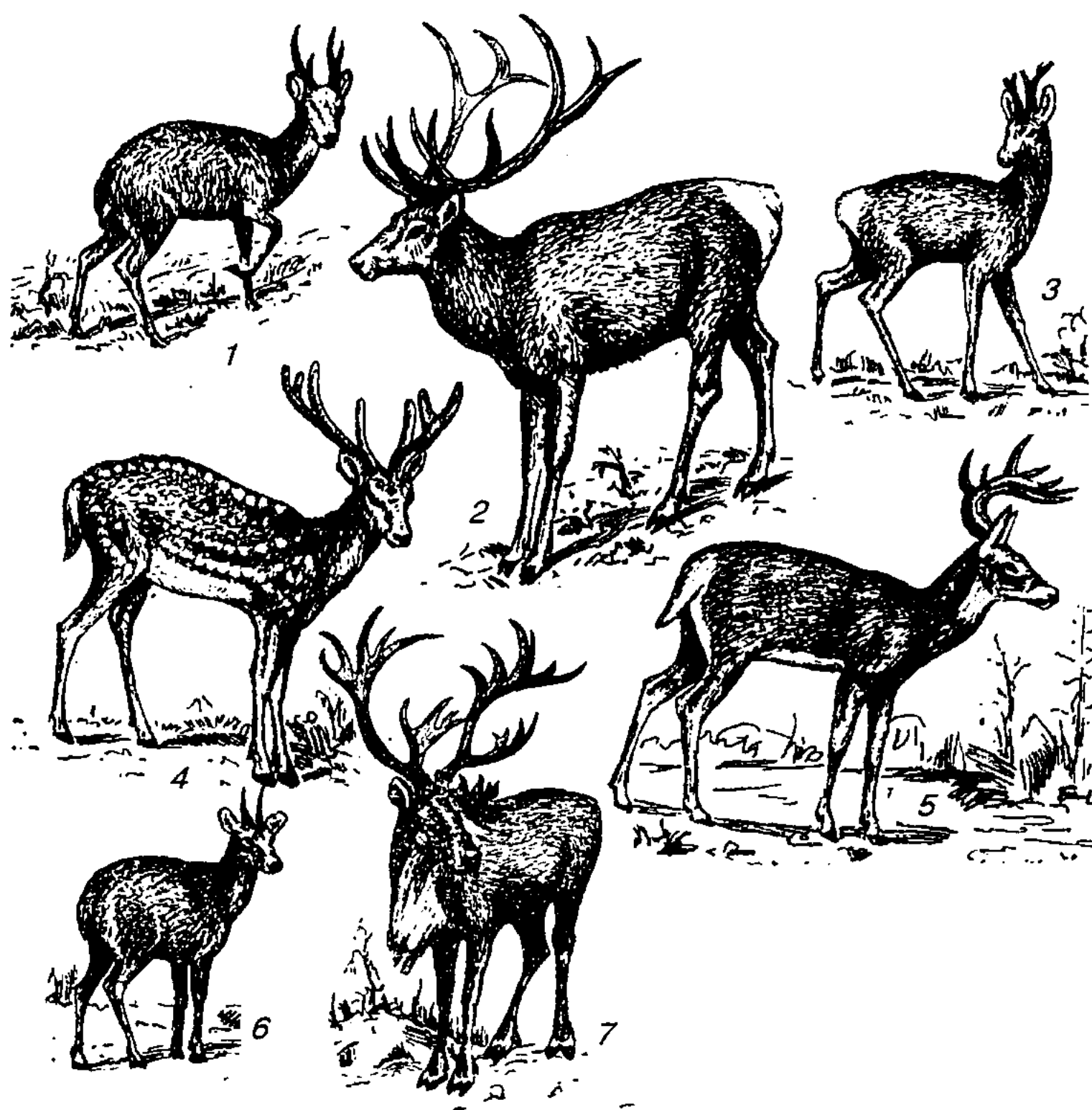

Олени: 1 — мунтжак; 2 — марал; 3 — косуля; 4 — пятнистый олень; 5 — виргинский олень; 6 — пуду; 7 — северный олень

мысловое значение (молодые рога О. — панты используют в медицине), но из-за резкого сокращения численности нек-рых видов охота на них частично или полностью запрещена.

ОЛЕНТЫ, река в Акмолин., Карагандин., Павлодарской обл., в басс. р. Ертис. Дл. 273 км, пл. басс. 4230 км². Берет начало на склонах г. Ерейментау, близ а. Каражар впадает в оз. Аулиеколь. Русло в верховьях узкое (120 м), на равнине расширяется до 1—1,5 км. Питание

снегово-дождевое. Половодье в марте-апр., летом распадается на отд. плесы. Ср. расход воды 3,06 м³/с. Неск. небольших притоков. Самый большой — р. Шидерты. У а. Кособа и у устья — два водохранилища. Используется для орошения.

ОЛЕНЩИ (казах. өлеңші), нар. название певцов, исполнителей олен. В казах. искусствоведении термин "О." часто включает в себя понятие анши (әнші) — певец, исполняющий песни др. композиторов, тогда

новой и Д.Примака. В легендах в первом своем сражении он был знаменосцем Каратай батыра. В нар. поэме “Олжабай батыр” предстает как нар. защитник, активный участник освобождения казахов народа против жонгарского нашествия. О. был один из батыров-знаменосцев Абылая, участвовал в освобождении от жонгар Туркистана и Ташкента (1735), защищал казахов земли в битвах с Галдан Цэреном (1736) и кит. войсками (1756). Вызволил Абылая из жонгарского плена. О. был сторонником сильной централизован. гос. власти во главе с Абылай-ханом. В “черной книге” (“қара кітап”) О., в к-рой он вел записи о сражениях, часто упоминаются имена Казыбек бия, Абылая, Богенбая. Знамя батыра хранилось до 1937.

Лит.: Қазақ тарихы жырларының мәселелері, А., 1979; Мәшһүр Жүсіп Көпейұлы, “Олжабай батыр”, “Абылай хан”. Тарихи жырлар, т. 1., А., 1993.

ОЛИВИН (лат. *oliva* — олива, маслина; назв. по цвету оливково-зеленой разновидности — хризолита), группа минералов подкласса островных силикатов ортосиликатов. Гл. представители — форстерит Mg_2SiO_4 , фаялит Fe_2SiO_4 , тефроит Mn_2SiO_4 образуют изоморфные ряды. Кристаллизуются в ромбич. сингонии. Образуют массивные зернистые агрегаты в составе ультраосн. пород, кристаллы таблитчатого облика в карбонатитах, изометрич. зерна в базальтах. Цвет от желтовато-зеленого до зеленовато-черного. Тв. 6—7; плотн. 3,2—4,4 г/см³. Происхождение О. — магматическое (гл. минерал мн. ультраосн. изверженных пород и кам. метеоритов). Прозрачный золотисто-зеленый О. — хризолит — драгоценный камень. Форстерит применяют в качестве огнеупорного материала.

ОЛИГАРХИЯ (греч. *oligarchia*, от *oligos* — немногочисленный и *arche* — власть), режим, при к-ром полит. власть принадле-

жит узкой группе лиц (богачей, военных и т. п.).

ОЛИГО... (греч. *oligos* — немногочисленный, незначительный), часть сложных слов, указывающая на малое кол-во ч.-л., на отклонение от нормы в сторону уменьшения (напр.: *олигофрения*).

ОЛИГОМЕРЫ, полимеры сравнительно небольшой мол. массы. К О. относятся мн. синтетич. смолы — феноло-формальдегидные, эпоксидные, полиэфирные и др., а также нек-рые природные вещества, напр., гормон окситоцин, нек-рые антибиотики.

ОЛИГОПОЛИЯ (*олиго...* и греч. *poleo* — продаю, торгую), термин, обозначающий ситуацию на рынке, когда неск. крупных конкурирующих фирм монополизируют произ-во и сбыт осн. массы продукции отрасли.

ОЛИГОФРЕНИЯ (*олиго...* и греч. *phren* — ум), врожденное или приобретенное в младенческом возрасте недоразвитие психич. деятельности. Происхождение О. может быть связано с болезнями в период беременности матери (сифилис, краснуха, токсоплазмоз, авитаминозы, заболевания щитовидной железы и др.), а также резус-несовместимостью крови матери и плода, травмой и асфиксией плода в родах и т. д. О. может быть и наследств. заболеванием (болезнь Дауна).

ОЛИКОЛТЫК, солончак (сор) на терр. Мангыстауской обл., в сев.-вост. части Прикаспийской низм. Дл. 180 км, шир. 80 км, пл. св. 12,0 тыс. км². Образовался при отступании вод залива Комсомольское в Каспийское м. Расположен в юго-вост. части Вост.-Европ. эпигерцинской платформы; 26,5 м ниже ур. моря. Поверхность покрыта тонкой коркой соли; растит. покров редкий. Юго-вост. часть О. переходит в зап. обрывистый склон (чинки) Устирта, на Ю. — в Кайдак сор. В О. разведаны и осваиваются м-ния нефти и газа (Боранкул, Бозащы, Каламкас и др.). По данным геоморфологич. и

антропогенных исследований, установлено, что уровень моря в последние годы поднялся на 2,7 м, пл. О. уменьшилась.

ОЛИМПИЙСКИЕ ИГРЫ (греч. *Olympia*), 1) в Древней Греции общегреч. празднества и состязания (езда на колесницах, пятиборье, кулачный бой, конкурс искусств). Устраивались в честь бога Зевса с 776 до н. э. в Олимпии 1 раз в 4 года. Продолжались 5 дней. Отменены в 394 н. э.; 2) Всемирные спортивные соревнования, прообразом к-рых явились древнегреч. О. и. Летние О. и. проводятся с 1896 (в 1-й год Олимпиады): 1-е — 1896 (Афины, Греция); 2- и 8-е — 1900, 1924 (Париж, Франция); 3-е — 1904 (Сент-Луис, США); 4- и 14-е — 1908 и 1948 (Лондон, Великобритания); 5-е — 1912 (Стокгольм, Швеция); 7-е — 1920 (Антверпен, Бельгия); 9-е — 1928 (Амстердам, Нидерланды); 10- и 23-е — 1932 и 1984 (Лос-Анджелес, США); 11-е — 1936 (Берлин, Германия); 15-е — 1952 (Хельсинки, Финляндия); 16-е — 1956 (Мельбурн, Австралия); 17-е — 1960 (Рим, Италия); 18-е — 1964 (Токио, Япония); 19-е — 1968 (Мехико, Мексика); 20-е — 1972 (Мюнхен, Германия); 21-е — 1976 (Монреаль, Канада); 22-е — 1980 (Москва, СССР); 24-е — 1988 (Сеул, Корея); 25-е — 1992 (Барселона, Испания); 26-е — 1996 (Атланта, США); 27-е — 2000 (Сидней, Австралия); 28-е — 2004 (Афины, Греция) (6-е в 1916, 12-е в 1940, 13-е в 1944 не проводились).

Зимние Олимп. игры — всемирные комплексные соревнования по зимним видам спорта, проводимые с 1924 Междунар. олимп. к-том: 1-е — 1924 (Шамони, Франция); 2- и 5-е — 1928 и 1948 (Санкт-Мориц, Швейцария); 3- и 13-е — 1932 и 1980 (Лейк-Плэсид, США); 4-е — 1936 (Гармиш-Партенкирхен, Германия); 6-е — 1952 (Осло, Норвегия); 7-е — 1956 (Кортина-д'Ампеццо, Италия); 8-е — 1960 (Скво-Вэлли, США); 9- и

12-е — 1964 и 1976 (Инсбрук, Австрия); 10-е — 1968 (Гренобль, Франция); 11-е — 1972 (Саппоро, Япония); 14-е — 1984 (Сараево, Югославия); 15-е — 1988 (Калгари, Канада); 16-е — 1992 (Альбервилль, Франция); 17-е — 1994 (Лиллехаммер, Норвегия); 18-е — 1998 (Нагано, Япония); 19-е — 2002 (Солт-Лейк-Сити, США); 20-е — 2006 (Турин, Италия) (5-е в 1940 и 6-е в 1944 не проводились). В 1913 П. де Кубертен предложил эскиз олимп. эмблемы — 5 переплетенных колец голубого, черного, красного (верх. ряд), желтого и зеленого (ниж.) цве-

пионов О. и. и золотые медали на 22-х О. и. На Зимних О. и. первую олимп. медаль среди казахстанцев получил костанайский лыжник Иван Гаранин: две бронз. награды на 12-х О. и. (1976, г. Инсбрук). В 1988 на О. и. в Калгари В.Сахнов (лыжи) завоевал серебр. медаль; В.Смирнов (лыжи) — две серебр. и одну бронз. медаль; в 1994 В.Смирнов в Лиллехаммере — золотую и серебр. медали, в 1998 в Нагано — бронз. медаль. Конькобежка Л.Прокашева в Играх в Нагано (1998) завоевала бронз. медаль. Все спортсмены выступали в составе

в Сиднее Б.Саттарханов, Е.Ибраимов (бокс), О.Шишигина (легкая атлетика) получили золотые медали; Б.Жумадилов, М.Дилдабеков (бокс), А.Винокуров (велоспорт), И.Байрамуков (вольная борьба) — серебр. медали; в командном зачете среди 199 стран заняли 22-е место. В 2004 на О. и. в Греции Б.Артаев (бокс) выиграл золотую медаль; Г.Лалиев (вольная борьба), Г.Цурцумия (греко-римская борьба), Г.Головкин (бокс) — серебр. медали; С.Елеуов (бокс), М.Манукян (греко-римская борьба), Д.Карпов (легкая атлетика) — бронз. на-



Победитель 27-х Олимпийских игр Б.Саттарханов (2000, Сидней, Австралия)



Победитель 28-х Олимпийских игр Б.Артаев (2004, Афины, Греция)

тов — символ 5 объединенных в Олимп. движение континентов. С 1920 в олимп. эмблему входит девиз “Быстрее, выше, сильнее”. Каждые О. и. имеют также свою эмблему: олимп. символ, символ города — организатора игр, год, место проведения и т. д.

Олимпийцы-казахстанцы. Среди казах. молодежи первую медаль на О. и. получил легкоатлет Гусман Косанов (серебр. медаль на О. и. в Риме в 1960 в соревновании на эстафете 4×100 м). Баскетболист Альжан Жармухамедов, борцы (греко-римская борьба) Жаксылык Ушкempiров, Шамиль Сериков завоевали звание чем-

пийской сборной СССР. С 1994 казахст. спортсмены выступают на О. и. в составе сборной Республики Казахстан. В 1996 на Играх, проводившихся в г. Атланта (США), завоевали золотые медали: В.Жиров (бокс), А.Парыгин (пятиборье), Ю.Мельниченко (греко-римская борьба); серебр. медали: А.Храпатый (тяжелая атлетика), С.Беляев (стрельба), Б.Жумадилов (бокс); бронз. медали: М.Мамыров (вольная борьба), Б.Ниязымбетов (бокс), Е.Ибраимов (бокс), В.Вохмянин (стрельба); в общекомандном зачете заняли 24-е место среди 196 стран-участниц. В 2000 на О. и.

грады. На этих соревнованиях сборная Казахстана заняла 40-е место среди 202 гос-в.

ОЛКОТТ Брилл Марта (род. 1949), амер. историк, политолог. Окончила Чикагский ун-т (США). В 1974—2002 работала в Колгейтском ун-те. Ок. 5 лет была директором Амер. фонда развития в Центр. Азии, советником Гос. департамента США по Центр. Азии и Казахстану, один из директоров Моск. центра Карнеги, работающего по проекту “Политические и этнические взаимоотношения в бывших государствах СССР”. Занимается гл. обр. вопросами развития Центр. Азии и Кав-

каза, а также проблемами безопасности в Каспийском регионе. Исследует проблемы этнич. взаимоотношений в России и бывш. республиках Сов. Союза. С 1975 совершила ряд науч. поездок в Казахстан. Автор монографий и многочисл. статей по истории Казахстана. В своем тр. "Казахи" (Гуверский ин-т, 1987, 1995) рассматривает историю Казахстана, начиная с 15 в. до дек. событий 1986, на основе традиц. зап. взглядов среднеазиаведения, уделяя особое внимание рус.-казах. противоречиям. В кн. "Новые государства в Центральной Азии" (Вашингтон, 1996) анализирует историю совр. полит. развития Казахстана. На междунар. конференции в Тегеране (1992) выступила с науч. докладом "Геополитическая позиция Казахстана"; на конференции в Гарвардском ун-те (1993) — с докладом о первом президенте Казахстана — "Нурсултан Назарбаев".

Соч.: The Collectivization Drive in Kazakhstan // Russian Review, 1981; The Basmachi of Freeman's Revolt in Turkestan, 1918—24 // Soviet Studies, 1981; The Politics of Language Reform in Kazakhstan // Sociolinguistic Perspectives on Soviet National Languages N.Y.: Mouton, 1985; The Kazakhs. — Stanford: Hoover Institution Press, 1987; Perestroyka in Kazakhstan // Pr. Of Com. 1990; Казахстан: непройденный путь, М., 2003.

ОЛОВО (Stannum), Sn, хим. элемент IV группы периодич. системы; ат. н. 50, ат. м. 118,710. Серебристо-белый металл, мягкий и пластичный. Темп-ра плав. 231,91°C. Полиморфно. Белое О. с плотн. 7,295 г/см³ ниже 14°C переходит в серое О. с плотн. 5,846 г/см³. На воздухе тускнеет, покрываясь пленкой оксида, стойкой к хим. реагентам. Гл. пром. минералы — касситерит и станнин. О. — компонент мн. сплавов. Применяется в качестве покрытия др. металлов для защиты их от коррозии (лужение), для произ-ва белой жести, фольги, для изготовле-

ния деталей электронных и измерит. приборов и др.

ОЛОВЯННЫЕ РУДЫ, природные минер. образования, содержащие олово в таких соединениях и концентрациях, при к-рых их пром. использование технически возможно и экономически целесообразно. Известно более 90 минералов олова. Гл. минералы пром. О. р. — касситерит (68—78% Sn) и станнин (24—29% Sn). О. р. — часто содержат вольфрам, цинк, свинец, серебро, тантал, ниобий, кадмий, индий и др. элементы. По условиям образования О. р. разделяют на коренные (пром. содержание Sn 0,1—0,3%) и россыпные (ср. содержание Sn 300—500г/м³). По совокупности геол. факторов оловорудные м-ния группируются в генетич. формации: оловоносные редкометалльные пегматиты, касситерит-кварцевую, касситерит-силикатную и касситерит-сульфидную. Гл. добывающие страны — Малайзия, Индонезия, Бразилия, Таиланд, Боливия, Россия. В Казахстане м-ния О. р. встречаются в регионах: Нарын-Калба, Шу-Иле, Кокшетау, Аркалык, Улытау, в долине р. Ертыс, на сев.-зап. побережье Балкаша и др.

ОЛЬХА (Alnus), род листопадных однодомных раздельнополых деревьев или кустарников

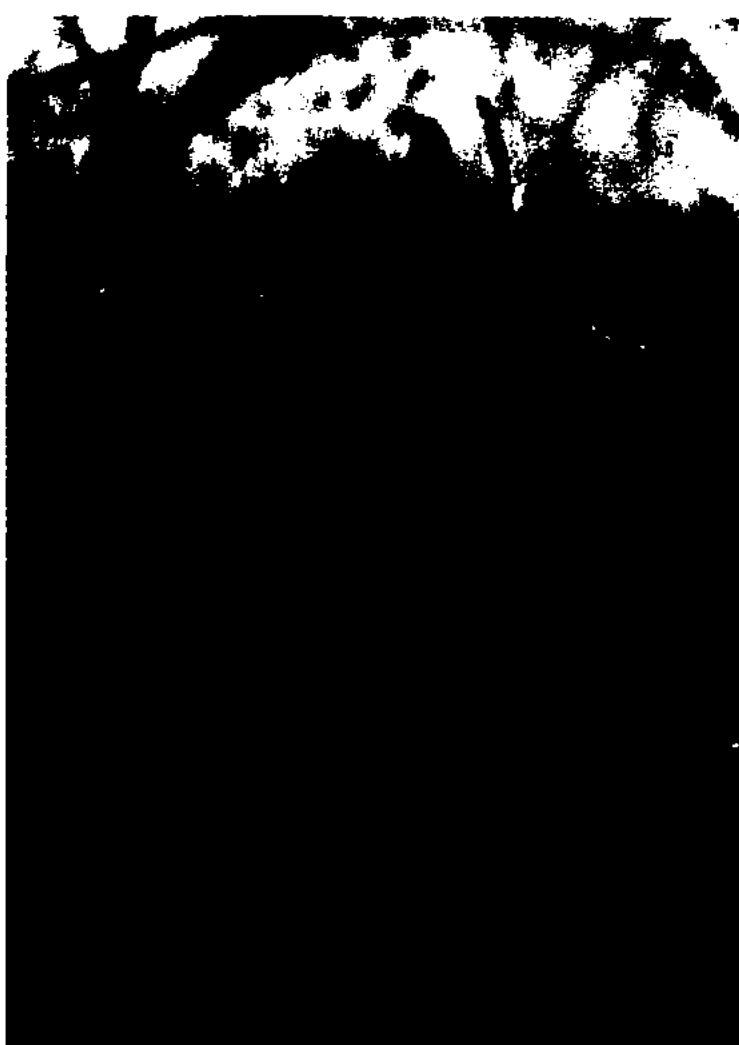

Ольховые шишки

сем. берёзовых. Известно более 40 видов, преим. в Сев. полушарии. Деревья выс. до 30 м со стройным стволом, темной корой. Растут вдоль рек и ручьев, на богатых, достаточно аэрируемых, сильно увлажненных почвах, нек-рые виды на каменистых россыпях, на свежих песках. О. одна из первых заселяет речные наносы, увлажненные места, горные обнажения, пожарища и вырубки, хорошо повышает плодородие почвы. Древесина О. светлая, краснеющая на воздухе, лёгкая, прочная, не гниёт в воде, используется в произ-ве мебели, тары, фанеры, как строит. материал в подводных и подземных сооружениях. Кора большинства видов богата дубильными веществами. Настой из шишек — лекарств. средство. О. клейкая (черная) — *A. glutinosa* — занесена в Красную книгу Казахстана, встречается в Сев. и Центр. Казахстане.

ОЛЬХОВА Надежда (род. 9.9.1952, г. Барнаул, Россия), баскетболистка, засл. мастер спорта СССР (1976). Тренеры — Н.Тунда, В.Моршинин, Ш.Юмашев. Играла в алматин. команде "Буревестник" (1969—84). Победительница Европы среди юниоров (1971, Субботица, Югославия). Чемпионка Всемирных универсиад (1973, Москва, СССР; 1977, София, Болгария; 1979, Мехико, Мексика). Чемпионка Европы (1974, Кальяри, Италия; 1976, Клермон-Ферран, Франция; 1978, Познань, Польша; 1980, Баня-Лука, Югославия; 1981, София, Болгария; 1983, Анкона, Италия), мира (1975, Сеул, Юж. Корея), победительница 21- и 22-х Олимп. игр (1976, Монреаль, Канада; 1980, Москва, Россия). Награждена орд. "Дружбы народов" (1980), "Знак Почета" (1976).

ОМ, единица электр. сопротивления СИ; сопротивления проводника, между концами к-рого при силе тока 1А возникает напряжение 1В. Обозначается: Ом. Назв. по имени нем. физика

Г.С. Ома. $1 \text{ Ом} = 1,11 \cdot 10^{-12}$ единиц СГСЭ = 10^9 единиц СГСМ.

ОМАН, Султанат Оман (Султанат Уман), гос-во на В. Аравийского п-ова. Пл. 312 тыс. км² (границы на Э. проходят по пустыням и четко не обозначены). Нас. 2,6 млн. чел. (2001). 90 % нас. О. составляют арабы, проживают также персы, индийцы, белуджи, выходцы из стран Африки. Мусульмане составляют 87,7%



населения; ост. исповедуют индуизм (7,4%), христианство (3,9%). Офиц. яз. — арабский. Офиц. религия — ислам. Адм.-терр. деление: 8 районов. Сто-

лица — Маскат. Абс. монархия. Глава гос-ва — султан.

Природа. Большая ч. поверхности гористая (выс. до 3353 м). Между горами и Оманским зал. — узкая низм. Эль-Батина. Климат тропич. жаркий, сухой. Ср. темп-ры янв. 21 °С, июля 32 °С. Осадков от 125 до 500 мм в год. Постоянных рек нет. Полупустынная и пустынная растительность. Резерват Вази-Серин.

История. В сер. 7 в. терр. О. вошла в Араб. халифат. С сер. 8 в. до кон. 18 в. (с перерывами) независимый имамат. К нач. 19 в. терр. О. была расчленена на имамат Оман, султанат Маскат, превращенный в 1891 в брит. протекторат, и т. н. Пиратский берег (с 1853 Оман Договорный, с 1971 Объедин. Араб. Эмираты). В 1950-х гг. большая ч. имамата О. была занята вооруж. силами султана Маската при поддержке брит. войск. В авг. 1970 султан Маската объявил о создании Султаната Оман в составе султаната Маскат и имамата Оман. Член ООН с 1971.

Экономика. О. — агр. страна с развивающейся нефтегазовой пром-стью. В с. х-ве — возделывание бахчевых и тропич. культур, финиковой пальмы. Кочевое скотоводство. Рыболовство. Добыча меди, серебра, золота. Нефтеперераб., хим., цем., пищ.

пром-сть; маш-ние, металлообработка. Произ-во текстиля, готовой одежды. Кустарные ремесла (холодное оружие, кожи, ткани). Мор. порты: Маскат, Райсут (близ Салалы), Матрах, Минаэль-Фахаль. Экспорт: нефть, цветные металлы, рыба, мука, фрукты, овощи. Осн. внешне-торг. партнеры: Япония, Республика Корея, Тайвань, Сингапур. Лит.: Географический энциклопедический словарь, М., 2003.

“ОМАН ОЙЛ КОМПАНИ ЛТД”, Оманская нефт. компания. Занимается геолого-разведкой, разработкой, бурением, добычей, транспортировкой, переработкой сырой нефти, природного газа и газоконденсата. Создана в 1992. Ведет разведку и добычу углеводородного сырья в Атырауской и Мангыстауской обл. (м-ние Донге).

ОМАР I, Омар ибн ал-Хатаб ибн Нуфейл ибн Абдулуза ал-Курайши (585, Мекка — 644, Медина), второй “праведный” халиф, гос. деятель. По происхождению торговец тканями из курайшитского рода ал-ади. Принял ислам ок. 616. В Медине вошел в ближайшее окружение пророка *Мухаммада* и выдал за него свою дочь. Принимал участие во всех его походах. Был инициатором избрания Абу Бакра халифом (632), впоследствии его советником. Умирая, Абу Бакр рекомендовал О. I в качестве своего преемника, и община единодушно присягнула ему. Быстрое расширение мусульм. владений за пределами Аравии (завоевание Египта, Сирии, зап. части Ирана), превращение общины единоверцев-арабов в многонац. гос-во с преобладающим иноверч. населением и огромными ресурсами потребовали от О. I принятия незамедлит. мер по организации адм.-фискального аппарата и принципов распределения огромных доходов. Важнейшей из них было запрещение раздела завоеванных земель и выплата, вместо этого, жалованья (ата) и продуктово-



Маскат. Дом Парламента

Омар

200

го пайка (ризк) всем асхабам (сподвижники Мухаммада) и воинам, занесенным в реестры. После завоевания Египта О. I распорядился о поставках оттуда пшеницы для Мекки и Медины. Важным мероприятием О. I было введение новой эры по *хиджре* (в раби 1 16 апр. 637). Сего именем мусульм. традиция связывает также мн. религ.-правовые предписания: ежегодное паломничество (к-рое он сам возглавлял), побиение камнями за прелюбодеяние, наказание кнутом, и др. Усиление влияния ислам. религии, первое открытое всеобщее чтение мусульманами молитвы в Каабе связано с приходом О. I. В период правления О. I мусульмане в 637 взяли г. Куддус. В 637—38 в Кадмии *Сасаниды* потерпели поражение. В 644 значит. часть Ирана перешла под власть ислама, гос. граница расширилась к западу. В период правления О. I владения исламского гос-ва расширились до Центр., Вост., Сев. Африки, Зап. Азии. О. I пользовался у асхабов непререкаемым авторитетом, его распоряжения неукоснительно выполнялись, историки не зафиксировали ни одного случая неповиновения наместников, но в то же время он предоставлял своим соратникам большую свободу действий. Умер от ран, нанесенных ему в мединской мечети рабом-иранцем. На смертном одре он назначил “совет” (шура) из шести старейших сподвижников Мухаммада для избрания нового халифа. Суннитская ист. традиция представляет О. I идеальным правителем: благочестивым аскетом, справедливым к мусульманам, беспощадным к врагам.

ОМАР Нарботаулы, Сеит Мухаммед Омар-хан (1785—1822), коканд. хан (1810—1822). Пришел к власти после Алим-хана. При нем усилилась захватнич. политика кокандцев в Юж. Казахстане. Совершив походы на ряд городов и укреплений, располож. к С. от Ташкента, захватил Кар-

нак (1813) и Туркистан (1814). Придавая большое значение взятию Туркистана, издал указ называть себя “амир ал-мусульмин” — “правитель мусульман”, написал письмо тур. султану, к-рый считался мусульм. халифом, о взятии Туркистана и отправил в Стамбул спец. посольство. Правитель Туркистана Токай торе, используя соперничество между Кокандом и Бухарой, укрылся в Бухарском ханстве и собрал отряд из местных казахов. Однако попытка вернуть Туркистан оказалась неудачной. В 1821 вспыхнуло восстание казахов во главе с Тентек торе против кокандцев. О. захватил Сайрам и Шымкент. Тентек торе вынужден был дать согласие выплачивать пошлину и зекят. Нек-рые казах. торе добровольно подчинились О. Построил укрепления: Акмечеть, Кумискорган, Жанакорган, Жолек, Жаманкорган, Аулиеата, Аксу и др. При нем была написана офиц. летопись Коканда — “Умарнама” и “Шахнама-ий Умар-хани”. Возведены многочисл. мечети-медресе. Написан сб. стих. на перс. и тюрк. яз. под псевд. “Эмир”. Ш.Уалиханов отмечает, что традиция прибавления слова “сеит” к своему имени у коканд. ханов берет начало с О.

Лит.: В а л и х а н о в Ч., Описание нескольких монет улуса Чагатай, Хивы и Коканда, т. 5, А., 1985; Б е й с е м б и е в Т.К., “Тарих — Шахрухи” как исторический источник, А., 1987; Қазақстан тарихы, 3-т., А., 2002; И б р а т И с х а қ х а н т у р а, Танланган асарлар, Таш., 2005.

ОМАР Шораякулы (22.10.1878, а. Майлыозек Кармакшинского р-на Кызылордин. обл. — 14.6.1924, там же), акын. Стихи сочинял с 16 лет. В первых своих произв. “Сөйле, тілім, жосылып” (“Язык мой красноречив”), “Шығарған сөзім шырайлы” (“Слова мои изящны”), “Өмір өрнектері” (“Узоры жизни”) и др. проявил мастерство в использовании искусства слова. В стихотворе-

ниях “Аталық кеңес” (“Совет старшего”), “Жастарға өсиет” (“Заветы молодым”) проявились черты национ. воспитания. В ряде стихотворений на религ. темы — “Әуелі аспан менен жер жараттың” (“Сначала ты сотворил небо и землю”), “Әмmanın ажал тағдыр мұрасындай” (“Для всего существующего смерть как наследие судьбы”) и др. пропагандируется мусульманство, гуманизм. О. написаны басни “Бір пияла май” (“Чашка масла”), “Қойшы мен ұры” (“Чабан и вор”) и др. Сохранились его поэмы-дастаны о социальной несправедливости “Жарлы Тәліп” (“Бедный Талип”), “Қара шекпен” (“Черный чапан”), прославляющие любовь женщины, а также религ.-просветит. — “Мұхаммед”, “Мағауя”, “Қалимулла”, “Әбу Шахыма”. Ист. поэма-дастан “Тауеліне” (“Горная страна”) — эпич. произв., свидетельствующее о развитии культ. традиций казахов. Сохранились письм. айтысы О. с Жусупом Таубаем, Нурмаханом, Карасакал Еримбетом, а также известные в истории литературы словесные состязания “Алты ақынның өмір туралы айтысы” (“Айтыс шести акынов о жизни”), “Шәкей сал мен алты ақын” (“Шәкей сал и шесть акынов”). О творчестве О. впервые написал М.Байдилдаев в своей книге “Ақындар творчествосы” (“Творчество акынов”, 1959). Стихотворения акына опубл. в сб. “XX ғасырдағы қазақ ақындарының шығармалары” (“Произведения казахских акынов начала XX века”, 1963), “Үш ғасыр жырлайды” (“Поэты трех веков”, 1965), “Айтыс” (1965, 2 т.), “Бес ғасыр жырлайды” (“Поэты пяти веков”, 1985, 3 т.), “Ай, заман-ай, заман-ай” (1991), “Қазақ поэзиясының антологиясы” (“Антология казахской поэзии”, 1993).

ОМАР ХАЙЯМ, Гияс ад-Дин Абу-л-Фатх Омар ибн Ибрагим ал-Хайям (18.3.1048, Нишапур — 4.12.1122 (1112/1131), Мерв), перс.-



тадж. поэт, математик, астроном, философ. "Хайям" происходит от араб. слова "хейям" — "мастер изготавливающий палатки". Отец Омара Ибрагим занимался изготовлением и сбытом дорожных палаток. Большую ч. жизни провел в Балхе, Самарканде, Исфахане и др. городах Ср. Азии и Ирана. В своих филос. взглядах был последователем Аристотеля и ибн Сины. Усвоив араб. и перс. яз., он написал филос. труды "Трактат о бытии и долге" (1080), "Ответы на три вопроса", "Свет разума об общенаучном предмете", "Трактат о жизни" (1080—91), "Наврузнама" (1095—98), "Трактат об общих свойствах жизни"



Омар Хайям

(1105—10) и др. По поручению султана Сельджука провел реформу календаря. Широкую известность получил как автор матем. трактатов. В трактате "О доказательствах задач алгебры и алмукабалы" он дал в геом. форме систематич. изложение решения уравнений до третьей степени включительно. Трактат "Комментарии к трудным постулатам книги Евклида" содержит оригинал. теорию параллельных. В трактате "Об искусстве определения количества золота и серебра в состоящем из них теле" рассмотрена известная классич. задача, решенная Архимедом. О. Х. занимался также астрономич. наблюдениями, медициной, теорией музыки. Создал ряд работ в различ. областях науки. Всемирную известность О. Х. как поэту принес цикл четверостиший ("Рубайат"). Поэзия О. Х. — целый

мир человек. переживаний, к-рые переплетаются в многообразной и остроумной гамме поэтич. метафор, олицетворений и сентенций. Рубаи поэта объединены общей идеей — пафосом свободы личности, протестом против несправедливости мира. Воспевая в стихах вино, О. Х. резко полемизирует с офиц. религ. догмами. В своих четверостишиях поэт рассуждал о жизни и смерти, плохом и хорошем, рае и аде, довольстве и ненасытности, молодости и старости, любви и ненависти, старости и благочестии. Стиль О. Х. предельно ёмкий, лаконичный, изобразит. средства просты, стих чеканный, ритм гибкий. В 1965 издан отд. сборник его рубаи (325 рубаи) на казах. языке, переведенный К.Шангытбаевым, О.Кумисбаев в своем сб. "Иранбақтың бүлбүлдары" наряду с др. вост. поэтами перевел и стихи О. Х. (2004). Мавзолей О. Х. находится в г. Нишапур.

Соч.: Робаий-иате Хайям, Тегеран, 1335 с. г. х. (1956); Трактаты (Пер. Б.А. Розенфельда), М., 1961; Рубайят (Пер. и вступ. ст. В.Державина), Душ., 1965; Рубайят (Пер. Г.Плисецкого), М., 1972; Шығыс жұлдыздары, А., 1973, стр. 39—104.

Лит.: Алиев Р.М., Османов М.Н., Омар Хайям, М., 1959; Орта Азия мен Қазақстанның ұлы ғалымдары, А., 1963; Розенфельд Б.А., Юшкевич А.П., Омар Хайям, М., 1965; Көбесов А., Сөнбес жұлдыздар, А., 1973; Күмісбаев Ө., Иран әдебиетінің тарихы, А., 2001.

ОМАРА И ТУРА МАВЗОЛЕЙ, памятник архитектуры 19 в.,

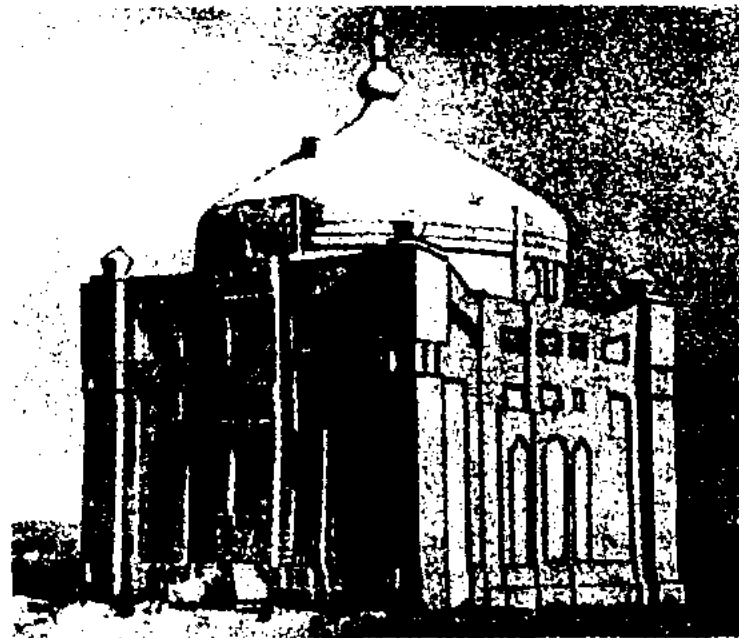

Мавзолей Омара и Тура

расположен в 20 км к В. от а. Бейнеу Мангыстауской обл. Возведен в 1897 нар. мастерами — братьями Дуйсеном и Омиром Каражусипулы. Кубич. основание мавзолея увенчано шлемовидным куполом на подкупольном барабане. Размеры памятника в плане 6,15×5,70 м, выс. 8,21 м. Стены мавзолея имеют богатую пластич. проработку. Особую рельефность гл. фасаду придают угловые трехчетвертные колонки и центр., выступающий на всю высоту стены участок, включающий входной проем. Рельеф боковых фасадов выражен в меньшей степени. Купол и барабан объединяются четырьмя декорат. накладными элементами, фиксирующими продольную и поперечную оси памятника. Мелко проработанный остроконечный шпиль купола установлен на торовидном основании. Пластика фасадов поддерживается резным раскрашенным орнаментом. В интерьере стены расчленяются плоскими нишами, заполненными резьбой и росписными орнамент. мотивами.

ОМАРОВ Елдес (1.3.1892, бывш. а. №2 Костанайского у. Дамбарской вол. Торгайской обл. — 2.12.1937), обществ. деятель, педагог, публицист. Окончил двухклассное рус.-казах. училище в Костанаве (1907), рус.-казах. учительскую школу в Оренбурге (1911). Участвовал в создании пр-ва Алашорда. Работал помощником Торгайского уездного комиссара Временного пр-ва, председателем Торгайского обл. гражд. к-та. Участник 1- и 2-го Всеказахских съездов. Был зам. пред., пред. Торгайского обл. земства. В 1920—22 инструктор Наркомпроса в Оренбурге, преподаватель сов. партийной школы. В 1922—26 сотрудник академич. центра Казах. наркомпроса, преподаватель Казах. (кырг.) ин-та нар. образования (КИНО). В 1926—29 работал в Ташкентском пед. ин-

Омаров

те, а также на ф-те востоковедения Ср.-азиат. гос. ун-та. В кон. 1929 был арестован, в апр. 1930 приговорен к расстрелу, к-рый был заменен на 10-лет. ссылку в Архангельск. В 1933 реабилитирован. В 1934—35 преподавал казах. язык в Казах. гос. мед. ин-те. В 1935—37 работал доцентом на кафедре казах. языка в КазГУ (ныне КазНУ им. аль-Фараби). Автор статей по вопросам соц. политики, просвещения и языкознания, учебников по физике и геометрии на казах. языке, учебников по грамматике рус. языка для казах. школ; внес большой вклад в формирование тезауруса матем. терминов.

202

ОМАРОВ Сейтжан (22.6.1907, а. Керегетас Атбасарского р-на Акмолин. обл. — 19.12.1985, Алматы), писатель, переводчик. Окончил Костанайский ин-т народного образования (1932). В 1946—66 ответств. секретарь журн. “Әдебиет және искусство” (ныне “Жұлдыз”), гл. редактор Казах. гос. изд-ва художеств. лит-ры, директор казах. отделения Правления СП Казахстана, гл. редактор изд-ва “Жазушы”. В 1959—85 зав. секцией детской и юношеской лит-ры СП Казахстана. Первый сб. рассказов “Бақыт” (“Счастье”) вышел в 1938. Большая ч. произв. О., выпустившего более 30 книг, посвящена детям и юношеству. Перевел на казах. язык рассказы Л.Толстого, С.Баруздина, повести В.Катаева “Белеет парус одинокий” и “Сын полка”, сказки Б.Немцовой “Золотая книга” и “Серебряная книга”, сказки братьев Гримм, произв. С.Кудаша. Награжден орд. Красной Звезды, Дружбы народов, 2-мя орд. “Знак Почета”.
С о ч .: Қайырлы жаз, А., 1961 (1976); Алтын алқап, А., 1963; Күншуақ, А., 1965; Бақ жұлдызы, А., 1969; Қиыр жол, А., 1974; Қасиетті бұлақ, А., 1983; Қызыл арай, А., 1970; Танд. шығ. жин., 3 т., А., 1980—82.

ОМАРОВ Ильяс (1.10.1912, а. Қараоба Сарыкольского р-на Костанайской обл. — 19.7.1970,

Алматы), гос. и обществ. деятель, лит. критик, писатель, публицист. В 1933 окончил Средне-азиат. планово-экон. ин-т (Ташкент). В годы Вел. Отечеств. войны работал зам., а затем наркомом торговли КазССР. В 1945—47 зам. пред. Совнаркома КазССР, 1-й секретарь Вост.-Казахст. обкома партии. В 1947 секретарь ЦК КП(б) Казахстана по идеологии, в 1952 снят с должности, поскольку отказался участвовать в травле Е.Бекмаханова, М.Ауэзова и др. ученых и писателей, обвиненных в буржуазном национализме. Был исключен из состава ЦК. Его самого спасло направление в



И.Омаров

Москву на трехгодичные курсы в Высшую парт. школу при ЦК КПСС (ВПШ). В 1955 О. окон-

чил ВПШ и был направлен на работу 1-м секретарем Сев.-Казахст. обкома партии. В 1958 перевелся в Алматы и в 1959—61 стал директором киностудии “Казахфильм”. В 1961—67 зам., 1-й зам. пред. Госплана при Совете Министров КазССР, 1967—70 мин. культуры КазССР. О. внес значит. вклад в развитие нац. культуры, образования и науки. Оказывал большую поддержку деятелям лит-ры, иск-ва, науки и образования. Один из основателей Жен. пед. ин-та в Алматы (ныне Казах. гос. жен. пед. ин-т) и консерватории им. Курмангазы. В 1949 организовал Декаду казах. лит-ры и иск-ва в Москве. Содействовал выходу в свет “Истории Казахской ССР (с древнейших времен до наших дней)” Е.Бекмаханова. Внес большой вклад в развитие казах. эстрадного иск-ва, нац. цирка, театр. иск-ва и киноиск-ва. Был инициатором образования казах. хоровой капеллы, хореографич. ансамбля нар. танца, молодежного эстрадного ансамбля “Гульдер”. При О. был принят Закон “Об охране памятников культуры”. Занимался творч. деятельностью. Книга “Әдебиет туралы ойлар” (“Думы о литературе”, 1962), сборник лит.-критич. эссе на ка-



И.Омаров, С.Михалков, М.Ауэзов, Л.Соболев. Дни культуры Казахстана в Москве. 1949.

зах. языке получили выс. оценку Г.Мусрепова, Г. Мустафина, З.Шашкина, Г.Каирбекова, С.Мауленова, А.Нурпеисова, З.Кабдолова. Изданы труды О.: "Оқушы көзімен" ("Глазами читателя", 1967), "Серпін" ("Окрыление", 1970), "Шабыт шалқары" ("Крылья вдохновения", 1973). Награжден орд. Ленина, 3-мя орд. Труд. Красного Знамени, орд. "Знак Почета". Имя О. присвоено Костанайскому обл. казах. театру драмы.

Лит.: Молдағалиев Ж., Жомарт жүрек, А., 1990; Сулейменов М., Сулейменова Ж., Голубев А., Ильяс Омаров. Жизнь и философия, А., 2003; Ибраев К., Нурпеисов М., Медибаев С., Омаров Т., Ильяс Омаров. Сборник воспоминаний, А., 2003.

ОМАРОВ Рустембек Бейсенович (7.9.1919, а. Шарбакты Лебяжинского р-на Павлодар-



Р.Омаров

ской обл. — 6.6.1988, Алматы), күйши-домбрист. Нар. артист Казахстана (1976). Участник 2-й мир. войны. С 1934 домбрист, концертмейстер группы домбристов, солист-домбрист Казах. оркестра нар. инструментов (рук. А.Жубанов). В 1937—39 учился в муз. училище в Ленинграде (ныне С.-Петербург); 1946—51 — в Алматин. консерватории. Преподавал в консерватории, одновременно домбрист оркестра нар. инструментов им. Курмангазы. Воспитал мн. күйши-домбристов — А.Ескалиева, К.Ахмедиярова и др. О. в совершенстве освоил наследие казах. нар. кюя, особенно

кюев Курмангазы, его исполнит. традиции.

ОМАРОВ Байтен Уалиханович (род. 10.5.1927, Павлодар), режиссер, киноактер, педагог, нар. артист Казахстана (1987). В 1948 окончил Алматин. школу киноактеров, в 1954 — Ташкенский театрально-художеств. ин-т (рук. И.В. Радун). Первая постановка — комедия Н.В. Гоголя "Женитьба" в Гурьевском (ныне Атырауском) обл. театре драмы (1953). В 1954—89 гл. режиссер Семипалатин. обл. театра драмы, Уйг. гос. театра муз. комедии, Талдыкорганского обл. театра драмы. Среди поставленных спектаклей: "Больные зубы" А.Каххара, "Енлик — Кебек" и "Карагоз" М.Ауэзова, "Акан сери — Актокты" Г.Мусрепова, "Легенда о любви" Н.Хикмета, "Ревизор" Н.Гоголя, "Майра" А.Тажимаева, "Волчонок под шапкой" К.Мухамеджанова, "Джамиля" Ч.Айтматова и др. С 1972 снимается в кино: Бадмаев ("Агония", 1972), Ахан ("Погоня в степи", 1979), Бекбосынов ("Дополнительные вопросы", 1979), генерал-губернатор ("Год змеи", 1981), Махмутов ("У кромки поля", 1982) и др.



Фрагмент из спектакля по произв. М.Ауэзова "Таңғы жаңғырық". Реж. Б.Омаров. В роли Катшы — Ф.Шарипова, Бактыгула — Т.Жаманкулов. 1977

Лит.: Қазақ театрының тарихы, 2-т., А., 1978.

ОМАРОВ Ашим Курамбаевич (род. 13.5.1929, а. Кызыласкер Төлебийского р-на Юж.-Казахст. обл.), ученый-металлург, д-р тех. наук (1978), проф. (1971), акад. НАН Казахстана (2003). Засл. деятель науки Казахстана (1991). Окончил Моск. ин-т стали и сплавов (1953), аспирантуру Ин-та металлургии АН СССР (1960). В 1953—57 инженер Узб. металлургич. завода; 1960—61 науч. сотрудник АН Узбекской ССР; 1961—68 проректор Шымкентского хим.-технологич. ин-та; 1968—76 науч.-пед. деятельность в КазПТИ (ныне КазНТУ



А.Омаров

им. К.Сатпаева), ректор; 1984—93 ректор Шымкентского пед. ин-та. С 1993 занимается науч.-пед. работой в КазНТУ им. К.Сатпаева. Осн. науч. труды посв. исследованию фазового состава и структуры компонентных сплавов, теоретич. и практич. вопросам усовершенствования технологии выплавки стали. Совм. с группой ученых участвовал в разработке и внедрении автоматизиров. систем управления технологич. процессами в металлургии. Автор 18 свидетельств, 9 изобретений. Награжден орд. Октябрьской Революции, Труд. Красного Знамени, "Құрмет".

Соч.: Металдар мен конструкциялық материалдар технологиясы, А., 1970.

ОМАРОВ Токен Бегалыулы (род. 12.3.1935, с. Новопокровка бывш. Семипалатин. обл.), астроном, д-р физ.-матем. наук (1973), акад. НАН Казахстана

Омаров

(2003). Окончил Моск. гос. ун-т (1959). В 1958—66 ст. науч. сотрудник; 1966—83 зам. директора, директор; с 1984 зав. отделом Астрофиз. ин-та. Осн. науч.



Т.Омаров

204

труды посв. небесной механике, звездной динамике и космологии. Награжден орд. “Знак Почета”.

Соч.: Динамика гравитирующих систем метagalктики, А., 1975; Астроклимат высокогорного плато Асы-Тургень, А., 1982 (соавт.).

ОМАРОВ Сапар Искакович (род. 23.12.1935, г. Уштобе Алматин. обл.), ученый, канд.



С.Омаров

тех. наук (1975). Почетный металлург СССР (1966), изобретатель СССР (1970). Окончил Казах. горный ин-т (ныне КазНТУ им. К.Сатпаева, 1957), аспирантуру Ин-та металлургии и обогащения руд АН Казахстана (1975). В 1969—83 директор Ертисского медеплавильного з-да, с 1983 — нач. управления науки и новой техники Мин-ва цвет. металлургии КазССР. Осн. науч. труды посв. совершенствованию технологич. процессов в цветной металлургии. Более 300 науч. трудов,

св. 50 патентов и изобретений. Лауреат Гос. пр. СССР (1978). Награжден орд. Труд. Красного Знамени.

Соч.: Исследование КИВЦЭТ-ной плавки медно-цинковых сульфидных концентратов // Сборник трудов НИИ Цветмета, №26, 1976 (соавт.); Электроплавка на металлизированный штейн как способ извлечения благородных металлов из упорных золото-мышьяковистых концентратов, Пресс-Россия, Цветная металлургия, М., №4, 2004.

ОМАРОВ Жакып (15.10.1939, а. Мадениет Акмолин. обл. — 31.5.1996, Уфа; похоронен в г. Астана), режиссер, актер, засл. деятель иск-в Казахстана (1993). Окончил студию Казах. гос. академич. театра драмы (1960) и Казах. гос. театр. ин-т (ныне Казах. нац. консерватория, 1969). Актер Карагандин. обл. театра драмы (1960—61), режиссер Казах. гос. академич. театра драмы (1961—71, 1980—81), гл. режиссер Карагандин. (1972—80) и Шымкентского (1981—90) обл. театров драмы. С 1990 художеств. рук. Акмолин. (ныне Астанинского) муз. театра драмы. Поставил спектакли: “В ночь лунного затмения” М.Карима (1972), “Макбет” У.Шекспира (1978, диплом 1-й степени на Всесоюз. смотре классич. спектаклей; оба в Карагандин. обл. театре драмы), “Акан сери — Актоты” Г.Мусрепова (1981; диплом Мин-ва культуры СССР, 1983), “Мадн” А.Абишева (1982; оба в Шымкентском обл. театре драмы) и др.

ОМАРОВА Жамал (8.3.1912, г. Янгиуул Ташкентской обл., Узбекистан — 15.4.1976, Алматы), певица (контральто), нар. арт. Казахстана (1943). В 1925—27 училась в Ташкентском пед. училище для кырг., казах., узб. молодежи. В 1934 была принята во вновь открывшийся Казах. муз.-драм. театр в г. Алматы. В театре наряду с исполнением песен играла во многих спектаклях. Сыграла роли Дурии (“Кыз Жибек”), Айман (“Айман—Шолпан”),

Макпал (“Шуга”) и др. В 1936 приняла участие в Декаде казах. лит-ры и иск-ва в Москве, в сопровождении оркестра нар. инструментов им. Курмангазы блестяще исполнила казах. нар. песни “Ертіс”, “Қараторғай”, “Ағажанләтипа” и др. С 1937 — солистка Гос. филармонии им. Жамбыла. В годы 2-й мир. войны в составе концертных бригад выезжала на фронт, исполняя перед воинами нар. казах. песни. Певица внесла большой вклад в пропаганду песен композиторов Казахстана: Б.Байкадамова, Е.Брусилковского, С.Каримбаева, А.Еспаева, Ш.Калдаякова и др. Исполняла песни на 14



Ж.Омарова

языках. Снималась в кинофильмах “Абай” и “Кыз Жибек”. Ученики О.: С.Тыныштыгулова, Б.Инкарбекова, С.Нурмаганбетова, Б.Самединова, Е.Абильтаев и др. Награждена орд. Ленина, Труд. Красного Знамени. Именем О. назв. улица в Алматы, муз. школа в Шымкенте. На доме, где она жила в 1961—76, установлена памятная доска (1981).

ОМБАЕВ Абдирахман Молданазарулы (род. 1.1.1949, ныне а. им. Ш.Калдаякова Отырарского р-на Юж.-Казахст. обл.), ученый, д-р с.-х. наук (1991), проф. (1994), засл. работник Казахстана (1996). В 1971 окончил Алматин. зоовет. ин-т (ныне КазНАУ). В 1971—2002 науч. сотрудник (в 1994—2002 директор) Казах. н.-и. ин-та каракулеводства (Шымкент). С 2002 директор Юго-Зап. науч.-производств. центра с. х-ва (Шымкент). Науч.

исследования в обл. выведения новых типов каракульских овец и сохранения их генетич. фонда. Автор способа получения белой каракульчи, а также др. пород-



А. Омбаев

ных типов животных с шкурками разной окраски. Принимал участие в создании новой атырауской породы овец смушково-мясо-сального направления. Автор монографии "Селекция и генофонд каракульских овец" (А., 2003) и др. Лауреат Гос. пр. Казахстана (2005).

ОМЕЙЯДЫ, правящая династия араб. халифов (661—750), происходившая из рода Омейя араб. мекканского племени курейш. Основоположник и первый халиф О. — Муавия I (г. рожд. неизв. — 680). О. завоевали Сев. Африку, большую ч. Пиренейского п-ова, Ср. Азию, Иран, Афганистан, Ирак, значит. земли Кавказа. Столицей был г. Дамаск (Шам), Сирия стала столичной провинцией халифата. Были созданы условия для развития ислам. культуры, науки и иск-ва. Для упорядочения экон. отношений были введены золотой динар и серебр. дирхем. Значит. развития достигли торговля и ремесло. К сер. 8 в. единство гос-ва начало ослабевать. В результате шиитского восстания (747—50) под рук. Абу Муслима О. были свергнуты, к власти пришла династия Аббасидов. Одному из немногих уцелевших О. Абдрахману I удалось добраться до Испании и основать там в 756 Кордовский эмират, положив начало династии Кордовских О.

Лит.: Босворт К.Э., Мусульманские династии, А., 1971.

ОМОНИМЫ (греч. *homos* — одинаковый и *onoma* — имя), разные, но одинаково звучащие и пишущиеся единицы языка (слова, морфемы и др.), напр., "рысь" — бег и "рысь" — животное. Наиб. часто встречаются лексич. О., напр.: *ат* (конь), *ат* (имя), *ат* (стреляй) и т. д. Многочисленны и морфологич. О., создающиеся путем присоединения суффиксов. Напр., суффиксы *-ма/-ме*, *-па/-пе*, *-ба/-бе*, образующие отрицат. форму глагола, участвуют и в образовании имен существительных от др. частей речи (*айт-па*, *жазба* и т. д.). Большую группу составляют синтаксич. О., приобретающие разное значение в зависимости от интонации (вопрос, утверждение или сомнение).

ОМОФОНЫ (греч. *homos* — одинаковый и *phone* — искусство давать имена), слова одинаково звучащие, но имеющие разное написание. О. возникают в результате совпадения звучания разных слов (в устной речи). Напр., слова *ашы* (горький), *асшы* (повар) при произнесении звучат как *ашшы*. О. встречаются во всех языках.

ОМСК, город в России, центр Омской области. Порт на р. Иртыш, ж.-д. узел. Нас. 1172 тыс. чел. Крупный пром. центр Сибири. В городе работают пр-тия по произ-ву хлебоуборочных комбайнов, телевизоров, газового

оборудования, различ. пром. изделий, а также электротехники, пищ. пром-сти, строит. материалов. Имеются 10 высших уч. заведений, н.-и. ин-ты, академич. театр драмы, муз.-драм. театр, кукольный театр, цирк, краеведч. музей им. Ф.М. Достоевского (в 1850—54 писатель находился в Омске в ссылке), художеств. галерея им. М.А. Врубеля.

Омское укрепление было построено в 1716 по приказу Петра I сиб. генерал-губернатором М.П. Гагариным. В 1782 получил статус города, став центром Тобольского округа (1782—98), Тобольской губернии (1804—22, 1839—68), Омской обл. (1822—39), Акмолин. обл. (1868—1918), Зап.-Сиб. (1824—82) и Степного ген.-губернаторств (1882—1917). История города О. до Окт. революции 1917 была тесно связана с Казахстаном. В Омске учились мн. известные казах. просветители. В 1813 с целью подготовки казах. молодежи для учреждений по управлению казах. землями, подчиненными Зап.-Сиб. ген.-губернаторству, в О. было открыто Сиб. воен. рус.-казах. линейное уч-ще, к-рое окончили Ш.Уалиханов, М.Шорманов. В 1845 на осн. этого военного уч. заведения создан Омский кадетский корпус. В нач. 20 в. в уч. заведениях О. получили образование мн. известные казах. деятели (А.Бокейханов,

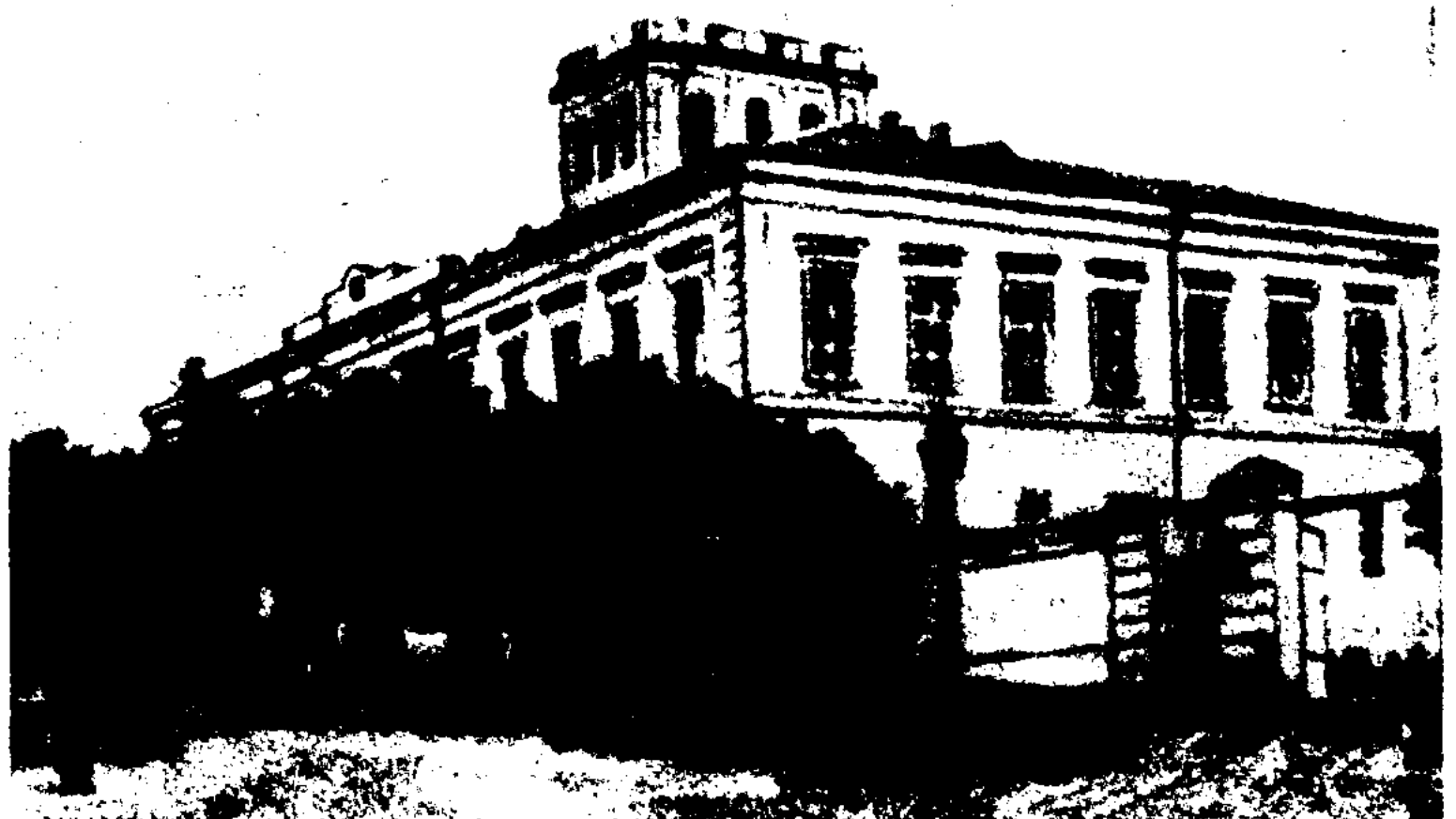

Дворец генерал-губернатора в Омске, где в 1853 — 59 служил Ш.Уалиханов

Омский

С. Сейфуллин, Н. Нурмаков, С. Садуакасов и др.).

С обретением РК независимости проживающая в О. казах. диаспора создала нац.-культ. центры. В 2004 одной из улиц О. было присвоено имя Ш. Уалиханова и установлен памятник. В наст. время в Омской обл. проживает более 100 тыс. казахов (2002), к-рые объединены в обществ. организации: “Омский областной казахский культурный центр”, “Национальное объединение Аманат”, казах. культурный центр “Мөлдір” и др. С 2002 выходит звуковой листок под названием “Голос Омска”.

Лит.: Из истории Омска (1716—1917 гг.). Очерки, документы, материалы. Омск, 1967; Юрасова М.К., Омск. Очерки истории города Омск, 1972; Районы Омской области, цифры и факты. Статистический сборник, Омск, 2000.

ОМСКИЙ КАДЕТСКИЙ КОРПУС, спец. военное уч. заведение, образовано на осн. Сиб. военного рус.-казах. линейного училища (1845). Срок обучения в О. к. к. был 8 лет: 2 года — подготовит. класс, пять лет — осн. класс и шестой — спец. класс. В первые 5 лет преподавались общеобразоват. дисциплины, а в 6 классе — военные дисциплины: тактика, артиллерия, фортификация, а также основы с.-х. наук. О. к. к. был самым известным уч. заведением в Сибири. В 1847—53 в О. к. к. учился мл. брат Абая — Халиолла Оскенбаев. Росс. пр-во, начиная с 60-х гг. 19 в., всячески препятствовало обучению казахов в О. к. к.

и в дальнейшем прием на учебу казахов был запрещен.

ОМСКИЙ УЕЗД, адм.-терр. единица, образованная в Акмолин. обл. в соответствии с “Временным положением” 1868. О. у. населяли роды Ср. жуза: найманы, керей, кыпчаки. Согласно данным переписи 1908, население О. у. составляло 145775 чел. (казахи 44885, казаки 17022, рус. крестьяне-переселенцы 83868). Включал Алаботинскую (48 аулов), Кызылкакскую (124 аула), Жекенскую (87 аулов), Омскую (136 аулов), Курганскую (103 аула), Николаевскую (207 аулов), Покровскую (80 аулов) волости. До Февр. революции 1917 центром уезда, а также Степного ген.-губернаторства и Акмолин. обл. был г. Омск.

ОН ОК ПЛЕМЯ, Он ок будун, Он ок эли (др.-тюрк. он ок — букв. “десять стрел”, будун — народ, племя; десять племен, государство десяти стрел), этнико-полит. ядро, “десятистрельный племенной союз” Зап.-тюрк. каганата (603—704), занимавший земли уйсуней от г. Каратау до Жонгарии, а также терр. Вост. Туркистана и Ср. Азии. Зап. тюрки были сгруппированы в вост. и зап. союзы, по пять “стрел” (племен) в каждом. Вост. часть наз. дулу (дуглу, дулат), зап. часть — нушиби. Граница между ними проходила в районе г. Суяб в долине р. Шу. В Зап.-тюрк. каганате до 7 в. провозглашение кагана происходило только при поддержке этих племен. Борьба за власть уменьшила главенс-

твующее положение племени ашина, сделала их зависимыми от О. о. п., что повысило полит. авторитет племени “десяти стрел”. Они настояли на том, чтобы Ышбара Толис шад (634—39) провел реформу в каганате, по к-рой из десяти племен дулу и нушиби назначалось десять беков. Одним из условий было то, что эти беки были не из племени ашина, а из местных родо-племенных вождей. Беки приравнивались к статусу шадов, знати из династийного рода ашина. Каждый бек как символ власти имел стрелу. Отсюда и произошло назв. О.о. п.

ОНАЕВ Ибрагим Абилягазиевич (19.5.1913, Баянауылский р-н



И.Онаев

Павлодарской обл. — 24.8.1994, Алматы), ученый-металлург, д-р тех. наук (1968), проф. (1969), засл. деятель КазССР (1971), чл.-корр. АН Казахстана (1972). Окончил Казах. горно-металлургич. ин-т (ныне КазНТУ им. К.Сатпаева, 1941). Работал на Карсакбайском медеплав. з-де (1941—44). В 1944—74 аспирант, науч. сотрудник, зав. лабораторией, зам. директора (1965—74) Ин-та металлургии и обогащения; 1974—94 зав. кафедрой КазНТУ. Осн. науч. труды посвящены усовершенствованию методов переработки сырья в цветной металлургии. Исследовал физ.-хим. свойства шлаковых и штейновых расплавов. Открыл закономерности распространения металлов в системе металл-шлак и штейн-газовой фазе. Один из авторов разработки и внедрения особой технологии

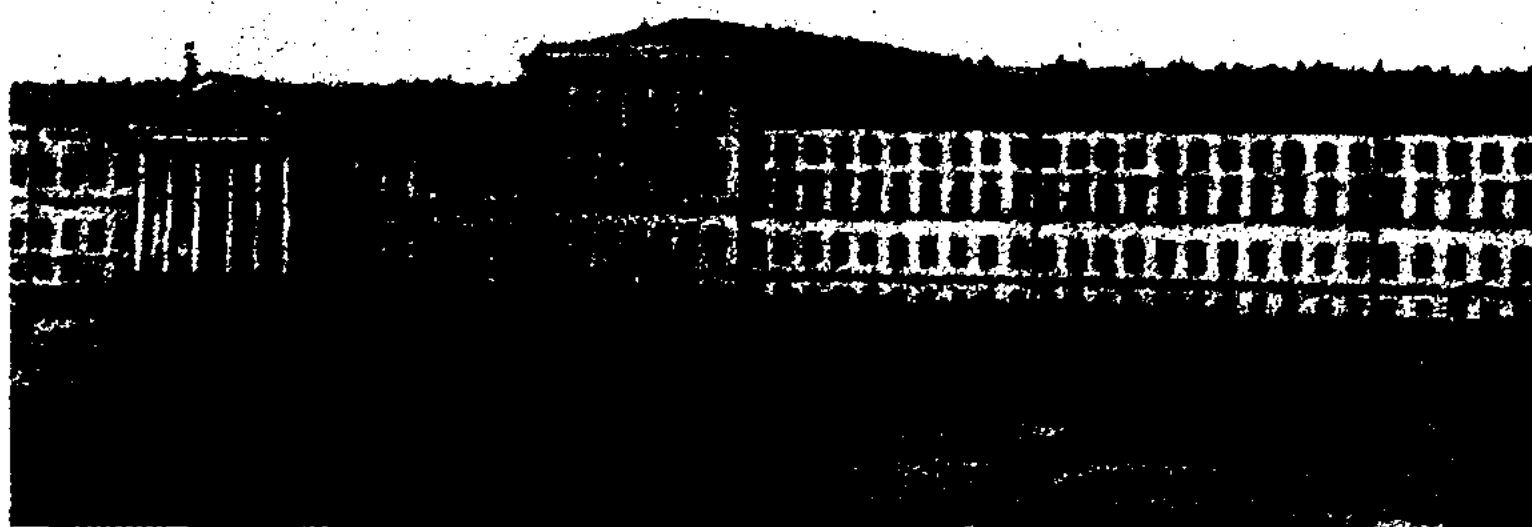

Здание Омского кадетского корпуса (19 в.)

циклонной (кивцэтной) плавки меди и полиметаллич. материалов в распыленном состоянии. Автор ок. 300 науч. трудов, 28 изобретений. Награжден орд. Труд. Красного Знамени.

Соч.: Физико-химические свойства сплавов цветной металлургии, А., 1972; Циклонная плавка, А., 1974; Элемнің тұңғыш металы, А., 1977; Современные технологические процессы в металлургии меди и никеля, А., 1984 (соавт.); Восстановление сульфидов, А., 1988.

ОНГАЙ БИ, У н - г у й - м и (г. рожд. неизв. — 60 г. до н. э.), би Уйсуньского гос-ва (93—60 до н.э.). Псевд. “Толстый царь”. О нем в народе сохранилось крылатое выражение “Пусть в стране установится спокойствие, как в эпоху Онгай бия”. В период его правления страна уйсуней, подчиненная единому центру, укрепила, получила развитие хозяйство. Женившись на кит. принцессе, О. б. в 71 г. до н. э. в союзе с империей Хань выступил против гуннов и одержал победу.

Лит.: Бань Гу, Хань шу (История Ханьской империи), т. 2, Пек., 1997.

ОНГАР ЖЫРАУ, Д у р О н - г а р Д ы р к а й у л ы (1859, бывш. а. Жамансыр Казалин. у. Сырдаринской обл. — 1902, а. Жанажол Кармакшинского р-на Кызылордин. обл.), акын. В своей песне-посвящении “Ұстазым” (“Наставник”) Шораяк Омар ставит О. ж. в поэтич. мастерстве на один уровень с Балкы Базаром. Произв. О. ж. подразделяются на: жыры-изречения, наставления, эпич. песни, обрядово-традиц. песни, песни-посвящения. Песня “Алқалап келген әлеумет” построена на филос. размышлениях. О. ж. также уделял внимание иск-ву айтыса; участвовал в айтысах со мн. известными акынами своего времени, в т. ч. с Ырысты (1885). Мастерство О. ж. проявилось в толгау “Кеңеске кемеңгерлер салсаң құлақ”, “Жақсы жырау емеспін”, “Ерлерім сөйле дегесін”, “Әркімдерге сөз айттым”, “Жабыдан туған құлын тұлпар болмас” и

мн. др. Суждения о муз. наследии О. ж. высказали М. Ауэзов, М. Жумабаев, Х. Досмухамедов, М. Байдилдаев, А. Кайнарбаев. Сочинения акына вошли во 2-й том кн. “Айтыс”.

Лит.: Қоңыраулы көк найза, А., 1992.
ОНГАРСЫНОВА Фариза (род. 25.12.1939, а. Манаш Исатайского р-на Атырауской обл.), поэтесса. Нар. писатель Казахстана (1996), засл. работник культуры и просвещения РК, депутат Мажилиса Парламента РК (1996—2004). Окончила Атырауский пед. ин-т (1961). В 1961—78 учитель ср. школ, завуч, директор; лит. сотрудник Атырауской обл. газеты “Коммунистік еңбек”, собств.



Ф. Онгарсынова

корреспондент газ. “Лениншіл жас” по Актобин., Атырауской, Уральской (Зап.-Казахст.) обл.; гл. редактор газ. “Қазақстан пионері” (ныне “Ұлан”, 1970—77). В 1978—96 гл. редактор журн. “Пионер” (ныне “Ақжелкен”). Первая поэтич. книга О. “Сандуғаш” (“Соловей”) вышла в 1966. Выпущены поэтич. сб. “Маңғыстау маржандары” (“Жемчужины Мангыстау”, 1969), “Мазасыз шақ” (“Беспокойная пора”, 1972), “Асау толқын” (“Буйное русло”, 1973), “Мен сенің жүрегіңдемін” (“Я в твоём сердце”, 1973), “Шілде” (“Зной”, 1978), “Сұхбат” (“Диалог”, 1983), “Дауа” (“Снадобье”, 1985) и др. Оpubл. поэмы: “Алмас қылыш” (“Алмазный клинок”) — о поэте-воине Махамбете Отемисове, “Тартады бозбаланы магнитім” (“Юношу притягивает мой магнит”), “Сайраған Жетісу бұлбұлымын”

(“Соловей из Семиречья”) — об акынах Майре Уаликызы и Саре Тастанбеккызы и др. В основе произв. О. лежит женская тема, она создает многогранный образ казах. женщины. Дастан “Дыбыстар әлемі” (“Мир звуков”) посв. композитору Г. Жубановой и кюйши Дине Нурпейсовой, поэма “Бибігүл — әні” (“Песня Бибигуль”) — певице Б. Тулегеновой, “Назқоңыр” — Р. Баглановой, “Жыр анасы” — М. Хакимжановой, цикл стихов “Тыңдаңдар, тірі адамдар!” (“Слушайте, люди!”) — девушкам-героям Алие Молдагуловой и Маншук Маметовой. За циклы стихотворений “Үйім менің — Отаным” (“Родина — мой дом”), “Революция және мен” (“Революция и я”) удостоена Гос. пр. Казахстана (1984). Особое место в творчестве О. занимают прозаич. произв.: док. повесть о Камшат Доненбаевой “Біздің Кәмшат” (“Камшат”, 1966) и “Шашы ағарған қыз” (“Седая девушка”, 1990). Мн. произв. О. переведены на яз. народов мира. О. перевела на казах. яз. повести для детей молд. писателя С. Вангели “Приключения Гугуце”, “Дедушкин министр”, циклы стихов С. Капутикян, Е. Евтушенко, Р. Казаковой, а также кн. чилийского поэта П. Неруды “Четыре времени сердца”. Награждена орд. “Знак Почета”, “Парасат”. Соч.: Асау толқын, А., 1973; Көгершіндерім, А., 1974; Нежность, А., 1978; Озарение, М., 1979; Жүрек күнделігі, А., 1974; Ожидание солнца, М., 1985; Таңдамалы шығармалар жинағы, 2 т., А., 1987; Қыз — ғұмыр, А., 1996; Мен саған ғашық емес ем, А., 1999; Шығармалар жинағы, 10 т., А., 2004.

ОНДАСЫНОВ Нуртас Дандибайұлы (26.10.1904, Туркистанский р-н Юж.-Казахст. обл. — 4.11.1989, Москва), гос. и обществ. деятель. В 1920—26 воспитывался в казах. школе-интернате в Ташкенте, учился в Туркистанском лесном техникуме. В 1926—30 на различ. должностях в Кызылордин., Жамбылском, Шымкентском округах. В 1931—38 зав. отде-

Ондатра

лом в Ташкентском ирригацион-те, зам. директора курсов по подготовке директоров совхоза, зам. директора, директор Треста лесного х-ва Казахстана, начальник управления Наркомзема КазССР. В 1938 пред. Вост.-Казахст. облисполкома. В 1938—51 пред. Совнаркома КазССР (с 1946 Совет Министров КазССР). В 1954—58 зам. пред., пред. Президиума Верх. Совета КазССР; 1955—62 пред. Гурьевского (ныне Атырауского) облисполкома, 1-й секретарь обкома партии. Уделял большое внимание подготовке нац. кадров. В 1946 в связи с образованием АН КазССР руководил организац. работами.

208



Н.Ондасынов

С 1962 занимался науч. работой в Москве. Автор араб.-казах., перс.-казах. толковых словарей. Награжден 2-мя орд. Труд. Красного Знамени, 3-мя орд. Ленина. Имя О. присвоено ряду школ и улиц городов и аулов Юж.-Казахст. обл.

Соч.: Арабша-қазақша түсіндірме сөздік, А., 1969; Парсыша-қазақша түсіндірме сөздік, А., 1974.

Лит.: О р а з а л и е в а Г., Нұртас Ондасынов. Ғұмырбаяндық хикаяттар, А., 2004.

ОНДАТРА, мускусная крыса (*Ondatra zibethicus*), млекопитающее сем. полевок отряда грызунов. Дл. тела 28—35 см, масса до 1,5 кг. Ведет полуводный образ жизни, приспособлена к жизни в замерзающих водоемах. Тело с короткой шеей, плавает перепонками на задних конечностях. Хвост длинный, уплощенный с боков, чешуйчатый, выполняет роль руля.



Мех густой плотный, на спине черновато-коричневый. Паховые железы самцов в период гона выделяют секрет, содержащий мускус. Роет сложные норы на высоких берегах, на низких и заболоченных строит хатки. Питается прибрежными и водными растениями. Имеет “кормовые столики”. Продолжительность беременности 25 дней. Приносит 2—3 помета в год, по 1—14 (в ср. 7—8) детенышей. Родина — Сев. Америка. В Казахстан завезена в 1935 (выпущено более 570 особей в рр. Сырдария и Иле). Обитает во всех водоемах республики, числ. более 350 тыс. особей (2005). Ценный промысловый пушной зверек. Иногда повреждает оросит. системы, дамбы и плотины. Природный



Ондатра

носитель возбудителей туляремии и паратифа.

ОНИКС (греч. опух — первонач. ноготь), минерал, ленточно-полосчатая разновидность агата. Различают собственно О. (агатый О.) — белые и черные слои; карнеол-оникс (сердоликовый оникс) — красные и белые слои; сардоникс; халцедон-оникс — белые и серые слои. Свойства и генезис аналогичны агату. Ювелирно-поделочный камень.

ОНКОЛОГИЯ (греч. onkos — опухоль и logos — слово, учение), медико-биол. наука, изучающая теоретич., эксперимент. и клинич. аспекты онкогенеза у человека, животных, растений и разрабатывающая методы распознавания, лечения и профилактики опухолей.

Сформировалась в 20 в. на осн. достижений эксперимент. медицины. В эксперимент. (начиная с трудов росс. ученого М.А. Новинского, 1876) и теоретич. О. сложились 3 осн. направления: вирусное (франц. ученый А.Боррель, 1903; амер. Ф.Роус, 1911), хим. (япон. ученые К. Ямагива и К.Итикава, 1915) и радиац. (франц. ученый А.Лакассань, 1932 и др.) в зависимости от индуцирующего агента. Быстрое развитие клинич. О. связано с достижениями хирургии, радиологии, химиотерапии, иммунологии. В Казахстане сложились осн. направления науч. исследований в области О. и радиологии: разработка новых форм борьбы с раком, совершенствование методов её диагностики и профилактики, повышение эффективности хирургич., лучевого, комбинир. и комплексного лечения злокачественных опухолей. Большой вклад в развитие О. в Казахстане внесли С.Н. Нугманов, С.Б. Балмуханов, Ж.Абдрахманов и др.

ОНОМАСТИКА (греч. onomastikos — относящийся к наименованию), раздел языкознания, изучающий любые собств. имена, историю их возникновения и преобразования, а также совокупность всех собств. имен. Ранее термин “О.” употреблялся как синоним антропонимики. Разделы О. выделяются соответственно категориям собств. имен. Топонимика изучает собств. имена географ. объектов (Арал, Алматы); антропонимика — собств. имена людей (Асан Қайғы); зоонимика — собств. имена (клички) животных (Көксерек — Лютый); хремотонимика — собств. имена предметов материал. культуры (“Алтын адам” — “Золотой человек”); космономика — наименования (науч. и нар.) зон космич. пространства, галактик, созвездий (“Таразы”, “Шидер-жұлдыз” — назв. Ориона); астрономика — имена отд. небесных тел (Шолпан-жұлдыз — Венера); фитоними-

ка — назв. отд. растений (верба Тараса); анемонимика — стихийные бедствия (ураган Бетси); хрононимика — отрезки времени, связанные с определенным событием, имеющим значение для общества (Ақтабан шұбырынды, Наурыз).

ОНТОГЕНЕЗ (греч. *ontos* — существо и ...*генез*), индивидуальное развитие организма, совокупность последовательных морфологич., физиол. и биохим. преобразований, претерпеваемых организмом от момента его зарождения до кон. жизни. Термин введен Э.Геккелем (1866). О. включает рост, т. е. увеличение массы тела, его размеров, дифференцировку. У животных и растений, размножающихся половым путем, зарождение нового организма осуществляется в процессе оплодотворения, а О. начинается с оплодотворенной яйцеклетки, или зиготы. Основ. стадиями при этом являются: зародышевый (эмбриональный, или пренатальный), послезародышевый (постэмбриональный или постнатальный) и период развития взрослого организма. При бесполом размножении О. начинается с образования нового организма путем деления материнского тела или специализир. клетки, путем почкования, а также из корневища, клубня и т. д. О. и ист. развитие организма — филогенез — неразрывные и взаимообусловленные стороны единого процесса развития живой природы. Изучение закономерностей, причин и факторов О. имеет значение для практики растениеводства и животноводства, а также для медицины.

ОНТОЛОГИЯ (греч. *on*, родит. падеж *ontos* — существо и *logos* — слово, учение), раздел философии, учение о бытии (в отличие от гносеологии — учение о познании), в котором исследуются всеобщие основы, принципы бытия, его структура и закономерности; термин введен нем. философом Р.Гоклениусом и был закреплен в филос. системе Х.Вольфа.

“ОНТУСТИК КАЗАХСТАН” (“Оңтүстік Қазақстан” — “Южный Казахстан”), газета, орган Юж.-Казахст. обл. акимата. Первый номер вышел в свет как орган ЦК Компартии Туркестана 26 нояб. 1924 под назв. “Ақ жол”. В 1925 была объединена с газ. “Еңбекші қазақ” (ныне “Егемен Қазақстан”), выходящей в г. Кызылорда. С 1 июля 1929 издавалась как “Ленин жолы” — орган Сырдаринского окружного комитета партии и исполкома. С 12 марта 1932 — “О. К.”. Создатели газеты — Т.Рыскулов, С.Кожанов, О.Жандосов, О.Исаев и др. В наст. время выходит 3 раза в неделю.

ООЛИТЫ (греч. *oion* — яйцо и *lithos* — камень), минер. образования в виде мелких округлых зерен концентрически-слоисто-

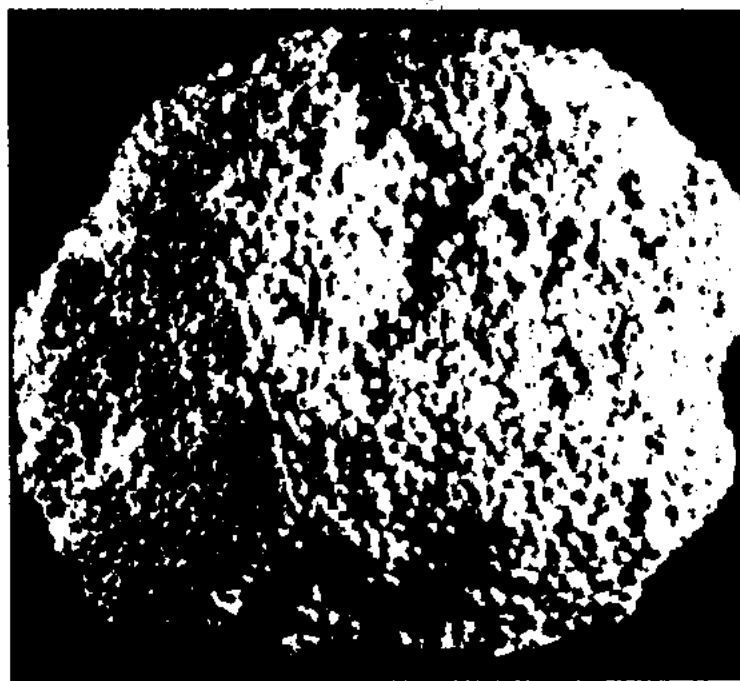

Оолит

го, иногда радиально-лучистого строения (вокруг центр. ядра). Ядром могут быть различ. песчинки, обломки раковин и др. О. образуются в процессе осадконакопления (во взвешенном состоянии, в морских и теплых источниках). В процессе образования О. происходит последовательное нарастание вокруг ядра тонких корочек осаждающегося вещества. Состоят из карбонатов (кальцита, доломита и др.), оксидов и силикатов железа, марганца и др. Размеры О. от долей до 26 мм. О. крупнее 5 мм наз. пизолитами.

ОПАЙЫС, поселение бронз. века (12—8 вв до н. э.). Расположено в Каркаралин. р-не Карагандин. обл., в 5 км к С.-В. от ж.-д. ст. Талды. Ос-

татки поселения занимают пл. 5—7 тыс. м². В 1979 археол. экспедицией Карагандин. ун-та во время проведения раскопок на пл. 225 м² обнаружены остатки сложенного из плоских камней жилища размером 7,5×10,2 м с выс. стен до 0,4 м. В сев.-зап. углу дверь; дл. 1,5 м, шир. 2,7 м. Внутри — 3 очага и 1 печь в виде ямы, стены и верх к-рой выложены камнями. Крышу дома подпирали 2 ряда дерев. столбов. Найдены глин. посуда (ок. 70 шт.), каменный брусочек, осколок бронз. ножа, головка прялки из глины, костяная стрела для лука, гребень из кости. Предметы материальной культуры относятся к *бегазы-дандыбаевской культуре*.

ОПАЛ (греч. *opallios*, лат. *opallus* — драгоценный камень), ми-



Опал

нерал класса гидроксидов. Аморфный. Хим. формула $\text{SiO}_2 \cdot n\text{H}_2\text{O}$. Содержит примеси оксидов алюминия, железа, марганца, магния и органич. веществ, обуславливающих собств. окраску О. Тв. 5—6,5; плотн. 1,9—2,3 г/см³. По происхождению О. осадочный, гидротермальный. В Казахстане встречается в кайнозойских породах. Благородный О. (огненный О.) с радужной игрой цветов — драгоценный камень. Кахолонг, древесный О. и др. красиво окрашенные разновидности О. — поделочные камни. Из О. состоят диатомит, трепел, опока — сырье для цемента, наполнителя и т. п. М-ния О. в Австралии, Чехии, Мексике, Грузии, Армении, России (на Урале).

Опера

ОПЕРА (итал. *opera* — сочинение, произведение), муз.-драм. театр. жанр, осн. на синтезе слова, сценич. действия и музыки. Возникла в Италии на рубеже 16—17 вв. Идейный замысел оперного произв. определяется его лит. основой — либретто. Оперные формы — арии, речитативы, ансамбли, хоры, оркестр. антракты, увертюры, балетные номера и др. Разновидности оперного жанра: героико-эпич., ист.-героич., ист.-бытовая, ист.-романтич., лирико-бытовая, драм., комедийная, сатир. и др. Нек-рые виды О. связаны с определ. нац. культурой и эпохой: в Англии — опера-баллада, в Италии — опера-буффа, во

210



Опера Е.Рахмадиева “Абылай хан”. В роли Абылая Т.Кусенбаев. 2004

Франции — опера-комик, в Германии и Австрии — зингшпиль. Высшего расцвета О. достигла в Италии (с 17 в.), Франции, Австрии, Германии (с 18 в.), России (с 19 в.). Жанр О. в Казахстане появился в 30-х гг. 20 в. Первые оперные произв. написаны на основе казах. нар. музыки (песен и кюев). Первая казах. опера “Кыз Жибек” создана в 1934 Е. Брусиловским. Классич. оперными произв. явл-ся О. А.Жубанова и Л.Хамиди “Абай” (1944), М.Тулебаева “Биржан и Сара” (1946), Е.Рахмадиева “Камар сулу”

(1963), С.Мухамеджанова “Айсулу” (1964), Г.Жубановой “Енлик — Кебек” (1975).

ОПЕРАЦИЯ (лат. *operatio* — действие), 1) хирургич. вмешательство, предпринимаемое с лечебной (иногда диагностич.) целью; 2) совокупность согласованных и взаимосвязанных боевых действий, проводимых по единому плану; 3) законченное действие или ряд действий, направленных на решение определ. задачи (финанс.,торг. и т. п.); 4) отдельная, законченная часть технологич. процесса на к.-л. произ-ве; выполнение вычислит. машиной к.-л. действия над исходными величинами по одной из команд программы.

ОПЕРЕТТА (итал. *operetta* — маленькая опера), муз.-театр. жанр, представление преимущественно комедийного характера, в к-ром вокальные и инструмент. муз. номера, а также танцы перемежаются диалогами. О. сложилась в сер. 19 в. в Париже. Для ранних образцов характерны сатир. направленность, злободневность (представитель — Ж.Оффенбах), позднее большое значение приобретают лирич. и жанровое начала. До сер. 19 в. О. наз. небольшие оперы. В кон. 19 — нач. 20 в. ведущее положение занимает венская О. (И.Штраус — сын, Ф.Зуппе). На рубеже 19—20 вв. в Великобритании О. сблизилась с мюзик-холлом, а во Франции — с фарсовым театром, став чисто развлекательным, коммерч. зрелищем; обогащенная венг. танцевальными ритмами, т. н. новая венская О. (Ф.Легар, И.Кальман) получила широкое междунар. признание. Мастера рус. оперетты — комп. И.Дунаевский, В.П. Соловьев-Седой и др.

ОПОКА (в геологии), тонкопористая осадочная кремнистая гор. порода. Содержит до 97% аморфного кремнезема, с примесью песка и глинистых частиц, скелетных частей организмов (диатомей, радиолярий и др.), минер. зерен (кварца, полевых шпатов, глауконита и

др.). Цвет от светло-серого до темно-серого. Встречается гл. обр. среди меловых и ниж.-палеогеновых отложений. Чистые разновидности О. — сильные адсорбенты; О. применяется также в стр-ве (наполнитель и др.). В Казахстане м-ния О. встречаются в Актобин. (Кудык) и Юж.-Казахст. обл.

ОППОЗИЦИЯ (лат. *oppositio* — противопоставление), 1) противодействие, сопротивление (к.-л. политике, ч.-л. действиям, взглядам); 2) партия или группа, выступающая вразрез с мнением большинства или с господствующим мнением, выдвигающая альтернативную политику, иной способ решения проблем (напр., парламентская О., внутрипартийная О.).

ОППОНЕНТ (лат. *opponens* — возражающий), 1) противник в споре, полемике; 2) лицо, к-рому поручена оценка диссертации или доклада и выступление на их публич. защите.

ОПРЕДЕЛЕНИЕ (в языкознании), член предложения, грамматически подчиненный существительному (или имени — в языках без грамматич. дифференциации имен) и указывающий на признак предмета (свойство, качество, принадлежность), явления и т. п. О. может быть (в рус. и мн. др. индо-европ. яз., в араб., банту и пр.) согласуемым (“большой город”, “наш сад”) и несогласуемым (“дом с мезонином”). В нек-рых яз. (семитских, тюрк. и др.) присоединение О. (соответствующего рус. О. в род. падеже) к имени требует морфологич. изменения определяемого слова (т. н. изафетная конструкция). Особым видом О. явл-ся приложение.

ОПРЕДЕЛЕНИЕ, де ф и н и ц и я (лат. *definitio*), 1) установление смысла незнакомого термина (слова) с помощью терминов (слов) знакомых и уже осмысленных (номинальное О.) или путем включения в контекст знакомых слов (контекстуальное О.), или явного формулирования равенства (явное, или нормальное О.), в лев. часть

к-рого входит определяемый термин, а в прав. — определяющее выражение, содержащее только знакомые термины; 2) уточнение предмета рассмотрения, однозначная его характеристика (реальное О.); 3) введение в рассмотрение нового предмета (понятия) посредством указания на то, как этот предмет построить (получить) из предметов данных и уже известных. В последнем случае О. принимает вид системы определяющих соотношений (схем, равенств) или “шагов перехода” (шагов индукции) от явно определенного и известного к искомому неизвестному (рекурсивные и индуктивные О.).

ОПРОС, метод сбора первич. информации об объективных и (или) субъективных фактах со слов опрашиваемого. В соц. исследованиях обычно применяют выборочные опросы для изучения обществ. мнения, потребительского спроса населения и др. Осн. средства — анкетирование и интервьюирование.

ОПТИКА (греч. optike — наука о зрительных восприятиях), раздел физики, в к-ром исследуются процессы излучения света, распространения его в различ. средах и взаимодействия его с веществом. О. изучает видимую часть спектра электромагн. волн и примыкающие к ней ультрафиолетовую (включая мягкий рентген) и инфракрасную (вплоть до миллиметровых радиоволн) области. О. — древнейшая наука: прямолинейность распространения света была известна еще в Месопотамии и Др. Египте и использовалась при строит. работах. Изучением оптич.-возникновения изображений от зеркал занимались Аристотель, Платон, Евклид (3 в. до н. э.). Законы преломления и отражения света (геом. О.) были открыты в ср. века (Снелль, Декарт, Галилей). Волновые свойства света исследовались Х.Гюйгенсом, О.Френелем, И.Ньютоном, Т.Юнгом. Электромагн.

теория света, разработанная Дж.Максвеллом, стала отправным пунктом при создании А.Эйнштейном теории относительности. Работы М.Планка и А.Эйнштейна по тепловому излучению заложили основы квантовой О. Создание оптич. генераторов вынужденного излучения — лазеров — привело к развитию нелинейной О.

ОПУСТЫНИВАНИЕ, расширение площади пустынь за счет сопредельных территорий. О. могут способствовать естеств. причины (напр.: циклич. изменения климата и стока, приводящие к периодич. засухам), но гл. роль в О. играют негативные последствия антропогенных воздействий на природу, особенно вырубка в сопредельных с пустынями регионах древесной растительности (на пестройки, топливо и т.п.) и уничтожение травянистой растительности (гл. обр. в результате чрезмерного, неконтролируемого выпаса), что и приводит к расширению площадей развеваемых песков. В 70-х гг. 20 в. ежегодно в пустыню превращалось ок. 6 млн. га земель (в т. ч. 3,2 млн. га пастбищ, 2,5 млн. га обрабатываемых угодий; выбывало из строя ок. 125 тыс. га орошаемых земель). К 2000 году площадь пустынь на Земле возросла в неск. раз (гл. обр. в Африке). Эффективные меры борьбы с О. возможны только при междунар. сотрудничестве всех заинтересованных гос-в. В Казахстане О. явл-ся одной из осн. экологич. проблем. Сотрудниками Ин-та ботаники и фитоинтродукции разработана “Национальная программа действий по борьбе с опустыниванием в Республике Казахстан” (1997).

ОПУХОЛЬ, патолстгич. разрастание тканей, состоящее из качественно изменившихся, утративших дифференцировку клеток организма. Клетки О. продолжают размножаться и после прекращения действия вызывающих О. факторов. Свойства опухолевых клеток передаются по наследству. Различают доб-

рокачеств. О. — клетки растут, раздвигая или сжимая окружающие ткани; и злокачеств. О. Клетки злокачеств. О. вырастают в окружающие ткани и разрушают их, при этом обычно повреждаются кровеносные и лимфатич. сосуды. Попадая в кровь и лимфу, такие опухолевые клетки могут разноситься по всему организму, образуя метастазы. Развитию О. способствуют ионизирующ. излучения, канцерогенные вещества, онкогенные вирусы. В Казахстане О. занимают 2-е место среди причин смертности и первич. инвалидности. Онкологич. служба в республике начала создаваться в сер. 1940-х гг., в 1946 был открыт Респ. онкологич. диспансер. Изучением О. занимается *онкология*.

ОПЦИОН (лат. optio, род. п. optionis — выбор, желание, усмотрение), в гражд. праве: 1) возможность выбора (обычно должником) способа выполнения альтернативного обязательства; 2) предварительное соглашение о заключении договора в будущем (в сроки, обусловленные сторонами).

ОПЫТ, знание, приобретенное в процессе непосредств. переживаний, впечатлений, наблюдений, практич. действий, в отличие от знания, достигнутого путем абстрактного мышления; единство знаний и умений. Одно из осн. понятий теории познания.

ОПЫТНОЕ ПОЛЕ, село в Глубоковском р-не Вост.-Казахст. обл., центр сел. округа. Расположено на бер. р. Ертис, в 32 км к Ю.-В. от район. центра — пос. Глубокое. Нас. 4,6 тыс. чел. (2004). Ближ. ж.-д. ст. Защита (в 12 км). Осн. в 1956 в связи с организацией Вост.-Казахст. гос. с.-х. опытной станции ВАСХНИЛ. В 1962 образован Ин-т цитологии и генетики Сиб. Отделения АН СССР; в 1974 пчеловодч. х-во ВАСХНИЛ. С 1997 функционируют частные (крест. и фермер.) хозяйства.

ОР, Ор ь, река в Казахстане (Актюбин. обл.) и России (Оренб.

Ораза

обл.), лев. приток р. Жайык. Дл. 314 км, пл. басс. 18600 км². Берет начало 2 истоками (Шили и Терисбутак) на склонах Мугалжар. Впадает в р. Жайык у г. Орск Оренб. обл. Долина широкая (1–3 км), к устью расширяется до 8–10 км. Ср. расход воды 4,05 м³/с (у а. Коба) и 13 м³/с (у а. Майлытобе). Используется для орошения.

ОРАЗА, ас-саум (араб. — укрощение плоти, отдаление от плохого, перс. рузе — на один день), пост, одно из пяти осн. обязательных предписаний ислама. О. установлена пророком *Мухаммадом* в 624 и восходит к доисламской практике благочестивого уединения. О. заключается в полном воздержании в светлое время суток от приема пищи, питья, курения, исполнения супружеских обязанностей и т. п. С наступлением темноты запреты снимаются, однако рекомендуется не предаваться излишествам, а проводить время в размышлениях, беседах, чтении, совершать богоугодные дела, улаживать ссоры, раздавать милостыню и т. п. О. обязательна для всех взрослых мусульман в течение месяца *рамазан*. От О. освобождаются только те, кто не может его соблюдать по к.-л. обстоятельствам (дальняя поездка, пребывание в чужой стране, война, плен, болезнь и т. п.), кто не может отвечать за свои поступки (невменяемые и эпилептики), а также престарелые люди, беременные и кормящие женщины и все те, кому О. может принести к.-л. вред. К. О. не допускаются те, кто находится в состоянии ритуальной нечистоты (ан-наджаса): женщины во время менструации, преступники, осквернившиеся, не прошедшие очищения (аттахара). Освобожденные от О. по временным обстоятельствам должны выдержать его потом в удобное время. Нарушившие О. случайно должны возместить потерянные дни после окончания рамазана; нарушившие О. умышленно должны кроме

возмещения этих дней принести покаяние (ат-тауба) и совершить искупит. действия (ал-каффара). Кроме общей О. есть и О. индивидуальная, выдерживаемая по к.-л. обету, ради искупления или просто из благочестия. В казах. обществе существуют традиции, к-рые тесно связаны с соблюдением О. и прочно вошли в обычаи народа.

ОРАЗАКОВ Есторе Оразакович (29.11.1909, ныне а. Шетпе Мангыстауского р-на Мангыстауской обл. — 27.7.1986, Алматы), ученый, хирург-ортопед, д-р мед. наук (1969), засл. врач Казахстана (1961). Окончил Казах. мед. ин-т (1936). В 1936—53 занимался врачебной практикой в Юж.-Казахст. и Алматин. обл.; 1953—80 ст. науч. сотрудник, зам. директора по науч. работе, науч. консультант Казах. н.-и. ин-та клинич. и эксперимент. хирургии. Осн. науч. труды посв. проблемам лечения врожденных ортопедич. заболеваний. Основоположник детской ортопедии в Казахстане. Разработал систему лечения детей, больных полиомиелитом, заболеваниями нерв. системы; предложил использовать в повязках вместо гипса смесь “Коллосиликат”. Соч.: Дәрігерлік кеңес, А., 1967; Роль врача, А., 1971.

ОРАЗАЛИЕВ Рахым Алмабекович (род. 8.12.1935, с. Каменка Карасайского р-на Алматин. обл.), ученый-биолог, д-р биол. наук (1989), проф. (1996), акад. НАН Казахстана (1996) Засл. деятель науки Казахстана (1998). Окончил Казах. агр. ун-т (1960). В 1960—66 агроном в х-вах Алматин. обл.; с 1970 науч. сотрудник, зав. отделом в Казах. н.-и. ин-те растениеводства им. В.Вильямса; 1995—2003 его директор. Исследовал осн. биол. закономерности разных сортов и видов пшеницы, генетику и физиологию гибридной пшеницы, разработал биол. и селекционные модемы неск. сортов казахст. агроэко типа;

руководил работами по выведению новых сортов зерновых культур (было выведено 110 сортов, из них 40 — районированы). Автор более 600 науч. работ, в т. ч. 12 монографий,

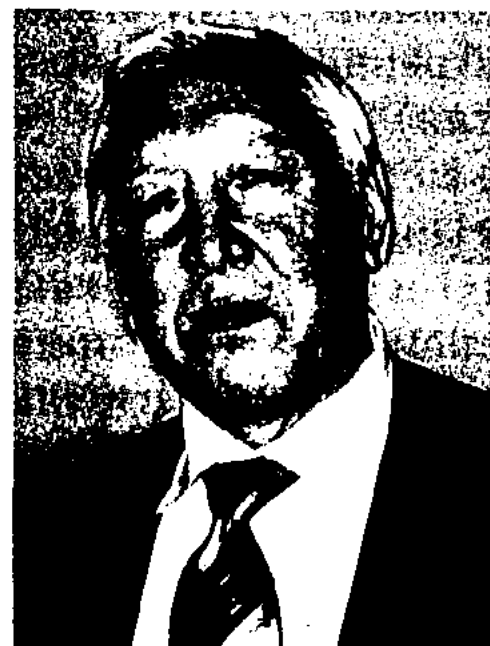

Р.Оразалиев

10 алгоритмов и патентов, 40 автор. свидетельств. Награжден орд. “Знак Почета”. **ОРАЗАЛИН** Нурлан (род. 13.6.1947, а. Кокбастау Уйгурского р-на Алматин. обл.), поэт, драматург, засл. деятель Казахстана (1998), депутат Верх. Совета Казахстана (1990—94). В 1970 окончил Казах. гос. ун-т



Н.Оразалин

(ныне КазНУ им. аль-Фараби). Творч. деятельность начал в газ. “Қазақстан пионері” (ныне “Ұлан”). В 1986 первый секретарь Союза театр. деятелей Казахстана. В 1993—96 гл. редактор газ. “Егемен Қазақстан”; с 1996 пред. Правления Союза писателей Казахстана. Два цикла стихов О. были включены в сб. произв. молодых поэтов “Жас керуен” (“Молодой караван”, 1969) и “Дыхание весны” (1975). В 1977 вышел сб. стихов “Беймаза көңіл”, затем “Көктем кеші” (1980), “Жетінші құрлық”

(1987), “Адамзатқа аманат” (1991), “Құралайдың салқыны” (1997), “Ғасырмен қоштасу” (“Прощание с веком”, 2000; Гос. пр. РК, 2002), “Сырнайлы шақ” (2001). Пьесы О. “Шырақ жанған түн” (1977), “Тас киіктер” (1979), “Қилы заман” (по одноим. произв. М.Ауэзова), “Көктемнің соңғы кеші” и др. поставлены на сценах респ. и обл. театров. Спектакль, поставленный по пьесе О. “Ақ құс туралы аңыз”, — призер междунар. театр. конкурсов. О. успешно работает в области художеств. перевода, совм. с С.Шаймерденовым перевел роман Г.Свиридова “Дерзкий рейд” (“Жанкешті сапар”, 1976), “Почту” Р.Тагора, а также пьесы калм. драматурга А.Балакаева “Сердце матери”, белорус. писателя А.Петрашкевича “Тревога”. Произв. О. переведены на рус., укр., кырг., тур., молд., узб. языки.

ОРАЗБАЕВ Базарбай Мамбетулы (21.11.1912, а. Карангир Тулькибасского р-на



Б.Оразбаев

Юж.-Казахст. обл. — 31.7.1981, Алматы), ученый, д-р физ.-матем. наук (1962), проф. (1965), член-корр. АН Казахстана (1967). Окончил Ленингр. (ныне С.-Петербур.) гос. ун-т (1935). В 1937—81 работал в КазПИ (ныне КазНПУ им. Абая), в Секторе математики и механики Казах. отделения АН КазССР. Осн. науч. труды посв. проблемам алгебры и теории чисел. Исследовал закономерности размещения чисел в абельском поле. Автор св. 100 науч. трудов, а также учебни-

ков на казах. языке для высших уч. заведений. Награжден 2-мя орд. Труд. Красного Знамени, орд. “Знак Почета”.

Соч.: Анықтауыштар теориясы, А., 1967; Сандар теориясы, А., 1970; Асимптотические формулы в алгебре, А., 1972.

ОРАЗБАЕВ Иранбек Абитаулы, см. *Иран Гайып*

ОРАЗБАЕВ Сабит Конырбайулы (род. 29.1.1936, Сайрамский р-н Юж.-Казахст. обл.), актер, нар. арт. Казахстана (1976), засл. артист Узбекистана (1994). В 1959 окончил Алматин. гос. ин-т искусств (ныне Алматин. гос. консерватория) (класс проф. А.Токпанова). После окончания ин-та ра-



С.Оразбаев

ботал в Казах. театре драмы. Одна из первых ролей, сыгранных на сцене этого театра — Султан в комедии “Ох, эти девушки” К.Байсеитова и К.Т. Шангытбаева. Создал целый ряд сценических образов: Арыстан (“Волчонок под шапкой” и “Сватья приехала” К.Мухамеджанова), Магауйя (“Абай” М.Ауэзова и Л.Соболева), Муса (“Жаяу Муса” З.Акишева), Дурбит (“Майра” А.Тажимаева), Бопиш,



С.Оразбаев в роли Казыбек би в фильме “Кочевники”

Сыганак (“Сильнее смерти” и “Вожди и тени” С.Жунусова), Сатнасип (“Төрт тақша — жайнамаз” А.Сулейменова), Алдар Косе (в одноим. комедии Ш.Хусаинова) и др. Вершинами актерского мастерства явл-ся роли Жантыка (“Козы Көрпеш — Баян Сулу” Г.Мусрепова), Суйеу (“Кровь и пот” А.Нурпеисова), Исабека (“Восхождение на Фудзияму” Ч.Айтматова и К.Мухамеджанова), Бухар жырау (“Последние дни Абылая” М.Байсеркеулы). В кино снимается с 1972. С 1970 занимается пед. деятельностью в студии при Казах. акад. театре драмы им. М.Ауэзова. Лауреат Гос. пр. Казахстана (1994). Награжден орд. Труд. Красного знамени и “Парасат”.

Лит.: Сығай Ә., Сахна саңлақтары, А., 1998; Актер Сәбит Оразбай, А., 1999.

ОРАЗБАЕВ Эльдор Магаметович (род. 11.10.1940, а. Шауильдир Отырарского р-на Юж.-Казахст. обл.), кинорежиссер. В 1963 окончил Моск. ун-т, в 1972 Высшие режиссерские курсы (Москва). Работал на киностудии “Казахфильм”, затем на моск. киностудиях. Снял док. и короткометражные фильмы “Сын солдата” (1973, по Ч.Айтматову) и “Выбор” (1975). Выпустил фильмы “Транссибирский экспресс” (1978; пр. на 11-м Всесоюз. кинофестивале в Ереване, Гос. пр. КазССР), “Инспектор ГАИ” (1983), “Визит к Минотавру” (1987), “Хаги-Трагер” (1994) и др.

ОРАЗБАЕВА Алма Динмухамедкызы (28.12.1898, ныне Жанибекский р-н Зап.-Казахст. обл. — 1948, ныне Кулан Жамбыл. обл.), гос. и обществ. деятель, публицист. Окончила в 1905—09 рус.-казах. женское училище в Орде, там же 2-классную женскую школу, в 1914—16 педкурсы. В 1916—17 работала учителем в 1-классной рус.-казах. женской школе в а. Жанаказан (Новая Казанка). В 1919 вступила в ряды комсомола, в июне того же года организовала первый полит. клуб

Оразкельды

Красной Армии в Казахстане. В нояб. 1919 назначена зав. отделом информации Кирревкома. В авг. 1920 член коллегии Кирг. (казах.) отделения при Оренб. губкоме. В окт. 1920 избрана делегатом на Всесоюз. съезд, вошла в состав его исполкома. С февр. 1921 до марта 1922 зав. отделом Бокеевского губкома. Принимала непосредственное участие в проведении Всеросс. съезда женщин Востока, где поднимала вопросы женского равноправия, образования, привлечения женщин к обществ. работе. Была зав. отделом и членом бюро Ниж.-Волжского комитета ВКП(б), Казахст. краевого к-та по работе

214



А.Оразбаева

среди женщин, зав. отделом Гл. управления Казах. краевого управления политпросвещения. В 1923—25 член президиума казах. отделения Верховного суда РСФСР, комитета по работе среди работниц и крестьянок при ЦК ВКП(б), а также ЦИК КАССР. Делегат 3-й Междунар. конференции женщин-коммунисток в Берлине, 5-го Конгресса Коминтерна. В 1929 была командирована в Монголию для налаживания работы среди трудящихся женщин. В 1931 по состоянию здоровья вышла на пенсию. На страницах газет “Степная правда”, “Советская степь”, “Еңбекші қазақ”, “Жас қазақ”, “Дұрыстық жолы” публ. статьи об участии женщин-казашек в обществ. жизни, о проведении среди них культ.-просветит. работы.

Лит.: Баймағамбетова Б., Тағдыр, Қостанай, 1998; Хакімжанова М., Естен кетпес бейнелер, А., 1995.

ОРАЗКЕЛЬДЫ (гг. рожд. и смерти неизв.), батыр, участник казах.-жонгарской войны, посол. В 1733—34 направлен ханом Ст. жуза Жолбарысом (совм. с Аралбаем и султаном Мл. жуза *Ералы*) в Россию. Послы вручили императрице Анне Иоанновне письмо, написанное от имени батыров Ст. жуза Толе би, Кодара, Сатая, Хангельды, Болека. 9 апр. 1734 О. и Аралбай были на приеме в коллегии Мин-ва иностр. дел России. 10 июля этого же года их приняла Анна Иоанновна, послы от имени представителей Ст. жуза попросили Росс. подданства. О. внес вклад в развитие торг. связей между Россией и Ташкентом, Самаркандом, Бухарой и Хивой. Проявил героизм в сражениях с жонгарами.

Лит.: Казахско-русские отношения в XVI—XVIII веках, А., 1961.

ОРАЗ-МУХАММАД (1573—1610), казах. султан, хан Касымовского ханства (Касимовского царства), сын султана Ондана, внучатый племянник хана *Тауекеля*. В рус. летописях О.-М. наз. “принцем казахской орды”. В 1588 вместе с советником хана *Кадыргали би* отправился в столицу Сиб. ханства Искер (Кашлык) к местному правителю Сейдахмету (Сейтек, Сейдак). Во время охоты захвачен рус. отрядом тобольского воеводы Данилы Чулкова и отправлен в Москву, где перешел на службу рус. царю Федору Ивановичу. Участвовал в рус.-швед. (1590) и рус.-крымской (1598) войнах. В кон. 1594 отправленное в Москву Тауекель-ханом *Кулмухаммеда посольство* наряду с предложениями о заключении с Россией дружеств. соглашения попросило возвратить О.-М. на родину, обменять его в качестве аманата (заложника) на одного из сыновей Тауекеля. Однако в связи со смертью хана дело осталось незавершенным. В 1600 рус. царь Борис Годунов назначил О.-М. ханом Касымовского ханства. В 1605—13, в смутные

для России годы, О.-М. перешел на сторону Лжедмитрия II, выдававшего себя за рус. царя. На охоте на берегах Оки был убит его наемниками.

Лит.: Вельяминов-Зернов В.В., Исследования о касимовских царях и царевичах, ч. 2, СПб., 1864; Березин И.Н., Библиотека восточных историков, т. 2, ч. 1, Казань, 1854; Казахско-русские отношения в XVI—XVIII веках, А., 1961.

ОРАЗОВ Едиль Лукпанулы (род. 21.5.1956, а. Тайпак Акжайыкского р-на Зап.-Казахст. обл.), воен. деятель, ген.-майор (2005). Окончил Зенитно-ракетное командное училище ВВС (1978), Моск. воен. академию (1988). В 1978—85 офицер, командир взвода, батареи курсантов; 1988—93 преподаватель Высшего зенитно-ракетного командного училища в г. Энгельс; 1993—98 воен. комиссар в Шынгырлауском р-не Зап.-Казахст. обл., зам. обл. воен. комиссара; 1998—2002 воен. комиссар Мангыстауской обл. и г. Актау. С 2002 нач. Воен. академии Вооруженных Сил РК (с 2003 Нац. ун-т обороны). О. — автор тр. “На страже независимости”, “Опыт боевого применения войск ПВО в локальных войнах” и др.

“ОРАК — МАМАЙ”, ногайский эпос. Существует ок. 10 вариантов эпоса. Впервые записан А.В. Васильевым на терр. совр. Актобин. обл. (1905); в 1908 в Казани издан полный вариант “О. — М.”. В 40-х гг. 20 в. в учебники были включены отд. отрывки эпоса. Опубл. варианты в исполнении Мурын жырау в сб. “Батырлар жыры” (т. 5, 1989), Н.Кенжегулулы в сб. “Қанеки, тілім, сөйлеші” (1-я кн. 1992). Осн. тема произв. — борьба за свободу родной земли. Гл. герои — сыновья Мусахан от его ст. жены Караулек — батыры Орак и Мамай, к-рые детьми попали в плен к калм. хану Козану. После освобождения из плена, они совершают набег на калмыков и убивают Козана. В нек-рых вариантах эпоса Орак имел двух сыновей — Карасай и Кази батыров. Эпос содержит элементы

сказки и мифа. Эпос “О.-М.” исследовали В.М. Жирмунский, А.Коныратбаев, К.Жумалиев и др. ученые.

“ОРАЛ”, газета большевистского направления, освещающая соц.-полит. вопросы. Выходила с 4 янв. по 27 апр. 1907 (всего 31 номер). Ред. был Хусайн Ямашев. На ее страницах было опубликовано “Открытое письмо” Росс. пр-ву, в котором поднималась проблема переселения казах. рабочих с исконных земель, выдвигалось требование о справедливом решении земельного вопроса 2-й Гос. Думой.

ОРАЛМАН, лицо коренной национальности, изгнанное за пределы ист. родины и лишённое гражданства в силу актов массовых полит. репрессий, незаконной реквизиции, насильств. коллективизации, иных антигуманных действий, добровольно переселяющееся в РК с целью постоянного проживания, а также его потомки (Закон РК от 13 дек. 1997 № 204—I “О миграции населения”, ст. 1).

“ОРАЛ ОНИРИ” (казах. “Орал өңірі” — “Приуралье”), обл. газета. Осн. как орган Уральского обкома, горкома Компартии Казахстана и обл. совета нар. депутатов. Издаётся с 17 нояб. 1918. Предшественники: “Хабар”, с янв. 1919 “Қазақ дұрыстығы”, февр. 1919 “Дұрыстық жолы”, затем “Сахара таңы”, в 1920—32 “Қызыл ту”, 1932—57 “Екпінді құрылыс”, 1957—63 “Октябрь туы”, с мая 1963 “О. о.” Газета освещает новости экономики и культуры. Учредитель: обл. акимат и обл. маслихат.

ОРАНГАЙ, аул в Юж.-Казахст. обл., в подчинении Туркистан. гор. адм. Расположен в 14 км к С.-В. от г. Туркистан. Нас. 4 тыс. чел. (2003). Бывш. центр хлопководч. совхоза.

ОРАНГУТАН (малайск. Orang-utan, букв. — лесной человек), (*Pongo pygmaeus*), крупная человекообразная обезьяна; единств. представитель рода. Обитает в болотистых

лесах на о. Калимантан и Су-матра. Рост до 150 см, масса до 150 кг (иногда до 300 кг), самки значительно меньше. Задние конечности короткие, передние длинные (до 3 м в размахе). Шерсть жёсткая, красновато-рыжеватая, очень длинная; лицо голое, широкое, уши маленькие. Хвост и седалищные мозоли отсутствуют. Сильно развита мускулатура. Образ жизни древесный; на ночь строит гнездо, на землю спускается редко. Держатся небольшими группами. Питаются плодами деревьев, яйцами птиц. Детенышей вскармливают молоком до 3—4 лет. Живут на воле до 30 лет. Находятся под угрозой



Орангутан

исчезновения; занесены в Красную книгу МСОП.

ОРАТОРИЯ (итал. oratorio от лат. oro — говорю, молю), муз. произв. для певцов-солистов, хора и симф. оркестра, в отличие от оперы предназначенное для концертного исполнения. Муз. образ передается посредством хора, оркестровых эпизодов, арий, речитативов (в стихотворной форме). Родственна кантате, но более монументальна, обладает эпико-драм. характером и ясной сюжетностью. Сложилась в 16 в. как жанр духовной музыки, позднее появились и светские О. Классич. образцы принадлежат Г.Ф. Генделю, Й.Гайдну. Первую казах. О. написал С.Мухамеджанов (“Голос веков”, 1960). Лучшие образцы О. при-

надлежат Г.Жубановой, К.Кужамьярову, Б.Жуманиязову, М.Мангытаеву, К.Кажгалиеву.

ОРАТОРСКИЕ РЕЧИ (казах. шешендік сөз), жанр казах. устного творчества. Относятся к разряду дидактич. малых жанров и представляют собой высокохудожеств. филос.-афористич. заключения о различных явлениях соц.-экон. жизни, природы и пр. В зависимости от содержания и назначения различают ораторские посвящения, ораторские филос. раздумья и ораторские прения. Посвящения представлены гл. образом в форме благопожеланий (бата), кониль айту, жубату, юмористич. и критич. посвящений. Филос. раздумья представляют собой поэтич. размышления о сложных проблемах бытия, обществ. взаимоотношений, об эпохе. Прения явл-сь выступлениями ораторов-шешенов во время тяжб из-за земли, вдов, наказаний за убийство или увечье, раздела скота, кровной мести. По содержанию О. р. близки к пословицам и поговоркам, преданиям, по композиции — к филос. поэтич. размышлениям поэтов-жырау “толгау”, к айтысам акынов. По форме различают прозаич. и поэтич. речи. В состав их входят пояснения и ораторские выступления. О. р. лежат в осн. прозы и драматургии. Для О. р. характерно реалистичность тематики, выразительность языка, исполнение речи с обязат. упоминанием их авторов — нар. шешенов (Майкы, Аяз би, Жиренше), биев (Толе, Казыбек, Айтеке и др.). Однако в процессе устного бытования они подвергались изменениям и в значит. мере дошли до нас во многом переработанными.

ОРБИТА НЕБЕСНОГО ТЕЛА (лат. orbita — колея, путь), траектории, по которым движутся небесные тела в космич. пространстве. Формы О. н. т. и скорости, с которыми по ним движутся небесные тела, определяются силой тяготения, а также силой светового давления, электро-



магн. силами, сопротивлением среды, в к-рой происходит давление, приливными силами, реактивными силами (в случае движения ядра кометы) и мн. др. В первом приближении (кеплерово движение) орбиты большинства тел Солнечной системы имеют форму эллипса, в одном из фокусов к-рого расположены Солнце (для планет, комет и др.) или планета (для спутников планет). Но вследствие притяжения др. тел Солнечной системы, а для искусств. спутников также и из-за несферичности небесного тела, вокруг к-рого оно обращается, сопротивления атмосферы, светового давления Солнца и ряда др. причин О. н. т. медленно изменяются. Для искусств. космич. аппаратов термин "О. н. т." применяют лишь к тем участкам их траектории, на к-рых они движутся с выключенной двигательной установкой.

ОРБИТАЛЬНАЯ СТАНЦИЯ, пилотируемый или автоматич. космич. аппарат, длит. время функционирующий на орбите вокруг Земли, др. планет, Луны. На О. с. проводятся исследования околоземного космич. пространства и Земли с орбиты ИСЗ, метеорологич., астрономич., радиоастрономич., медико-биол. эксперименты, исследование поведения материалов и оборудования в условиях космич. полета и др. О. с. могут служить также ба-

зами для сборки на орбите тяжелых космич. кораблей, предназначенных для полета к др. планетам Солнечной системы. Возможность и целесообразность О. с. научно обоснованы в нач. 20 в. в трудах К.Э. Циолковского, Ю.В. Кондратюка, Г.Оберта, Гвидо фон Пирке, Г.Нордунга и др. Создание О. с. и обеспечение их длит. функционирования на орбите связано с решением ряда сложных науч.-тех. и медико-биол. проблем. Время активного функционирования на орбите, числ. экипажа, параметры орбиты, масса и габариты О. с. зависят от ее назначения. Конструкцию О. с. определяет один из двух видов сборки. В первом случае станция полностью собирается на Земле и выводится одной ракетой-носителем на орбиту ИСЗ, готовая к выполнению задач. Масса и объем О. с. ограничены энергетич. возможностями ракеты-носителя, поэтому способ пригоден для сборки О. с. до неск. десятков тонн. При втором способе сборка осуществляется на околоземной орбите из неск. самостоят. блоков, секций, элементов или космич. кораблей, к-рые выводятся неск. ракетами-носителями. Способ позволяет создавать станции любой необходимой массы и объема, различ. размеров, с использованием для вывода на орбиту элементов ракетами-носителями, что приобретает

большое значение при запуске О. с. к Луне и др. планетам Солнечной системы. Полет О. с. с космонавтами на борту требует решения проблем: преодоление длит. воздействия невесомости на организм человека, защита от радиации и микрометеоров, обеспечение надежности и достаточного ресурса работы бортовых систем и аппаратуры и др. С 1971 были запущены 7 О. с.: "Салют", "Мир" (СССР) и "Скайлэб" (США).

ОРБУЛАКСКАЯ БИТВА, сражение между казах. войском во главе с султаном *Жангиром* и жонгар. войском во главе с хунтайджи Батуром; первое поворотное событие в освободит. борьбе казах. народа против жонгар. нашествия. Состоялась летом 1643. Жонгарское командование признавало огромное полит. и стратегич. значение Жетысу и связывало с его захватом победу в войне. Сын Есим-хана *Жангир* пытался объединить казах. роды для оказания сопротивления грозной силе, надвигавшейся с востока. Чтобы помешать объединению казахов, Батур хунтайджи вступил в союз с Омбы-Ердене, сыном халхинского правителя Алтын-хана, а также с хошотскими правителями Ушурти (Сесенхан) хунтайджи и вождями племен Шокур и Солжан и выступил в поход с 50-тыс. войском. В ханскую ставку в Туркистан поступило сообщение о том, что нашествию жонгар подверглись земли кыргызов Алая и Токмака, а также неск. казах. аулов, 10 тыс. чел. попали в плен. Чтобы преградить путь жонгарам, двигавшимся в глубь казах. земель, *Жангир* выступил против них с 600 воинами (сарбазами), вооруженными фитильными ружьями. *Жангир* приказал 300 воинам вырыть яму в узкой расщелине в гор. долине и укрепиться там, а второй половине — спрятаться на др. склоне горы. Когда Батур хунтайджи штурмовал укрепление-яму, *Жангир* обрушился на врага с

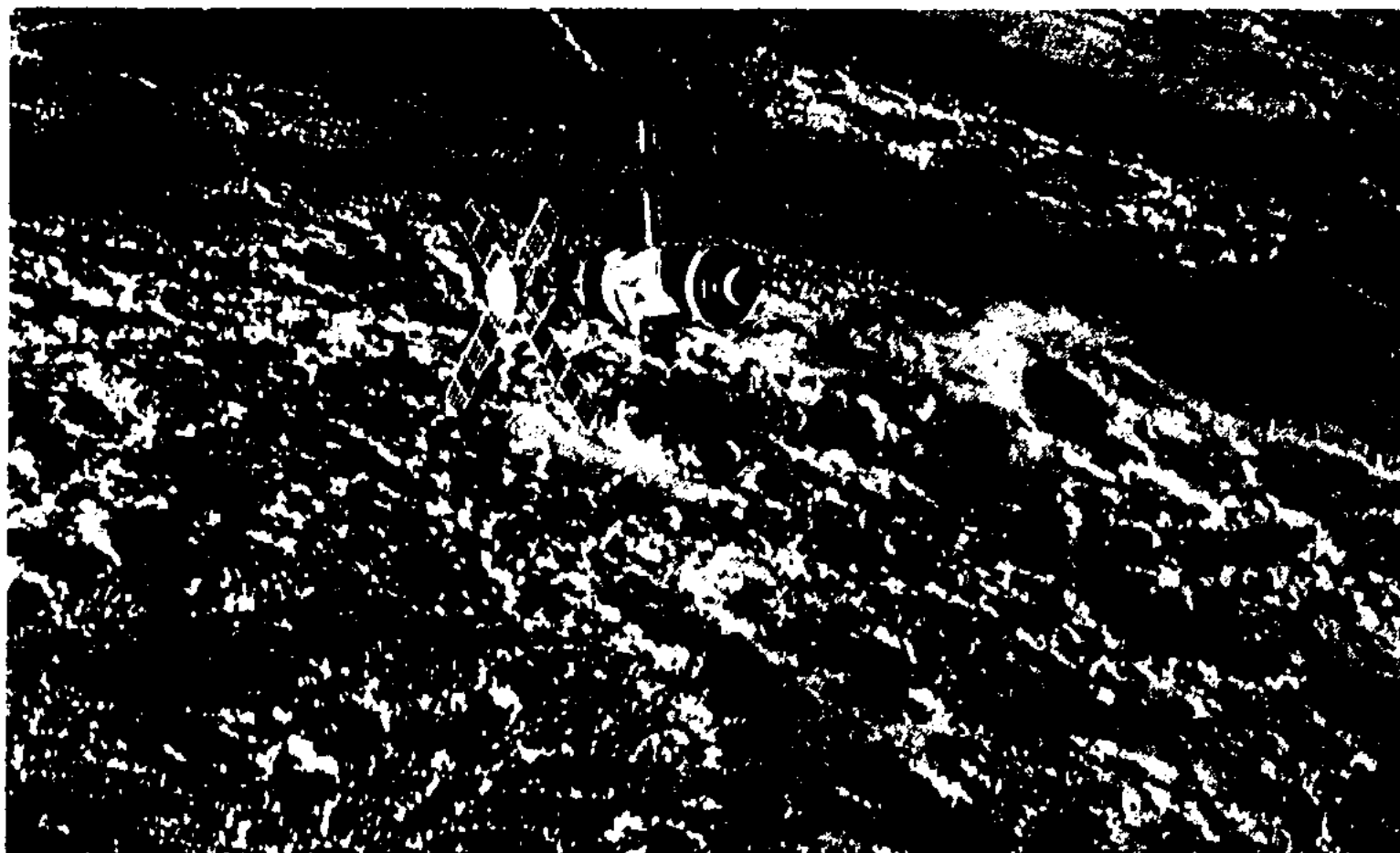

Орбитальная станция "Скайлэб"

тыла, открыв огонь из фитильных ружей. В это время из Самарканда на помощь прибыл 20-тыс. отряд *Жалантос* бахадур. Жонгары, потеряв в бою св. 10 тыс. чел., отступили.

Победа в О. б. отбросила на несколько лет назад угрозу, нависшую над Казах. ханством. Сведения о О. б. приводят историки И.Э. Фишер, А.И. Левшин, И.Я. Златкин, А.П. Чулошников, В.А. Моисеев, казах. ученые М.Тынышпаев, Х.Досмухамедов, С.Асфендияров, С.Сейфуллин. Однако ни один из них не назвал конкретное место, где произошла О. б. Первые письм. данные о месте сражения у подножия горы принадлежат командующему Тобольской армией Р.С. Куракину; сведения об этой войне ему сообщили рос. послы в Жонгарии Г.Ильин и К.Кучель (Кучембердейке). По устным преданиям О. б. состоялась в Жетысу Алатау, в урочище Орбулак. В отечеств. историографии существуют неск. противоположных мнений о месте проведения О. б. Известный писатель М.Магауин, исследователь жизни и быта казах. народа в ср. века, в тр. "Азбука казахской истории" ("Қазақ тарихының әліппесі") утверждает, что О. б. произошла на терр. Казах. ханства, в приграничной с совр. Кыргызстаном местности. Ш.Уалиханов в путевом очерке "Дневник поездки на Иссык-Куль" (1961, с. 243), описывая памятник природы — холм Сантас, расположенный на перевале, на границе Кыргызстана и совр. Райымбекского р-на Алматин. обл., отмечал его связь с одним значит. событием казах.-жонгарской войны. В 1990 писатель Б.Нуржекеев привел доказательство того, что О. б. произошла в долине Белжайлау, на терр. совр. Панфиловского р-на. 3 июля 1993 там состоялся праздничный той, посв. 350-летию победы в О. б.

Лит.: Русско-монгольские отношения. 1607—1636 гг., М., 1959; Златкин И.Я., История Джунгарского

ханства, М., 1983; Мыңжани Н., Қазақтың қысқаша тарихы, А., 1994; Магауин М., Қазақ тарихының әліппесі, А., 1995; Галиев В., Хан Джангир и Орбулакская битва, А., 1998; Орбулак шайқасы. Тарихи шығармалар, А. 2003.

ОРГАН (греч. *organon* — орудие, инструмент), клавишно-духовой муз. инструмент. Первые О. появились в Египте, Греции, Италии, Византии. С 7 в. О. был распространен в городах Зап. Европы (в осн. для сопровождения церк. хоров). Состоит из воздухонагнетат. механизма (электрич., до сер. 19 в. ручной), набора деревянных и металлич. труб разных размеров, клавиатур — ручных (мануалы) и ножной (педаль), помещенных в спец. кафедре. Посредством рычагов, кнопок и т. п. органист может менять тембр (регистр). О. строится с учетом акустич. особенностей помещения. Игральный стол (шпильтыш), за к-рым сидит органист, имеет 1—7 мануалов (у каждого 72 клавиши) и 1 педаль (клавиатура для ног) и тысячи трубок (для воспроизведения звука). Начиная с 17 в., органные произв. записываются на 3 нотных станах (ниж. строка — для партии педали). В странах Зап. Европы в 19—20 вв. сочинения для О. создали игравшие на нем комп. И.С. Бах, В.А. Моцарт, Л.В. Бетховен, Й.Гайдн, И.Брамс, Д.Д. Шостакович. В 1967 в Алматы в Казах. консер-

ватории им. Курмангазы был открыт класс О., в 1988 установлен О. в Центр. концертном зале.

ОРГАНИЗАЦИЯ, 1) строение, устройство ч.-л.; 2) совокупность людей, групп, объединенных для достижения к.-л. цели, решения к.-л. задачи на основе принципов разделения труда, разделения обязанностей и иерархич. структуры; обществ. объединение, гос. учреждение; 3) составная часть управления, суть к-рой заключена в координации действий отд. элементов системы, достижения взаимного соответствия функционирования ее частей.

ОРГАНИЗАЦИЯ АМЕРИКАНСКИХ ГОСУДАРСТВ (ОАГ; Organization of American States), осн. в 1948 на 9-й Межамер. конференции в Боготе. В составе ОАГ 35 членов: лат.-амер. гос-ва, США и Канада (1994). Осн. цели: поддержание мира на континенте, содействие соц., культ. и экон. развитию государств. Высший орган — ежегодная Ген. ассамблея мин. иностр. дел; исполнит. орган — Пост. совет ОАГ (в Вашингтоне).

ОРГАНИЗАЦИЯ АФРИКАНСКОГО ЕДИНСТВА (ОАЕ; Organization of African Unity), объединение афр. гос-в; создано в мае 1963 на конференции в Аддис-Абебе. В составе ОАЕ 53 гос-ва (1994). Осн. цели: укрепление единства, сотрудничества, защита суверенитета афр.

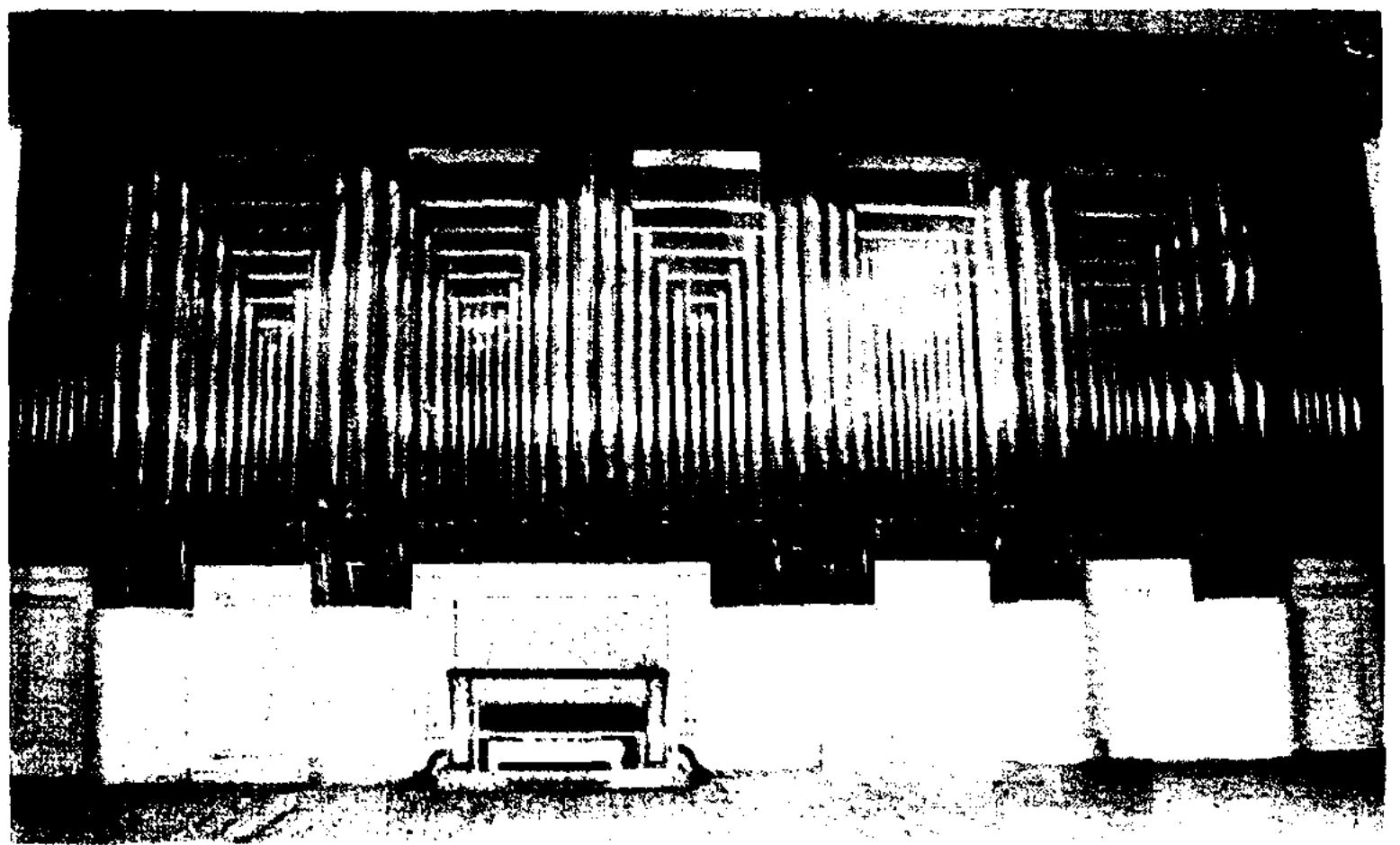

Орган

Организация

гос-в. Гл. органы — ассамблея глав гос-в и пр-в и Совет Министров. Штаб-квартира — в Аддис-Абебе.

ОРГАНИЗАЦИЯ “ИСЛАМСКИЙ КОНГРЕСС” (ОИК; Организация “Исламская конференция”), межправительств. организация, объединяющая на осн. религ. общности мусульм. гос-ва. Осн. в 1969. С 1975 имеет статус наблюдателя при ООН. Цели — содействие укреплению мусульм. солидарности, укрепление межгос. сотрудничества, устранение расовой дискриминации и всех форм колониализма, поддержание междунар. мира и безопасности, сохранение “святых мест” и др. Высший орган — Конференция глав гос-в и пр-в. Исполнит. орган — ежегодная Конференция мин. иностр. дел. Постоянно действующий Ген. секретариат находится в Джидде (Сауд. Аравия).

ОРГАНИЗАЦИЯ ОБЪЕДИНЕННЫХ НАЦИЙ (ООН; United Nations Organization — UNO), универсальная междунар. организация по обеспечению мира, безопасности и междунар. сотрудничества. Создана в 1945 по инициативе ведущих стран антигитлеровской коалиции (СССР, США, Англии, Франции, Китая). В 2002 в ООН состояло 191 гос-во. Цели ООН: поддержание междунар. мира и безопасности; приня-

тие эффективных коллективных мер для предотвращения и устранения угрозы миру и подавления актов агрессии и др. нарушений мира; разрешение мирными средствами междунар. споров или ситуаций, к-рые могут привести к нарушению мира; развитие дружеств. отношений между народами; осуществление междунар. сотрудничества в разрешении междунар. проблем экон., соц., культ. и гуманитарного характера; поощрение и развитие уважения к правам человека и осн. свободам для всех, без различия расы, пола, языка и религии; быть центром для согласования действий гос-в в достижении целей, стоящих перед Организацией. Гл. органами ООН явл-ся Ген. Ассамблея, Совет Безопасности, Экономический и Социальный Совет, Совет по Опеке, Междунар. Суд, Секретариат во главе с Ген. секретарем ООН. 2 марта 1992 Казахстан принят в члены ООН.

ОРГАНИЗАЦИЯ ОБЪЕДИНЕННЫХ НАЦИЙ ПО ВОПРОСАМ ОБРАЗОВАНИЯ, НАУКИ И КУЛЬТУРЫ (ЮНЕСКО; United Nations Educational Scientific and Cultural Organization — UNESCO), специализированное учреждение системы Объединенных Наций. Осн. в 1946 после ратификации ее Устава. Цели ЮНЕСКО: вклад в

обеспечение мира и безопасности через поощрение междунар. сотрудничества в обл. образования, науки и культуры; обеспечение уважения к законности и справедливости, правам человека и осн. свободам без различия расы, пола, языка или религии согласно Уставу ООН. Структуру ЮНЕСКО составляют Ген. конференция, Исполнит. совет, Нац. комиссии, Региональная структура, Секретариат. Гл. органом ЮНЕСКО явл-ся Ген. конференция, в к-рой представлены все государства-члены. Государства-члены разделены на пять регионов (Африка, Лат. Америка, Азиатско-Тихоокеан., араб. страны, Европа и Сев.

218



Штаб-квартира Организации Объединенных Наций



Штаб-квартира ЮНЕСКО

Америка). Деятельность ЮНЕСКО осуществляется посредством междунар. интеллектуального сотрудничества, взаимопомощи, содействия делу мира. Она концентрируется в следующих шести приоритетных обл.: воспитание; наука; культура; коммуникации; социальные науки и развитие; мир и права человека. Штаб-квартира — в Париже (Франция).

ОРГАНИЗАЦИЯ ОБЪЕДИНЕННЫХ НАЦИЙ ПО ПРОМЫШЛЕННОМУ РАЗВИТИЮ (ЮНИДО; United Nations Industrial Development Organization — UNIDO), междунар. организация, содействующая

пром. развитию и ускоренной индустриализации развивающихся стран путем мобилизации нац. и междунар. ресурсов. Создана в 1966. На 1 янв. 1990 ее чл. являлись 150 гос-в. Местопребывание ЮНИДО — Вена (Австрия). С 1986 ЮНИДО приобрела статус специализиров. учреждения ООН.

ОРГАНИЗАЦИЯ ПО БЕЗОПАСНОСТИ И СОТРУДНИЧЕСТВУ В ЕВРОПЕ (ОБСЕ) создана в 1994 на основе возникшего в нач. 70-х гг. Совещания по безопасности и сотрудничеству в Европе (СБСЕ). В состав входят 55 гос-в Европы, Азии и Сев. Америки. Гл. задачи — предупреждение конфликтов,

(НАТО; North Atlantic Treaty Organization — NATO), воен.-полит. союз, созданный по инициативе США на осн. Североатлант. договора, подписанного 4 апр. 1949 в Вашингтоне представителями США, Великобритании, Франции, Бельгии, Нидерландов, Люксембурга, Канады, Италии, Португалии, Норвегии, Дании, Исландии. В 1952 к НАТО присоединились Греция и Турция, в 1955 — ФРГ, в 1982 — Испания, в 1999 — Польша, Венгрия и Чехия. В рамках НАТО создано объединенное воен. командование. В 1966 из воен. организации НАТО вышла Франция, в 1974 — Греция (в 1980 вернулась в организацию); в



4 апр. 1949 12 стран создали в Вашингтоне Организацию Североатлантического договора (НАТО)

разрешение кризисов и послеконфликтное урегулирование. На встречах глав гос-в и пр-в государств-участников определяются важнейшие приоритеты деятельности организации, принимаются осн. документы. Проводятся, как правило, один раз в два года. Парламентская ассамблея ОБСЕ создана парламентариями гос-в — участников ОБСЕ, ее секретариат находится в Копенгагене. Казахстан принимает активное участие в мероприятиях, проводимых ОБСЕ, представлен в органах и институтах организации.

ОРГАНИЗАЦИЯ СЕВЕРОАТЛАНТИЧЕСКОГО ДОГОВОРА

воен. организацию не входит Испания. Высший орган — сессия Совета НАТО. Штаб-квартира в Брюсселе.

ОРГАНИЗАЦИЯ СОЛИДАРНОСТИ НАРОДОВ АЗИИ И АФРИКИ (ОСНАА), междунар. обществ. организация, созданная с целью координации освободит. борьбы народов Азии и Африки, за обеспечение их экон., соц. и культ. развития. Осн. на 1-й конференции солидарности народов Азии и Африки (г. Каир, 26 дек. 1957 — 1 янв. 1958) под назв. Совет солидарности стран Азии и Африки (ОСНАА — с апр. 1960). В ОСНАА состояло св. 80 членов.

В апр. 1961 был создан Комитет Казахстана под пред. М. Ауэзова. В 1955—87 по инициативе организации созывались конференции писателей, женщин и молодежи стран Азии и Африки, проводились семинары и форумы по актуальным вопросам современности. Издавался журн. “Народы Азии и Африки” на англ., франц., араб., рус. и др. яз. Штаб-квартира ОСНАА находилась в Каире. В кон. 1980 — нач. 90-х гг. работа организации постепенно была прекращена.

ОРГАНИЗАЦИЯ СТРАН-ЭКСПОРТЕРОВ НЕФТИ (ОПЕК; Organization of Petroleum Exporting Countries — ОПЕК) межправительств. экон.-полит. организация, образованная в 1960 на конференции в Багдаде (Ирак). Устав ОПЕК был принят в 1965 на конференции в Каракасе (Венесуэла). Целями ОПЕК явл-ся: координация и унификация нефт. политики государств-членов; определение наиб. эффективных индивидуальных и коллективных средств защиты интересов государств-участников; изыскание способов обеспечения стабильности цен на мир. нефт. рынках и недопущения их колебаний, могущих иметь пагубные последствия; обеспечение устойчивых доходов стран-производителей нефти; охрана окружающей среды. В ОПЕК входят 13 государств-членов: Алжир, Венесуэла, Габон, Индонезия, Ирак, Иран, Катар, Кувейт, Ливия, Нигерия, Объединенные Арабские Эмираты, Сауд. Аравия и Эквадор. Высший орган — конференция (собирается два раза в год). Штаб-квартира — в Вене.

ОРГАНИЗАЦИЯ ЭКОНОМИЧЕСКОГО СОТРУДНИЧЕСТВА И РАЗВИТИЯ (ОЭСР; Organization for Economic Cooperation and Development — OECD), межгос. организация экономически развитых стран для координации экон. политики и программ помощи развивающимся странам. Создана в 1961. Она стала преемницей Организации европ. экон. со-

Организм

трудничества, образов. в 1948 в целях оптимального использования амер. экон. и финанс. помощи восстановлению Европы в сотрудничестве с европ. странами-получателями этой помощи. Чл. ОЭСР явл-ся 29 стран. Штаб-квартира — в Париже (Франция).

ОРГАНИЗМ (позднелат. organizo — устраиваю, сообщаю стройный вид); 1) любое живое существо. Одноклеточные и многоклеточные О. обладают совокупностью осн. жизненных свойств, отличающих их от неживой материи: клеточной организацией; обменом веществ, в к-ром ведущая роль принадлежит биополимерам — белкам и нуклеиновым кислотам, обеспечивающим самообновление и постоянство внутренней среды О.; движением с его специфич. формами — мышечным, плазматичным, ресничным и жгутиковым; раздражимостью; ростом и развитием; изменчивостью и наследственностью; приспособляемостью к условиям существования; 2) биол. или биокостная система, состоящая из взаимозависимых и соподчиненных элементов (от особей-индивидов и их колоний до популяций и экосистем) и функционирующая как единое целое.

ОРГАНИЧЕСКАЯ ХИМИЯ, изучает органич. соединения и законы их превращений. К органич. соединениям относятся соединения углерода с др. хим. элементами (кроме оксидов углерода, угольной к-ты и её солей, изучаемых неорганич. химией). Термин "О. х." предложил в 1827 Й.Берцелиус. Как самостоятельная область химии сформировалась в сер. 19 в. Большое влияние на развитие О. х. оказала теория хим. строения (А.М. Бутлеров, 1861). Способность углерода соединяться с большинством элементов и образовывать молекулы самого различ. состава и строения (цепного, циклич., с простыми и кратными связями между атомами) обуславливает огромное многообразие органич. соеди-

нений (в 90-х гг. 20 в. их число превысило 12 млн.). Синтез многочисл. органич. веществ привёл к созданию новых отраслей пром-сти — синтетич. красителей, полимеров, искусств. жидкого топлива и др. Успехи О. х. позволили рационально использовать нефть, кам. уголь, природный газ, лесохим. и др. сырьё. Пользуясь методами О. х., удалось установить структуру белков, нуклеиновых кислот и др. сложных природных соединений, синтезировать витамины, нек-рые гормоны, ферменты. Ряд направлений О. х. благодаря их интенсивному развитию вырос в большие спец. разделы, напр.: химия высокомолекулярных соединений. В Казахстане исследования в области О. х. ведутся в КазНУ им. аль-Фараби, Центре хим.-технологич. исследований.

ОРГАНИЧЕСКИЙ МИР, совокупность живых существ — организмов, населяющих биосферу Земли. О. м. складывается из микроорганизмов, растений, животных и человека. Отд. компоненты О. м. в процессе жизнедеятельности тесно взаимодействуют между собой и с телами неорганической (костной) природы.

ОРГАНИЧЕСКОЕ ВЕЩЕСТВО, 1) в химии то же, что органич. соединение (соединение углерода с др. элементами); 2) в геологии сложная смесь природных соединений, результат разложения растит. и (в значительно меньшей степени) животных организмов; важнейшее звено обмена веществ между живой и неживой природой. Состоит гл. обр. из углерода, кислорода и водорода, включает незначит. количество азота, фосфора, серы, калия и нек-рых др. элементов. Содержится преим. в почвах и осадочных гор. породах, а также в изверженных гор. породах, подземных и поверхностных водах, атмосфере. Различают гумусовое, сапропелевое и смешанное О. в. Составляет осн. массу тор-

фа, бурых и кам. углей, значит. часть горючих сланцев, явл-ся осн. источником образования нефти и горючих газов. Общая масса на материках и шельфе земного шара оценивается в 10^{16} т.

ОРГАНОГЕНЕЗ, у животных — образование и развитие органов. Различают онтогенетич. О., изучаемый эмбриологией и биологией развития, и филогенетич. О., исследуемый сравнительной анатомией. У растений термином "О." обычно обозначают формирование и развитие осн. органов (корня, стебля, листьев, цветков) из участка недифференцированной ткани — меристемы.

ОРГАНОГЕННЫЕ ГОРНЫЕ ПОРОДЫ, биогенные породы, осадочные гор. породы, состоящие из остатков животных и растит. организмов или продуктов их жизнедеятельности. По вещественному составу выделяются карбонатные, кремнистые, нек-рые фосфатные породы, ископаемые угли и горючие сланцы. Органогенные карбонатные породы состоят из раковин фораминифер, кораллов, мшанок, брахиопод, моллюсков, водорослей и др. организмов (известняки коралловые, фораминиферовые, ракушечные, мел и др.). К органогенным кремнистым породам относятся диатомит, спонголит, радиолярит и др.; состоят из опаловых скелетов диатомовых водорослей (диатомит), спикул кремневых губок (спонголит) и радиолярий (радиолярит). Радиоляриты в совр. океанах образуют радиоляриевый ил. При перекристаллизации радиоляриты переходят в яшмы. Органогенные фосфатные породы не имеют большого распространения. К ним относятся ракушечники из фосфатных раковин силурийских брахиопод — обол, скопления костей ископаемых позвоночных, известные в отложениях разного возраста, а также гуано — продукты разложения помета птиц, толщи к-рого накапливаются в условиях сухого климата.

ОРДА, аул (с 1928) в Бокейординском р-не Зап.-Казахст. обл., центр аул. округа, в 52 км к В. от район. центра — а. Сайкын. Нас. 2 тыс. чел. (2004). Осн. в 1826 по приказу хана *Жангира*. Первонач. ханская ставка (орда), в 1918—28 — г. Орда. О. — быв. центр Бокеевской обл. (1917—20), Бокеевской губ. (1920—25), уезда (1925—28), района (1928—52), совхоза “Ординский” (1964—97). С 1997 в О. функционируют частные х-ва.

ОРДА, у тюрк. и монг. народов первонач. воен.-адм. организация, затем становище кочевников. В ср. века термин “О.” использовался в качестве назв. гос-в и союзов кочевых племен. Напр., Алтын Орда, Ногайская Орда, Ак Орда, Кок Орда и др. Рус. ученые и чиновники в 18—19 вв. наз. О. жузы казах. общества. Европейцы, мало осведомленные о степной цивилизации, наз. О. многочисл. неорганизованное скопище людей. В традиц. казах. миропонимании понятие О. обозначает государственность.

“ОРДА”, типография. Открыта в 1918 в Бокеевской Орде (ныне г. Орда). Печатались газеты большевиков “Хабар”, “Киргизские известия”, позднее “Дұрыстық жолы”, “Киргизская правда”. Выпускались также агитац. плакаты и небольшие книжки. В настоящее время на здании типографии “О.” установлена мемориальная доска.

ОРДА-БАЗАР, название ставки правителей тюрк.-монг. улусов, существовавших на терр. Казахстана в 13—15 вв. В нек-рых источниках наз. ставкой первого хана Улуса Джучи — Бату. По мнению *А. Маргулана*, О.-б. находился на р. Кенгир в Центр. Казахстане. В 1-й пол. 15 в. в ханстве *Абилхаира* ногайский беглербек Укаас для своего правителя “дважды захватил трон Сайын хана (Бату)”. После этого *Абилхаир-хан* перенес свою столицу из г. Тур (Уимчи-Тур) в О.-б. Масуд бин Осман Кухистани в произв. “Тарих-и

Абулхайр-хани” писал об О.-б.: “Святое место, столица Дешт-и Кыпчака”. С 1990-х гг. здесь проводятся археол. раскопки.

Лит.: Маргулан А., Археологические разведки в Центральном Казахстане (1946) /Изв. АН КазССР, серия историческая, №49, вып. 4, 1949; Материалы по истории казахских ханств XV—XVIII вв., А., 1969; Смаилов Ж., Памятники археологии Западной Сары-Арки (средневековые городища и поселения), Жезказган, 1996.

ОРДАБАСИНСКИЙ РАЙОН (до 1993 Богенский), адм. р-н на Ю. Юж.-Казахст. обл. Образован в 1963. Пл. 2,7 тыс. км². Нас. 83,3 тыс. чел. (2004). 9 аул. округов. Адм.

но Богенское водохранилище, от к-рого начинается канал Арыс — Туркистан. На глуб. 30—50 м в девон. и кам.-уг. слоях обнаружены запасы подземных вод. Почвы бурые и сероземы, большей ч. солонцеватые. Растительность: волоснец, мятлик, серая полынь, лебеда, баялыч и др. В с. х-ве функционируют св. 1600 крест. и фермер. х-в, 30 ТОО, 130 ПО и 2 АО. Пл. с.-х. угодий 246,5 тыс. га (2003). В структуре посевной площади 37% зерновые и зернобобовые, 24,8% заняты хлопчатником. Добыча песка и щебенки. Произ-во кирпича. По терр. О.р. проходит ж.д. Шымкент — Кызылорда и ав-



Музей Кажымукана в Ордабасинском районе

центр — а. Темирлан. Рельеф равнинный, расчлененный в юж. части притоками р. Арыс, оврагами и балками. Поверхность сложена четвертич. аллювиал. отложениями. Самая выс. точка р-на 383 м. М-ния строит. материалов. Климат континент. с короткой и мягкой зимой, продолжит. жарким и сухим летом. Ср. темп-ры янв. от -3°С до -5°С, июля 26—28°С. Осадков выпадает 200—380 мм в год. Летом дуют суховеи вост. и юго-вост. направления (скорость 3—5 м/с). По терр. р-на протекают р. Арыс и ее притоки: Боралдай (справа), Бержар, Бадам, Шубарсу и др. Сооруже-

томоб. дорога Шымкент — Туркистан — Кызылорда.

ОРДАБАСЫ КУРЫЛТАЙ (казах. Ордабасы құрылтайы), собрание нар. представителей, биев трех жузов в 1726 у горы Ордабасы в долине р. Бадам. Серьезное положение на вост. границе в нач. 18 в. требовало объединения сил трех жузов. В О. к. приняли участие ханы *Абилхаир*, *Абилмамбет*, *Самеке*, *Жолбарыс*, бии казах. родов во главе с *Толе би*, *Казыбек би*, *Айтеке би*, а также легендарные полководцы и батыры. На собрании было принято решение организовать единое ополчение против жонгар. Гл.

Орда-Ежен

воен. предводителем был избран Абилхаир-хан. Победы, одержанные на завершающем этапе борьбы против жонгар (*Буланты-Билеутинская битва, Аныракайское сражение*), были результатом объединенных действий казах. ополчений трех жузов. В наст. время на горе Ордабасы в память об

ли самостоятельную политику. О.-Е. и его потомки вели борьбу с чагатаидами за присырдарринские города и пастбища в Жетысу. Постепенно подчинили своей власти районы совр. Юж. Казахстана, благоустроили Сыганак, отстроили мн. здания в Сауране, Отыраре, Женте и Баршынкенте. После смерти

на Ю. на 25—30 км. Самая выс. точка — г. Ордатас (1064 м). Сложено карбоновыми гранитами и гранодиоритами. На склонах произрастают полынь, овсяница, таволга, карагана. Используется как пастбище.

ОРДА-ШЕЙХ, хан Улуса Джучи (1359—60). Сын хана Сасыбука, пятый потомок Орда-Ежена. После смерти Бердибек-хана (1359) в Улусе Джучи усилились взаимные распри, в течение 20 лет (1359—80) на троне сменилось св. 25 ханов. Эмиры Улуса пригласили занять ханский престол хана Чимтая, сына Ерзен-хана, к-рый на протяжении 17 лет правил Ак Ордой. Чимтай-хан не принял предложения и послал вместо себя мл. брата О.-Ш. Судя по ист. источникам (тр. “Мунтахабат-тауарих-и Му’ини” Му’ин ад-Дина Натанзи), О.-Ш. был первым из династии правителей Ак Орды, ставший ханом Улуса Джучи. С этого периода правители Ак Орды вели борьбу за власть в Улусе Джучи.

ОРДЕН (нем. orden, лат. ordo — ряд, разряд), 1) католич. централизов. монашеские объединения (с 6 в.), действующие согласно уставам, утверждаемым папством (в состав монашеских орденов входят и духовно-рыцар. ордена); 2) название нек-рых тайных обществ, напр. масонский О.

ОРДЕНА, знак отличия, гос. награда за особые заслуги; 1) в СССР: Красного Знамени (1924); Трудового Красного Знамени (1928); Ленина, Красной Звезды (1930); Почета (1935, до 1988 “Знак Почета”); Отечеств. войны — 2 степени, Суворова — 3 степени, Кутузова — 1-й и 2-й степени, Александра Невского (1942); Кутузова — 3-й степени, Богдана Хмельницкого — 3 степени; “Победа” — высший воен. орден; Славы — 3 степени (1943); Ушакова — 2 степени, Нахимова — 2 степени, “Мать-героиня”, “Материнская слава” — 3 степени (1944); Октябрьской революции (1967); Дружбы народов (1972); “Трудовой славы” — 3 степени,

222

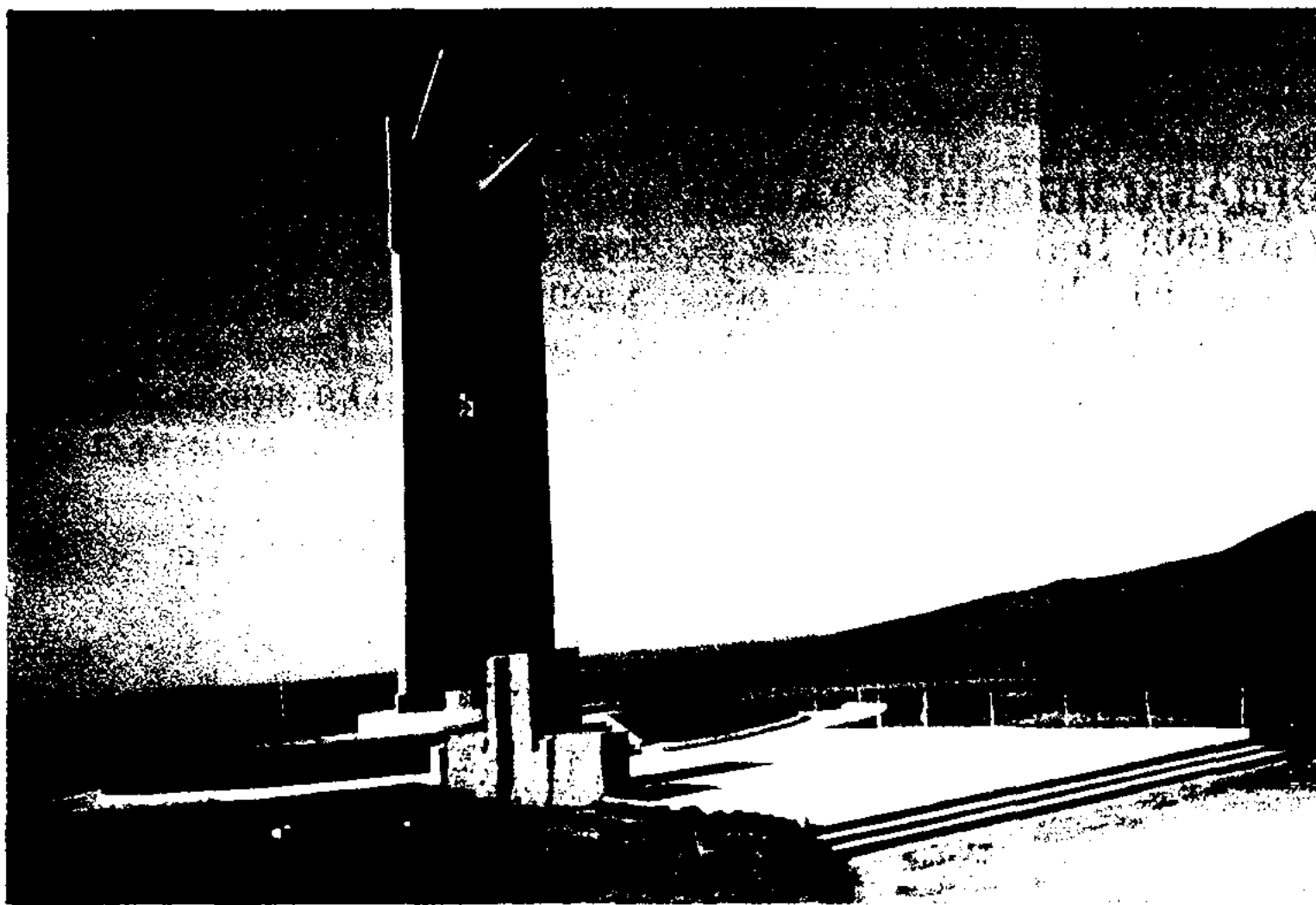

Исторический комплекс Ордабасы

этом ист. собрании установлен памятник трем известным казах. биям.

Лит.: Тынышпаев М., История казахского народа, А., 1993; Қозыбаев М., Тарихи зерде, 1-т., А., 1998; Қазақстан тарихы, 3-т., А., 2002.

ОРДА-ЕЖЕН, Орда Эджен, Орда-Ичжен, Орду, Ордахан, Ордана (г. рожд. неизв. — 1253), хан, основатель гос-ва Ак Орда (1226—53), полководец. Внук Чингиз-хана, ст. сын Джучи-хана, предок казах. ханов. После смерти Джучи начался раздел владений между его сыновьями. Бату встал во главе земель, управлявшихся царевичами прав. крыла, а О.-Е. — лев. крыла. Терр., находившаяся под управлением О.-Е. и его потомков, получила назв. Ак Орда. Столица гос-ва находилась на терр. совр. Вост. Казахстана, в верх. течении р. Ертис, у оз. Алаколь. Сам О.-Е. и его потомки признавали свою зависимость от Бату и его потомков, однако осуществля-

ли самостоятельную политику. О.-Е. его место занял четвертый сын Кункыран.

Лит.: Ускенбай К., Восточный Дашт-и Кыпшак в XII — первой трети XV вв. Из истории Ак Орды // Вопросы истории Казахстана, ч. 3, А., 2002; Қинаятұлы З., Қазақ мемлекеті және Жошы хан, Аст., 2004.

ОРДАКЕНТ, раннесредневеков. городище (1—8 вв.), на терр. Жанакорганского р-на Кызылордин. обл., в 5—6 км к С. от ж.-д. ст. Жанакорган. В 1967 исследован Отырарской археол. экспедицией (рук. К.Акишев). В плане овальный холм диаметром 100 м. Выс. от 4—5 м на периферии до 6—7 м в центр. части. При раскопках обнаружены глин. посуда, сосуды для хранения зерна и воды, кувшины, вазы, фрагменты др. предметов. Жители О. занимались земледелием, скотоводством.

ОРДАТАУ, низкогорье в вост. ч. Сарыарки, на терр. Абайского р-на Вост.-Казахст. обл., в 20 км к С. от район. центра — а. Карауыл. Вытянуто с С.

“За службу Родине в Вооруженных Силах СССР” — 3 степени (1974); “За личное мужество” (1988); 2) в Республике Казахстан: “Алтын Қыран” (Золотой Орел) являясь высшей степенью отличия Республики Казахстан, “Отан” (Отечество), “Даңқ” (Слава) — 2 степени, “Айбын” (Доблесть) — 3 степени, “Парасат” (Благородство), “Достық” (Дружба) — 2 степени, “Құрмет” (Почет), “Барыс” (Барс) — 3 степени.

ОРДОВИК, ордовикская система (период) (лат. *Ordovices* — ордовики, кельтские древние племена, населявшие Уэльс), второе подразделение *палеозоя*, обозначающее комплекс пород и период геол. истории Земли, в течение которого они сформировались. Следует за кембрием и предшествует силуре. Начало О. 500 млн. лет назад, продолжительность ок. 60 млн. лет. Установлен англ. геологом

Ч.Лапуорсом (1879) на терр. Великобритании. Подразделяется на три отдела с ярусами: ниж. (тремадокский, аренигский), ср. (лланвирнский, лландейловский и карадокский) и верхний (ашгильский). О. выделен на всех континентах (кроме Антарктиды). О. участвует в строении чехла большинства платформ и широко распространен в складчатых сооружениях. В раннем — нач. ср. О. происходит максим. расширение мор. пространств. В платформенных морях Сев. полушария накапливались преим. карбонатные, реже песчано-глинистые осадки (мощность ок. 500 м). В переходных обл. между платформами и геосинклиналями мощности осадков возрастают (местами до 3500 м); наряду с известняками распространены обломочные отложения; в геосинклиналях — мощные терригенно-вулканогенные породы, граптолитовые сланцы (мощности отложений достигают 10 тыс. м). В результате проявления таконской фазы тектонич. движений в каледонских геосинклиналях в кон. О. возникли новые гор. области в Казахстане, Сев. Тянь-Шане, Алтае-Саянском регионе, Шотландии и др.

Органич. мир О. богат и разнообразен. В О., также как и в кембрии, господствовали бактерии. Продолжали развиваться сине-зеленые водоросли. Пышного развития достигли известковистые зеленые и красные водоросли, обитавшие в теплых морях на глуб. 50 м. О существовании в О. наземной растительности свидетельствуют остатки спор и редкие находки отпечатков стеблей, вероятно, принадлежавших сосудистым растениям. Из животных О. хорошо известны только обитатели морей, океанов, пресных и солоноватых водоемов. В О. существовали представители почти всех типов беспозвоночных (радиолярии, фораминиферы, граптолиты, трилобиты и др.), появились первые позвоночные — бесчелюстные ры-

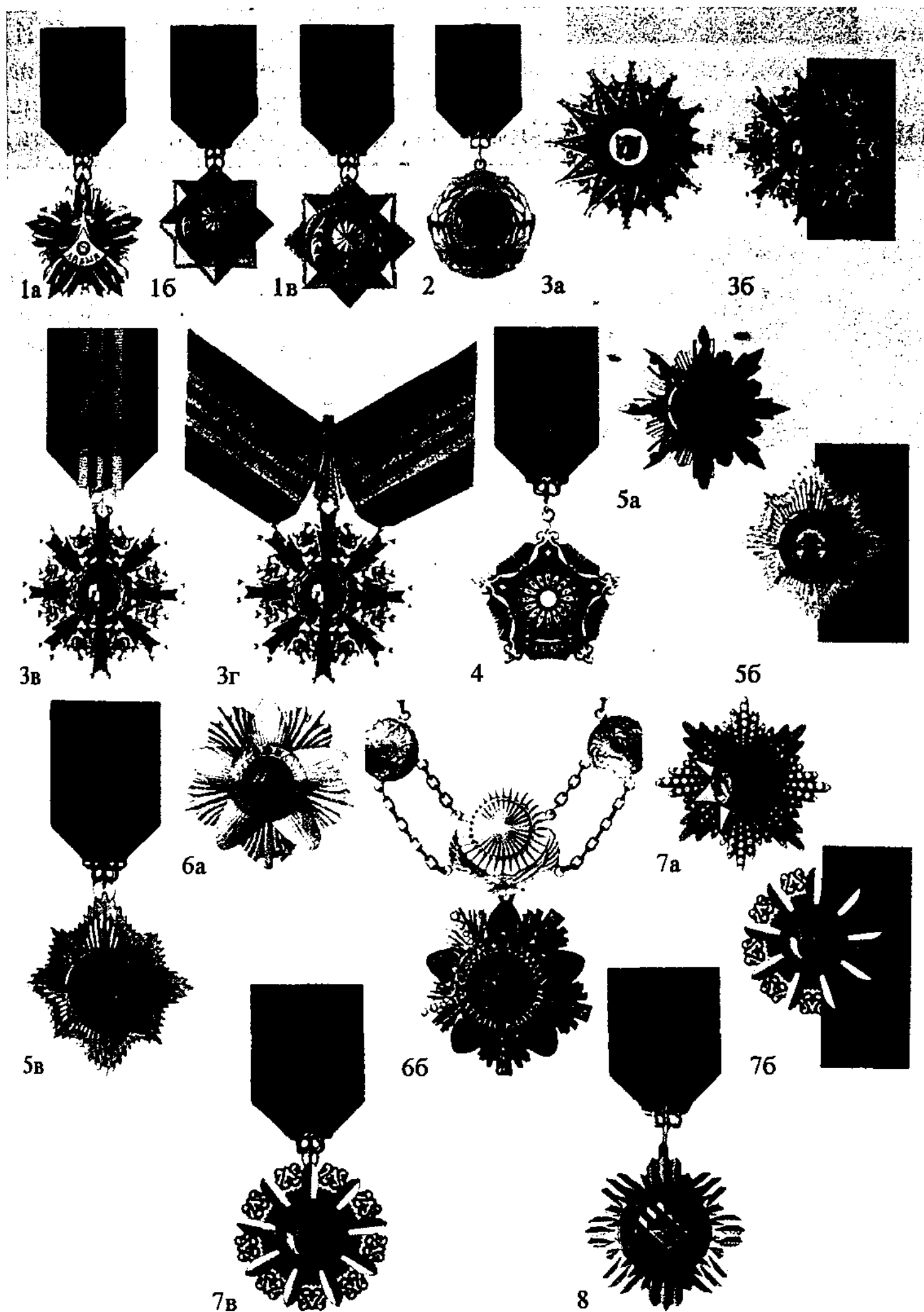

Ордена Казахстана: 1 — орден “Айбын” (Доблесть) 1-й степени (а), 2-й степени (б), 3-й степени (в), 1995; 2 — орден “Отан” (Отечество), 1993; 3 — звезда ордена “Барыс” (Барс) 1-й степени (а), орден “Барыс” (Барс) 1-й степени (б), 2-й степени (в), 3-й степени (г), 1999; 4 — орден “Құрмет” (Почет); 5 — звезда ордена “Даңқ” (Слава) 1-й степени (а), орден “Даңқ” (Слава) 1-й степени (б), 2-й степени (в), 1993; 6 — звезда ордена “Алтын Қыран” (Золотой Орел) (а) и орден “Алтын Қыран” (Золотой Орел) (б), 1995; 7 — звезда ордена “Достық” (Дружба) 1-й степени (а), орден “Достық” (Дружба) 1-й степени (б), 2-й степени (в), 1995; 8 — орден “Парасат” (Благородство), 1993.

Орел

бообразные. О. заканчивается крупный этап развития древнепалеозойского органич. мира. К началу силура вымирают мн. семейства среди граптолитов, брахиопод, кораллов, головоногих моллюсков и трилобитов, а также ряд групп иглокожих, характерных только для О.

В Казахстане установлен ряд зон с различ. по составу мор. осадками (терригенные и карбонатные отложения, вулкани-ты различ. состава, интрузив-ные гор. породы). Из полезных ископаемых наиб. значительны горючие сланцы (Прибалтика), фосфориты (Казахстан), жел. и марганцевые руды (Сев. Америка, Зап. Европа, Казахстан,

радио, создал ряд интересных телевизионных спектаклей и радиопостановок; читал лекции по искусству.



Е. Орел

ОРЕНБУРГ (в 1938—57 Чкалов), город в России, центр

близ впадения в нее р. Сакмара. Крупный пром. и культ. центр. Нас. 529,6 тыс. чел. (1998). Первоначально О. был осн. как крепость в 1735 на месте совр. г. Орска (отсюда назв. "О.", т. е. "город в устье р. Орь"). В 1740 В. Татищев признал место для крепости неудобным для устройства на ночлег торг. караванов, а также размещения крупных воен. сил. О. был перенесен на 200 верст ниже по течению Урала. Старая крепость получила назв. Орской. Назначенному в 1742 губернатору И.И. Неплюеву новое место также не понравилось, и в 1743 О. осн. на месте Бердской крепости, построенной в 1736 Кириловым. В летние месяцы на лев. берегу р. Урал, где была устроена крупная торг. площадь, организовывались торг. ярмарки. С двух сторон площади были установлены большие ворота, обращенные к О. и казах. степи. В 18 — 1-й пол. 19 вв. О. — гл. крепость Оренб. пограничной линии (упразднена в 1862). В 1850—81 центр ген.губернаторства, с 1868 также местопребывание губернатора Торгайской обл. О. был крупным центром торговли России с Казахстаном, а также Ср. Азией. В О. находятся два дома, имеющие для Казахстана ист. значение. В первом из них в 1913—18 проживал А. Бай-

224

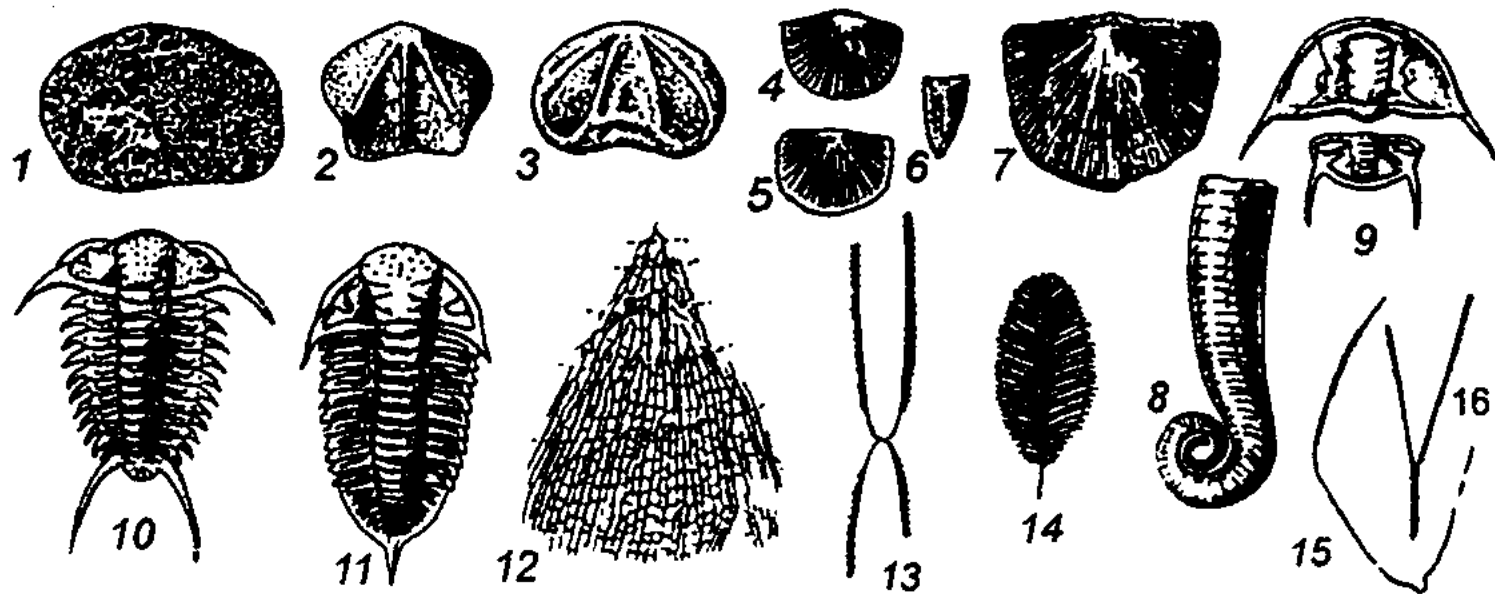

Руководящие ископаемые ордовикских отложений. Кораллы: 1 — *Tollinia* (O_2-O_3). Брахиоподы: 2,3 — *Clarkella* (O_1); 4,5,6 — *Hesperorthis* (O_2-O_1); 7 — *Strophomena* (O_2-S). Головоногие моллюски: 8 — *Angelinoceras* (O_2). Трилобиты: 9 — *Cephalopoda* (головной и хвостовой щиты O_1); 10 — *Ceraurus* (O_2); 11 — *Dalmanitina* ($O-S_1$). Граптолиты: 12 — *Dictyonema* (O_1-C); 13 — *Tetragraptus* (O_1-O_2); 14 — *Phyllograptus*; 15 — *Dicellograptus* (O_2-O_3); 16 — *Dicranograptus* (O_2-O_3).

Китай). С ордовикскими интрузиями в Казахстане связаны м-ния золота, железа, меди, вольфрама. В Сев. Америке в ордовикских отложениях известны м-ния нефти.

ОРЕЛ Евгений Ефимович (6.2.1904, Тбилиси, Грузия — 28. 9.1983, г. Целиноград, ныне Астана), актер, режиссер, нар. арт. Казах. ССР (1964). Учился в г. Тбилиси в театр. студии под рук. Е.А. Сатиной (1921—23). В 40-х гг. переехал в Казахстан, работал в Семипалатин. рус. драм. театре (1940—55); гл. режиссер в обл. рус. драм. театре г. Акмолы (ныне Астана). Наиб. значит. постановки: "Енлик — Кебек" М. Ауэзова и др. Принимал активное участие в работе обл. телевидения и

Оренб. обл., на прав. берегу р. Урал (в Казахстане Жайык),

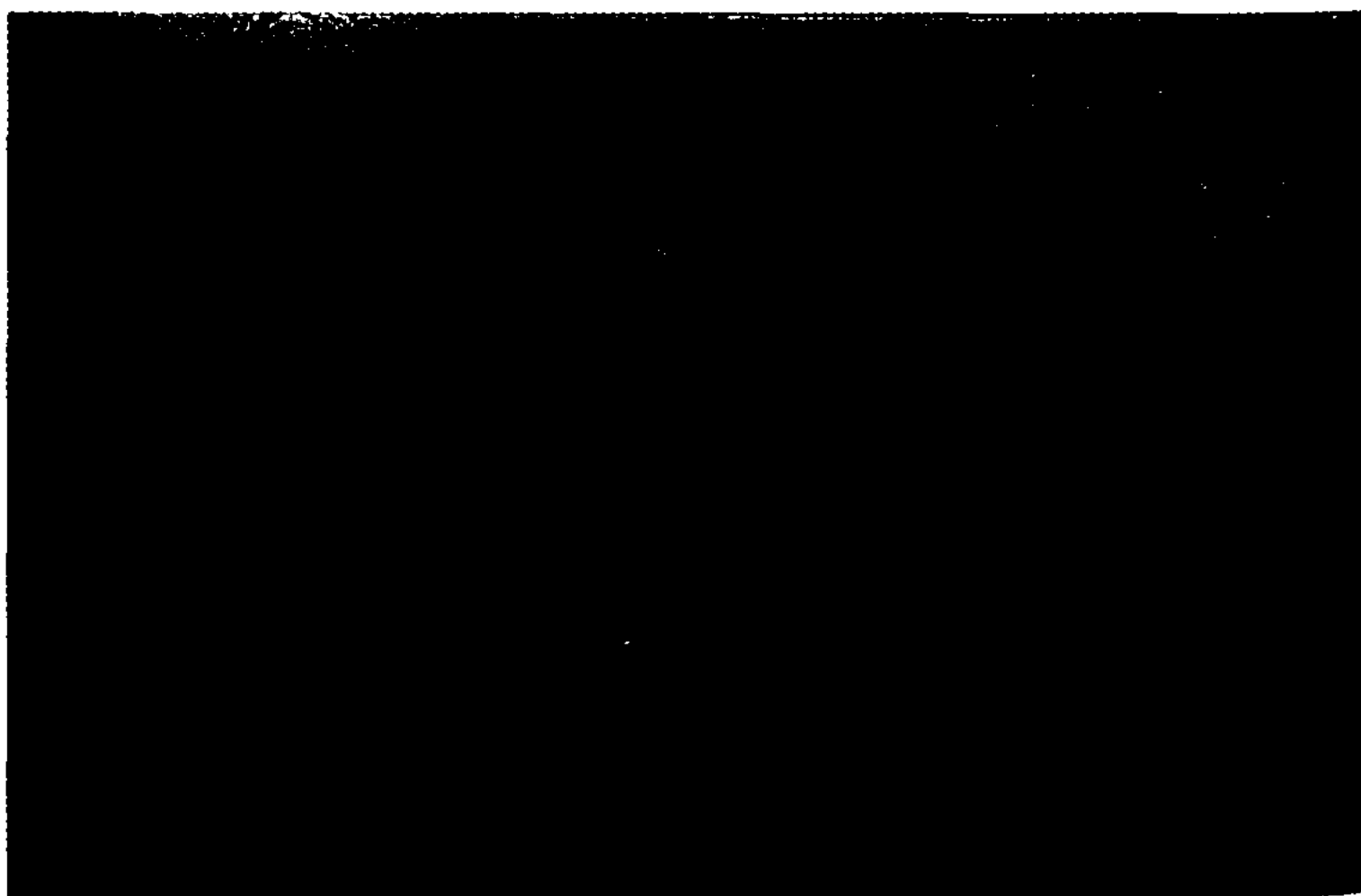

Дом, в котором в 1917 проходили 1-й и 2-й Всеказахские съезды

турсынов, в этом же доме располагалась редакция газ. "Қазақ". Во втором доме в 1917 проходили 1-й и 2-й Всеказах. съезды, были созданы первая нац. полит. партия "Алаш" и первое нац. пр-во Алашорда. В окт. 1920 в О. состоялся съезд-курултай Советов Казах. края, образована КАССР. В 1920—25 О. — первая столица КАССР. В наст. время в Оренб. обл. проживает ок. 120 тыс. казахов. В осн. они сосредоточены в Домбарском, Ясновском и Адамовском р-нах. В связи с получением Казахстана независимости казахи, проживающие в области, объединились в культ. центры "Достық", "Үр-

15 млн. десятин, где проживали 1 608 388 чел. (рус. — 67%, башкиры, мордва, чуваша, татары, казахи). В О. г. добывались золото, медные и жел. руды, соль, кам. уголь. Первые пром. пр-тия появились в 1-й пол. 18 в. Первый з-д (Преображенский з-д в Орском у.) построен в 1743. В 1894 в О. г. было 7 з-дов: Белорецкий, Тираянский, Качинский, Верх. Авзяно-Петровский, Ниж. Авзяно-Петровский, Зигазинский и Инзерский. Развивались земледелие и торговля. В губернии было 576 уч. заведений. О. г. непосредственно подчинялась Торгайская обл., где в осн. проживали казахи.



Дом, в котором в 1913—18 жил А. Байтурсынов

кер", "Қазақ тілі" и др., выпускают собств. газету "Айқап".

Лит.: Борисов А.Я., Оренбург, Челябинск, 1968; Ескекбаев Д., Орынбор қазақтары. Тарихи-этнографиялық зерттеу, А., 2001. **ОРЕНБУРГСКАЯ ГУБЕРНИЯ**, адм.-терр. единица в Росс. империи. Образована в 1744. Первым ген.-губернатором был И.И. Неплюев. Первонач. в состав О. г. входили земли между р. Камой, Каспийским м., Зап. Сибирью и казах. степями. Позднее, в связи с образованием новых губерний и обл., границы О. г. расширились на С. до Пермской, на З. до Уфимской и Самарской, на Ю. до Уральской и Торгайской, на В. до Тобольской губерний. В 1897 пл. О.г. составляла

ОРЕНБУРГСКАЯ ЛИНИЯ, инж.-строит. система, линия воен. укреплений в зап. ч. Казахстана, построенная Росс. империей в 30—40-х гг. 18 в. Состояла из Нижнеуральской, Самарской, Кызылской частей. Позднее О. л. заменена Закамской линией. О. л. возводилась в целях обороны от нападения на местную царскую администрацию присоединившихся к России, но ещё полностью не подчинившихся казахов и башкир. Обострение положения в Мл. жузе во 2-й пол. 18 в., волнения и частые нападения казахов на О. л. сильно тревожило росс. администрацию. Назначенный в 1784 оренб. ген.-губернатор О.А. Игельст-

ром считал, что положение на О. л. очень опасное. Поставив целью ликвидацию ханской власти, Игельстром пошел на установление непосредственной связи со старшинами родов. На собрании, состоявшем осенью 1785, старшины поддержали упразднение ханской власти в Мл. жузе. Однако царское пр-во после Франц. революции опасалось возможности распространения революц. движения в стране. После неудачных попыток установления в Мл. жузе новой системы управления, ханская власть была вновь восстановлена. 10 апр. 1798 Оренб. ген.-губернатору было поручено: 1) распределить проживающих в окрестностях О. л. казахов, башкир, калмыков в возрасте от 20 до 50 лет на кантоны, установить строгий контроль за несением ими воинской службы в линии; 2) разделить О. л. для несения воинской службы на 5 дистанций. Осенью того же года О. л. была разделена на: 1) укрепления и редуты от Усть-Уйского укрепления до Верхнеуральска (включая Звериноголовскую крепость и Алабужский редут); 2) от Верхнеуральска до Орска; 3) от Орска до Оренбурга; 4) От Оренбурга до Уральска; 5) от Уральска до Гурьева (ныне Атырау).

Лит.: Семенов В.Г., Семенова В.П., Губернаторы Оренбургского края, Оренбург, 1999.

ОРЕНБУРГСКАЯ НАУЧНАЯ АРХИВНАЯ КОМИССИЯ, учреждение по хранению науч. документов. Образована в дек. 1887 в составе 25 чел. Гл. цель комиссии — упорядочение архивных дел, исследование истории Оренб. края, собирание археол. и этногр. материалов. В работе комиссии наряду с местными краеведами в качестве почетных членов участвовали В.В. Бартольд, директор С.-Петербур. ин-та археологии Н.В. Покровский, акад. В.В. Радлов, а также представители казах., тат. и башкир. интеллигенции А.Балгымбаев, А.Байтурсынов, М.Ф. Каримов

Оренбургская

М.З. Рамеев, М.Ф. Сулейменов и др. В комиссии были собраны документы, касающиеся истории казах. народа, торг. и др. взаимоотношений с соседними гос-вами, многочисл. данные по истории колонизации Казахстана Россией в 18—19 вв. В труде И.А. Кастанье “Древности Киргизской степи и Оренбургского края” дан системный обзор различ. док. материалов по истории Казахстана. Комиссия имела свой печатный орган под назв. “Труды”. За 1894—1917 вышли в свет 34 номера. Комиссия работала до Окт. революции.

ОРЕНБУРГСКАЯ ПОГРАНИЧНАЯ КОМИССИЯ, гос. учреждение. Образовано 19 марта 1799 вместо Оренб. пограничного суда. В состав О. п. к. вошли суд и отделы: по ведению гражд. дел и учетно-финансовый, по надзору над казахами Мл. жуза. Комиссия рассматривала земельные споры, заявления и жалобы комендантов рус.-казах. укреплений; направляла с торг. караванами, проходящими через казах. земли в Хивинское, Кокандское, Бухарское ханства, разведчиков и лазутчиков, собиравших секретные сведения.

ОРЕНБУРГСКАЯ ПОРОДА коз, порода пухового направления. Выведена в Оренб. обл. длительным отбором местных коз. Животные крупные, с хорошо развитыми рогами. Козлы весят 65—70 кг, матки 45—47 кг. Шерсть состоит из очень тонкого пуха (дл. 5—6 см, тонины 14—16 мкм) и грубой ости (дл. 7—9 см, то-



Оренбургская коза

пина 80—90 мкм). Цвет волоса черный, цвет пуха — серый. Начес пуха 0,2—0,5 кг. Плодовитость высокая, 25—40% самок приносят двойню. Разводят в Оренб. и Челябинской обл. России и в нек-рых р-нах Казахстана. Из пуха оренб. коз изготавливают красивые и очень теплые платки, получившие мир. известность.

“ОРЕНБУРГСКИЕ ГУБЕРНСКИЕ ВЕДОМОСТИ”, обществ.-лит. и полит. газета. Издавалась в 1838—1917 в Оренбурге. В 1838—53 газета уделяла особое внимание офиц. материалам, а в 1853—65 стала органом статистич. к-та. В 1867—1917 освещала историю и этнографию края. На страницах газеты публ. тр. В.А. Вельяминова-Зернова “О киргиз-кайсаках”, В.Завьялова “Пособия и произведения для исследователей Оренбургского края”.

ОРЕНБУРГСКИЙ КАДЕТСКИЙ КОРПУС, см. *Неплюевское военное училище*.

“ОРЕНБУРГСКИЙ КРАЙ”, лит.-полит. и экон. газета. Издавалась в Оренбурге в 1892—94; выходила 3 раза в неделю. Всего выпущено 280 экз. На страницах газеты большое внимание уделялось вопросам жизни и экономики, истории и этнографии Оренб., Самарской, Уфимской губ., Уральской обл.

ОРЕНБУРГСКОЕ ГЕНЕРАЛ-ГУБЕРНАТОРСТВО, образовано в 1850 с центром в г. Оренбург с целью колонизации зап., сев.-зап. и юго-зап. владений Казахстана. Существовало до 1881. В 1868 в составе О. г.-г. была образована Торгайская обл. В 1876—81 в связи с образованием на С.-В. и Ю. Казахстана Степного и Туркистанского ген.-губернаторств О. г.-г. было ликвидировано, Оренб. губерния приведена в прежнее состояние. Торгайская обл. была оставлена в составе Оренб. губернии.

ОРЕНБУРГСКО-ТАШКЕНТСКАЯ ЖЕЛЕЗНАЯ ДОРОГА, построена и сдана в эксплуатацию в 1901—05. Общая протяженность 2090 км (по казахст.

земле 1660 км). Стр-во О.-Т. ж.д. началось 21 апр. 1901 по приказу царя Николая II. Осн. цель стр-ва — упрочение колон. господства России, освоение природных и экон. богатств Казахстана и Ср. Азии. Вся линия строившейся дороги была разделена на две части: сев. — от Оренбурга до Казалы (Казалинска) по терр. Оренб. губ., Торгайского у. Уральской обл. и юж. — от Ташкента до Казалы по терр. Сырдаринской обл. Туркистанского края. 1 янв. 1904 вдоль всей О.-Т. ж.д. началось временное движение поездов. Стр-во было полностью закончено 25 июля 1905. Управление дороги находилось в г. Оренбург. Начиная с 1 янв. 1905 участок ж. д. Оренбург — Самара — Златоуст, а с 22 июля 1906 ст. Ташкент были присоединены к О.-Т. ж. д., в результате общая протяженность новой линии увеличилась. Пять крупных станций: Актобе, Шалкар, Казалы, Перовск (Кызылорда), Туркистан стали узловыми пунктами, связавшими Казахстан с Россией и Ср. Азией.

Лит.: Материалы по обследованию казенных железных дорог; Ташкентская ж. д., СПб., 1913; Отчет по постройке северной части Оренбургско-Ташкентской ж.д., ч. 1. СПб., 1908; Асылбеков М.Х., Некоторые вопросы истории строительства Оренбургско-Ташкентской ж. д., Известия АН КазССР. Сер. ист., арх. и этногр., 1962, вып. 2.

ОРЕХ (*Juglans*), род деревьев сем. ореховых. 14—15 (по др. данным, до 40) видов, преим. в горах Юж. Европы, Азии и



Орех грецкий: 1 — общий вид; 2, 3 — плод; 4 — лист; 5 — мужское соцветие; 6 — женское соцветие

Америки. Грецкий, маньчжурский О. разводят ради съедобных плодов и ценной древесины, а также как декоративные. В Казахстане 2 вида: О. грецкий (*J. regia*) и О. обманчивый (*J. fallax*). В диком виде растет в предгорных р-нах республики, по долинам рек и на склонах гор. Цветет в мае, плодоносит в октябре. Выс. до 20 м, крона раскидистая, темно-серая, ствол прямой. Листья кожистые, пахучие, 3—5-парные, яйцевидно-удлиненные. Цветки в многоцветковых сережках. Плод — орех. Древесина используется в мебельной пром-сти; из листьев получают краски. Кора — хороший дубитель. Плоды съедобны, содержат витамины.

ОРИГИНАЛ (лат. *originalis* — первоначальный), 1) подлинное произведение (в отличие от копии); в издат. деле текстовое или графич. произведение, прошедшее редакторско-издат. обработку и подготовленное для изготовления печатной формы.

ОРИНОКО, река в Венесуэле и Колумбии. Дл. 2730 км, пл. басс. св. 1 млн. км². Начинается на юго-зап. ч. Гвианского нагорья, впадает в Атлант. ок. Осн. притоки: Каура, Карони (справа), Гуавьяре, Мета, Араука, Апуре (слева). В верх. течении от О. слева отделяется р. Касикьяре, по руслу к-рой 1/3 стока поступает в басс. р. Амазонка (явление бифуркации русла). В ср. и ниж. течении долина в осн. широкая (3—10 км), с отд. сужениями русла. Ниже г. Барранкас об-

разует дельту (пл. ок. 20 тыс. км²), где река делится на 36 рукавов и многочисл. протоки. Мор. приливы распространяются на 400 км от устья. Ср. расход воды ок. 29 тыс. м³/с, год. сток ок. 915 км³, дождевые паводки с апр. по октябрь. Мор. судоходство до г. Сьюдад-Боливар, речное до г. Пуэрто-Аякучо, в период дождей до устья р. Гуавьяре. ГЭС. Крупные города: Санта-Барбара, Пуэрто-Аякучо, Сьюдад-Боливар, Пуэрто-Ордас (Венесуэла), Пуэрто-Карреньо (Колумбия).

ОРИНЬЯКСКАЯ КУЛЬТУРА, археол. культура раннего этапа позднего *палеолита*. Назв. по месту находки в пещере Ориньяк в департаменте Верх. Гаронна (Ю.-З. Франции). О. к. в узком смысле слова распространена во Франции, где она датируется радиоуглеродным методом 33000—19000 лет до н. э., сменяет *мустьерскую культуру*, с к-рой не обнаруживает генетич. связей (вероятно, О. к. не возникла в Зап. Европе, а принесена сюда извне), сосуществует с перигорской и сменяется солютрейской культурой. О. к. в широком смысле слова представлена в ряде стран Зап. и Центр. Европы (Бельгии, Великобритании, Чехии, Словакии и др.). На терр. Казахстана следы О. к. найдены в Каратау (стоянка Ш. Уалиханова, Турлан и др.), в басс. р. Ертис (Шульба), Мугалжарах, Сарыарке, Мангыстау, на Сев. Балкаше (Саякский комплекс). Для О. к. ха-

рактерны кремневые пластины с ретушью и выемками по краям, скребки, нуклеидные орудия, довольно развитая обработка кости (в частности, костяные наконечники копий с рассеченным основанием), остатки долговременных жилищ и относительно развитое изобразит. иск-во.

Лит.: Монгайт А.Л., Археология Западной Европы. Каменный век, М., 1973.

ОРКАШ, соленое замкнутое озеро в Костанайском р-не Костанайской обл., в 20 км к В. от а. Оркаш. Пл. 16,34 км², дл. 5,9 км, шир. 3,8 км, дл. берег. линии 18,7 км. Дно ровное, берега крутые. Юж. часть мелководная, поросшая камышом. Питание снегово-дождевое, подземное. В 19 в. на О. велась добыча соли.

ОРКЕНДИ, аул в Мактааральском р-не Юж.-Казахст. обл., центр аул. округа Ынтымак. Расположен в 15 км к С. от г. Жетысай. Нас. 2,2 тыс. чел. В 1957—97 центр хлопководч. совхоза.

ОРКЕСТР (греч. *orchestra* — площадка перед сценой в древнегреч. театре), коллектив музыкантов, играющих на различ. инструментах и совместно исполняющих муз. произведения. Зарождение О. относится к нач. 17 в., когда возникли различ. жанры гомофонной музыки — опера, оратория, концерт. О. различается по составу инструментов (смешанные, однородные), по назначению в муз. практике (воен., эстрадный и др.). По составу различают О.: симфонич. (струнные смычковые, дерев. и медные духовые, ударные инструм.), струнный (только струнные смычковые), духовой (духовые и ударные инструм.), т. н. бэнд (только медные духовые), шумовой (гл. обр. ударные). По богатству тембра симфонич. О. по сравнению с др. явл-ся более сложными. Значит. вклад в развитие О. внесли рус. комп. П. Чайковский, Н. Римский-Корсаков, И. Стравинский. В Казах-



Река Ориноко

Орланы

стане поначалу были лишь духовые О. В 1934 в Алматы был организован О. пар. инструментов. Сейчас в Казахстане имеются О. пар. инструментов им. Курмангазы, симфонич. О., эстрадный и камерный О. Казах.

leucogyrphus), встречается на водоемах, повсеместно, исключая самые сев. районы республики. Оба вида занесены в Красную книгу Казахстана.

ОРЛИК, аул в Индерском р-не Атырауской обл., центр аул. ок-

С о ч.: Третичные млекопитающие и местонахождения их останков/Труды Палеонтологического института АН СССР, 1941, т. 8, в. 3; В мире древних животных, М., 1968.

ОРЛОВ Нил Петрович (27.11.1896, Тверская обл., Россия—11.11.1961, Алматы), ученый, д-р вет. наук (1940), проф. (1934). Засл. деятель науки КазССР (1945). Окончил Сиб. вет. ин-т (1924, г. Омск). С 1931 в Алматы. В 1931—63 зав. кафедрой паразитологии Алматин. зоовет. ин-та (ныне КазНАУ); 1946—50 зав. лаб. Ин-та зоологии АН КазССР. Осн. науч. труды посв. проблемам вет. паразитологии. Исследовал распространение гельминтозов в республике, разработал меры борьбы с ними, предложил методы лечения кокцидиоза животных хим. лекарствами.

С о ч.: Ветеринарная паразитология, М., 1958; Биологические основы лечения и профилактики паразитарных заболеваний, М., 1961.

ОРЛОВ Борис Александрович (2.5.1905, г. Саратов, Рос-

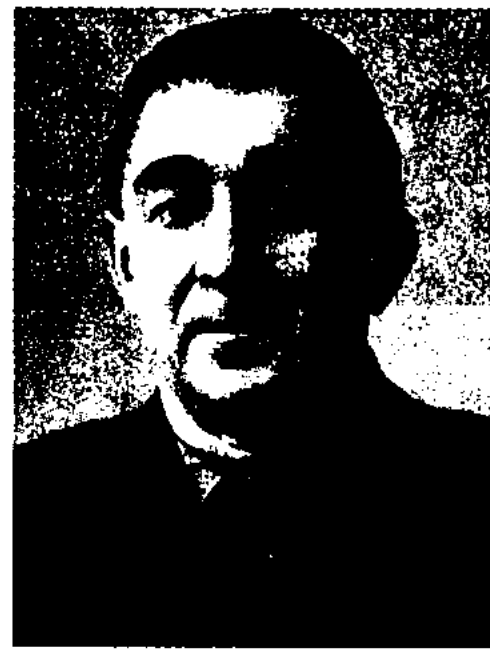

Б. Орлов

сия — 10.8.1960, Алматы), певец, хормейстер. Нар. артист КазССР (1944). В 1927 окончил Саратовскую консерваторию. В 1930—33 солист Гос. муз. театра им. Немировича-Данченко в Москве. В 1934 с супругой-пианисткой, этнографом В.С. Пироговой (засл. арт. КазССР) переехал в Караганду. В 1934 (совм. с В.С. Пироговой) основал и руководил Казах. хором Карагандин. радиокомитета. В 1938—40 худож. руководитель Казах. гос. филармонии; 1940—41 хор-

228



Казахский государственный академический оркестр народных инструментов им. Курмангазы. Главный дирижер А.Жайымов. 1998

телевидения и радио, фолькл.-этногр. “Отырар сазы”, симф. О. Казах. гос. академич. театра оперы и балета им. Абая, Уйгурского и Корейского театров муз. комедии и др. проф. О.

ОРЛАНЫ (*Haliaeetus*), род ястребиных. Крупные хищные птицы. Дл. 75—100 см. 8 видов; распространены широко (исключая Юж. Америку). В Казахстане 2 вида. О.-белохвост (*H. albicilla*) — перелетная птица, гнездится на водоемах в Балкаш-Алакольской впадине, Наурызыме, Жайсанской котловине и в долине р. Жайык. На пролете и кочевках встречается повсеместно. О.-долгохвост (*H.*

руга. Расположен в долине р. Жайык, в 55 км к Ю. от район. центра — пос. Индер. Нас. 2,5 тыс. чел. (2004). В 1929—97 центр каракулеводч. совхоза. С 1997 работают крест. (фермер.) хозяйства. Высоковольтная ЛЭП. Через О. проходит автомагистраль Атырау — Уральск.

ОРЛОВ Юрий Александрович (12.6.1893, Симбирская губ., Россия — 15.10.1966, г. Москва), ученый, палеонтолог и гистолог, чл.-корр. АН СССР (1953), акад. (1960). Зав. кафедрой Моск. ун-та (1939—66), директор Палеонтологич. ин-та АН СССР (1945—66). Осн. науч. труды в обл. сравнит. морфологии и палеоневрологии ископаемых позвоночных, нейрогистологии беспозвоночных. Открыл уникальное местонахождение гиппарионовой фауны (“Гусиный перелет”) близ г. Павлодара (1928), организовал и провел палеонтологич. экспедиции в Бетпакдале (Асказансор), на Арале в 1938. Гл. ред. и один из авторов 15-томной сводки “Основы палеонтологии” (Ленинская пр., 1967, посмертно). Награжден орд. Ленина. Именем О. назван Моск. Палеонтологич. музей.



Орлан-белохвост

мейстр Казах. радио; 1959—60 художеств. руководитель Казах. радио и телевидения. Внес значит. вклад в развитие проф. хорового пения в Казахстане.

ОРЛОВА Мария Александровна (род. 2.1.1926, Ивановская обл., Россия), ученый, почвовед, д-р биол. наук (1983). Окончила Моск. с.-х. академию (1950). С 1954 работала в Ин-те почвоведения АН Казах. ССР (с 1986 ст. науч. сотрудник). Науч. исследования посв. проблемам мелиорации почв и геохимии. Предложила способы оценки величины эолового выноса солей с засоленных почв пустынь, разработала теорию глобального солепереноса, составила схе-



М. Орлова

му кругооборота солей в природе, совместно с др. учеными республики разработала науч. основы мелиоративной оценки почв в республике (Гос. пр. Казахстана, 1984). Автор св. 50 науч. трудов.

Соч.: Почвы долины реки Чу, А., 1971 (соавт.); Роль эолового фактора в солевом режиме территории, А., 1983.

ОРЛОВСКОЕ МЕСТОРОЖДЕНИЕ медных руд, в Вост.-Казахст. обл., на С.-З. Рудного Алтая. Открыто в 1959. Рудное поле состоит из осадочных пород ср. и верх. девона и ср. карбона. М-ние образует две залежи — Новую и Основную. В состав Основной залежи входят 1-е, 2-е, 3-е рудные тела. Залежь Новая расположена к З. от Основной. Рудные тела на глуб. от 100 до 1100 м. Состав руд: Cu, Zn, Pb, Ba; примеси Au, Ag, Cd, Hg, As, Sb, Se, Te. Гл. минералы: пирит, халькопирит, сфа-

лерит, галенит и др. Минералы кристаллизуются при темп-ре 210—580° С. О. м. явл-ся рудной базой Жезкентского ГОК.

ОРЛЫ (Aquila), род хищных птиц сем. ястребиных. Дл. тела 75—88 см до 1 м. Крылья широкие, до 2,4 м в размахе. Ноги оперены до пальцев. Гнездятся на земле, скалах, деревьях. В кладке 1—3 яйца. Питаются мелкими и ср. величины позвоночными (высматривают паря в воздухе или подкарауливают, сидя на возвышенности), иногда падалью. 9 видов, в Евразии, Африке и Сев. Америке, от лесотундры до пустынь. В Казахстане — 4 вида: беркут (A. chrysaetos) селится парами, гнезда до 2 м в диаметре в нишах и на выступах скальных обрывов, живет до 100 лет, обитает повсеместно, кроме безлесных пустынь и степей; могильник (A. heliaca); степной О. (A. garah) селится в сухих степях и сев. пустынях; большой подорлик (A. clanga) встречается повсеместно в пойменных лесах и на открытых



Орлы: 1 — орел-карлик; 2 — степной орел

пространствах. Назв. О. применяется ко мн. др. хищным птицам сем. ястребиных, из к-рых в Казахстане встречаются 2 вида: орёл-карлик (Hieraaetus pennatus), распространен в горно-лесной зоне Жетысу Алатау, Сев. и Зап. Тянь-Шане, в дельте Иле и Каркаралы; ястребиный или длиннохвостый О. (Hieraaetus fasciatus) — в горах Каратау и на Сырдарие в устье Келеса. Беркут издавна используется как ловчая птица, охота с ними носит специфич. характер, в наст. время поддерживается специалистами-беркутчи. 4 вида О. занесены в Красную книгу Казахстана.

ОРМАНБЕТ-ХАН, см. Улу Мухаммад.

ОРМАНОВ Гали (15.8.1907, а. Кызыл жулдыз Капалского р-на Алматин. обл. — 5.9.1978, Алматы), поэт. В 1929—60 зав. отделом нар. образования Илейского р-на, лит. сотрудник, зав. отделом газ. “Социалистик Қазақстан” (ныне “Егемен Қазақстан”), лит. секретарь



Г. Орманов

Жамбыла, редактор альманаха “Майдан”, гл. редактор журн. “Әдебиет және искусство” (ныне “Жұлдыз”), гл. редактор Казгослитиздата, секретарь, зав. секцией СП Казахстана. Первый сборник стихов “Шеңбер” (“Обруч”) и поэма “Шәуілдір” (“Шауильдир”) изданы в 1934. Произв. О. посв. героизму современников, борьбе против стихийных сил природы. В сб. стихов “Халық — қаһарман” (“Народ — герой”, 1941), “Емен” (“Дуб”, 1944) отражены тяготы воен. лет, патриотизм и героизм

Ормантаев

воинов на фронте, труд людей в тылу. Поэзия О. отличается яркостью и выразительностью языка, мастерством художеств. изображения. В сб. стихов “Өмір дастаны” (“Дастан жизни”, 1948), “Бөбек жүрегі” (“Сердце ребенка”, 1949), “Сәт сапарда” (“Счастливый путь”, 1957), “Ой қанаты” (“Крылья мысли”, 1961), “От өзен” (“Огненная река”, 1965), “Жер қазығы” (“Земное счастье”, 1972), “Жыр қанаты” (“Крылья песни”, 1975), “Жылдар жыры” (“Годы и песни”, 1976) проявилось мастерство поэта в изображении совр. социальных событий. О. перевел на казах. яз. 1-ю книгу кырг. эпоса “Манас”, поэмы А.Пушкина, М.Лермонтова, Я.Райниса, Махтумкули, А.Токомбаева, роман Л.Толстого “Анна Каренина”, повесть Н.Гоголя “Невский проспект”, рассказы А.Чехова и др. Мн. произв. О. переведены на яз. народов мира. Награжден орд. Ленина, Труд. Красного Знамени, Красной Звезды.

С о ч.: Стихотворения, М., 1950; Таңд. шығ. жин. А., 1957; Голубые дали, М., 1970; Жылдар жыры, А., 1976; Запас земли, А., 1980; Шығ. жин. 4 томдық, А., 1982—84.

ОРМАНТАЕВ Камал Саруарович (род. 11.9.1936, а. Октябрь Кармакшинского р-на Кызылордин. обл.), хирург, д-р мед. наук (1971), проф. (1972), акад. НАН Казахстана (1994). Засл. деятель науки Казахстана (1981). В 1959 окончил Алматин. гос. мед. ин-т (ныне Казах. нац. мед. ун-т им. С.Асфендиярова). В 1963—80 ассистент, зав. кафедрой Алматин. гос. мед. ин-та; 1980—85 и 1993—2001 директор Науч. центра педиатрии и детской хирургии. Осн. науч. труды посв. детской хирургии. О. усовершенствовал методы лечения травм головного мозга и черепа у детей, провел комплексные исследования по уточнению их патогенеза; внедрил в практику новые методы операций на черепе и мозге. Основал отечеств. науч. школу педиатров, детских хирургов,

анестезиологов-реаниматоров, ортопедов-травматологов Казахстана. Имеет более 40 автор. свидетельств и 1 патент. Лауреат Гос. пр. Казахстана (1999), пр. “Алтын адам” по номина-



К.Ормантаев

ции Врач года (2000, 2001). Награжден орд. “Парасат”.

С о ч.: Тяжелая черепно-мозговая травма у детей, Л., 1982; Детская травматология, М., 1982; Воронкообразная деформация грудной клетки у детей, А., 2001; Дисфункция мочевого пузыря у детей, А., 2002.

ОРМЕК (казах. ормек, букв. — плотное плетение), предмет материальной культуры, узкоनावойный ткацкий станок. Применяется для изготовления шерст. лент (желбау, туырлықбау и т. д.), узорных полос (басқұр), орнаментиров. паласов — ворсовых и безворсовых, ковров и др. изделий для внутр. оформления юрты.



Плетение на узкоनावойном станке

ОРНАМЕНТ (лат. ornamentum — украшение), узор, состоящий из ритмически упорядоченных элементов; предназначен для украшения различ. предметов (утвари, текст. изделий, орудий труда, оружия), архит. сооружений (спнаружи и внутри), широко употребляется в декорат.-прикладном иск-ве. На терр. Казахстана элементы простейшего О. выявлены на керамич. посуде андроновской эпохи. Характер рисунка: гребешковый, точечный, зигзагообразный. Казах. О. развивался в тесной связи с древней культурой народов Азии, населявших совр. терр. республики. Это наглядно проявляется в растит. и геом. О., архит. сооружениях

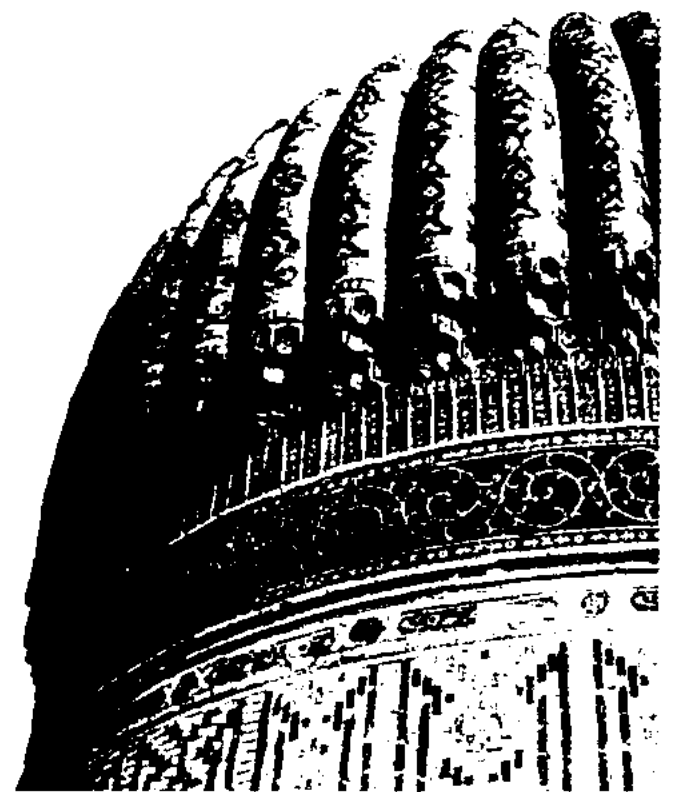

Фрагмент орнаментированного купола мавзолея Ходжа Ахмета Яссауи

ср.-век. периода (мавзолей Бабаджи хатун, 10—11 вв.; мавзолей Айша биби, 11—12 вв.; мавзолей Ходжа Ахмета Яссауи, 13—14 вв. и др.). Наиб. совершенства достиг нар. О. в традиц. иск-ве ткачеств (гобелены, текеметы, алаша, сырмаки), вышивки (одежда, предметы быта), в резьбе (по дереву, кости, рогу, ганчу, металлу), тиснении по коже. Осн. виды казах. О.: геом., зооморфный, растит., магич. мотивы (талисманы, символ неба и др.). Важнейшие его элементы: бараний рог, птичий клюв, верблюжий след, трилистник, пятилистник, грифонообразный знак-крючок и др. В художеств. обработке дерева элементы геом. О. (квадраты, ромбы, звезды), как и растит. (цветы, стилизов. листья, ветви) сохранились в резьбе, украшающей домашнюю утварь, предметы мебели, в декоре муз. инструментов и охотничьих снаряжений. Все многообразие нац. нар. орнамента встречается в оформлении жен. украшений (кольца, серьги, тумарши — амулетницы, браслеты). В архит. ажурной резьбе преобладал сильно стилизов. зооморфный и растит. О. (“сыңар мүйіз” — единорог”, “құс мойын” — птичья шея, “арқар мүйіз” — оленьи рога и др.).

ОРНЕК, ср.-век. (8—12 вв.) городище на терр. р-на Турара

Рыскулова Жамбылской обл., в 6 км к Ю. от а. Орнек, на бер. р. Алтынсу. Исследовано в 1985—86 экспедицией Жамбылского обл. ист.-краеведч. музея и археол. экспедицией Ин-та археологии (рук. К.Байпаков); в 1992—93 Юж.-Казахст. комплексной археол. экспедицией (рук. К.Байпаков). Центр. часть О. — четырехугол. площадка, углы к-рой ориентированы по сторонам света. Размеры площадки вместе с окружающим ее дувалом 155—160 м². Выс. остатков дувала 5 м, основания 11—15 м. Сохранились следы входа в город. Общ. пл. городища ок. 500 га. Найдены хумы, кувшины, казаны, глин. сосуды.

ОРНЕК, аул в Жамбылском р-не Жамбылской обл., центр одноим. аул. округа, ж.-д. ст., в 33 км к З. от район. центра — а. Аса. Нас. 2,8 тыс. чел. (2004). В 1952—96 центр животноводч. колхоза им. Н.Крупской.

ОРНИТОЗ (пситтакоз), инфекционная болезнь птиц и человека. Симптомы: истощение, понос, параличи — у птиц; высокая темп-ра, головные и мышечные боли, воспаление легких — у людей. Человек заражается от больной птицы через инфициров. яйца.

ОРНИТОЛОГИЯ (греч. ornithos — птица и logos — слово, учение), наука о птицах, их систематике, индивидуальном и ист. развитии, физиологии, экологии, эмбриологии, морфологии и геогр. распространении; раздел зоологии. Ведет начало от Аристотеля, описавшего анатомию и образ жизни 170 видов. Термин “О.” введен итал. натуралистом У.Альдрованди в кон. 16 в. Первые сведения об орнитофауне Казахстана (нач. 19 в.) содержатся в трудах рус. ученых (П.С. Паллас, И.М. Лепехин, П.И. Рычков, Э.А. Эверсманн и др.), описавших неизвестные для науки виды птиц. Позднее выяснены закономерности распространения птиц на терр. края (Н.А. Северцов, М.А. Богданов,

В.Н. Сушкин, В.Н. Шпитников и др.). Исследования фауны, географии и экологии птиц начались особенно интенсивно после создания в 20 в. зоол. учреждений: институтов, лабораторий, заповедников. Были проведены орнитологич. исследования всех регионов Казахстана, издана кн. “Птицы Казахстана” в 5 томах (1960—74, Гос. пр. Казахстана, 1974). В Казахстане 493 вида птиц, из них 390 гнездятся постоянно; 56 видов занесены в Красную книгу Казахстана. Исследования в обл. О. в республике координирует Ин-т зоологии.

ОРОГЕН (греч. oros — гора и ген...), горно-складчатое сооружение, возникающее в заключительную стадию развития тектонически подвижных зон земной коры — геосинклиналей. Орогенный этап характеризуется преобладанием восходящих движений и возникновением гор. Термин “О.” введен в 1921 австр. геологом Л.Кобером. Термин “О.” часто заменяется синонимами: складчатое горное сооружение, менее точно — геосинклиналь (в широком смысле слова), геосинклинальная система.

ОРОГЕНЕЗ, орогенезис, орогенные движения (греч. oros — гора и генез...), геол. термин, введенный амер. геологом Г.Гильбертом в 1890 для обозначения совокупности интенсивных складчаторазрывных дислокаций и горообразования. Им были выделены орогенич. движения земной коры, к-рым противопоставлялись эпейрогенич. движения, т. е. медленные опускания и поднятия. В дальнейшем представления об О. были разработаны франц. геологом Э.Огом (1907), предложившим выделять О. только в пределах геосинклинальных обл., а затем нем. геологом Х.Штилле (1919), к-рый гл. результатом О. считал не горообразование, а складкообразование; а также характерными чертами тектонич. орогенич. движений — крат-



Камни, обнаруженные в городище Орнек

Орография

ковременность, эпизодичность при большой интенсивности, и распределение их в пределах ограниченных обл. В период возникновения термина “О.” предполагалось, что смятие слоев гор. пород в складки непосредственно приводит к образованию гор.

ОРОГРАФИЯ (греч. *oros* – гора и *graphō* – пишу, описываю), раздел геоморфологии, изучающий взаимное расположение хребтов, возвышенностей, речных долин, котловин и др. форм рельефа.

ОРОКИ (самоназв. ульта), малочисл. народность в России; живут на о. Сахалин, преим. в юго-вост. части. Числ. ок. 200 чел. (2003). Орокский яз. относится к юж. подгруппе тунгусо-маньчжурских яз. Верующие — православные христиане. О., также как орочей и удэгейцев, иногда неправильно называют орочонами. По мнению большинства ученых, этнич. основу О., вероятно, составили тунгусские или ламутские элементы, смешавшиеся с выходцами из среды ульчей и нивхов. Осн. занятие — оленеводство, рыболовство и охота на мор. зверя. Традиц. жилище — чум. Нац. одежда изготавливается из оленьей кожи.

ОРОСИТЕЛЬНАЯ СИСТЕМА, и р р и г а ц и о н н а я с и с т е м а, территория с расположенными на ней гидротех. и эксплуатац. сооружениями, обеспечивающими ее орошение. Важнейший элемент О. с. — оросительная сеть, т. е. сеть постоянных и временных каналов и трубопроводов, подающих воду на орошаемые земли из источников орошения. О. с. часто явл-ся составной частью крупных гидроэнергетич. комплексов.

ОРОШЕНИЕ, и р р и г а ц и я, искусств. пополнение запасов влаги в корнеобитаемом слое почвы в условиях засушливого климата; один из осн. видов мелиорации. О. создает оптимальный водный режим почвы и растений, регулирует солевой режим почвы, изменяет микроклимат

приземного слоя воздуха (снижая его темп-ру и увеличивая влажность). Это обеспечивает выс. и устойчивые урожаи с.-х. культур, существенно расширяет возделываемые территории в зоне недостаточного увлажнения. О. — важнейшее условие развития рисоводства и хлопководства. О. различается характером водозабора (самотечное, с применением насосов и др.), способами полива (по бороздам, чекам, подпочвенное, капельное, дождевание), временем проведения полива (регулярное О. — в течение всего года или вегетац. периода, лиманное О. — тальми или паводковыми водами, периодически 1 раз в год). О. возникло неск. тыс. назад в Др. Египте, Месопотамии, Индии, Китае и др. регионах.

ОРСК, город (с 1865) в Оренб. обл. России. Расположен на р. Урал. Нас. 273,9 тыс. чел. (2003). Пром. центр. Комбинат “Южуралникель”; з-ды: Юж.-Уральский машиностроительный, тракторных прицепов и др.; обработка цвет. металлов, нефтехим., пищ. и др. пр-тия. Пед. ин-т. Построен в 1735 как укрепление воен. отрядом во главе с обер-секретарем И.К. Кирилловым, с целью проведения колон. политики царским пр-вом в казах. степях. Казахи наз. город Жаманкала (“Плохой город”).

ОРСКИЙ АРТЕЗИАНСКИЙ БАССЕЙН, в Актобин. обл., занимает терр. к С. от Мугалжар до левобережья р. Ор. Воды напорные, приурочены к отложениям карбона и юры. Подземные воды в карбоновых известняках пресные, залегают на глуб. 100—150 м, дебит скважин 15—22 л/с. Подземные воды юрских песчаников с прослойками углей залегают на глуб. 50—350 м. Дебит небольшой, минерализация воды в верх. и краевых частях горизонта 0,5—0,2, в ниж. и центр. части 2—5 г/л. Общие запасы басс. 15 млрд. м³.

ОРСКОЕ МЕСТОРОЖДЕНИЕ медно-колчеданных руд, в Ак-

тобин. обл. Открыто в 1967, разведочные работы проведены в 1968—72. М-ние расположено в горст-антиклинали меридион. простирания, ограниченной с З. и В. разломами, в вост. крыле Зап.-Мугалжарского синклинория. Рудные тела, протянутые в сев.-вост. и вост. направлениях, имеющие углы падения 40—50° (в верх. части) и 70—90° (в ниж. части), залегают на стыке с липарит-дацитами. Расположены на глуб. 24 м, протяженность 50 м. Осн. рудные минералы: пирит, сфалерит, халькопирит, магнетит, пирротин. Из руд получают медь, цинк, серу; попутно — золото, серебро, кадмий. По запасам О. м. относится к средним м-ниям.

ОРТА-АКТОБЕ, ср.-век. (8—12 вв.) городище в Жамбылской обл., в 6,5 км к С.-З. от а. Жамбыл Мойынкумского р-на, на прав. берегу древнего русла р. Шу. Открыто в 1948 Центр.-Казахст. археол. экспедицией (рук. А.Маргулан). Исследовано в 1986 археол. отрядом КазНУ им. аль-Фараби (рук. М.Елеуов); в 2000 — экспедицией Ин-та археологии НАН РК (рук. К.Байпаков). О.-А. представляет четырехугол. в плане холм с закругленными углами и остатками 5 башен, ориентиров. по сторонам света. Размеры городища: с С. на Ю. 75 м, с З. на В. 60 м, выс. 5 м. В вост. стороне, ближе к юго-вост. углу, расположен въезд. При раскопках обнаружены фрагменты посуды: хумов, горшков, кувшинов. **“ОРТАЛЫК КАЗАХСТАН”** (“Орталық Қазақстан” — “Центральный Казахстан”), Карагандин. обл. газета. Первый номер вышел 4 окт. 1931 под назв. “Қарағанды пролетариаты”. С 18 янв. 1938 — “Советтік Қазақстан”, с 1 мая 1963 — “О. Қ.”. Основали газету Г. Мустафин, А.Абишев, С.Ерубаяев. В “О. Қ.” публиковались С.Муканов, Б.Майлин. **ОРТАТАУ**, гора в юж. части Жетысу Алатау; на Ю.-В. примыкает к г. Долантау. Абс. выс. 2033 м, дл. 25 км, шир. 7 км.

На В., по ступенчатой долине протекает р. Борохудзир (Буракожыр), по юж. склонам — р. Узынсу. Сформировалась в герцин. период складчатости. Гор. породы состоят из метаморфизиров. песчаников, кристаллич. известняков, туфа. На склонах встречаются пролювиально-делювиальные гор. породы. На поверхности склонов широко распространены кремниевые-глинистые сланцы плейстоцена, глины и щебни. Почвы темно-каштановые, с выс. 1000 м — черноземные. Растительный покров относится к сев.-тяньшанскому типу. В осн. произрастают полынь, ковыль, встречаются плодовые кустарники.

ОРТЕГА-и-ГАССЕТ Хосе (9.5.1883, Мадрид, Испания — 18.10.1955, там же), исп. философ, публицист и обществ. деятель. Окончил Мадридский ун-т, затем изучал философию в ун-тах Лейпцига, Берлина и Марбурга. В 1910—36 зав. кафедрой метафизики Мадридского ун-та. Активно занимался журналистикой, основал и был сотрудником журн. "España" (1915—24), "El Sol" (1916—37) и др. Издававшийся им обществ.-полит. журн. "Revista de Occidente" (1923—37) получил мир. известность, как и соч. "Восстание масс" (1929—30). О.-и-Г. — один из гл. представителей концепций "массового общества" и "массовой культуры". В эстетике выступал как теоретик модернизма ("Дегуманизация искусства", 1925). Его эссе, посв. исп. культ. жизни, охватывают важные темы, начиная от особенностей нац. миропонимания до портретов крупных поэтов и художников. **"ОРТЕКЕ"** ("Танец козла"), казах. нар. комич. танец. Имеет 3 варианта: кукольный, сольный и хороводный. При кукольном исполнении танца фигуру козла устанавливали на дерев. станке. От фигуры тянулся шнур, прикрепленный к пальцам играющего на домбре. В зависимости от ритма, движений пальцев

фигура исполняла движения, соответствующие музыке и замыслу домбриста. При сольном исполнении танцор должен был обладать выразит. мимикой, гибкостью рук, плеч, шеи; имитировались характерные движения козла, попавшего в яму. Хороводный вариант "О." (др. назв. "Соқыр теке" — "Слепой козел") имел элементы хороводного танца. В середине круга находился исполнитель роли козла с завязанными глазами, к-рый пытался, подражая повадкам животного, поймать к.-л. из танцующих. Танец сопровождался ритмич. выкриками участников и хлопками в ладонь. В 1934 на Всеказахст. слете нар. талантов (Алматы) "О." исполнил танцор Ж.Оразалиев. Сценич. постановку в массовом исполнении артистами балета Казах. академич.-театра оперы и балета осуществил Д.Абиров. Музыка Н.Тлендиева. Муз. размер $2/4$. Темп медленный, умеренный и быстрый. В 1957 был показан на 1-м Всесоюз. конкурсе и на 4-м Всемирном фестивале молодежи и студентов в Москве.

ОРТИТ (греч. orthos — прямой), алланит, минерал класса силикатов, структурный редкоземельный аналог эпидота. Хим. формула $Ca_2Fe_2AlO(OH)[SiO_4][Si_2O_7]$. Известна иттриевая разновидность — иттрортит. Примеси урана и тория вызывают для О. метамиктное состояние. Кристаллы столбчатые, пластинчатые. Цвет смоляно-черный, бурый. Тв. 5—6,5; плотн. 3,3—4,2 г/см³. Акцессорный минерал гранитов, гнейсов, гранитных пегматитов и др. Радиоактивен. Используется для определения абс. возраста пород свинцовым методом.

ОРТОКЛАЗ (греч. orthos — прямой и klasis — ломка, раскалывание), минерал группы щелочных полевых шпатов. Хим. формула $K[AlSi_3O_8]$. Образует непрерывный изоморфный ряд с альбитом. Примеси натрия (до 8% Na_2O), реже бария, железа, кальция, цезия

и др. Кристаллизуется в моноклинной сингонии. Кристаллы призматич. формы. Характерны разнообразные двойники. Цвет белый, серый, кремовый, иногда розовый. Тв. 6,5; плотн. ок. 2,6 г/см³. О. — порообразующий минерал магматич. гор. пород (гранитов, сиенитов, лептитов, гнейсов и др.); часто образуется в процессе регионального и контактного метаморфизма. Скопления крупных кристаллов характерны для пегматитовых жил. Сырье для стек. и керамич. промышленности. Встречается в пегматитовых м-ниях на Урале, Алтае, Д. Востоке (Россия), в Сарыарке (Казахстан).

ОРТОПЕДИЯ (греч. orthos — прямой, правильный и paideia — воспитание, тренировка), раздел клинич. медицины изучающий врожденные и приобретенные деформации и нарушения функций опорно-двигат. аппарата и разрабатывающий методы их профилактики и лечения. Вместе с травматологией составляет единую врачебную специальность.

ОРУЖИЕ (воен.), общее назв. устройств и средств, применяемых для уничтожения живой силы противника, его техники и сооружений. Совр. О. делят на ядерное, хим., бактериологич., огнестрельное (артилл., стрелковое и средства ближнего боя — пистолеты, автоматы, пулеметы, гранатометы, ручные гранаты), реактивное, ракетное, минное, торпедное и холодное. Различают О. массового поражения (ядерное, хим., бак-

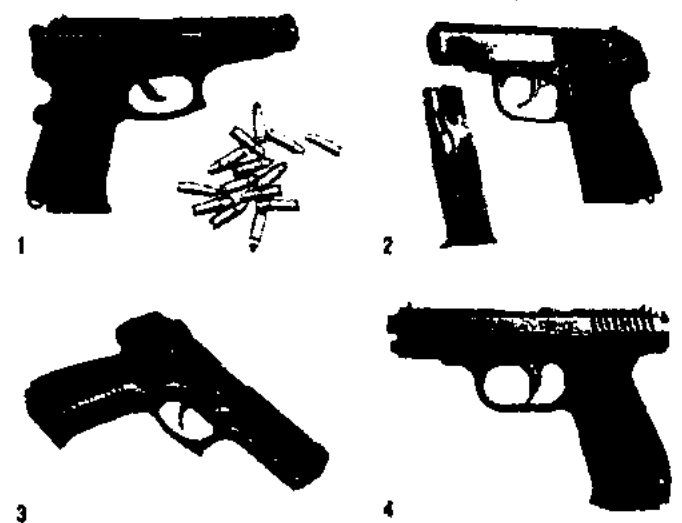

Пистолет: 1 — пистолет СР-1, 9 мм; 2 — пистолет ППМ, 9 мм; 3 — пистолет конструкции В.А. Ярычина, 9 мм; 4 — пистолет ГШ-18, 9 мм (Грязев—Шипунов)

Орфография

териологич.) и обычное О. По масштабам применения О. делится на стратегич., оперативно-тактическое и тактическое. Вопросы, связанные с О. массового поражения, регламентируются междунар. конвенциями и соглашениями. О. появилось в первобытном обществе (дубина, дерев. копьё, лук и др.). Затем были созданы бронз. и жел. мечи, копья, сабли (т. н. холодное О.). С открытием пороха появилось огнестрельное О. — в 12 в. у арабов, с 14 в. в Зап. Европе и на Руси. В 16 в. было создано нарезное О. (пищали, штуцеры и др.). В сер. 19 в. в вооружении армий и флотов появились мины и торпеды. Во 2-й пол. 19 в. создано скорострельное, затем автоматич. О. (пушка, пулемет и др.) и минометы. Во время 1-й мир. войны использовались танки, самолеты, зенитные орудия, а также авиац. бомбы и пр. Герм. войсками было применено хим. О. (хлор, иприт, фосген), а также огнеметы. Во 2-й мир. войне получили распространение самоходно-артилл. установки, реактивные снаряды. Нем. войска в 1944 использовали управляемые самолеты-снаряды Фау-1 и баллистич. ракеты Фау-2. В авг. 1945 США применили ядерное О. В послевоен. время широкое развитие получили ракеты различ. классов, являющиеся осн. носителями ядерного О. (ракетно-ядерное О.). Эффективность совр. О. зависит от дальности его действия, зоны поражения, точности стрельбы, скорострельности, маневренности.

ОРФОГРАФИЯ (греч. orthos — правильный и graphō — пишу), 1) правописание — система правил, определяющих единообразие способов передачи речи (слов, их форм и значимых частей) на письме; 2) раздел языкознания, изучающий и разрабатывающий систему таких правил.

ОРФОЭПИЯ (греч. orthos — правильный и epos — речь), 1) раздел языкознания, изу-

чающий существующие в языке варианты произношения и выбирающий те из них, к-рые более соответствуют принятым традициям, тенденциям развития языка и последовательности в системе; 2) произношение, соответствующее принятым в данном языке произносительным нормам; система произносительных норм данного языка.

ОРХЕСТРА (греч. orchēstra, букв. — площадка для танцев, от orcheomai — танцую), древнейшая часть др.-греч. театра: окаймленная амфитеатром круглая площадка диаметром 20 м и более, на к-рой выступали хор и актеры. В центре О. находился жертвенник Дионису. В эллинистич. эпоху, когда осн. действие спектакля было перенесено на проскений (пристройка к стене), на О. оставался хор. В др.-рим. театре О. уменьшенная полукруглой формы; в период империи использовалась для боев гладиаторов.

ОРХИДНЫЕ (ятрышниковые), сем. однодольных многолетних трав. Св. 20 тыс. видов (по др. данным, 35 тыс.), в Сев. и Юж. полушариях; наиб. обильны и разнообразны в тропиках Америки и Юж. Азии. Нек-рые О. используют в пром-сти (ваниль) и медицине (ятрышник); мн. выращивают в оранжереях.



Башмачок настоящий

35 видов охраняются. Башмачок настоящий — одна из самых красивых и редких и малочисл. орхидей в Казахстане. Встречается только в лесах сев. ч. и на Алтае; в Красной книге Казахстана.

ОРХОНСКИЕ ПАМЯТНИКИ ПИСЬМЕННОСТИ, древнейшие письм. памятники тюркояз. народов. Открыты в верх. течении Енисея рус. учеными С.Ремезовым, Ф.Страленбергом, Д.Мессершмидтом (1696—1722); на р. Орхон (Монголия) — Н.М. Ядринцевым (1889). Датируются 7—9 вв. Написаны т. н. руническим письмом, восходящим через старосогдийское к арамейскому. Эти надписи считаются эпитафиями династии каганов, отражают выс. уровень языковой культуры и миропонимания древнетюрк. племен; см. *Бильге кагану памятник, Куль-тегина надпись*.

ОРХОНСКИЕ ТЮРКИ, конфедерация тюркояз. племен Центр. Азии в 5—8 вв. во главе с племенем *ашина*. В 265—460 племя ашина входило в состав позднегуннских гос-в, завоевавших Зап. Китай и ч. Вост. Туркистана. В 460 были подчинены жужанями и вытеснены на Алтай, где возглавили племенной союз, принявший наим. тюркского. В 551—555 О. т. разгромили жужаней и создали Тюрк. каганат (552—745) с центром на р. Орхон. В сер. 8 в. О. т. были разгромлены уйгурами, но сохранили автономию и ч. племенных терр. до 10 в. Осн. занятия О. т.: кочевое скотоводство и обработка железа. *Орхонские памятники письменности* составляют бесценное культурное наследие О. т.

ОРЫМБЕТОВ Иман (г. рожд. неизв. — 6.9.1930, Казалинский р-н Кызылордин. обл.), руководитель *Асанского восстания* в авг.-сент. 1930 в Казалинском р-не Кызылордин. обл. против насильств. коллективизации. В народе наз. Иман Максым. Погиб при оказании сопротивления войскам ОГПУ.

Лит.: Қозыбаев М., Алдажұманов Қ., Абілғожин Ж., Қазақстандағы күштеп коллективтендіру: қорлық пен зорлық, А., 1992; Ортаймаған қазаны — қасиетті Қазалы, А., 1998.

ОРЫНБАЕВ Мукаш (13.9.1900, Абайский р-н Вост.-Қазахст. обл. — 1938), гос. и обществ. деятель. Окончил начальную рус. школу в Семипалатинске (1914), высш. нач. уч-ще в г. Жайсан (1918), муж. гимназию в Семипалатинске (1920), курсы ВЧК в Москве (1921). В 1920—23 на руководящих должностях в Семипалатин. губисполкоме; 1924—25 нарком внутр. дел КАССР; 1925—27 пред. Акмолин. гу-



М.Орынбаев

бисполкома; 1927—29 зам. наркома рабоче-крест. инспекции КАССР; 1930—33 нарком финансов КАССР; 1933—36 пред. Юж.-Казахст. облисполкома; 1936—37 пред. Гурьевского (ныне Атырауского) окружного исполкома. В период работы финанс. комиссаром неоднократно направлял письма в высшие правительств. органы, отмечая тяжелое положение казах. народа, испытавшего голод вследствие проведения коллективизации. В 1937 был репрессирован, 1938 расстрелян. В 1957 по решению Верхов. суда СССР реабилитирован.

Лит.: Финансовый штаб Казахстана, А., 1996.

ОРЫНБАЙ Бертагыұлы (1813, а. Егиндыагаш Айыртауского р-на Сев.-Қазахст. обл. — 1891, Аягоз), акын-импровизатор, жырау, певец, композитор. В народе известен как акын Қа-

рауыл Орынбай. В своих сочинениях поднимал соц. проблемы своего времени, критикуя несправедливость при выборах волостного, ст. султана. В песнях-жырах говорил о том, что к власти приходят толстосумы (“Бір жан жоқ болыстыққа талас емес”), что счастье и богатство преходящи (“Өлген соң бай мен жарлы мал демейді” и др.). Неск. раздумий-толғау на религ. тему (“Адамның жаратылуы туралы”, “Қырық парыз”, “Жүз жұлдыз” и др.). Известны посвящения О.: “Жазы биге”, “Шоң биге айтқаны” и др. Стих. “Уа, Шыңғыс, Зейнеп ханым көтер басты” написано по случаю смерти Ш.Уалиханова. Известны айтысы О. с акынами Жанакком, Балта, Шоже, Сераликожа, Арыстанбаем, Шортанбаем, Сакау, Қожабекком, Кемпирбаем, Тезекбаем, Отеули, Байкокше, Нуркеем и др. Польский путешественник А.Янушкевич с восхищением описал айтыс О. с Жанак акыном в Аягозе (1846), а Шал акын назвал О. “предводителем акынов”. В “Киргизскую хрестоматию” Ы. Алтынсарин включил стих. О. “Орынбай акынның Ерден батырды мақтаған сөзі” (“Похвальное слово Орынбай акына Ерден батыру”). Ш.Уалиханов в исследовании “Қазақ халықтың поэзиясының түрлері жөнінде” (“О видах казахской народной поэзии”) анализировал структуру стихов акына. Мастерство О.-акына высоко оценили исследователи В.В. Радлов (1870), Я.Я. Лютш (1888), С.Сейфуллин (1931) и др.

Соч.: Ертедегі әдебиет нұсқалары, А., 1967; Бес ғасыр жырлайды, 2-т., А., 1984.

Лит.: В а л и х а н о в Ч.Ч., Собр.соч., 1 т., А., 1961; С ү й і н і ш е л и е в Х., Қазақ әдебиетінің қалыптау кезеңдері, А., 1967; А х а т ұ л ы Н., Орынбай акынның әдеби мұрасы, А., 2001.

ОРЫНБАЙКАЛА, Қарақалпақкала, развалины дворца Орынбая, в 270 км к Ю.-З. от Кызылорды. Построен в нач. 19 в. В 1946—48 исследован Хорезмской археол.-этногр. эк-

спедицией (рук. С.П. Толстов). Окружен высоким дувалом с башнями и рвом. В окрестностях укрепления были расположены поселения казахов и каракалпаков, занимавшихся орошаемым земледелием и перешедших к полуоседлому образу жизни.

ОРЫНБЕКОВ Мубарак (род. 12.3.1946, а. Амангельды Тулькибасского р-на Юж.-Қазахст. обл.), воен. деятель, ген.-майор (1995). Окончил Кемеровское воен. уч-ще связи (1967), Воен. академию связи в Ленинграде (1975, 1983). В 1967—71 командир взвода отд. полка связи; 1975—81 зам. командира отд. батальона связи, командир батальона; 1988—92 преподаватель, зам. нач., нач. цикла связи Высших офицерских курсов Гражд. Оборона СССР; 1992—97 нач. отдела пункта управления, нач. отдела связи Мин-ва обороны РК — помощник нач. штаба связи; нач. войск связи — нач. управления Гл. штаба связи; 1997—2002 нач. департамента связи Генштаба Вооруж. Сил РК — нач. войск связи ВС РК. С 2002 воен. атташе в Великобритании.

ОСАДКИ атмосферные, см. *Атмосферные осадки*.

ОСАДОЧНЫЕ ГОРНЫЕ ПОРОДЫ, горные породы, возникшие путем осаждения вещества в водной среде, реже из воздуха и в результате деятельности ледников. Осаждение происходит механич., хим. и биогенным путем. В зависимости от характера осаждения О. г. п. подразделяются на обломочные, хим. и биогенные (органогенные). Классифицируются на основе их состава и генезиса. Различают св. 10 групп О. г. п.: обломочные, глинистые, глауконитовые, глиноземистые, железистые, марганцевые, фосфатные, кремнистые, карбонатные, соли, каустобиолиты и др. Кроме того существуют породы смешанного состава — переходные между обломочными и карбонатными, карбонатными и кремнистыми и т. п., а также

Осадочные

вулканогенно-осадочные породы. Более детальное подразделение в пределах выделенных групп проводится по структуре (размеру зерен), минер. составу и генезису. Среди О. г. п. преобладают глинистые, песчаные и карбонатные породы (ок. 45%). О. г. п. составляют ок. 10% массы земной коры и покрывают 75% поверхности Земли. Св. 75% всех полезных ископаемых связано с О. г. п. (уголь, нефть, горючие газы, соли, руды железа, марганца, алюминия, россыши золота, платины, алмазов, фосфориты, стройматериалы и пр.).

ОСАДОЧНЫЕ МЕСТОРОЖДЕНИЯ, залежи полезных ископаемых, сформировавшиеся в процессе осадконакопления на дне древних и совр. океанов, морей, озер и рек. О. м. разделяются на механич. (пески, глины и др.), хим. (соли, руды железа, марганца и др.), биохим. (нефть, уголь и др.) и вулканогенные (колчеданные руды цветных металлов, железа, марганца др.). Формирование различ. О. м. связано с неодинаковыми климатич. условиями осадконакопления. Для гумидных условий характерно образование О. м. углей, бокситов, жел. и марганцевых руд, платформенных фосфоритов и известняков. В аридных условиях образуются О. м. кам., калийных и магниевых солей, гипса, а также мор. фосфоритов и доломитов. Смена геол. циклов в истории развития земной коры привела к обособлению эпох максим. накопления минер. вещества в м-ниях осадочных полезных ископаемых. Накопление жел., марганцевых и алюминиевых руд, фосфоритов происходило в нач. стадию геол. цикла. Карбонатные и кремнистые породы, а также сланцы формировались в гл. обр. в стабильную стадию состояния мор. бассейнов. Образование угленосных толщ, солей и гипсов происходило на заключит. стадии геол. цикла, в период мор. регрессии.

ОСАКАРОВКА, Шеткибулак, пос., адм. центр Осака-

ровского р-на Карагандин. обл., ж.-д. ст., в 110 км к С.-З. от Караганды. Нас. 7,1 тыс. чел. (2004). Осн. в 1908 переселенцами с Украины. Мебельная ф-ка, асфальт.-бетон. з-д, хлебозавод, нефт. база, автотрансп. пр-тие, элеватор. Через О. проходят ж.-д. магистраль Астана — Караганды и автомоб. дороги Алматы — Караганды — Астана, Киевка — Молодежный.

ОСАКАРОВСКИЙ РАЙОН, в сев. ч. Карагандин. обл. Образован в 1940. В 1997 вновь объединен с отделившимся в 1972 Молодежным р-ном. Пл. 11,3 тыс. км². Нас. 38,8 тыс. чел. (2004). Включает 22 аул. и 2 пос. округа. Адм. центр — пос. Осакаровка. Расположен в сев.-вост. ч. Сары-

арки, на мелкосопочной равнине со ср. выс. 400—600 м. На С. — г. Ерейментау с наивысш. точкой г. Акдин (901 м), в центр. ч. — г. Нияз (Жаксы Нияз, 814 м и Жаман Нияз, 748 м). Зап. ч. равнинная. Полезные ископаемые: мрамор, кам. уголь, глина, известняк, гипс, песчаник. Климат континент., с холодной малоснежной зимой (10—20 см) и жарким засушливым летом. Ср. темп-ры янв. -16—17°С (абс. минимум -52°С), июля 19—20°С (абс. максимум 42°С). Осадков выпадает 300—350 мм в ср. за год. Вегетац. период до 160—170 дней. Гл. реки: Есиль, Оленты, Шидерты, Кундызды, Каргалы, Сабыркожа. По терр. О.р. проложен канал Ертіс-Кара-

236



Мелкосопочный рельеф



Лесной массив

ганды. Сооружены 4 водохранилища. Самые крупные озера: Шыбынды (Тузды), Караколь, Токсумак, Аганты. Почвы в вост. ч. темно-каштановые солонцеватые; в зап. — черноземы южные карбонатные. Растительность: песк. видов ковылей, овсяница, типчак и др. злаковые. Животный мир: архар, косуля, волк, лисица, корсак, заяц, барсук, суслик, степная мышь и др., а также журавль, цапля, гусь, утка и др. водоплавающие птицы. Пром. пр-тия: мебел. ф-ка, з-д по ремонту дорожно-строит. техники, АО "Осакаровская автобаза", хлебо- и маслозаводы и др. С. х-вом занимаются 268 пр-тий (235 частных х-в, 2 АО, 24 ТОО, 1 ПО). С.-х. земли составляют (2004, тыс. га) 1066,6, в т.ч. пашня 604; сенокосы 9,5; пастбища 553,1; леса 8,8. поголовье скота (нач. 2005, тыс. гол.): кр. рог. скота 37,4; овец и коз 19,9; свиней 17,4; лошадей 4,3; птиц 58,5. По терр. О. р. проходят автомоб. дороги Алматы — Караганды — Астана, Караганды — Молодежный — Павлодар, Молодежный — Осакаровка — Киевка и ж. д. Караганды — Астана, Кушoky — Борили.

ОСЕДЛОСТЬ, постоянное проживание в одном месте. Тюрк. племена, с древних времен населявшие терр. Казахстана, на протяжении мн. веков занимались кочевым скотоводством. С 6 в. земледелие было развито в долинах рек: на Ертисе, вдоль Сырдарии и в Жетысу. В 6—7 вв., в период Тюрк. каганата, развитие земледелия наряду с животноводством в долинах рек Шу, Талас, Сырдария ускорило процесс перехода части племен на оседлый образ жизни. Этот процесс в юж. оазисах протекал быстрее, чем в степных районах. В 6—7 вв. вдоль *Великого Шелкового пути* возникли города Суяб, Кулан, Тараз, Мерке, жители к-рых занимались в осн. торговлей и земледелием. В 8—10 вв. карлукские племена, поселившиеся

между Балкашом и Иссык-Кулем, в долинах рр. Иле, Шу, Талас, придерживались традиций оседлого образа жизни. В сев.-зап. ч. гос-ва карлуков, в низовьях Сырдарии и прилегающих степях Зап. Казахстана, в 9—10 вв. проживали огузские племена, с городами Суяб, Тараз, Жент, Жанакент. В юго-зап. ч. Жетысу процветали центры ремесла и торговли — города Кулан, Актобе, Мерке, Жуантобе. Быстрый рост городов и гор. поселений шел в 10—12 вв. В долине Иле были осн. 56 городов, десятки городов возникли в долинах рек Шу, Талас и Сырдария. Крупным центром оседлой цивилизации был Отырар и его окрестности; гл. торг. центры Исфиджаб и Тараз. Гор. культура получила развитие и в Центр. Казахстане — в долинах рек Сарысу, Нура, Кенгир. В результате нашествия монг. войск мн. города Юж. Казахстана были разрушены. В период Казах. ханства полит.-адм. и торг.-экон. центром стал г. Сыганак, а столицей — г. Туркистан. В 17—18 вв. в казах. степях развивались оседлое, кочевое и полукочевое х-ва, земледелием занимались только на Ю., единств. источником существования для большей ч. населения было скотоводство. Колонизация Казахстана царской Россией резко ограничила переход местного населения к О. В 50-е годы 18 в. царское пр-во, отобрав у казахов плодородные земли, построило на землях от Каспия до верх. течения Ертиса пограничные укрепления, форпосты, крепости, города. Начиная со 2-й пол. 19 в., в связи с реформами 60—90-х гг. усилилась колонизация и вопрос о переходе казахов к О. был снят с повестки дня. Земли местного населения были отобраны и отданы переселенцам из России. Во 2-й пол. 19 в. Сырдаринский регион стал осн. центром развитого земледелия и О. В долинах рек Шу, Талас, Иле, в Жетысу оседлый образ жизни не был

нарушен. К нач. 20 в. царское пр-во под поселения рус. крестьян отобрало у местного населения 40 млн. десятин плодородных земель, вытеснив их в засушливые степи. Насильственное отнятие земель у кочевого населения создало серьезные препятствия для О. Проникновение капиталистич. отношений в казах. степь ускорило процесс распада кочевого и полукочевого скотоводства. Возникли отрасли пром-сти, увеличилось число рабочих-казахов. В нояб. 1927 прошла 6-я Всеказах. парт. конференция о переходе полукочевых казахов к О. В Семипалатин., Актобин., Шалкарском, Сырдаринском, Кызылордин. р-нах ок. 3 млн. кочевых и полукочевых казахов были насильственно переведены на О., конфискованы х-ва ок. 1000 крупных баев, отобраны пастбищные земли. Насильств. коллективизация привела к большим потерям скота. Политика проведения О. разрушила традиц. образ жизни казахов, сложившийся на протяжении мн. веков, кочевая цивилизация была ликвидирована. Казах. крестьяне подверглись массовому голоду. Лит.: Аманжолов К., Рахметов К., Түркі халықтарының тарихы, А., 1996—97; Қазақстан тарихы, 1—3 т., А., 1996—2002; Қазақ қоғамындағы әкімшілік-шаруашылық жүйелердің эволюциясы, А., 1999.

ОСЕК, У с е к, река, приток Иле. Протекает по терр. Панфиловского р-на Алматин. обл. Дл. 164 км, пл. басс. 1970 км². Начинается с ледников хр. Токсанбай и Тышкан в Жетысу Алатау. В верх. и ср. течении — горная река. Ср. расход воды 15,7 м³/с (у а. Талды). Пойма используется как пастбище.

ОСЕЛ (*Equus asinus*), животное рода лошадей сем. лошадиных. Вьючное животное, используемое с 2-летнего возраста. Различают 3 группы О.: мелкие (рост 80—105 см); крупные (115—135 см); заводские (136—160 см). Используется для получения гибридов ло-

Осетины

шади и осла — мулов. Мясо О. в ряде стран (Венгрия, США и др.) идет на изготовление твердокопченых сортов колбас (салями). Животное крепкой конституции, выносливо в работе, неприхотливо к кормлению и



Нубийский осел

содержанию. Продолжительность жизни 18—20 лет.

ОСЕТИНЫ (самоназв. ирон, дигорон), народ, осн. население Сев. Осетии (Россия) и Юж. Осетии (Грузия). Живут также в Кабардино-Балкарии, Ставропольском крае. Общая числ. 510 тыс. чел. (2003). В Казахстане проживает 2039 чел. Язык осетинский иран. группы индоевроп. яз. семьи. Верующие в осн. православные, есть мусульмане-сунниты. Этногенез О. связан с древним аборигенным населением Сев. Кавказа и пришлыми иранояз. племенами — скифами (7—8 вв. до н. э.), сарматами (4—1 вв. до н. э.) и аланами (с 1 в. н. э.). Коренное население восприняло их язык и мн. черты культуры. Сложившийся здесь союз аланов-осетин в 13 в. был разгромлен монг. нашествием. С кон. 15 до 18 в. продолжался процесс формирования осетин. народности и освоение ими сев. и юж. склонов Гл. Кавк. хребта. Сев. Осетия была присоединена к России в 1744, Юж. Осетия — в 1801. В теч. мн. веков О. тесно общались с грузинами и др. соседними народами, что отразилось в их языке, культуре и быте. Осн. занятием О. на равнинах было

земледелие, в горах — скотоводство. Древние виды прикладного искусства — резьба по дереву и камню, художеств. обработка металла, вышивка и др.

ОСЕТРОВЫЕ, сем. рыб надотр. хрящевых ганоидов. 4 рода (белуги, осетры, лопатоносы и лжелопатоносы); 23 вида, в Сев. полушарии. Проходные, полупроходные и пресноводные рыбы. В Казахстане 7 представителей отряда О. — белуга, стерлядь, осетр русский, осетр сибирский, севрюга, шип и сырдаринский лжелопатонос. Тело удлинено-веретеновидное, покрыто пятью рядами костных выростов — жучек (один ряд на спине, два — по бокам и

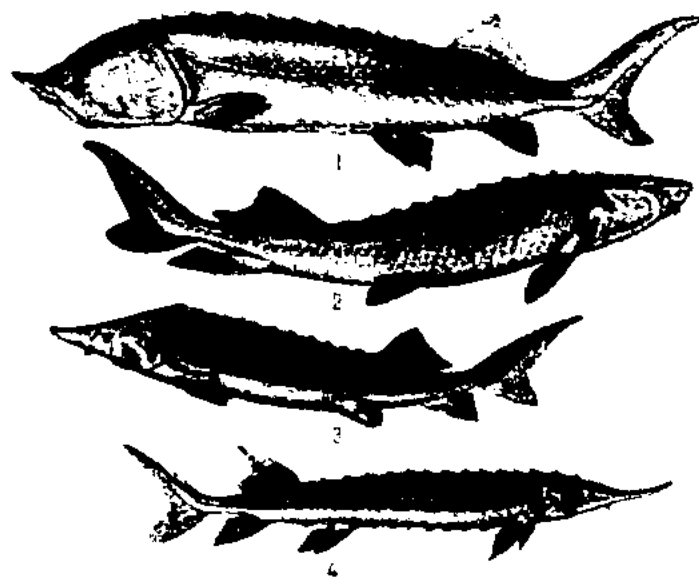

Осетровые: 1 — белуга; 2 — сибирский осетр; 3 — шип; 4 — севрюга

два — на брюхе), между этими рядами рассеяны мелкие костные зернышки и пластинки. Голова вытянута в конич. или лопатовидное “рыло”. Беззубый рот расположен на ниж. стороне его. О. — долгоживущие и поздносозревающие рыбы, самцы у разных видов становятся половозрелыми в возрасте от 5—13 до 8—18 лет, а самки от 8—12 до 16—21. Обладают большими размерами — напр., белуга достигает тонны веса и дл. 4—4,5 м. Исключительные составляют лжелопастные, к-рые не растут больше 40 см. Осн. время О. проводят в морях (в том числе внутр., таких как Каспийское и Аральское), а для икрометания поднимаются в реки. Ценные промысловые рыбы. Все О. обладают высокопитательным мясом, деликатесным продуктом явл-ся икра.

Нек-рые О. занесены в Красную книгу Казахстана (шип и сырдаринский лжелопатонос) и запрещены к добыче.

ОСИНА (*Populus tremula*), листопадное дерево сем. ивовых. Растет на С. Евразии, в хвойных и широколиств. лесах; в степях образует осиновые колки. В Казахстане встречается повсеместно, кроме Мангыстауской, Кызылордин., Жамбылской, Юж.-Казахст. областей. Растет в хвойных лесах, сосновом бору, березовых колках, на опушке лесов, у берегов рек, на болотах. Цветет в апр. — мае. Выс. до 35 м, ствол диаметром до 1 м, покрыт зеленоватой гладкой корой. Листья ромбич., округлые, с неровными туповатыми зубцами по краям, сверху зеленые, снизу светлые. Цветки двудомные. Плод — коробочка. Плодовые сережки 5—8 см длиной. Древесина мягкая, легкая, используется в произ-ве спичек, цел-



Осина: 1 — весенний побег; 2 — лист

люлозы, тары, различ. поделок; в защитных насаждениях.

“ОСКАР”, 1) премия Амер. академии кинематографич. иск-в и наук. С 1929 присуждается ежегодно за лучший амер. (иногда англ.) фильм и достижения в различ. областях амер. кино (по 20 категориям), а также за лучший иностр. фильм. Представляет собой позолоченную статуэтку мужчины. Даются спец. пр. “О.” и за вклад в киноискусство в целом; 2) шахматный приз, присуждаемый Междунар. ассоциацией шахматной прессы лучшим шах-

матристам года: мужчинам — с 1968, женщинам — с 1982. Представляет собой серебр. статуэтку, изображающую первонач. (1968—72) всадника на лошади, в 1973 — медвежонка, взбирающегося на дерево (герб Мадрида), с 1974 — девушку с зонтиком (герб Барселоны).

ОСМАН бин Аффан (574—656, Медина), третий (праведный) халиф (с 644) в Араб. халифате. Из рода Омейядов араб. мекканского племени курейш. Один из сподвижников и зять *Мухаммада*, основателя ислама. В его правление терр. халифата значительно расширилась; Сасаниды Ирана полностью приняли ислам. При нем был создан канонич. текст Корана, существовавший до того во многих отличавшихся друг от друга версиях. О. покровительствовал мекканской, преим. омейядской, знати, раздавал своим родственникам и приближенным крупные гос. посты и земельные владения. Его политика вызвала недовольство в нар. массах, в войске и среди части араб., в осн. провинциальной, знати. Был убит во время начавшегося против него в Медине восстания.

ОСМАН I, Гази (1257—1326, Бурса), тур. султан (1299—1326), основатель династии тур. султанов. Выходец из тюрк. племени кайы, переселившегося из Ср. Азии в М. Азию. Ок. 1281 унаследовал от отца Ертогрула пограничный удел на С.-З. Конийского султаната, а после его окончательного распада стал самостоят. правителем княжества, назв. по его имени османским (отсюда назв. “Османская империя”). Назв. “османы” распространилось на возглавлявшееся О. I племя кайы и позднее на ост. турок, составивших господствовавшую в османском гос-ве народность.

ОСМАНИЗМ, идейно-полит. доктрина “Новых османов” и младотурок в Турции; выдвинута в кон. 19 в. Провозглашала первонач. “равенство и единство” всех народов, насе-

лявших *Османскую империю*, в т. ч. нетурецких, без различия их национальности и религии, с целью сохранения ее целостности. С 1908, после прихода к власти младотурок, превратилась в идеологич. обоснование необходимости отуречения нетур. народов империи с целью создания единой османской нации. После Балканских войн 1911—12 уступил место пантюркизму и *панисламизму*.

ОСМАНОВ Торебек (3.5.1893, пос. Кызылкум Перовского (Акмечеть) у. Сырдарьинской губ. — 4.10.1937), первый среди казахов банковский служащий. Окончил рус.-туземную школу в Акмечети (1906), Перовское гор.



Т.Османов

уч-ще (1910), Таш. учительскую семинарию (1914). В 1914—16 совмещал преподават. деятельность в Таш. ун-те со службой счетовода в кредитно-страховом товариществе; 1916—18 делопроизводитель кредитной инспекции в Таш. конторе Гос. банка. В 1920 кредитный инструктор, пред. рабочего кооператива в Акмечети; 1920—21 комиссар по продовольствию; 1921—22 пред. кооперации потребителей, а также Кызылордин. союза “Қосшы”; 1922—25 пред. Таш. краевого союза потребителей, а также Правления Всеказахст. с.-х. союза (сначала “Қамқор”, позднее союз “Қазауыл”); 1925—27 управляющий Казах. отделением Пром. банка СССР; 1927—28 зам. управляющего Казах. краевой конторой Гос. банка СССР; 1928—30 пред. управления Казах. с.-х. банка, управляющий Казах. респ.

конторой Всесоюз. с.-х. кооперативного колхозного банка; 1930—37 зам. управляющего Казах. респ. конторой Гос. банка СССР, управляющий Зап.-Казахст. обл. отделением Гос. банка. С 1926 член правления Всесоюз. конторы нар. х-ва. О. принимал активное участие в развитии банков, финансово-кредитного дела, подготовке банковских кадров в Казахстане. По его инициативе в Алматы был открыт уч. комбинат по банковскому делу, в 1931 создан Алматин. учетно-кредитный техникум.

ОСМАНОВ Тургут Садвакасович (3.9.1927, Алматы — 23.2.1982, там же), дирижер.



Т.Османов

Нар. арт. Казахстана (1978). В 1957 окончил Моск. гос. консерваторию (класс оперно-симфонич. дирижирования). В 1957—74 дирижер, с 1974 гл. дирижер Казах. театра оперы и балета им. Абая. Дирижировал мн. операми и балетами, поставленными на сцене театра: оперы “Абай” А.Жубанова и Л.Хамиди (1958), “Биржан и Сара” М.Тулбаева (1959), “Амангельды” (совм. с Е.Брусиловским, 1959), “Кыз Жибек” Е.Брусиловского (1959), “Жалбыр” (1960), “Кармен” Ж.Бизе (1964), “Камар сулу” Е.Рахмадиева (1965), “Аида” Дж.Верди (1969), “Енлик — Кебек” Г.Жубановой (1975), “Князь Игорь” А.Бородина (1974), а также балеты “Камбари Назым” В.В.Великанова (1959), “Спартак” А.Хачатуряна (1974) и др. **ОСМАНОВА** Асылы Аликызы (род. 13.8.1941, Грузия), об-

Османская



240

ществ. деятель. Канд. филол. наук (1973), акад. НАН РК (2003). Семья О. в 1944 была депортирована в Казахстан (Туркибасский р-н Юж.-Казахст. обл.). Училась в Туркистанском пед. училище (1957—61). В 1961—63 работала учительницей в а. Жанаталап Туркибасского р-на. В 1967 окончила ф-т казах. языка и лит-ры Казах. гос. жен. пед. ин-та. В 1973—93 в Ин-те языкознания; 1993—96 начальник Управления развития нац. языков при К-те языков Кабинета мин. РК; с 1996 начальник Гл. управления “По развитию государственного языка, терминологии и ономастики” Гос. к-та по Нац. политике РК. Автор тр. “Синонимдер етістіктердің семантика статистикалық қызметі” (А., 1991), “Қазақша-түрікше-орысша тілашар” (А., 1994). Участвовала в составлении многотомника “Қазақ тілінің түсіндірме сөздігі” (“Толковый словарь казахского языка”, 1974—86). Оpubл. св. 200 статей и переводов. Член и активный деятель обществ “Қазақ тілі”, “Қазақстан мұсылман әйелдері”, “Адам құқын қорғау”. Участник различ. Междунар. науч.-теоретич. конференций о проблемах казах. языка. Вице-президент Азерб. культ. центра “Туран”, президент Алматин. обл. азерб. культ. центра “Глобустан”, объединения “Мемлекеттік тілге — құрмет” (“Уважение к государственному языку”, зам. пред. обществ. движения “Мемлекеттік тіл” (“Государственный язык”). Чл. Ассамблеи народов Казахстана. Награждена орд. “Достық”.

ОСМАНСКАЯ ИМПЕРИЯ, Оттоманская империя, офиц. назв. султанской Турции (по им. *Османа I* — основателя династии *Османов*). В 13 в. тюрк. племя кайы, спасаясь от монг. завоевателей, перекочевало из Ср. Азии на земли Румского султаната сельджуков. Здесь предводитель племени Ертогрул получил небольшой удел на границе

византийских владений, к-рый в 1281 унаследовал его сын Осман I. Осман, захватив большую ч. соседних византийских терр. в М. Азии, объявил себя независимым правителем. О. и. начала складываться в 20-х гг. 14 в. в период правления сына Османа I — Орхана. В 1326 он захватил самый крупный город на С.-З. М. Азии Бурсу, превратив его в столицу гос-ва. Через нек-рое время Орхан присоединил Никомедию, Никею, Вифинию, Мизию, Ионию. В 1389 войско *Баязида I* подчинило страны Балканского п-ова. В 1453 был взят г. Константинополь, переим. в Стамбул и ставший столицей О. и. Взятие Константинополя подняло авторитет Османских султанов и открыло путь для образования империи. В течение 25 лет весь Балканский п-ов до Дуная был подчинен О. и., к-рая оказывала свое влияние и на Молдавию, и Валахию. В 1514—15 в состав империи вошли Армения и Курдистан, Сев. Месопотамия, Сирия, Палестина, Египет, Хиджаз, в 1519 — часть Алжира. Селим I, после присоединения к его владениям Мекки и Медины, в Хиджазском регионе был признан духовным лидером всего мусульм. общества. В 1521 был взят г. Белград, в 1526 разгромлены объединенные отряды Чехии-Венгрии. В 1553 к О. и. силой были присоединены зап. часть Грузии, в 1574 Кипр и Тунис, а затем Алжир и Триполи. В 1669 захвачены Крит, Подолия, а в 1672 часть Украины. Расцвет О. и. приходится на 16—17 вв. Усиление мощи О. и. было связано с именем Сулеймана I Кануни султана. Победы О. и. принесли новые изменения в Европу и Малую Азию. Правители О. и. особое внимание уделяли исламу как основе духовного единства. Они осуществили исламизацию народов Юго-Вост. Европы. Возросла числ. населения, оживилась внеш. и внутр. политика. Начался подъем во всех отраслях культуры — лит-

ре, архитектуре и изобразит. иск-ве. Эпоха Сулеймана I и его наследников отличается сочетанием в культуре европ. и вост. традиций. В 17—19 вв. О. и. испытала кризис во внеш. и внутр. политике. В 1684 Австрия, Польша, Венеция объединились и образовали против турок “Священную лигу”. Внутр. противоречия и восстания народов Балканского п-ова за свое освобождение, затянувшиеся рус.-тур., итало-тур. войны окончательно ослабили О. и., к-рая в 19 в. полностью потеряла свои владения в Европе. В кон. 19 — нач. 20 в. О. и. превратилась в полуколонию Англии, Франции и др. великих держав. Революция младотурок и действия для сохранения империи не дали результатов. Младотурки установили конституц. монархию, однако не смогли решать обострившиеся внеш. и внутр. проблемы. В 1-й мир. войне О. и. была на стороне Германии и потерпела поражение. 30 окт. 1918 в Мондрозе было заключено временное перемирие, к-рое султанское пр-во вынуждено было подписать. Фактически это был крах О. и. Стамбул и др. регионы страны, захваченные войсками союзников, были в руках держав Антанты. В свободных регионах Анатолии начались нац.-освободит. движения, спустя нек-рое время образовано нац. пр-во, установленное революцией независимых кемальцев.

Лит.: Петросян Ю.А., Османская империя: могущество и гибель, М., 1990; Еремеев Д.Е., Мейер М.С., История Турции в средние века и новое время, М., 1992; Ирмияева Г.Ю., История мусульманского мира до блистательной Порты, Челябинск, 2000.

ОСМАНЫ, династия тур. султанов. Осн. *Османом I* Гази. Наиб. известные представители династии: *Баязид I* Йилдырым (правил в 1389—1402), Мехмед II Фатих (1444 и 1451—81), Селим I Явуз (1512—20), Сулейман I Кануни (1520—66), Селим III (1789—1807), Махмуд II

(1808—39), Абдул-Хамид II (1876—1909). Последний османский султан Мехмед VI Вахидеддин (1918—22) бежал из Турции после ликвидации султаната (1 нояб. 1922). Халифом Великое нац. собр. Турции избрало принца Османской династии — Абдул-Меджида. С упразднением (3 марта 1924) Халифата все члены династии О. были изгнаны из страны.

ОСМИЙ (Osmium), Os, хим. элемент VIII группы периодич. системы, относится к платиновым металлам. Назв. от греч. *osme* — запах, по резко пахнущему оксиду OsO_4 . Самый тяжелый металл. Плотн. 22,61 г/см³, темп-ра плав. 3027° С. Катализатор мн. реакций, компонент сверхтвердых и износостойких сплавов с иридием. Открыт англ. химиком С.Теннантом в 1804.

ОСМОС (греч. *ōsmos* — толчок, давление), самопроизвольный переход растворителя через полупроницаемую мембрану, не пропускающую растворенное вещество. Для того чтобы сохранить первонач. состав раствора, необходимо приложить к раствору дополнит. давление, наз. осмотическим. Посредством О. в клетки всех растит. и животных организмов поступает вода. В тканях растений осмотич. давление 0,5—2 МПа (у растений в пустынях более 10 МПа) — гл. причина подъема воды от корней до вершин. В крови человека при 37°С осмотич. давление равно 0,78 МПа (7,7 атм). Чувство жажды обусловлено потребностью организма в воде для восстановления нормального осмотич. давления в клетках после того, как оно было повышено, напр., употреблением соленой пищи.

ОСНОВА, часть слова, остающаяся после отсечения окончания. Основа — носитель лексич. значения слова. Может равняться корню (“дом”), включать приставки и суффиксы (“безгрешный”).

ОСНОВАНИЕ здания (сооружения), массив грунта (горной породы), непосредственно

воспринимающий нагрузку от здания (сооружения). Различают О. естественные, когда грунты находятся в условиях природного залегания, и искусственные, когда грунты предварительно уплотнены или закреплены.

ОСНОВАНИЯ, хим. соединения, обычно характеризующиеся диссоциацией в водном растворе с образованием иона OH^- . Хорошо растворимые в воде основания (напр., NaOH) наз. щелочами. Сильные О. полностью диссоциируют в воде, слабые [напр., $Mg(OH)_2$] — частично. По совр. теории кислот и О. к О. относится более широкий круг соединений, в частности и такие, к-рые не образуют ионов OH^- (напр., пиридин).

ОСНОВНОЙ КАПИТАЛ, часть постоянного производит. капитала, выступающая в форме средств труда и постепенно переносящая свою стоимость на готовый продукт. Стоимость О. к. (зданий, сооружений, машин, оборудования) переносится на продукт труда в течение всего срока службы. В составе О. к. различают активные элементы, к-рые непосредственно воздействуют на предмет труда (машины, оборудование и т. п.) и пассивные элементы, создающие необходимые условия для производств. процесса (здания, сооружения, транспорт. средства и т. п.).

ОСОБАЯ ВРЕМЕННАЯ КОМИССИЯ ЦК РКП(б) И СОВНАРКОМА РСФСР ПО ДЕЛАМ ТУРКИСТАНА, создана в февр. 1919 в целях упрочения Сов. власти в крае. В составе комиссии были Ш.З. Элиава, А.С. Киселев и П.А. Кобозев, а также Ф.И. Голощекин и Г.И. Бокий. В окт. 1919 ее заменила Туркомиссия (Комиссия ВЦИК и СНК РСФСР по делам Туркистана).

ОСОБЬ, индивидуум (лат. *individuum* — неделимое), неделимая единица биол. вида. Понятие “О.” в полной мере применимо к неколонизальным организмам.

Для колониальных, вегетативно размножающихся и симбиотич. организмов понятие “О.” относительно.

ОСОКА (Carex), род растений сем. осоковых. Многолетние травы с ползучими или укороченными корневищами, образующие рыхлые или плотные дерновины, иногда кочки. Листья обычно с влагалищами, линейные, с острошероховатыми краями и узким язычком. Цветки однополые, б. ч. в многоцветковых колосках, собранных в соцветия. Ок. 1500 видов, растут преим. в умеренном и холодном поясах, обычно по сырым и избыточно увлажненным местам: болотам, берегам

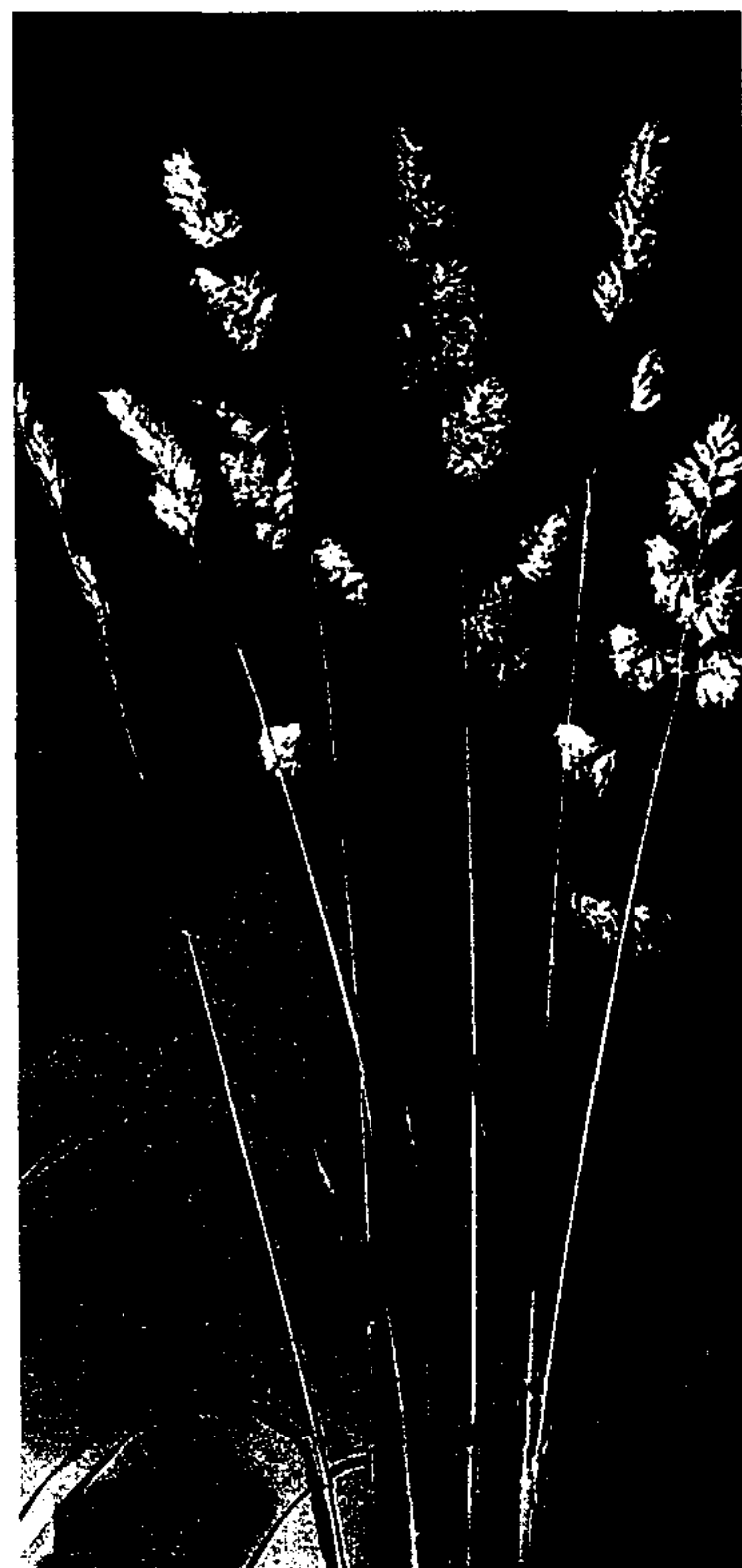

Осока

водоемов и т. п. В Казахстане распространены три рода О. (103 вида): береговая, вздутая, пушица низкая. Мн. осоки — кормовые, лекарств., декорат. растения.

ОСОКОВЫЕ (Cyperaceae), сем. однодольных растений. Многолетние, реже однолетние травы.

Оспа

Стебли трехгранные, реже цилиндрические, с узлами преим. в их основании. Листья трехрядные, с линейными пластинками и замкнутыми влагалищами. Цветки мелкие, невзрачные, обычно ветроопыляемые, обое- или однополые; собраны в колоски, образующие зонтико-видное, метельчатое или кистевидное соцветие, иногда колоски одиночные. Св. 4000 видов. Распространены повсеместно, гл. образом в умеренном и холодном поясах Сев. полушария. К О. относятся камыш, осока, пушица, сыть, кобрезия, папирус и др. Мн. О. — торфообразователи. Среди О. есть лекарств., декорат. растения. Мн. виды О. пастбищные, реже сенокосные растения. Стебли, листья и корневища О. пригодны для изготовления рогож, циновок, корзин, веревок, мешковины и в качестве строит. материала.

ОСПА ЖИВОТНЫХ, острая вирусная высококонтагиозная болезнь млекопитающих и птиц. Симптомы: лихорадка, специфич. сыпь на коже и слизистых оболочках. Животные нередко гибнут.

ОСПА НАТУРАЛЬНАЯ, острое инфекц. заболевание человека, имеющее вирусную природу. Характеризуется лихорадкой и сыпью, оставляющей рубцы. Передается от больного через воздух и предметы.

ОСПА РАСТЕНИЙ (шарка), болезнь, вызываемая вирусом; объект внутр. карантина растений. Поражает косточковые плодовые растения — сливу, алычу, абрикос, персик. На листьях, плодах, косточках темно-фиолетовые пятна, кольца или полосы.

ОСПАН (Осман) Силамулы, Осман батыр (1889, зимовье Ондикара Коктогайского р-на Алт. округа — 28.4.1951, Урумчи, Китай), предводитель нац.-освободит. восстания казахов в провинции Синьцзян, батыр. В 1940 участвовал в восстании казахов в Коктогае против действий губернатора Синьцзяна Шэн Шицая. В

июне 1943 среди казахов Алтая вновь вспыхнуло восстание из-за решения Шэна насильственно переселить их на Ю. Синьцзяна, а кит. беженцев — на пастбища казахов. Мощное этнич. восстание, начавшееся в трех округах, распространилось на весь сев.-зап. Китай, переросло в нац.-освободит. движение народов Синьцзяна, что привело к созданию независимого гос-ва — Вост.-Туркист. республики со столицей в г. Кульджа (Инин). В этом движении участвовали также уйгуры, кыргызы, татары, таджики, монголы, недовольные репрессиями кит. администрации. О. возглавлял отряды



Оспан батыр

казахов, к-рые под его руководством в июле 1944 окружили г. Сарысумбе — столицу Алт. округа. В сент. 1944 О. пытался штурмом взять город, но эта попытка закончилась безуспешно. К отрядам О. присоединилось почти все население округа. В ходе успешной борьбы восставших в 1944—45 все традиц. казах. пастбища на Алтае, Тарбагатае, Кульдже, сев. отрогах Тянь-Шаня были освобождены от кит. войск. В авг. 1945 было провозглашено создание армии Вост.-Туркист. республики, к-рую возглавил О. В сер. сентября О. был назначен губернатором Алт. округа. На этом посту он находился до июня 1946. В коалиц. пр-ве Синьцзяна, в к-рое вошли деятели Вост.-Туркист. Республики и представители Гоминьдана, О. занимал пост воен. министра. В 1949 части

Нар.-освободит. армии Китая вошли в Урумчи, в Синьцзяне был установлен режим кит. коммунистов. Против установления режима коммунистич. партии Китая выступили отряды казахов под рук. О., к-рый имел непосредств. связи с амер. вице-консулом в Урумчи. В кон. сент. 1949 в Синьцзяне было введено воен. положение. В марте 1950 состоялся конгресс казах. лидеров и старшин, на к-ром обсуждался вопрос о дальнейшей судьбе казахов Вост. Туркистана. О. решил продолжить борьбу. Ок. 2 мес. продолжались бои казахов с кит. войсками. Часть казахов прорвалась в пустыню Гоби, осн. часть осталась с О. В 1951 О. попал в плен к кит. коммунистам, в апреле того же года был расстрелян.

Лит.: Мендикулова Г., Казахская диаспора: история и современность, А., 2006; Танатай А., Тарихи дерек — келелі кеңес, У., 1986; Сугирбаев П., Алтай арпалыстары, У., 1996.

ОСПАНОВ (Успанов) Омирбек (10.8.1906, а. Тогызак Федоровского р-на Костанайской обл. — 8.4.1993, Алматы), ученый-почвовед, канд. геол.-минералог. наук (1937), член-корр. АН Казахстана (1962), засл. деятель науки Казахстана (1961). Основоположник почвоведения в Казахстане. Окончил Моск. с.-х. академию (1931). В 1936—42 науч. сотрудник секторов геологии и почв Казах. отделения АН СССР, директор Жезказганской опытной станции; в 1942—46 директор Ин-та почвоведения и ботаники; с 1946 до конца своей жизни науч. сотрудник Ин-та почвоведения АН Казахстана (1946—68 директор). Осн. науч. труды посв. генезису и географии почв Казахстана. Составил карты почв республики и юж. обл., описал геогр.-генетич., регион. и др. особенности почв равнин. Разработал классификацию почв по агр.-пром. группам, а районов и обл. — по категориям почв. Награжден

орд. Ленина, Труд. Красного Знамени, "Знак Почета". Имя О. занесено в Золотую книгу почета Казахстана.



О.Оспанов

Соч.: Генезис и мелиорация такыров // Труды института почвоведения АН СССР, М., 1940; Казахстан. Раздел: Почвы, природные условия и естественные ресурсы СССР, М., 1969; Географо-генетические исследования почв и качественный учет земельных ресурсов Казахстана, В сб.: Успехи почвоведения в Казахстане, А., 1975; Почвы Казахской ССР, в. 1—14, А., 1961—84.

ОСПАНОВ Хабиболла Кусинулы (род. 10.7.1932, а. Торайгыр Баянауылского р-на Павлодарской обл.), ученый, д-р хим. наук (1982), проф. (1983). Засл. изобретатель СССР (1976). В 1955 окончил Казах. гос. ун-т (ныне КазНУ им. аль-Фараби). С 1966 работает в КазГУ. Осн. науч. труды посв. физ.-хим. основам и осн. принципам растворения твердых тел (минералов). За открытие действия гальванич. эффекта между сульфидами в условиях гидрохим. процесса Междунар. ассоциацией авторов науч. открытий награжден сереб. (2003) и золотой медалями (2004). Автор 24 монографий, 100 авт. свидетельств и патентов.

Соч.: Физико-химические основы избирательного растворения минералов, М., 1993; Общие принципы урегулирования действия гальванического эффекта между сульфидами в условиях гидрохимического процесса, М., 2004.

ОСПАНОВ Марат Турдыбекулы (17.9.1949, Актобе —

23.1.2000, Алматы), гос. деятель, ученый, д-р экон. наук (1998). Окончил Моск. ин-т нар. х-ва (1972). В 1972—90 преподаватель Актобин. мед. ин-та, аспирант, ст. преподаватель, доцент, зав. кафедрой КазГУ (ныне КазНУ им. аль-Фараби). В 1990—94 депутат Верх. Совета КазССР, зам. нач., нач. Гл. налоговой инспекции РК, 1-й зам. мин. финансов РК; 1994—95 депутат Верх. Совета РК, зам. пред. Верх. Со-



М.Оспанов

вета, пред. к-та по иностр. инвестициям при Кабинете мин. РК; 1995—99 пред. Мажилиса

опубл. антикризисную экон. программу "От стабильности к росту" (1999—2005), послужившую основой экон. программы Пр-ва РК. Имя О. присвоено Зап.-Казахст. гос. мед. академии, улицам в гг. Алматы и Актобе. Награжден орд. "Барыс" 2-й степени.

Соч.: Иностраный капитал и инвестиции: вопросы теории и практики привлечения и использования, А., 1997 (соавт.); Гармонизация налоговых отношений, А., 1997; Агробизнес теориясы мен тәжірибесі, А., 1997 (соавт.); Налоговая реформа и гармонизация налоговых отношений, СПб., 1997.

ОСТАНЦЫ, изолированные возвышенности различ. происхождения, участки некогда более высокой поверхности, сохранившиеся от эрозии и денудации. 1) О. выветривания, сложенные или прикрытые с поверхности более твердыми породами, чем породы, слагающие окружающую местность; 2) О. обтекания, образующиеся в долинах рек вследствие миграции русел и отчленения вы-

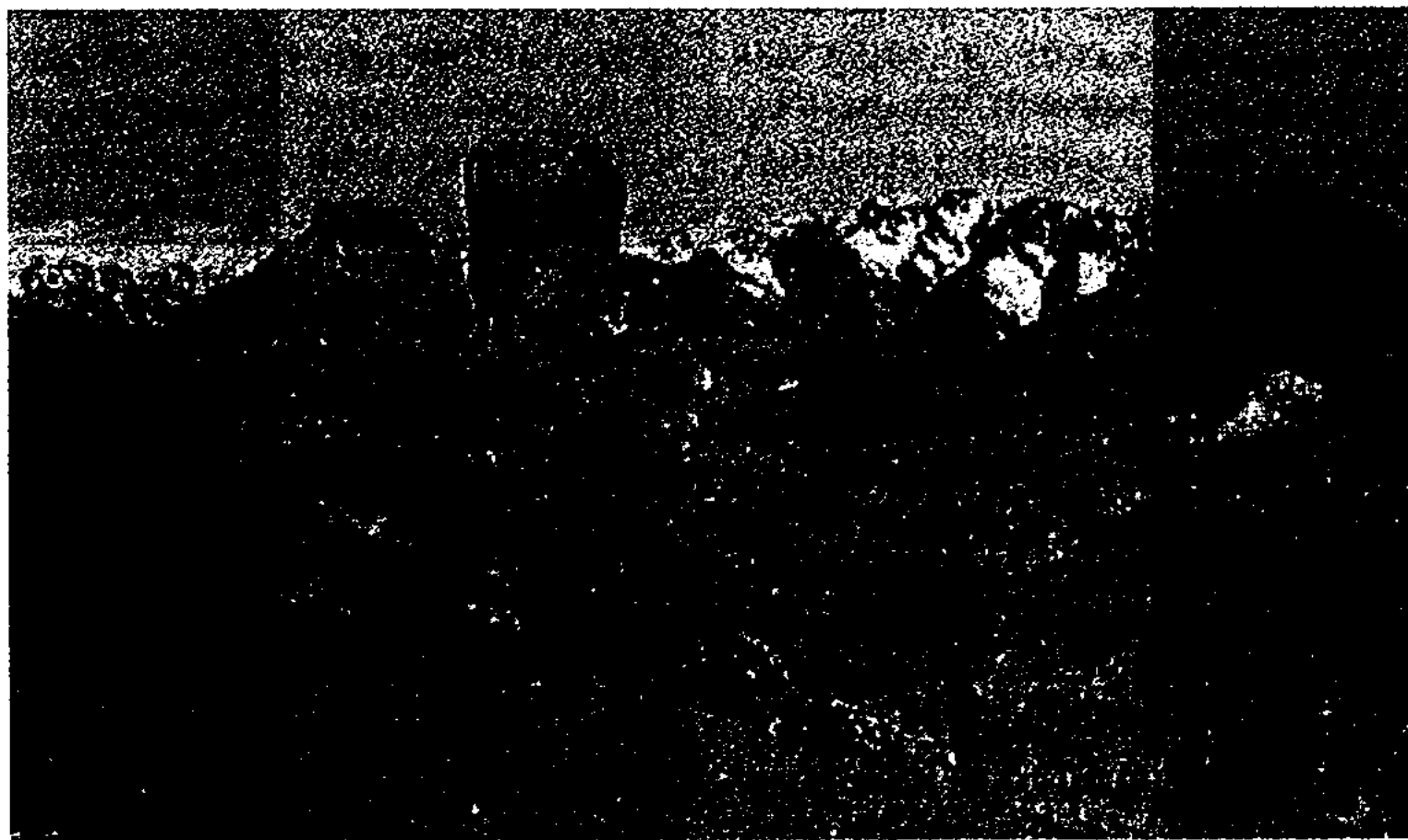

Останцы

Парламента РК. В 1999 депутат Мажилиса Парламента РК. Внес большой вклад в становление Парламента республики, подготовку и проведение полит. и экон. реформ в стране. Автор 8 монографий, св. 100 науч. статей, посв. проблемам финансов и бюджета, налогов и др. сфер экономики. В 1999

ступов выс. коренного берега; 3) горы-свидетели — участки плосковершинных возвышенностей, отчлененные от осн. поверхности близлежащего плато, или сохранившиеся остатки бывш. в данном районе плато. **ОСТГОТЫ**, остроготы, грейтунги, герм. племя, вост. ветвь *готов*. В 3 в. осели в степях Сев.

Остеомиелит

Причерноморья, частично в Крыму. Во 2-й пол. 4 в. создали плем. союз во главе с Эрманарихом. В 375 союз был разгромлен гуннами. В 488 О. под предводительством Теодориха направились в Италию, разбили войска итал. правителя Одоакра и образовали свое королевство. В его состав входили Италия, Сицилия, преальп. обл., Далмация, Прованс. В 554 большая ч. терр. королевства О. была завоевана Византией, и оно прекратило свое существование.

ОСТЕОМИЕЛИТ (греч. *osteon* — кость и *myelos* — мозг), воспаление костного мозга, обычно с распространением на все слои кости. Впервые термин "О." в науку ввел франц. врач М. Рейно (1862). Возбудитель О. — микроб *Stathilococcus aureus*. Распространение О. гематогенное (вызывается микроорганизмами, заносимыми в костный мозг с током крови) и травматич. (осложняет раны костей, чаще огнестрельные). Может возникать в любом возрасте; в раннем возрасте наиб. распространен гематогенный О., у подростков и взрослых чаще встречается вторичный О., в воен. время огнестрельный О. осложняет течение обширных ран. Протекает в острой и хронич. формах.

ОСТРОВ, участок суши, со всех сторон окруженный водами океана, моря, озера или реки. От материка отличается сравнительно небольшими размерами. Встречаются одиночные О. и группы О. — архипелаги. В океанах и морях О. подразделяются: по структурному признаку — на материковые, переходной зоны от материка к океану, океанические; по способу происхождения — на коренные и аккумулятивные. Наиб. крупные материковые О.: Гренландия, Калимантан, Мадагаскар и др. Среди О. рек и озер различают аккумулятивные и эрозионные.

ОСТРОВСКАЯ ВЕЛИКОЛЕПНАЯ (*Ostrovskia*), многолетнее растение сем. колокольчиковых.

В Казахстане встречается только в долине р. Угам (Юж.-Казахст. обл.). Стебель полый выс. ок. 1 м, листья крупные яйцевидные или продолговатые. Цветки крупные, бледно-голубые, колокольчатые, на длинных цветоножках, в раскидистых пирамидальных соцветиях. Цветет



Островская великолепная

О. в. в июне, плодоносит в июле. Плоды — крупные коробочки с продолговатыми отверстиями на верхушке. Размножается О. в. семенами. Культивируется как декорат. растение. В Красной книге Казахстана.

ОСТРОЛОДОЧНИК (*Oxytropis*), род растений сем. бобовых. Многолетние, часто бесстебельные травы, полукустарнички и колючие, обычно подушковидные кустарнички с очередными непарноперистосложными листьями. Цветки желтые, ро-



Остролодочник приснежный

зовые, белые в пазушных кистевидных соцветиях. Чашечка трубчатая, с почти равными зубцами; лодочка на верхушке с острием (отсюда назв.). Плод — боб. Ок. 400 видов, растут в холодном, умеренном, частично субтропич. поясах Сев. полушария. В Казахстане распространены 119 видов О., из них 6 занесены в Красную книгу Казахстана.

ОСУШЕНИЕ земель, удаление из почвы (гл. обр. с ее поверхности и из корнеобитаемого слоя) и верх. слоев гор. пород избыточной влаги; один из видов мелиорации. Применяется в осн. в зоне избыточного увлажнения, на болотах и заболоченных землях. Проводится обычно путем создания системы закрытых и открытых каналов. Обеспечивает более благоприятный для культ. растений водный и тепловой режим, улучшает аэрацию почвы, способствует получению выс. и устойчивых урожаев.

ОСЦИЛЛЯТОР (лат. *oscillo* — качаюсь), физ. система, совершающая механич., электромагн. или др. колебания. Классический О. — механич. система, совершающая колебания около положения устойчивого равновесия. В положении равновесия потенциальная энергия U системы имеет минимум. Если отклонения x от этого положения малы, то в разложении $U(x)$ по степеням x можно считать $U(x) = kx^2/2$ (k — постоянный коэфф.); при этом квазиупругая сила $F = -kx$. Такие О. наз. гармоническими, их движения описываются линейным уравнением $m\ddot{x} = -kx$, решение к-рого имеет вид $x = A \sin(\omega t + \Phi)$, где m — масса О., ω — частота, A — амплитуда колебаний, Φ — начальная фаза, t — время. Полная энергия О. $E = m\omega^2 A^2/2$ — это сумма периодически меняющихся в противофазе кинетич. и потенциальной энергий. Когда отклонение x нельзя считать малым, уравнение становится нелинейным, а О. наз. ан-

гармоническим. В квантовой механике энергия линейного гармонич. О., колеблющегося с частотой ν , может принимать лишь дискретные (квантовые значения) $E_n = h\nu(n+1/2)$, где $n=0, 1, 2, \dots$ — квантовое число, h — постоянная Планка, $h\nu/2$ — нулевая энергия. Понятие О. играет важную роль в теории твердого тела, в теории электромагн. излучения, в теории колебат. спектров молекул.

Лит.: Ландау Л.Д., Лифшиц Е.М., Теория поля, М., 1973; Квантовая механика, М., 1974.

ОСЫ (Vespidae), собират. назв. ряда надсем. насекомых из отр. жалоносных перепончатокрылых. Ротовой аппарат жуяще-



Обыкновенная оса

го типа. Брюшко висячее или стебельчатое. Личинки безногие, червеобразные. Делятся на обществ. и одиночных. Первые живут многочисл. семьями, строят гнезда на земле, деревьях, строениях. Личинки питаются насекомыми. Большинство О. — истребители вредных насекомых и опылители растений. Нек-рые повреждают плоды, ягоды, уничтожают медоносных пчел, жалят людей и животных.

ОСЬ (матем.), 1) О. координат — прямая с указанными на ней направлением, началом отсчета и выбранной масштабной единицей, служащая для определения положения точки на ней; 2) О. симметрии.

ОСЬ, деталь машин и механизмов, имеющая удлиненную цилиндрич. форму. Предназначена для поддержания вращающейся детали, не передающей полезного крутящего момента.

О. опирается на опоры и обеспечивает постоянное положение геом. оси вращения детали при работе.

ОСЬ ВРАЩЕНИЯ ЗЕМЛИ, прямая, вокруг к-рой происходит суточное вращение Земли; проходит через центр Земли и пересекает земную поверхность в геогр. полюсах.

ОСЬ МИРА, прямая линия, проходящая через центр небесной сферы параллельно оси вращения Земли. Вокруг О. м. происходит видимое вращение небесной сферы.

ОСЬМИНОГИ (Octopoda), отр. мор. моллюсков класса головоногих. На голове 8 длинных щупалец — “рук” (ранее наз. ногами) с мощными присосками; “руки” соединены между собой тонкой перепонкой. Дл. тела от 1 до 60 см, с “руками” до 6 м. Ок. 200 видов. Распространены широко. Обитают в водах с соленостью не ниже 30 ‰, от мелководья до глуб. 8 км. Донные, реже пелагические животные. У мелководных О. есть чернильная железа, способная при защите от врагов выпускать облачко чернильной жидкости. Есть ядовитые виды, опасные для человека. Объект промысла.

ОТАГАСЫ (казах. отағасы), хозяин, отец семейства. В традиц. казах. обществе вежливое обращение к мужчине, старшему по возрасту — “хозяин”, “почтенный”.

“ОТАН”, Республиканская политическая партия “Отан”, обществ.-полит. организация. Образована 19 янв. 1999 на основе обществ. объединения “Общественный штаб по поддержке кандидата в Президенты Республики Казахстана Н.А. Назарбаева”. Зарегистрирована в Мин-ве юстиции РК 12 февр. 1999. В соответствии с программой партии, “О.” придерживается парламентского образца и социал-демократич. направления. Осн. цель и задачи партии — формирование органов гос. управления, защита законных инте-

ресов граждан, помощь в осуществлении соц.-экон. и полит. реформ. Соц. основу партии составляют госслужащие, работники бюджетной сферы, интеллигенция, предприниматели и др. Представители партии работают во всех обл. Казахстана, а также в гг. Астана и Алматы. В соответствии с Законом РК “О политических партиях”, принятом 15 июля 2002, прошла повторную регистрацию в Мин-ве юстиции 10 янв. 2003. В июне 2006 объединилась с партией “Асар”, в нояб. — с Гражданской партией.

ОТАР, аул в Кордайском р-не Жамбылской обл., центр аул. округа, ж.-д. ст. Расположен в 77 км к С.-В. от район. центра — а. Кордай. Нас. 4,7 тыс. чел. (2004). Осн. в 1928 в связи с стр-вом Турксиба. В 1973—93 центр Красногорского р-на. Через О. проходят автомагистраль и ж. д. Тараз — Алматы.

ОТАРА, стадо овец, сформированное для совместного содержания и пастьбы.

ОТАУ УЙ (казах. отау үй), дом для молодой семьи. В традиц. казах. обществе выделившейся из родительского дома молодой семье, как долю в наследстве, устанавливали отдельную юрту (дом).

“ОТБАСЫ ЖАНЕ ДЕНСАУЛЫК” (“Отбасы және денсаулық” — “Семья и здоровье”), респ. науч.-популярный журнал. Первый номер вышел в янв. 2002. Журнал посв. проблемам семьи, вопросам здравоохранения, профилактике и лечению различ. заболеваний; пропагандирует здоровый образ жизни. Издание состоит из постоянных рубрик: “Шаңырақ”, “Тәрбие”, “Тағылым”, “Жад”, “Мезгіл”, “Дәрігерлік тәжірибе”, “Дәрісхана”.

ОТВЕТСТВЕННОСТЬ ЮРИДИЧЕСКАЯ, гос. принуждение к исполнению требований права. Выражена в санкциях правовых норм. 1) Гражданская ответственность (гражданско-правовая), один из видов О. ю. Заключается в

Ответчик

применении к правонарушителю установленных законом или договором мер воздействия, влекущих для него экономически невыгодные последствия имуществ. характера: возмещение убытков, уплата неустойки (штрафа, пени), возмещение вреда; 2) дисциплинарная ответственность: форма воздействия на нарушителей трудовой дисциплины путем наложения на них дисциплинарных взысканий: замечания, выговора, строгого выговора, перевода на нижеоплачиваемую работу на определ. срок или смещения на низшую должность на тот же срок, увольнения; 3) уголовная ответственность: один из видов О. ю., правовое последствие совершения преступления, заключающееся в применении к виновному гос. принуждения в виде уголовного наказания. Мера наказания определяется приговором суда. Возраст привлечения к уголовной ответственности устанавливается законом.

ОТВЕТЧИК, сторона спора, рассматриваемого судом или арбитражем, к к-рой предъявлено требование истца. В суде О. могут быть как физ., так и юрид. лица, в арбитраже — только юридические О. привлекается к делу в связи с предъявленным ему истцом иском требованием.

ОТГОННОЕ ЖИВОТНОВОДСТВО, форма организации животноводства в пустынных, полупустынных, нек-рых степных и гор. областях и тундре Крайнего Севера; заключается в содержании животных на отд. естеств. пастбищах. К такому содержанию приспособлены овцы, лошади, верблюды, яки, олени, кр. рогатый скот.

ОТЕГЕН Отегулулы, М у й и з д и О т е г е н (1699—1773), казах. батыр, прославившийся в борьбе против жонгарских захватчиков в 1-й пол. 18 в. Выходец из Ст. жуза. Дед О. — Сырымбет, находясь в ополчении Салкама Жангира, участвовал в сражении против 50-тыс. армии хунтайджи Батура, в к-ром

жонгары были разгромлены. О. вступил в ополчение в 15-летнем возрасте, отличился в боях при освобождении Жетысу и Вост. Казахстана. Был соратником Толе би и хана Абылая. Участвовал в битвах в окрестностях Туркистана и Ташкента, в *Аныракайском сражении*. При жизни стал легендарным в народе. Его подвиги воспеты акынами Кусеном, Майкотом, Суйинбаем, Жамбылом, Тилемисом. Известна поэма Жамбыла "Отеген батыр". Легенды и различ. материалы о жизни О. собраны Е.Исмаиловым, К.Турганбаевым, Н.С. Смирновой, С.Бегалиным. По сведениям нек-рых исследователей



Мавзолей Отеген батыра

О. жил в Бухаре, Самарканде, Кабуле, Исфахане, Тегеране и в Стамбуле, где получил образование. Был похоронен на берегу р. Иле (ныне Капшагайское водохранилище), в 1973 останки О. перезахоронены в Кордайском р-не Жамбылской обл. Над могилой воздвигнут памятник. В 1999 праздновалось 300-летие со дня рождения батыра. Центр Илейского р-на Алматин. обл. — пос. Энергетический, а. Келес, где похоронен О. переименованы в О. Его именем назв. одна из улиц Алматы.

Лит.: Вопросы истории Казахстана и Восточного Туркестана, А., 1952; Жамбыл. Таңдамалы шығармалар, А.,

1996; Жолдасбеков М., Асылсөздің атасы, А., 1996; Ысқақбай М., Мүйізді Отеген, А., 1999.

ОТЕГЕН БАТЫР (до 1999 Энергетический), пос. в Алматин. обл., адм. центр (с 1976) Илейского р-на, в 260 км к Ю.-З. от обл. центра — г. Талдыкорган, в 20 км к С. от г. Алматы. Нас. 18,5 тыс. чел. (2004). Осн. в 1962 в связи со стр-вом Алматин. ГРЭС. З-д жел.-бет. изделий, автотрансп. и строит. пр-тия и др. Через О.Б. проходит Турк.-Сиб. ж. д. (Турксиб). **ОТЕМИСОВ МАХАМБЕТ**, см. *Махамбет*.

ОТЕНИТ, от у н и т [от назв. г. Отён (Autun) в департаменте Сона и Луара, Франция], минерал группы урановых слюдок. Хим. формула $\text{Ca}(\text{UO}_2)_2[\text{PO}_4]_2 \cdot 10\text{H}_2\text{O}$. Содержит 62,7% UO_3 , а также примеси бария, магния, железа, мышьяка. Кристаллизуется в тетрагонал. сингонии. Кристаллы таблитчатые, слюдоподобные, мелкие друзы, чешуйчатые агрегаты. Цвет зеленовато-желтый, светло-зеленый. Тв. 2—2,5. Плотн. 3,05—3,19 г/см³. Сильно радиоактивен. О. — один из гл. минералов урановых руд.

ОТЕЧЕСТВЕННАЯ ВОЙНА 1812, освободит. война России против агрессии наполеон. Франции. Вторжение войск Наполеона I было вызвано стремлением франц. буржуазии к мир. господству, обострением росс.-франц. противоречий, отказом России от Континентальной блокады Великобритании. Соотношение сил к нач. О.в.: франц. армия в составе 610 тыс. чел., рус. — ок. 240 тыс. Осн. события О.в.: 12 (24) июня — начало вторжения франц. армии; со 2 (14) июля 1-я рус. армия под рук. М.Б. Барклая-де-Толли и 2-я — под рук. П.И. Багратиона стали отходить в глубь страны; 18—20 июля (30 июля—1 авг.) в сражении под Клястицами остановлено продвижение франц. войск на С.-Петербург; 22 июля (3 авг.) — соединение 1-й и 2-й армий под Смоленском; 4—6



(16—18) авг. — Смоленское сражение; 8 (20) авг. — назначение М.И. Кутузова главнокомандующим всеми рус. армиями; 26 авг. (7 сент.) — Бородинское сражение; 1 (13) сент. — воен. совет в Филях, где принято решение оставить Москву; вступление франц. войск в Москву; 5—21 сент. (17 сент.—3 авг.) — Тарутинский марш-маневр; 7 (19) окт. — уход Наполеона из Москвы; окт.-нояб. — отступление франц. армии по Старой Смоленской дороге, развертывание пратизан. войны; 14—17 (26—29) нояб. — сражение на р. Березина; 14 (26) дек. — изгнание остатков франц. армии из России.

О. в. 1812 вызвала глубокое сочувствие у казах. народа. В окт. и нояб. 1812 в аулах начался сбор лошадей, продовольствия для нужд рус. армии. Сотни жигитов уходили в ополчение и регулярную армию. При формировании ополчения 16 казах. жигитов из рода кыпчак Ср. жуза обратились к атаманам казачьего войска с просьбой послать их на войну. В Оренб. и казачьих войсках уже служило немало казахов. Один из них — выходец Мл. жуза, казачий есаул, нареченный при крещении Яковом Беляковым. В нач. войны он был назначен командиром 3-го Оренб. казачьего полка. Полк проявил храбрость и мужество, сражаясь с наполеоновской армией. Жигиты Мл. жуза сражались против франц. войск в составе Тевтярского и Башкир. полков. За смелость и героизм проявленные в Бородинском сражении казаху Майлыбаеву была пожалована серебряная медаль, а старшина 1-го Тевтярского полка Карынбай Зиндягутов был удостоен медали с голубой лентой. Нарынбай Джанжигитов сражался в составе 1-го Тевтярского полка, прошел с боями всю Россию и Европу, участвовал во взятии Парижа и за проявленную храбрость был награжден 3-мя Георгиевскими крестами. В составе одного из башкир.

полков служил поэт Амен Байбатыров. В дальнейшем Джанжигитов и Байбатыров отличались в боях за взятие гг. Веймар, Гапау, Франкфурт-на-Майне. Байбатыров принимал участие в штурме г. Лепцига, награжден серебряной медалью. 19.3.1814 состоялся торжеств. въезд войск победителей в Париж, и в числе его участников были казахи Джанжигитов и Байбатыров.

Лит.: Военная энциклопедия Казахстана, т. 2, А., 2005.

ОТИТ (греч. *us*, род. п. *ōtos* — ухо), воспаление уха. Наружный О. проявляется воспалением кожи ушной раковины или наружного слухового прохода. Воспаление ср. уха (средний О.) возникает обычно как осложнение инфекц. болезней (гриппа, кори, ангины и др.); проявления — боль в ухе, понижение слуха. Средний О. может перейти в хронич. форму.

ОТКЕЛБАЙ Исаулы (1805—1881), би. Окончил двухклассную рус. школу. Был помощником нач. Перовского у., бием рода жаппас Жылгелдинского отделения. 14 сент. 1857 управляющий Сырдаринской линии ген. Фитингроф выдвинул О. зауряд-хорунжием. Отмечен наградами за вклад в освобождение Жанакоргана и Туркестана от кокандцев. Активно участвовал в делах родного края, способствовал переходу к оседлому образу жизни казахов и развитию земледелия. Под его началом были построены арыки, школы и мечети. В 1880 взял под свое покровительство гор. уч-ще Перовского у. О. воспевали акыны Жарылкап, Ораз, Кеншимбай.

ОТКРЫТАЯ ЭКОНОМИКА, экон. система, ориентированная на максим. участие в мир. хозяйств. связях и в междунар. разделении труда. Противостоит закрытым экон. системам, развивающимся обособленно на основе самообеспеченности. Осн. условием открытости экономики мн. стран мир. сообщества явл-ся углубление междунар. разделения труда.

Относительности

Особенно широко данная тенденция проявляется в связи с интенсивным развитием науч.-тех. прогресса. Свободное передвижение товаров, технологий и труда между странами, являющееся осн. критерием О. э., стимулирует экон. рост нац. экономик. Гос. политика РК провозглашает строительство О. э. одним из гл. принципов экон. жизни. Экон.-полит. климат создал осн. предпосылки для функционирования экономики открытого типа.

ОТЛОЖЕНИЯ в геологии, осадки, древние осадочные гор. образования и совр. осадки. При характеристике древних образований термин “О.” употребляется вместо термина “породы” в различ. аспектах: при определении стратиграфич. принадлежности комплексов гор. пород; при характеристике осадочных пород с т. зр. содержания в О. связанных с ними полезных ископаемых (напр., угленосные О.); при определении генетич. типа (напр., озерные О.).

ОТНОСИТЕЛЬНАЯ ВЫСОТА, расстояние по вертикали от точки на поверхности земли до к.-л. произвольного уровня, принимаемого за нуль. О.в. можно также определить как отсчитываемое по отвесной линии превышение одной точки над другой (напр., высота гор. вершины над ее подошвой, глубина оврага и др.).

ОТНОСИТЕЛЬНОСТИ ТЕОРИЯ, физ. теория, рассматривающая пространственно-временные свойства физ. процессов. Т. к. закономерности, устанавливаемые теорией относительности, — общие для всех физ. процессов, то обычно о них говорят просто как о свойствах пространства-времени (п.-в.). Эти свойства зависят от полей тяготения в данной области п.-в. Теория, описывающая свойства п.-в. в приближении, когда полями тяготения можно пренебречь, наз. специальной, или частной О. т. (созд. А.Эйнштейном в 1905). Свойства п.-в.

Оттоманская

248

при наличии полей тяготения исследуются в общей О. т., наз. также теорией тяготения Эйнштейна (создана в 1915—16). Физ. явления, описываемые О. т., наз. релятивистскими и проявляются при скоростях v движения тел, близких к скорости света в вакууме c . В основе О. т. лежат два положения: относительности принцип, означающий равноправие всех инерциальных систем отсчета (и.с.о.), и постоянство скорости света в вакууме, ее независимость от скорости движения источников света. Эти 2 постулата определяют формулы перехода от одной и.с. о. к другой — преобразования Лоренца, для к-рых характерно, что при таких переходах изменяются не только пространств. координаты, но и моменты времени (относительность времени). Из преобразований Лоренца получаются осн. эффекты спец. О. т.: существование предельной скорости передачи любых взаимодействий — максим. скорости, до к-рой можно ускорить тело, совпадающей со скоростью света в вакууме; относительность одновременности (события, одновремен. в одной инерц. системе отчета, в общем случае не одновременны в другой); замедление течения времени в быстро движущемся теле (физ. процессы в теле, движущемся со скоростью v относительно нек-рой и. с. о., протекают в $1/\sqrt{1 - v^2/c^2}$ раз медленнее, чем в данной и. с. о.) и сокращение продольных — в направлении движения — размеров тела (во столько же раз) и др. Масса m тела возрастает с увеличением его скорости v по формуле $m = m_0 \sqrt{1 - v^2/c^2}$, где m_0 — масса покоя тела. Полная энергия движущегося тела определяется соотношением Эйнштейна $E = mc^2$; покоящееся тело обладает энергией $E = m_0 c^2$. Все эти закономерности О. т. надежно подтверждены на опыте. О. т. выявила ограниченность представлений классич. физики об “абсолютных” пространстве и времени, непра-

вомерность их обособления от движущейся материи; она дает более точное, по сравнению с классич. механикой, отображение объективных процессов в реальных условиях.

Лит.: Политехнический словарь, М., 2002.

ОТТОМАНСКАЯ ИМПЕРИЯ, см. *Османская империя*

ОТЧУЖДЕНИЕ (юрид.), в гражд. праве передача имущества в собственность др. лица; один из способов осуществления собственником правомочия распоряжения своим имуществом. Различаются О. возмездное (купля-продажа) и безвозмездное (дарение).

ОТЫРАР, Турарбанд, Турар, Тарбанд, Фараб, один из крупнейших ср.-век. городов Казахстана. Располагался в ср. течении Сырдарии, на терр. совр. Отырарского р-на Юж.-Казахст. обл. Развалины города (городище Отырартобе) находятся близ а. Шауильдир, в 7 км к С.-З. от ж.-д. ст. Темир. Одно из наиболее ранних назв., известных с 8 в. — Тарбанд (Трабан). Это назв. встречается в др.-тюрк. рунич. надписях в честь *Куль-тегина* и *Бильге-кагана*. То, что Тарбан (Трабан, Турабанд) и Отырар один и тот же город, засвидетельствовал араб. географ Якут (8 в.). В нач. 9 в. О. упоминают в связи с походами арабов под командованием Фадла-ибн-Сахля в сев. от Хорасана направлении против мятежных владетелей, выступивших против араб. наместника ал-Мамуна. В следующие три столетия источники говорят об округе Фараб с центром в г. Кедер, о к-ром известно, что это был новый город, славившийся торговлей и воинственным населением. Араб. географ ал-Макдиси (кон. 10 в.) пишет, что главный город по назв. округа наз. Фараб. Начиная с сер. 9 в., О. оказывается под влиянием династии Саманидов. В это время происходит процесс исламизации региона и включение его в систему связей, сложившихся у тюркоязыч. народов.

О. становится важным городом на торг. пути. Многочисл. торг. караваны, странствия ученых способствовали распространению достижений науки, иск-ва, ремесел. По мнению нек-рых исследователей, в те времена в городе были одна из крупнейших в мире библиотек, а также многочисл. мечети-медресе. В этот период жил выдающийся ученый-энциклопедист Абу Наср ал-Фараби, родиной к-рого был Отырарский оазис. 10—12 вв. — эпоха наивысшего расцвета гор. культуры юга Казахстана. В нач. 13 в. город подвергся нападению войск Чингиз-хана. В ист. литературе это нашествие известно как “Отырарская



Городище Отырар

трагедия”. Осенью 1219 монг. войска достигли О. Город был разрушен, жители погибли. После трагедии 1219 О. снова возродился. В 1255 армянский путешественник наз. О. в числе крупных городов на Сырдарии. О городе сказано немало и в записках купца из Флоренции Пеголотти, к-рый в 1320 описал торг. путь от Азовского м. до Д. Востока. В 14 в. ханы Ак-Орды построили здесь медресе, ханаки, мечети, конторы. В кон. 14 в. О. — в составе гос-ва Тимура, к-рый побывал здесь неск. раз. Во время подготовки к походу на Восток (1405) здесь он скончался. В ходе борьбы между наследниками эмира Тимура и династии Шибанидов с казах. ханами судьба О. снова подверглась испытаниям. Начиная со 2-й пол. 16 в. город окончательно перешел под власть казахов и просуществовал припл. до нач. 18 в. Археол. раскопки в О. в широком масштабе начались после организа-

ции в 1969 Отырарской археол. экспедиции АН Казахстана под рук. К. Акишева. Городище О. в плане представляет пятиугол. холм, с размерами: юж. сторона 380 м, юго-зап. 145 м, зап. 400 м, сев.-вост. 380 м и вост. 350 м. Наиб. выс. холма вдоль стен 18 м. Общая пл. 200 га. О. был типичным вост. городом, с дворцом правителя, окруженным крепостью (рабадом). Город имел три въезда, расположенных в юж. части. Шахристан был застроен жилыми домами. Хорошо сохранились постройки в сев.-вост. и вост. частях и остатки рва вокруг осн. холма. Кварталы, насчитывавшие от 6 до 15 домовладений, группировались вокруг внутрикварт. улочки. Со стороны проезжих или магистральных улиц они ограничивались глухими стенами. Кварталы юго-вост. и центр. частей города принадлежали состоятельным горожанам, они заметно выделяются большими

размерами домовладений, числом помещений, кол-вом и величиной кладовых. В сев.-вост. ч. города раскопан квартал, населенный гончарами, причем мастерские находились в комплексе с домами. Печи для обжига керамики размещались во дворах и помещениях. Нек-рые улицы были вымощены жженым кирпичом, действовало неск. обществ. бань, в пригороде — водопровод из керамич. труб. Центр. помещением в доме была жилая теплая комната с печью-тандыром. Пл. комнат различна — от 8—10 до 45 м². Большую ч. комнаты занимает суфа выс. 30—50 см. В суфу вделан тандыр, имеющий



Жилая комната с печью-тандыром. 16—18 вв.

устье и дымоход, проложенный вначале горизонтально, а затем вертикально в стене дома. В углу — место для котла. Тут же на площадке или рядом на суфе находились ручная каменная мельница, различ. персты и терочки. Посуда — котлы, кувшины, чаши. В стенах устраивались ниши для бытовой утвари. Кроме осн. центр. помещения имелся летний дворик, вымощенный кирпичом. Половину или $\frac{2}{3}$ его занимала перекрытая навесом суфа. Тут же устраивались земляные, открытого типа, очаги. Кладовая представляла собой темное помещение с закромами, стенки к-рых обмазывались глиной. В ней хранились глин. сосуды с зерном и др. продуктами питания. Дома строились из сырцового прямоугол. кирпича, без фундамента. В основании стен для предохранения их от разрушения почвенными солями

имелись прокладки из камыша или кизяка. Перекрытия у домов, как правило, плоские с опорой на центр. столб. Крыша состояла из толстого слоя камыша, обмазанного глиной. При раскопках обнаружен большой материал, характеризующий город как центр гончарного ремесла, железо-лавиц. дела, произ-ва изделий из металла, ювелир. иск-ва. О. был также крупным с.-х. пунктом. В домах горожан имелись запасы зерна, предназначенные для продажи. Обнаружено неск. кладов медных монет 16—17 вв. В ходу были и серебр. монеты.

Лит.: Бернштам А.Н., Древний Отрар, Известия АН КазССР, серия археология, 1951, № 108; Акишев К.А., Байпаков К.М., Древний Отрар, А, 1972; Ежелгі Отрар, А., 1997.

“ОТЫРАР САЗЫ”, Казах. гос. академич. фольклорно-этногр. оркестр нар. инструмен-



Оркестр “Отырар сазы”

тов им. Н.Тлендиева. Создан в 1980 при Казах. филармонии. Художеств. рук. и гл. дирижер Н.Тлендиев. Состоит из нац. муз. инструментов (домбра, кобыз, жетыген, шертер, шан-кобыз, мескобыз, сырнай, саз-сырнай, сыбызгы, асатаяк, дау-ылпаз, туяктас, конырау и др.). В репертуаре оркестра — фольклорные произв. композиторов Казахстана, инструмент. произв. и произв. к кинофильмам. На Всемир. фестивале искусств в Сев. Корее (1994) “О. с.” занял 1-е место, получив золотой приз. В 1999 оркестру присвоено имя Н.Тлендиева, а в 2000 — звание академического.



Раскопки в Отыраре

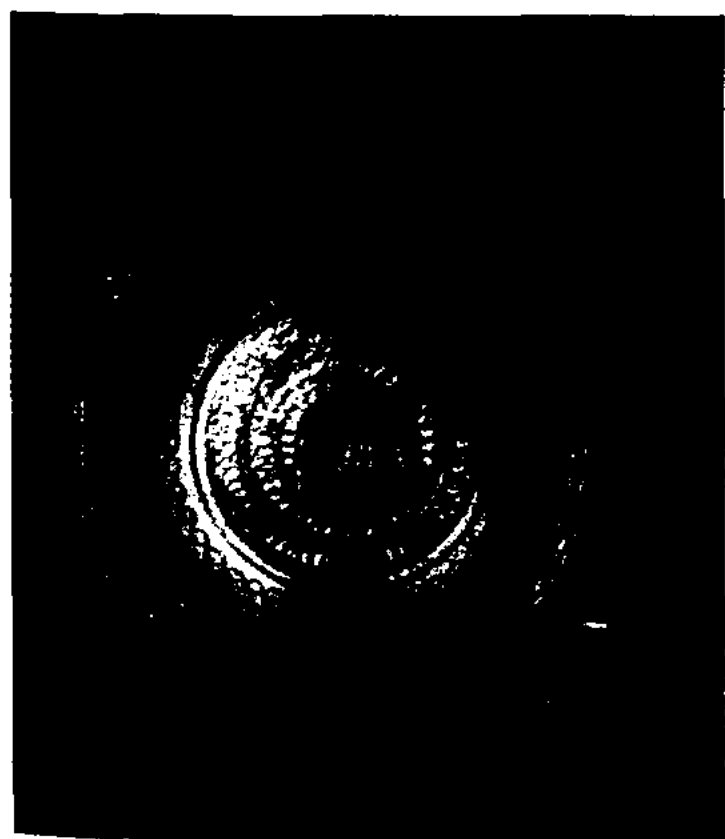

Фрагменты керамики, найденные в Отыраре. 16—18 вв.

Отырар-Каратауская

ОТЫРАР-КАРАТАУСКАЯ КУЛЬТУРА, археол. культура племенного объединения канглы, населявшего терр. совр. Юж. Казахстана (кон. 1 тыс. до н. э.). Близка к *жетысарской культуре* Ниж. Сырдарии и кунанчинской культуре Ташкентского оазиса. Археол. памятники О.-К. к. впервые обнаружены в 1940 экспедицией под рук. А.Н. Бернштама и получили название кангюй-каратауской культуры. Позднее памятники обследовали Е.Агеева, Г.Павлович, К.Акишев, К.Байпаков, Л.Ерзакович, Л.Левина, А.Подушкин и др. Большая группа памятников сосредоточена в р-не Отырарского оазиса; на побережье р. Арыс существовали Мардан, Мардан-Куйик, Костобе, Шаштобе, Сейтмантобе, Акайтобе, Шольтобе и др. крупные города. Наиболее крупным памятником явл-ся *Кокмардан*. Поселения размещались на выс. берегах рек или протоков и имели мощный культ. слой. Ныне это 1- и 2-ярусные бугры-тобе, состоящие из 2-х частей: возвышенной (собств. тобе) выс. до 7 м и диаметром 80—150 м и примыкающей площадки в виде плоского возвышения под-прямоугол. или округлой в плане формы. Др. тип — городища больших размеров (св. 2 га), имеющие возвышенную часть — цитадель, более низкий бугор — шахристан и площадку — рабад. Застройка поселений была очень плотной и состояла из отд. жилых массивов, условно названных “кварталами”. В каждый из них входило 4—8 домов, группировавшихся вдоль тупичка — внутриквартальной улочки, на к-рую выходили двери домов. Кроме жилых домов, в каждом из кварталов имелись святилища, где отправлялись культы, связанные с поклонением огню. Керамике О.-К. к. присущи архаичность, устойчивость форм и декора; преобладающее кол-во сосудов ручной лепки. Особенностью явл-ся нанесенные на посуду

знаки, к-рые ученые относят к родоплеменным знакам позднего средневековья. Рядом с поселениями обнаружены курганные могильники. Древние насельники занимались земледелием, скотоводством, кузнечным и ювелирным делом.

ОТЫРАРСКИЙ ГОСУДАРСТВЕННЫЙ АРХЕОЛОГИЧЕСКИЙ МУЗЕЙ-ЗАПОВЕДНИК, на терр. Отырарского р-на Юж.-Казахст. обл., на ст. Темир. Открыт в 1967 первонач. как школьный музей, с 1973 — район. музей, с 1979 — нынешнее название. Создан в целях охраны археол. и архит. памятников на терр. Отырара. В состав музея входят городи-

увеличилась до 11547 га. Всего на терр. Отырара св. 160 ист.-культ. памятников.

ОТЫРАРСКИЙ РАЙОН (с 1993, до 1993 — Кызылкумский), в зап. части Юж.-Казахст. обл. Образован в 1935. Пл. 18,1 тыс. км². Нас. 55,2 тыс. чел. (2004). В составе р-на 11 аул. округов. Адм. центр — а. Шауильдир. Большую ч. терр. занимают пески Кызылкум и Шардаринская степь. Самая выс. точка — в дугообразно вытянутом с С. на Ю. хр. Карактау (г. Карамола, 388 м). В пустыне Кызылкум встречается множество колодцев, зимовий. Зап. ч. Карактау и вост. ч. Кызылкумов занимают саксауловые заросли. Поверх-

250

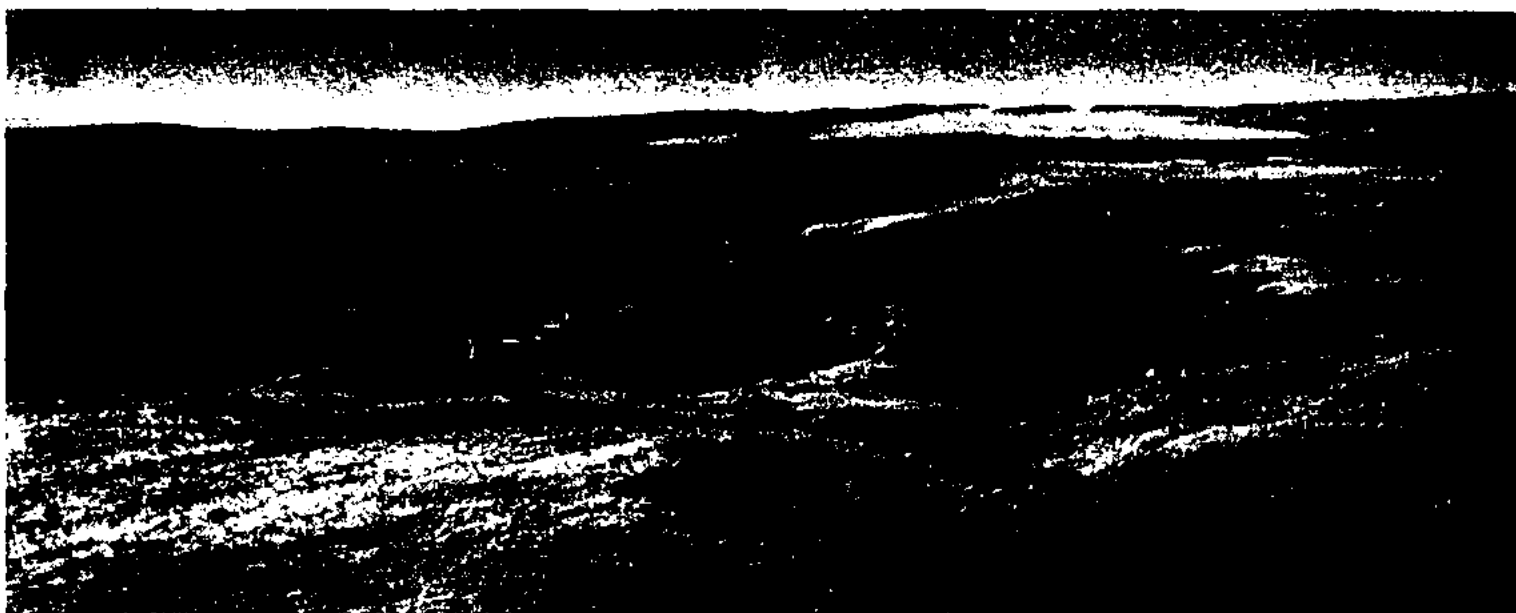

Поселение в Отырарском оазисе

ще Отырар, мавзолей Арыстан баба, а также городища, укрепления, ирригац. системы. В музее работают неск. отделов и библиотека. В 1993 в распоряжение музея передано 110 ист. памятников, охраняемая терр.

ность сложена эпигерцинской Туранской плитой, перекрытой толщей четвертич. аллювиальных отложений. В недрах запасы строит. материалов. Климат континентальный. Ср. темп-ры янв. —3—5° С, июля 27—29° С. Ветры



Исторический комплекс в Отырарском районе

юж. и юго-вост. направления. По терр. О. р. протекает р. Сырдария с прав. притоком — р. Арыс. В сев. ч. встречаются небольшие пересыхающие летом соленые озера (Узынкудык, Арыстанды и др.). От р. Арыс проложен канал, на реке сооружены небольшие водохранилища. Подземные и грунтовые воды на глуб. 2—5 м (в басс. Сырдарии и Арыса), 5—8 м (в пустыне Кызылкум), в отд. местах до 8—12 м. Артезианские воды заключены в палеоген-неогеновых пластах на глуб. от 30—50 м до 80 м. Осн. типы почв — сероземы. Растительность пустынная: баялыч, терискен, кокпек, полынь, на песках — саксаул. В районах с неглубоким залеганием грунтовых вод встречаются оазисы. Гл. отраслью с. х-ва явл-ся животноводство. До 1996 в р-не функционировали 8 животноводч. совхозов мясомол. направления, 1 племзавод. В наст. время с. х-вом занимаются 3420 субъекта (2003). Пл. с.-х. угодий (2003, тыс. га) 1692, в т.ч. пашня 15,8; многолетние насаждения 256; сенокосы 15,5; пастбища 16,48. Большую ч. посевной площади занимают хлопчатник (7905 га) и кукуруза (3269 га). Состав стада (на 1.1.2004, в тыс. гол.): кр. рог. скот 19,1; овцы и козы 163,5; лошади 5,4; верблюды 1,3. На терр. О.р. множество ист. памятников: городища и могильники; комплекс “Арыстанбаб”.

ОТЫРАРСКОЕ МЕДРЕСЕ, религ. учебное заведение в г. Отырар. Существовало с кон. 8 в. до монг. нашествия. В первые 5 лет пребывания в О.м. ученики изучали тюрк.-кыпчак., перс. и араб. языки. Последующие 5 лет обучались астрономии, геометрии, музыке и др. предметам. В О. м. учился Абу Наср ал-Фараби.

Лит.: М а ш а н о в А., Аль-Фараби, А., 1970.

ОФЕРТА (лат. offero — предлагаю), адресованное одному или неск. конкретным лицам предложение заключить гражданско-правовой договор; О. должна достаточно определен-

но выражать намерение лица и содержать все существ. условия договора.

ОФИОЛИТЫ (греч. orphis — змея и lithos — камень), комплекс ультраосн. и осн. глубинных (дуниты, перидотиты, пироксениты, различ. габбро, тоналиты), излившихся (преим. базальты и их туфы) и осадочных (глубоководные осадки океанич. типа) гор. пород, встречающихся совместно. Понятие “О.” впервые введено швейц. ученым Г.Штейманом в 1905. Обычно О. связывают с проявлением магматизма в начальные стадии формирования геосинклинальных систем. Изучение О. важно для выявления м-ний руд, генетически связанных с породами офиолитового комплекса (хрома, никеля, платины, золота, ртути и др.), а также для изучения развития земной коры.

ОФОРМИТЕЛЬСКОЕ ИСКУССТВО, область декоративного иск-ва: праздничное оформление улиц, площадей, производств. территорий, демонстраций, гуляний и т. д., а также оформление экспозиций, витрин, стендов и т. д. О. и. пользуется средствами архитектуры, изобразит. иск-ва, театра, кино, свето- и звукотехники, создавая наиб. массовые образцы синтеза иск-в.

ОФОРТ (франц. eau-forte — азотная кислота), вид гравюры; рисунок процарапывается гравировальной иглой в слое кислотоупорного лака, покрывающего металлич. пластину, процара-



И.Н. Исабаев. Той. Из серии “Казахский фольклор”. 1971

панные места протравливаются кислотой, а полученное углубленное изображение заполняется краской и оттискивается на бумагу. Первые О. в Казахстане появились в 50-х гг. 20 в. Лучшие образцы О. создали Н.С. Гаев (триптих “Целина”, 1979; серия “Рождение Республики”, 1980—84), К.Бекенов (“Читая Чингиса Айтматова”, 1988), А.Дячкин (“Моя Алма-Ата”, 1980—88), И.Исабаев (серия посв. казах. эпосу “Батырдың тууы”, “Жырау”, “Той”, “Күрес”, “Жеңіс”, 1986), С.Айтбаев (“Автопортрет”, 1987) и др.

ОФСЕТНАЯ ПЕЧАТЬ (англ. offset), разновидность плоской печати, при к-рой краска

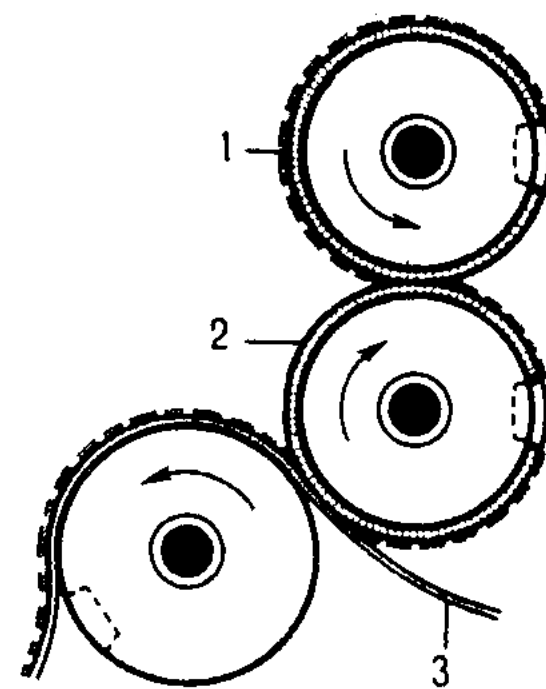

Офсетная печать (схема): 1 — печатная форма; 2 — резиновое полотно; 3 — бумага

с печатной формы передается на резиновое полотно, а с него переносится на бумагу (или др. материал). О. п. дает возможность с большой скоростью печатать на бумаге с различ. поверхностью, на металле и полимерных пленках. Текст и иллюстрации различ. сложности воспроизводятся с одной печатной формы. О. п. предложена в 1905 в США. Используется для печатания всех видов одно- и многокрасочных изданий (газет, книг, журналов, плакатов, открыток и др.), в оперативной полиграфии; производится на ротационных печатных машинах.

ОФТАЛЬМОЛОГИЯ (греч. ophthalmos — глаз и logos — слово, учение), область медицины,

Оффшор

изучающая анатомию и физиологию органа зрения, болезни глаза и разрабатывающая методы их диагностики, лечения и профилактики.

ОФФШОР (англ. offshore — находящийся на расстоянии от берега, вне терр. страны), терр., предоставляющие льготный режим (снижение налогов, освобождение от валютного контроля и т. п.) для финас.-кредитных операций с иностр. участниками и в иностр. валюте.

ОХОТА, добыча диких зверей и птиц ради пушнины, мяса и др. продукции, а также ловля их для расселения, использования в зоопарках, цирке и т. п. В древнекам. веке (палеолите) человек, вооруженный грубыми кам. и дерев. орудиями, добывал средства к существованию собиранием растит. пищи — плодов диких растений, ягод, грибов, съедобных кореньев, а также О. В поисках охотничьих угодий отд. группы людей расселялись по терр. Казахстана, осваивая предгорья Тянь-Шаня и Алтая. В новокам. веке (неолите) были изобретены лук и стрелы, намного облегчившие охоту на диких животных. Остатки палеолитич. стоянок охотников впервые обнаружены в Казахстане в 1950. С развитием оседлости, земледелия, ремесел О. становится проф. отраслью, ею занимаются избранные, обученные этому люди. Различают неск-ко видов казах. нац. О.: промысловая О. (аңшылық кәсібі); псовая О. (ит жүгірту, итпен аң аулау); О. на медведя (аю аулау); О. с ловчей птицей (құс салу). Для промысловой О. использовался беркут (бүркіт), выучкой к-рого занимались беркутчи. В степных районах распространяется также соколиная О., добывается дичь с помощью др. ловчих птиц: кречета (сұңқар), балабана (ителгі), ястреба (қаршыға, қырғи). В качестве орудий лова употреблялись искусно изготовленные сети, капканы, ловушки; огнестрельное оружие использовалось редко. Охотничий промысел обеспечи-

вал собственное х-во охотника, меха были предметом обмена, однако удельный вес в х-ве был невелик, незначит. роль играло рыболовство, к-рым в осн. занимались бедняки, селившиеся ок. рек и озер. О. служила для феодалов (ханов, султанов, беков и др.) развлечением. Соревнуясь друг с другом, они стремились иметь гончих собак (тазы), ловчих птиц, превосходящих по силе, ловкости, выносливости других, содержали своих охотничьих людей (аңшы, саятшы, бүркітші), имели охотничьи угодья. На нар. празднествах устраивались различ. игрища с использованием мотивов и элементов, связанных с О.: көк бөрі



Беркутчи

(серый волк) и қыз бөрі (волк-дева), аба, қамарғы (большая облавная охота), алтын қабақ (стрельба в золотой диск), мерген (стрельба метких стрелков) и др. Существовал целый ряд охотничьих правил, к-рый состоял из многочисл. обрядов и ритуалов, строго соблюдаемых в нар. среде (мүше алмақ — взять свою долю). Тема О. широко отразилась в устном нар. творчестве. Сказки, легенды, кюи рассказывают о подвигах благородных, искусных и мужеств. охотников (“Ер Төстік”, “Қамбар батыр”, “Ақсақ құлан” и др.). Абай, Ш.Уалиханов, М.Ауэзов, С.Муканов и др. в своих произв. отобразили сцены О., создали запоминающиеся образы казах. саятшы, аңшы, бүркітші.

ОХОТНИЧЬИ ПЕСНИ, один из древнейших видов нар. поэтич. творчества, связанный с традиц. охотничьим промыслом. Охота занимала большое место в жизни кочевника.

Приготовление к ней и выезд сопровождался традиц. ритуалом; снаряжение передавалось по наследству, выучка и дрессировка собак и ловчих птиц носила зрелищный и состязательный характер. Охотники почитались в народе, их имена и удачные эпизоды охоты запечатлены в древнейших письм. памятниках орхон-енисейской культуры (5—8 вв.), “Словаре тюркских языков” (11 в.) Махмуда Кашгари. В героич. эпосе “Камбар батыр” (16 в.) раскрылось отношение казаха-кочевника к осн. источнику его существования — скотоводству и охоте. Значит. часть пастушеских и О. п. содержит идеальные образы животных и птиц; рассказы об охотнике, кормившем добычей аул. В “Көк жендет” (“Серый палач”) выражена признательность ловчей птице, долгие годы служившей охотнику, в др. широко известных в народе О. п. (“Боз жорға” — “Верный иноходец”, “Қоңыр қаз” — “Серый гусь”, “Ақ серкеш” — “Белый козлик” и др.) образы животных одушевлены и расцвечены самыми привлекат. красками. При создании образов батыров в О. п. используются поэтич. тропы: “красив как лев” (“арыстандай айбатты”), “сильный как тигр” (“Жолбарыстай қайратты”); красоту и осанку девушки сравнивали метафорами “лебединая шея” (“аққу мойын”), “глаза сайги” (“құралай көз”). В О. п. воспроизводили звуки, издаваемые животными и птицами (“Қара торғай” — “Скворец”, “Бұлбұл” — “Соловей”, “Ақсақ құлан” — “Хромой кулан”).

ОХРАНА ОКРУЖАЮЩЕЙ СРЕДЫ, 1) в узком смысле — система мероприятий, направленных собственно на охрану природы; 2) система мероприятий, оптимизирующих взаимоотношения человек. общества со средой его обитания и производств. деятельности, в т. ч.: рационал. природопользование; совершенствование оборудова-

ния, технологич. процессов в пром-ти, с. х-ве и на транспорте с целью исключения или существ. снижения вредных воздействий на окружающую среду и здоровье человека; гос. и обществ. контроль за состоянием природной среды и источниками ее загрязнения; охрана памятников природы и культуры, а в самом широком смысле — всех материал. и духовных условий существования и развития человеч. общества и будущих поколений людей.

ОХРАНА ПАМЯТНИКОВ ИСТОРИИ И КУЛЬТУРЫ, система гос. мер по сохранению, восстановлению, использованию и пропаганде памятников. Решение широкого круга проблем междунар. культ. и науч. сотрудничества, включая охрану культ. ценностей, являясь задачей ЮНЕСКО. Вопросами охраны памятников культуры занимаются Междунар. совет музеев, Междунар. исследоват. центр по охране и реставрации культ. ценностей, Междунар. совет по охране памятников и достопримечательных мест. См. *Общество охраны памятников истории и культуры*.

ОХРАНА ПРИРОДЫ, комплекс мер по сохранению, рациональному использованию и восстановлению природных ресурсов Земли, в т.ч. видового разнообразия флоры и фауны, богатства недр, чистоты вод и атмосферы. Опасность необратимых изменений природной среды в отд. регионах Земли стала реальной из-за возросших масштабов хозяйств. деятельности человека. С кон. 16 в. до 2-й пол. 20 в. исчезло св. 250 видов и подвидов позвоночных животных. Ок. 1000 видов птиц и млекопитающих (в осн. обитатели тропич. лесов, сводимых со скоростью неск. десятков га в мин) находятся под угрозой вымирания. Ежегодно сжигается ок. 1 млрд. т условного топлива, выбрасываются в атмосферу сотни млн. т оксидов азота, серы, углерода (часть из

них возвращается в виде кислотных дождей), сажи, золы и пыли. Почвы и воды загрязняются промышленными и бытовыми стоками (сотни млрд. т в год), нефтепродуктами (неск. млн. т), минер. удобрениями (ок. сотни млн. т) и пестицидами, тяжелыми металлами (ртуть, свинец и др.), радиоактивными отходами. Появилась опасность нарушения озонового экрана Земли (см. *Озоновая дыра*). Способность биосферы к самоочищению близка к пределу. Опасность неконтролируемого изменения *окружающей среды* и вследствие этого угроза существованию на Земле живых организмов, в т.ч. человека, потребовали решит. практич. мер по защите и О. п., правового регулирования использования природных ресурсов. К таким мерам относятся: создание безотходных технологий, очистных сооружений; упорядочение использования пестицидов; прекращение произ-ва ядохимикатов, способных накапливаться в организме; рекультивация земель и пр., а также создание охраняемых территорий (заповедники, нац. парки и др.), центров по разведению редких и исчезающих животных и растений (в т.ч. для сохранения генофонда Земли), составление мировой и нац. *Красных книг*. Природоохранит. меры предусмотрены в земельном, лесном, водном и др. нац. законодательствах, к-рые устанавливают ответственность за нарушение природоохранит. норм. В ряде стран в результате осуществления правительств. природоохранит. программ удалось существенно улучшить качество окружающей среды в отд. регионах. В междунар. масштабе наряду с созданием различ. междунар. организаций по отд. проблемам О. п. действует Программа ООН по окружающей среде.

ОХРАНА ТРУДА, система правовых, организац., тех., санитар.-тех. мер, направленных на обеспечение безопасных для

жизни и здоровья человека условий труда. Отношения по О. т. регулируются на гос., межотраслевом, отраслевом уровнях и на уровне предприятий. В труд. законодательство включены осн. нормы, требования, регулирующие систему О. т. на уровне гос-ва, к-рые затем конкретизируются в межотраслевых и отраслевых и на уровне предприятия нормах и нормативах по технике безопасности. Техника безопасности — составная часть О. т., представляет собой систему тех. и организац. мероприятий и средств, предотвращающих (или смягчающих) воздействие на работающих опасных производств. факторов. В Казахстане О. т. регулируется Законом РК от 22 янв. 1993 № 1914-ХІІ “Об охране труда”, ст. 1.

ОХРАНЯЕМЫЕ ЖИВОТНЫЕ И РАСТЕНИЯ, виды и группы животных и растений, добыча к-рых полностью запрещена или ограничена. Для восстановления их числ. и сохранения генофонда создаются заповедники, заказники и др. Существуют законодат. акты, направленные на реализацию положений Конвенции о междунар. торговле видами дикой флоры и фауны, находящимися под угрозой исчезновения (1983).

ОХРАНЯЕМЫЕ ПРИРОДНЫЕ ТЕРРИТОРИИ, предназначены для сохранения природных комплексов или объектов, имеющих хоз., науч. или культ.-просветит. значение. Осн. О. п. т. в Республике Казахстан и др. гос-вах СНГ — заповедники, заказники, памятники природы, природные и нац. парки, курортные зоны и зеленые зоны вокруг городов (с 1981 природные и нац. парки, а также некоторые заповедники официально наз. гос. природными нац. парками), за рубежом — нац. парки, резерваты и др.

ОХХУМ, ср.-век. (6—12 вв.) городище. Расположен в 11—13 км к С.-В. от а. Шахан Байзакского р-на Жамбылской обл. Впервые обследован в 1894

Очерк



254

В.В. Бартольд, в 1936—38 Жетысуской археол. экспедицией (рук. А.Н. Бернштам), в 1983 археол. отрядом Казах. ун-та (рук. М.Е. Елеуов), в 2000 Юж.-Казахст. археол. экспедицией (рук. К.Байпаков, Д.Лобас). Представляет собой сложное в топографич. отношении сооружение, окруженное двумя рядами стен. Укрепление имеет вид четырехугол. в плане бугра, где выделяются шахристан и цитадель. О. окружен оплывшим валом, ориентированным по сторонам света. Выс. вала 4—4,5 м, шир. в основании 18 м, вверху 5 м. Башни выс. до 5 м находятся на углах и по периметру стен, выступают наружу за линию стены на 13—15 м. Всего 14 башен. Цитадель на Ю.-В. О. в виде бугра размерами в осн. по линии С.-Ю. — 60 м, В.-З. — 50 м. Размеры площадки наверху 17×11 м. Ворота расположены в сер. зап. и вост. стен. Размеры вост. предвратного укрепления 50×30 м. Шир. проезда 6 м. Проезд к воротам шел по дамбам, проложенным через ров шир. от 20 до 5 м, глуб. 1,5—2 м. Поверхность внутри городища характеризуется наличием всхолмлений, к-рые дают представления о плотной застройке, к-рая делилась магистральной улицей, соединяющей вост. и зап. ворота и отходящие от нее улочки. Внеш. вторая стена отстоит от внутр. на 50—60 м. Размеры внеш. прямоугольника: юж. вала — 415 м, сев. — 400, вост. — 370, зап. — 375 м. Внеш. вал более низкий, выс. 3—4 м, шир. в основании 7—10 м. Общая пл. городища 7,2 га. Снаружи устроен ров глуб. 1,5 м и шир. 20 м, через к-рый к воротам проложена дамба. За внеш. стеной располагался еще один вал неправильной формы, отступающий от нее на расстояние от 15 до 40 м. Он имеет шир. в основании до 7 м и выс. от 0,5 до 1,7 м. Снаружи и внутри его ров. По показаниям аэрофотоснимков к О. примыкали участки обнесенной сте-

нами с.-х. округи. Это различ. размера прямоуг. участки, разбитые изнутри на более мелкие, каждый из к-рых вместе с жилой постройкой на нем представлял, видимо, индивид. земельное владение. Эти участки опоясывают городище со всех сторон полосой шир. от 350 до 400 м. Прослеживаются остатки древней ирригации вблизи О. с использованием воды из р. Карабахр — лев. притока р. Талас. От него проведены магистр. каналы дл. до 2,5—6 км. Керамич. изделия, найденные в О., датируются 6—12 вв.

ОЧЕРК, 1) в художеств. литературе одна из разновидностей рассказа, отличается большей описательностью, затрагивает преим. социальные проблемы; 2) публицистич., в т. ч. док., О. излагает и анализирует реальные факты и явления обществ. жизни, как правило, в сопровождении прямого истолкования их автором. Истоки казах. О. исходят из творчества Ш.Уалиханова (“Джунгарские очерки”). Важный вклад в развитие казах. О. внесли Б.Майлин, И.Жансугуров, М.Габдуллин, Б.Булкишев, Б.Момышулы, М.Ауэзов, С.Муканов, А.Нуршаихов и др.

ОЧНАЯ СТАВКА, следственное действие. Заключается в одновременном допросе двух лиц, в показаниях к-рых имеются существ. противоречия.

ОШАК (казах. ошақ), 1) таган, тренога, треножник для установления котла над огнем. Различают: жел. О., кам. О., земляной О.; 2) очаг (продолговатая яма в земле для установки котла; 3) в традиц. казах. обществе О. означает “семья, семейный очаг” (“Ошағың аман болсын!” — Да будет благополучен твой очаг!).

ОШАКТЫ, аул в Сарыагашском р-не Юж.-Казахст. обл., центр аул. округа. Расположен в 29 км к Ю.-З. от район. центра — г. Сарыагаш. Нас. 2,5 тыс. чел. (2003). На базе быв. хлопководч. совхоза функционируют АО, крест. х-ва.

“О ЯЗЫКАХ В РЕСПУБЛИКЕ КАЗАХСТАН”, Закон РК, принят 11 июля 1997. Как указано в преамбуле, Закон устанавливает правовые основы функционирования языков в РК, обязанности гос-ва в создании условий для их изучения и развития, обеспечивает одинаково уважительное отношение ко всем без исключения употребляемым в РК языкам. Глава 1 (“Общие положения”) раскрывает осн. положения, предмет регулирования настоящего Закона: законодательство о языках, гос. язык РК, употребление рус. языка, забота гос-ва о языках, о недопустимости препятствовать функционированию языков. Глава 2 (“Язык в государственных и негосударственных организациях и органах местного самоуправления”) определяет вопросы употребления языков; языки актов гос. органов, ведения документации, ответов на обращения граждан, в Вооруж. Силах и правоохранит. органах, судопроизводства, произ-ва по делам об адм. правонарушениях, сделок. Глава 3 (“Язык в сфере образования, науки, культуры и средствах массовой информации”) регулирует язык в сферах образования, науки и культуры, печати и средств массовой информации. Глава 4 (“Язык в наименованиях населенных пунктов, именах собственных, визуальной информации”) устанавливает порядок использования топонимич. назв., наименований организаций, написание личных имен, отчеств и фамилий, язык реквизитов и визуальной информации, язык почтово-телеграфных отправок. Глава 5 (“Правовая защита языков”) регламентирует гос. защиту языков, ответственность за нарушение законодательства о языках, уполномоченный гос. орган, обеспечение исполнения наст. Закона. Глава 6 определяет вопросы использования языков в отношениях с заруб. странами и междунар. организациями.



ПАБЛИСИТИ (англ. publicity — публичность, гласность), 1) известность, популярность (фирмы, торг. марки); 2) реклама, пропаганда, воздействие на потребителей с целью увеличения спроса на товары и услуги с помощью рекламы, публикаций и передач в средствах массовой информации, продажи образцов по льготным ценам, раздачи сувениров, др. методов и средств стимулирования спроса.

ПАВЕЛ Диакон (Paulus Diaconus) (ок. 720 — 13.4.799), ср.-век. герм. историк. Из знатного лангобардского рода герм. племени, в 6 в. вторгшегося на терр. Италии. Образование получил в г. Павия, служил при дворе короля Ратхиса; затем монах монастыря Монтекассино. В 782—86 при дворе франк. короля Карла Великого, в 744 захватившего Лангобардское королевство; член его “Академии”. Труды П. в 28 томах были изданы в Милане в 1723. В гл. соч. — “История лангобардов” — описывается их история с древнейших времен до 744. Его преемник Эрхемберт продолжил ее до 889 года. Соч. П. “Каганат уаргунов” (Каганат аргынов) содержит ценные сведения о правителе Баян-хане.

ПАВЛИНЫ (Pavo), род птиц сем. фазановых отр. куриных. 2 вида: обыкновенный и синекрылый П. У самца обыкновенного П. дл. тела 100—125 см, хвоста 40—45 см, удлиненных, украшенных “глазками” перьев надхвостья (ошибочно принимаемых за хвост) 120—130 см.

Самец весит 4—4,25 кг. Голова, шея и часть груди синие, спина зеленая, низ тела черный. Самка мельче, окрашена скромнее и лишена удлиненных перьев надхвостья. У синекрылого П. на голове выс. хохол из золотисто-зеленых перьев. П. распространены в джунглях Юж. Азии. Гнездятся на земле. В кладке 5—6 яиц, насиживает самка, 27—30 суток. Пища гл. образом растительная, частично животная (насекомые, моллюски, мелкие позвоночные). С древности содержатся как декоратив. птицы. В Казахстане П. содержатся в зоопарках. На-



Павлин

ходятся под охраной, в Красной книге МСОП.

ПАВЛОВ Иван Петрович (26.9.1849, г. Рязань, Россия — 27.2.1936, Ленинград, ныне С.-Петербург), рус. физиолог, акад. Петерб. АН (1907), акад. РАН (1917), акад. АН СССР (1925). Создатель учения о высшей нерв. деятельности, крупнейшей физиологич. школы сов-

ременности, новых подходов и методов физиологич. исследований. Окончил Петерб. ун-т (1875), Мед.-хирургич. академию (1879). В 1890—1924 проф. Воен.-мед. академии, одновременно зав. кафедрой Ин-та эксперимент. медицины. С 1925 до конца жизни руководил Ин-том физиологии АН СССР. Классич. труды по физиологии кровообращения и пищеварения. С помощью разработанного им метода услов-



И.Павлов

ных рефлексов установил, что в основе психич. деятельности лежат физиол. процессы, происходящие в коре головного мозга. Исследования П. физиологии высшей нерв. деятельности оказали большое влияние на развитие физиологии, медицины, психологии и педагогики. Лауреат Нобелевской пр. (за многолетние исследования механизмов пищеварения, в к-рые вошла серия работ, известная как “павловские фистулы”, 1904).

Соч.: Полное собр. соч., 2 изд., т. 1—6, М., 1951—52; Избр. труды, М., 1951.

ПАВЛОВ Николай Васильевич (23.5.1893, Петербург, Россия — 27.4.1971, Алматы), ботаник, один из учредителей АН Казахстана, д-р биол. наук (1937), проф. (1938), акад. АН Казахстана (1946). Засл. деятель науки Казахстана (1945). Окончил Моск. с.-х. ин-т (1917). В 1938—48 проф. Казах. гос. ун-т (ныне КазНУ им. аль-Фараби); 1946—54 директор Ин-та ботаники АН Казахстана. Осн. науч. труды в области флористики, геоботаники, фитогеографии и ресурсоведения. Исследовал

Павлов

растит. покров Сев. и Центр. Казахстана (Костанайская, Акмолин. и Карагандин. обл.), Каратау, Иле Алатау, Угамского и Пскемского хр. Зап. Тянь-Шаня. Руководил Монг.-тибетской (1923—26) и Камчатской (1935) экспедициями, опубл. ряд книг о природе и проблемах земледелия этих регионов. Провел экспедиц.

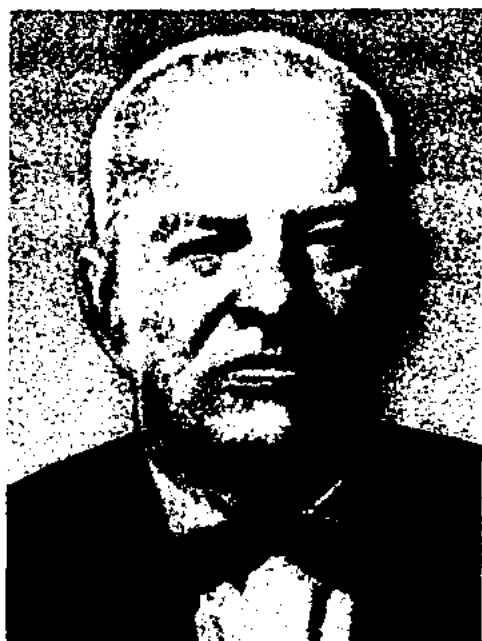

Н. Павлов

исследования терр. Казахстана, выявил лекарств., пищ., дубильные, красильные и др. растения, обобщил результаты многолетних исследований в монографии "Растительное сырье Казахстана" (Гос. пр. СССР, 1948). Открыл и описал два рода, св. 140 видов растений. Награжден орд. Ленина, "Знак Почета".

С о ч.: Флора Центрального Казахстана, т. 1—3, А., 1928—38; Комплексные степи и пустыни Карсакая, А., 1931.

ПАВЛОВ Иван Фомич (25.6.1922, Мендикаринский р-н Костанайской обл. — 12.10.1950), казахст. летчик, майор (1948), дважды Герой Советского Союза (1944, 1945). В 1940 призван в Красную Армию; в 1942 окончил Чкаловскую школу воен. летчиков, в 1949 — Воен. академию им. Фрунзе. Участвовал во 2-й мир. войне с дек. 1942. Летчик, командир звена, командир авиаэскадрилии, штурман авиаполка. Участвовал в более 200 воздушных боях Калинин., Центр., 1-го Прибалт. фронтов, сбил 3 вражеских самолета. Погиб при выполнении летного задания. Награжден 2-мя орд. Ленина, 2-мя орд. Красного Знамени, Александра Невского, Отечеств. войны 2-й степени. В г. Костанай установлен памятник П.

ПАВЛОВКА, село в Ерейментауском р-не Акмолин. обл., центр сел. округа, в 45 км к Ю.-З. от г. Ерейментау. Нас. 3,6 тыс. чел. (2004). Осн. в 1895. С 1961 центр мол.-животноводч. х-ва. Через П. проходит ж. д. Астана — Павлодар.

ПАВЛОВСКИЙ Евгений Никанорович (5.3.1884, Воронежская обл., Россия — 27.10.1965, Ленинград, ныне С.-Петербург), рус. зоолог, паразитолог, акад. АН СССР (1939) и АМН СССР (1944). Окончил Петерб. Воен.-мед. академию (1908). Осн. науч. труды посв. общей и частной паразитологии, особенно арахнологии. Изучал фауну, биологию и экологию эктопаразитов — переносчи-

ков возбудителей заболеваний человека и с.-х. животных. Руководил арахно-энтомологич. экспедициями в Казахстане. По инициативе П. создано Общество паразитологов Казахстана, проведены первые конференции по природной очаговости болезней и вопросам паразитологии в Казахстане и республиках Ср. Азии. Лауреат Ленинской пр. (1965), Гос. пр. СССР (1941, 1950).

С о ч.: Ядовитые животные СССР, М.-Л., 1931; Лихорадка папатачи и ее переносчики, Л., 1947; Учебник паразитологии человека с учением о переносчиках трансмиссивных болезней, 6-изд., Л., 1951.

ПАВЛОДАР, город (с 1861) на С.-В. Казахстана, адм.

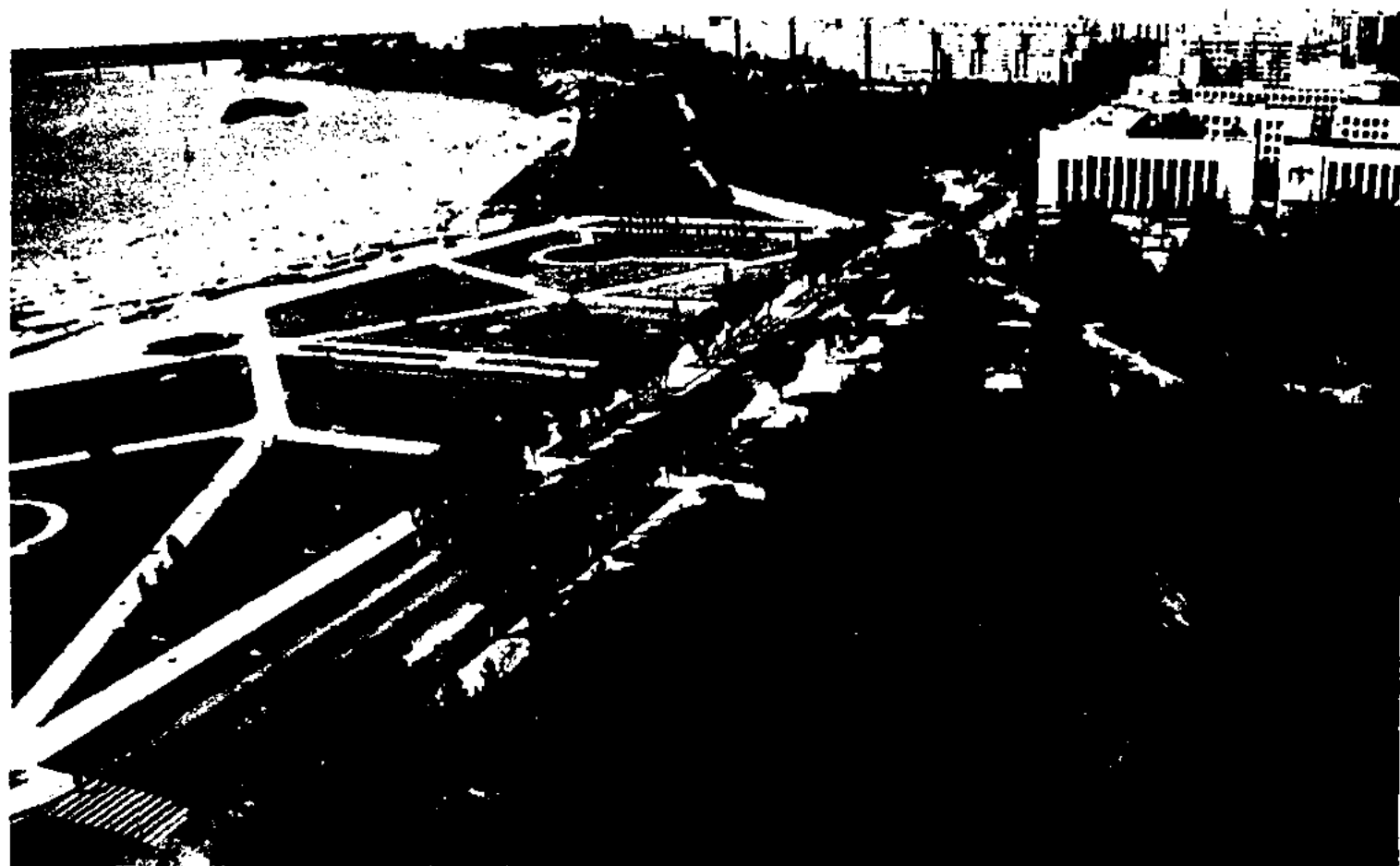

Набережная Ертиса в Павлодаре



Дворец культуры

центр (с 1938) Павлодарской обл. Крупная ж.-д. ст., порт на р. Ертис. Нас. 304,5 тыс. чел. (2004). В кон. 17 в. на месте будущего города разрабатывались соляные копи, в 1720 был сооружен Коряковский форпост Иртышской линии рус. воен. укреплений. В 1838 — 1861 станица. В 1868 центр Павлодарского у. Семипалатин. обл. До 1932 окружной город, в 1932—38 район. центр в Вост.-Казахст. области. Развитию города способствовало образование в 1938 Павлодарской обл. и стр-во в 1953 Юж.-Сиб. ж.-д. магистрали. С сер. 1960-х гг. в обл. формируется энергопром. узел, центром которого становится П. В наст. время П. — крупный пром., науч. и культ. центр. Осн. отрасли пром-сти: маш-ние и металлообработка, цветная металлургия, нефтепереработка, хим. пром-сть, энергетика, произ-во строит. материалов; пищевая, легкая. З-ды: нефтеперераб., алюминиевый, тракторный, литейно-кузнечный, судоремонтный и др. На екибастузском угле работают 3 крупные теплоэлектростанции. П. — крупный транспортный узел (ж.-д., речной, автомоб., воздушный). Грузовые перевозки по р. Ертис (связь с гг. Омск, Усть-Каменогорск). Близ П. начинается канал Ертис — Караганды. 2 вуза: Павлодарский гос. ун-т им. С.Торайгырова и Павлодарский ун-т (создан на базе бывш. индустриального ун-та). Подготовка квалифициров. кадров для мн. отраслей экономики ведется в 17 профтехшколах и 10 колледжах. Обл. драм. театр им. А.Чехова, муз.-драм. театр им. Ж.Аймауытова. Художеств. музей им. Бухар жырау. Ист.-краеведческий музей им. Г.Потанина. Близ П. на берегу р. Ертис найдены останки гиппарионовой фауны (см. *Гусиный перелет*).

ПАВЛОДАРСКАЯ ИСКОПАЕМАЯ ФАУНА, см. *Гусиный перелет*.

ПАВЛОДАРСКАЯ ОБЛАСТЬ, адм.-терр. ед. в сев.-вост. части Казахстана, в басс. Ертиса. Образована 15 янв. 1938. Пл. 127,5 тыс. км². Нас. 745, 2 тыс. чел. (2004). Ср. плотн. населения 5,8 чел./км². Нац. состав: казахи (43%), русские (40,2%), украинцы (7,1%), немцы (3,7%), татары (2%) и др. Гор. население составляет 66,2% (2004). Города: Павлодар, Екибастуз, Аксу. На терр. обл. 10 р-нов, 3 гор., 7 пос., 165 аул. и сел. округов, 494 сел. нас. пункта.

Природа. Рельеф терр. области в осн. равнинный. Правобережье Ертиса занято Барабинской низм. и Кулындынской равниной, левобережье — Приертисской равниной с абс. выс.

100—200 м; в юго-зап. части — мелкосопочник Сарыарка (Баянаула, 1026 м, Кызылтау, 1055 м, Жельтау, 959 м и др.). В геол. отношении большая ч. терр. состоит из допалеозойских магматич. и метаморфич. пород Зап.-Сиб. плиты и Казах. щита. Мощность мезозойских и кайнозойских отложений 2500—3000 м. В меловой период терр. испытывала понижение и заливалась морем. В отд. местах Казах. щита встречаются обширные поднятия с герцинским фундаментом, равнинные участки покрыты неоген-четвертич. отложениями. Недра богаты бурым углем (Екибастузский и Майкобенский басс.), полиметаллич. (Майкайын), медными



Баянаульский национальный парк



Ертис

ПАВЛОДАРСКАЯ ОБЛАСТЬ, ФИЗИЧЕСКАЯ КАРТА

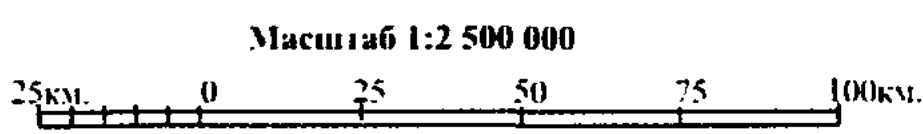
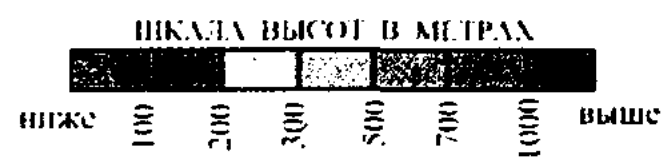
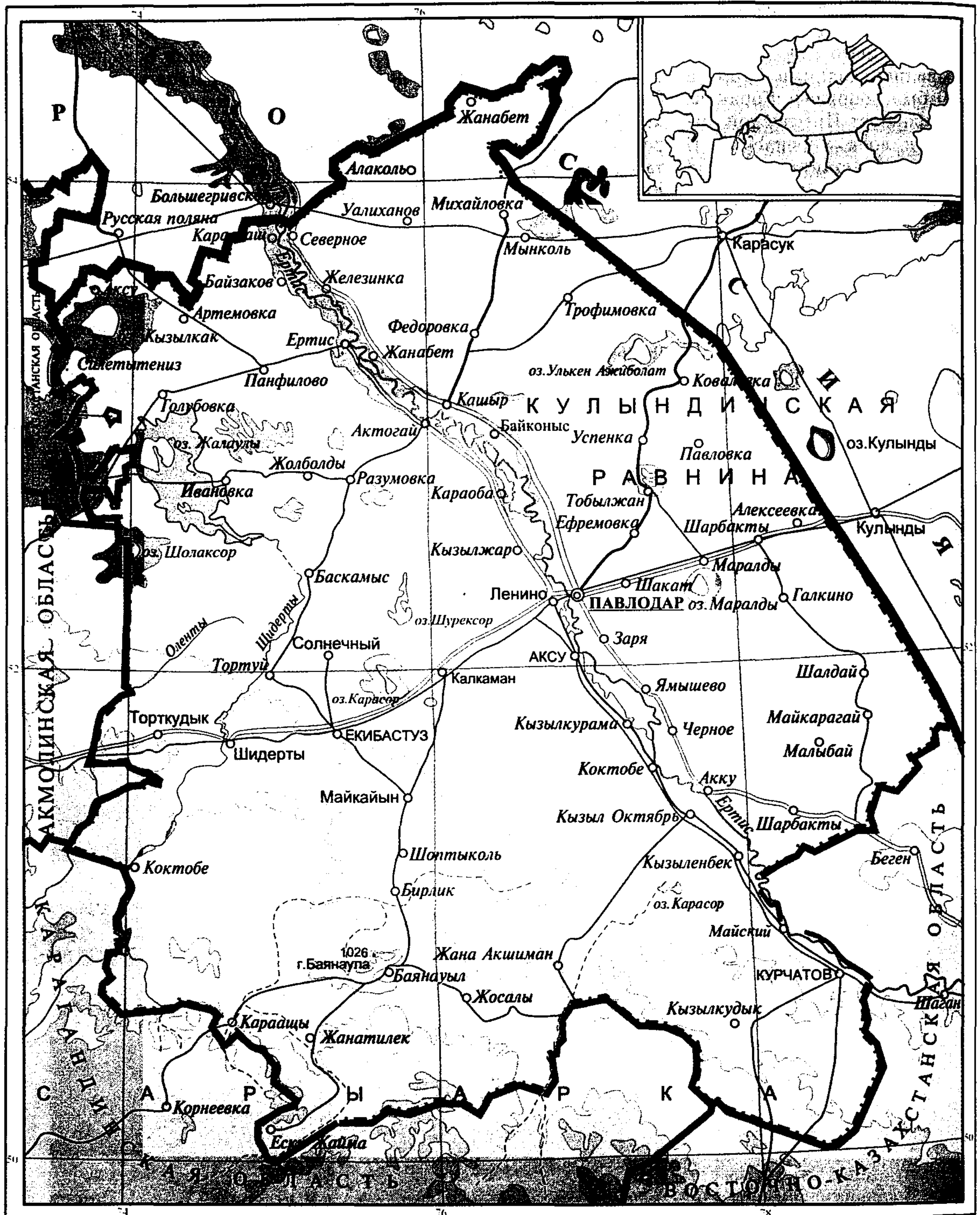

ПАВЛОДАРСКАЯ ОБЛАСТЬ, АДМИНИСТРАТИВНО-ТЕРРИТОРИАЛЬНОЕ ДЕЛЕНИЕ

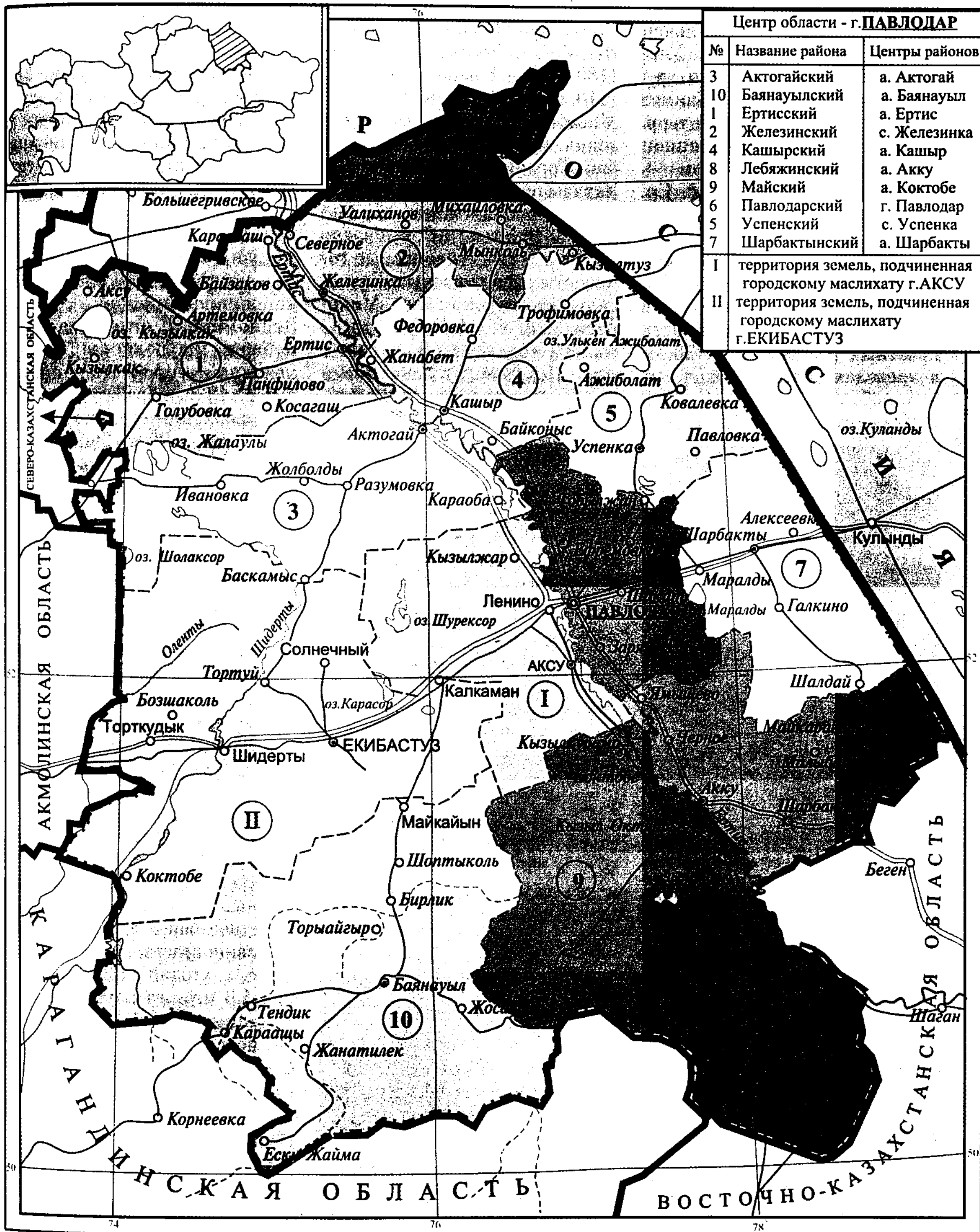

Павлодарская



рудами (Бозшаколь), а также жел., никелевыми, хромитовыми рудами. Пром. значение имеют м-ния соли (Улькен Калкаман, Коряковское, Улькен и Киши Тобылжан и др.) и строит. материалов. Климат континентальный. Зимой терр. П. о. находится под влиянием Сиб. антициклона, летом — юго-зап. воздушных масс. Ср. темп-ры янв. $-17-19,4^{\circ}\text{C}$, в отд. годы до -48°C ; июля $19-22^{\circ}\text{C}$, в отд. годы до 41°C . Осадков выпадает от 292 мм в год в сев. ч. до 194 мм в юж. ч. и 340 мм в г. Баянаула. По терр. области протекает р. Ертис (ок. 420 км в пределах обл.), в зап. ч.; из них небольшие речки Оленты и Шидерты. Канал *Ертис-Ка-*

раганды (147 км в пределах обл.). Много озер (ок. 1210), в осн. соленых; из них крупные Силетытениз (пл. 965 км²), Жалаулы (398 км²), Кызылкак (180 км²), Улькен Ажиболат (110 км²), Маралды (80 км²). Много живописных озер тектонич. происхождения (Жасыбай, Торайгыр, Сабындыколь). Запасы подземных вод, пригодных к использованию, составляют 3816,5 тыс. км³; выявлено 11 м-ний. Осн. водоносные горизонты расположены в Ертисском артезианском басс. Минерализация вод 4,4—5,5 г/л. В составе иод, бром. Большая ч. терр. П.о. лежит в зоне степей с темно-каштановыми и каштановыми почвами; в сев. ч. — чер-

ноземными. В растит. покрове переобладают разнотравно-ковыльные степи, на крайнем С. — березовые колки, в окрестностях г. Баянаула — сосново-березовые леса. Повсеместно обитают грызуны (сурок, суслик, заяц-беляк, тушканчик и др.), хищники (волк, лисица, корсак), птицы (кобчик, гусь, утка, чибис, авдотка и др.). В лесах встречаются косуля, архар, белка. В водоемах акклиматизирована ондатра. На терр. П. о. расположен Баянаульский нац. природный парк.

Экономика. В структуре пром. произ-ва на долю (в %) горнорудной пром-сти приходится 18,3; обработ. — 52,1; электроэнергетики, газового и вод. х-ва — 29,6 (2003). Произвств. комплекс области включает крупнейший в мире угольный разрез «Богатырь», каскад ТЭС в Екибастузе, тракторный, алюминиевый, нефтеперерабат. з-ды в Павлодаре, ферросплавный з-д и крупные ГРЭС в г. Аксу. Машиностроител. и металлообработ. пром-сть представлена тракторным, судостроит.-судоремонтными з-дами. Павлодарский нефтеперерабат. з-д работает на сиб. нефти (по терр. обл. проложен участок нефтепровода Омск-Павлодар-Шымкент). Развиты строит. индустрия, пищ. и легкая пром-сть. Специализация с. х-ва области: зерновое х-во, мясо-мол. скотоводство, мясошерстное овцеводство, коневодство, свиноводство, птицеводство. Пл. с.-х. угодий 11,2 млн. га, из них 1,3 млн. га пашни (2003). Функционируют более 3 тыс. фермерских х-в и др. пр-тий и организаций с.-х. произ-ва. Поголовье животных (1.1.2003, тыс. гол.): кр. рог. скота 280,7; овец и коз 228,8; свиней 81,9; лошадей 50,6. Общая протяженность ж.д. св. 800 км. Дл. автомоб. дорог 5150 км, судоходных — 420 км (по р. Ертис). По терр. области проходят Ср.-Сиб. и Юж.-Сиб. (Маралды — Туз, Спутник — Аксу, Коряковка — Сольветка) ж. д. В 2002

260



Озеро Жасыбай



Ферросплавный завод в г. Аксу

ж. д. Аксу — Конечная была продолжена до г. Шар Вост.-Казахст. обл.

ПАВЛОДАРСКИЙ АЛЮМИНИЕВЫЙ ЗАВОД, пр-тие цветной металлургии. В 1963 открыт плавильно-механич. цех. В 1964 вступила в строй 1-я очередь з-да, 1967 — 2- и 3-я, 1968 — 4-я очередь. С 1996 в составе АО “Алюминий Казахстана”. Выпускает глинозем, галлий металлич., известняк. Сырьевая база П. а. з. — торгайские бокситы. Продукция завода поставляется в осн. в Россию.

ПАВЛОДАРСКИЙ ВОДОПРОВОД, проложен по терр. Павлодарской и Сев.-Казахст. обл. Водозабор из р. Ертис (26,3 тыс. м³ в неделю). Общая протяженность 903 км. Обеспечивает питьевой водой ок. 70 нас. пунктов Ертисского, Актогайского р-нов, г. Аксу Павлодарской обл. и Уалихановского р-на Сев.-Казахст. обл.

ПАВЛОДАРСКИЙ ГОСУДАРСТВЕННЫЙ УНИВЕРСИТЕТ им. С.Торайгырова, создан в 1996 на базе Павлодарского гос. индустр. ин-та (осн. в 1960) и Павлодарского пед. ин-та им. С.Торайгырова (осн. в 1962). В структуре ун-та функционируют ин-ты: энергетики и автоматизации, металлургии, транспорта и машиностроения, строительства, экономики и права, гуманитарный, естествознания, иностр. языков. Проф.-преподават. состав включает ок. 400 преподавателей. Имеет 7 уч. корпусов, науч. б-ку с книжным фондом ок. 900 тыс. экз.; работают воен. кафедра, спортивно-оздоровит. комплекс, мед. центр, студенч. филармония, школа-лицей.

ПАВЛОДАРСКИЙ КАРТОННО-РУБЕРОИДНЫЙ ЗАВОД. Сдан в эксплуатацию в 1975. Выпускает кровельные материалы, картон, пергамин и рубероид различ. марок. Произв. мощность — 50 тыс. т/год кровельного картона и 105 млн. м²/год мягкого кровельного материала. В 2001 вступила в строй

технологич. линия по выпуску гофрокартона и гофропосуды.

ПАВЛОДАРСКИЙ МАШИНОСТРОИТЕЛЬНЫЙ ЗАВОД (АО с 1994), осн. в 1991 на базе ремонтно-механич. з-да. Специализируется на выпуске 16-тонных грузоподъемных, мостовых; арочных и др. видов кранов; вентиляторов, бетономешалок, редукторов, а также более 20 видов товаров (мебель, металлич. двери, сейфы, контейнеры и др.). Осн. потребителями продукции завода явл-ся пр-тия Казахстана и России.

ПАВЛОДАРСКИЙ НАУЧНО-ИССЛЕДОВАТЕЛЬСКИЙ ИНСТИТУТ СЕЛЬСКОГО ХОЗЯЙСТВА, см. *Научно-производственный центр зернового хозяйства*.

ПАВЛОДАРСКИЙ НЕФТЕПЕРЕРАБАТЫВАЮЩИЙ ЗАВОД. Введен в эксплуатацию в 1978. Работает на сиб. нефти. Перерабатывает 7,5 млн. т нефти в год. Глубина переработки 80 %. Производит автобензин марки А-80, А-91, АИ-95, авиакеросин, дизельное топливо, котельное топливо (мазут), сжиженные газы, нефтебитум, кокс и др.

ПАВЛОДАРСКИЙ ОБЛАСТНОЙ ГОСУДАРСТВЕННЫЙ АРХИВ, осн. в 1928 как Павлодарский окружной архив. В 1931 после ликвидации округа был распущен. Материалы

архива переданы Семипалатин. отделению Центр. архива КазССР. На основе материалов район. архива и Семипалатин. архива в 1938 был создан обл. архив. В фонде архива хранятся материалы, документы об истории, экономике и культуре края. Собраны документы и фотографии периодов колонизации казахов Павлодарской обл., Окт. революции и Гражд. войны, организации колхозов, машинно-тракторных станций (МТС), освоения целины, индустриализации и др. Имеется богатый фотоматериал, на к-ром запечатлены страницы истории и видные деятели края. В Павлодаре и Аксу действуют филиалы архива.

ПАВЛОДАРСКИЙ ОБЛАСТНОЙ МУЗЫКАЛЬНЫЙ ТЕАТР ДРАМЫ, Павлодарский областной казахский музыкальный театр драмы им. Ж.Аймауытова. Создан в 1990 в г. Павлодар. Открылся 7 дек. спектаклем “Айман — Шолпан” М.Ауэзова (реж. Е.Таленов). В репертуаре театра постановки казах. и заруб. классиков: “Ақан сері — Ақтоқты”. Қозы Көрпеш — баян сұлу” Г.Мусрепова, “Қарагөз” М.Ауэзова, “Күзеуде” А.Сейдимбека и Б.Узакова, “Абылай ханның ақырғы күндері” М.Байсеркеулы, “Әпке” Д.Исабекова,

261



Сцена из спектакля Е.Брусилковского и Г.Мусрепова “Кыз Жибек”. Реж. Е.Таленов. 2002

Павлодарский



“Аршин мал алан” У.Гаджибекова, “Сильва” И.Кальмана. В театре работают симф. оркестр (дирижер Б.Рахымжанов), танцев. группа (рук. Б.Кырыкбаева). Труппу театра дополнили выпускники драм. отделения (рук. — проф. Р.Каныбаева) и отделения муз. комедии (рук. — проф. К.Кенжетаяев) Алматин. театр.-художеств. ин-та и актеры Карагандин. (реж. Е.Тапенев, С.Бекболатов, А.Жукин, С.Тажикаев, Р.Тажикаева), Жезказганского (М.Манатов) и Талдыкорганского (Ж.Шайкина) театров. В труппе театра работают также: Т.Атамбекова, М.Байжуманов, Ж.Доспаев, М.Доспаева, К.Жексенбаева, Е.Жанайхан, Г.Кайырбекова, Е.Айтпаев, Г.Саймасева, Б.Шанимов, Д.Уябаев, Б.Курбанова, А.Таспаева, Д.Куспанова, Б.Имангожаев, К.Айтмурзаев.

ПАВЛОДАРСКИЙ ОБЛАСТНОЙ РУССКИЙ ТЕАТР ДРАМЫ им. А.П. Чехова. Создан в 1948 на базе казах.-рус. театра драмы. Открылся спектаклем “Платон Кречет” А.Е. Корнейчука (художеств. рук. И.Р. Райский). Театр осуществил ряд постановок рус. и казах. драматургов. Среди них: “Русский вопрос” К.Симонова, “Таня” А.Арбузова, “Разгром” Б.Лавренева, “Оптимистическая трагедия” В.Вишневского, “Чрезвычайный комиссар” А.Алимжанова и М.Симашко, “Майра” А.Тажикаева. Важ-

ное место в репертуаре театра занимают пьесы А.П. Чехова. Среди постановок рус. и заруб. классиков: “Варвары” М.Горького, “Живой труп” Л.Толстого, “Отелло” и “Ромео и Джульетта” У.Шекспира, “Коварство и любовь” Ф.Шиллера и др. В разные годы в театре работали реж. О.А. Афанасьев, П.И. Шияновский, актеры К.А. Струнина, В.И. Ермаков, Г.Т.Калашников, Ф.А.Миронова, В.И. Кожевников, В.И. Ломакин, В.В. Мельников, И.Г. Чистяков, худ. Л.Г. Столярова и др.

ПАВЛОДАРСКИЙ ОБЛАСТНОЙ ТЕАТР ДРАМЫ, работал с 1938 по 1948 как казах. драм. коллектив, организов. Н.Макишевым. В 1945 на базе театра образован объединенный казах.-рус. обл. театр драмы. В 1948 работала только рус. труппа театра (см. *Павлодарс-*

кий областной русский театр драмы); казах. труппа вошла в состав коллектива обл. колхозного театра, переехавшего в г. Аксу Павлодарской обл. Казах. труппой театра были поставлены спектакли “Қара қыпшақ Қобыланды” М.Ауэзова, “Қозы Көрпеш — Баян сұлу” и “Қыз Жібек” Г.Мусрепова, “Русские люди” К.М. Симонова и др. В разные годы в театре играли Б.Балабеков, Х.Хамзин, А.Шакиров, Х.Шалкаров, А.Калиев, К.Тайкенов, Х.Бекова, Е.Есжанов, К.Абдикаримов, А.Бекешев, Г.Салахова, С.Досалина, А.Таргаков, К.Хамзина, К.Аминов, Ш.Толегенов, К.Абдильгазин и др.

ПАВЛОДАРСКИЙ РАЙОН, в сев.-вост. части Павлодарской обл. Образован в 1928. Пл. 6,1 тыс. км². Нас. 30 тыс. чел. (2004). В р-не 16 аул. округов.



Жатва в Павлодарском районе



Здание Павлодарского областного русского театра драмы

Адм. центр — г. Павлодар. Рельеф равнинный. Выс. 130 м над ур. м. Самая выс. точка — вершина Жамбыоба (абс. выс. 157 м) находится на Ю. р-на. В долине Ертиса и в сев. части П. р. — небольшие озерные котловины. М-ния строит. материалов. Климат континентальный. Ср. темп-ры янв. $-17, -19^{\circ}\text{C}$, июля 21°C . Осадков выпадает 270 мм в год. По зап. границе р-на протекает р. Ертис. Множество озер, в осн. соленых. Самые крупные из них: Маралды, Коряковка, Мойылды и



др. Подземные воды пресные, расположены на глуб. до 87 м, минерализация от 0,2—0,5 до 18—20 г/л. Почвы черноземные и темно-каштановые. Растительность: полынь, ковыль, овсяница и др. злаковые; в пойме Ертиса — заросли ивы; в сев.-вост. части — рябиновые и березово-осиновые леса. Обитают волк, лисица, корсак, суслик; в водоемах гнездятся утка, гусь, лебедь. С. х-вом занимаются 853 крест. х-ва (2002). Пл. земель, пригодных для с.-х. использования (2002, тыс. га) составляет 543,6, в т.ч. пашня 202; сенокосы 46,6; пастбища 275; леса 19,8. Под посевами с.-х. культур занято 189 тыс. га, большая ч. — зерновыми и тех. культурами, а также картофелем. В р-не функционируют 4 мясных цеха, 4 мельницы, 2 макарон. цеха, 3 пекарни, 2 мол. и 6 маслособойных цеха. Грязе-лечебный курорт Мойылды. По терр. р-на проходит Юж.-Сиб. ж. д., автоб. дороги Екибастуз — Павлодар, Семипалатинск — Омск (Россия), Павлодар — Карасу (Россия).

ПАВЛОДАРСКИЙ ТРАКТОРНЫЙ ЗАВОД, “Казахстантрактор”, осн. в 1968 на базе Павлодарского маш.-строит. з-да. В 1998 приватизировано Алматин. з-дом “Поршень”. В 1999 реорганизовано в ОАО “Казахстантрактор”. 100% акций принадлежит частным лицам. Филиалы пр-тия — в гг. Алматы и Макинске. Осн. продукция з-да: с.-х. тракторы, тракторы с навесным бульдозером для с.-х. и дорожно-строит. работ и др. Создан сервисный центр в Павлодаре и его обл. отделения. Тракторы и бульдозеры поставляются в Россию, Китай, Узбекистан, Туркменистан, Кыргызстан и др. страны.

ПАВЛОДАРСКИЙ УЕЗД, адм.-терр. ед. в составе Семипалатин. обл. Образован в соответствии с “Временным Правилком об управлении Степными областями Оренбургского и Западно-Сибирского генерал-губернаторств”, утвержд. 21 окт. 1868. В П. у. в осн.

жили казахи из родов уак, аргын, найман, кыпшак Ср. жуза. В 1883 числ. нас. составила 113 567 чел., в 1909 — 204 680 чел. В 1886 П. у. делился на 16 волостей, в 1909 — на 18. В уезде проходили Покровская, Никольская ярмарки (с 1 нояб. по 1 дек.). Позднее П. у. вошел в состав Омской (1919—21), затем Семипалатин. губ. (1921—28). В 1928 упразднен.

ПАВЛОДАРСКИЙ ФАРМАЦЕВТИЧЕСКИЙ ЗАВОД, в составе фармацевтич. холдинга “Ромат” (с 1999). Выпускает одноразовые шприцы (95 млн. штук в год), одноразовые системы (10 млн. штук в год), лекарств. таблетки (1,2 млн. в год). Включает неск. производств. цехов. При з-де работает исследоват. лаборатория, оснащенная совр. технологич. оборудованием.

ПАВЛОДАРСКИЙ ХИМИЧЕСКИЙ ЗАВОД. Сдан в эксплуатацию в 1973. До 1983 как предприятие оборонного комплекса СССР входило в состав объединения “СОЮЗОРГСинтез” Мин-ва хим. пром-сти СССР. В 1994 преобразован в АО. С 1 апр. 1999 — ОАО. 9 янв. 2001 гос. пакет акций передан в коммун. собственность акима Павлодара. Осн. продукция: хлор в мелкой таре для коммун. х-ва, дезинфицирующие средства, антифризы и антиобледенители, ингибитор осаждения минер. солей, поливинилхлоровые пластики, флотореагенты, моторные масла.

ПАВЛОДАРСКОЕ, село в подчинении Павлодарской обл. администрации, центр Жанауылского округа, в 10 км к С. от г. Павлодар. Нас. 5 тыс. чел. (2004). В 1981—96 центр подсобного х-ва Павлодарского управления автомоб. перевозок. На его базе с 1997 возникли крест. (фермер.) х-ва.

ПАГАНИНИ Никколо (27.10.1782, Генуя — 27.5.1840, Ницца), итал. скрипач, композитор. Выступал с самостоят. концертами с 11 лет, завоевал мир. славу; стал символом виртуозного исполнительства. В 1797—98 кон-

цертировал по Сев. Италии. В 1801—05 жил в Тоскане, Генуе; в 1805—08 служил при дворе в Лукке. С 1808 началась концертная деятельность. С 1828 выступал во мн. европ. странах. Творчество Н.Паганини — представителя муз. романтизма — произвело переворот в скрипичной музыке. Он увлекал слушателей пафосом исполнения, яркими поэтич. образами, полетом фантазии, драм. контрастами, виртуозностью. Заложил осн. совр. скрипичной техники, оказал влияние на развитие пианизма и иск-ва инструментовки. Ему принадлежат 24 каприса для скрипки соло, 6 концертов для скрипки с оркестром (1815—30),

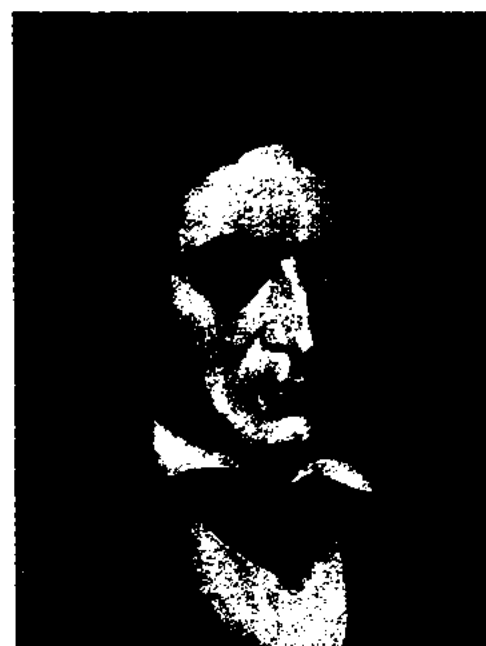

Н.Паганини

пьесы для гитары. Нек-рые скрипич. произв. П. обработаны Ф.Листом, Р.Шуманом, И.Брамсом, С.В. Рахманиновым. С 1954 в Генуе проводится Междунар. конкурс скрипачей им. П. **ПАГОДА** (португ. pagoda от санскр. бхагават — священный)

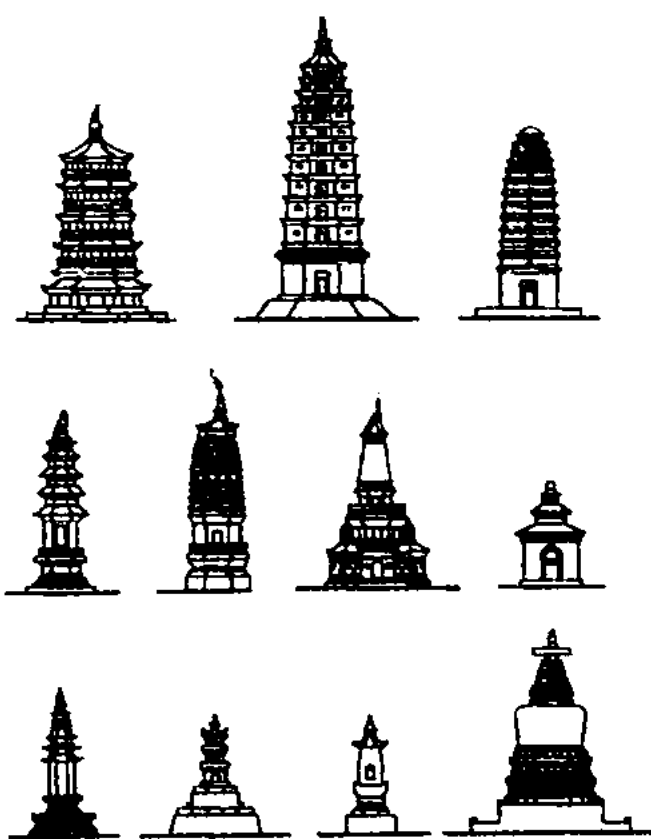

Типы пагод

Падишах

буддийское мемор. сооружение и хранилище реликвий. П. имеет вид павильона или башни (часто многоярусной); возникли в нач. н. э. в Китае, известны в Корее, Японии, Вьетнаме.

ПАДИШАХ (перс. — владетель, господин; казах. — патша), титул монарха в Др. Вавилоне, Ассирии, Персии; нек-рых странах Бл. и Ср. Востока, напр. в Осман. империи (15 в. — 1922) и Афганистане (1926 — июль 1973).

ПАЗЫРЫКСКАЯ КУЛЬТУРА, Пазырыкские курганы, Царские курганы, группа больших курганов в ур. Пазырык, на прав. берегу р. Б.Улаган на терр.

вскоре после их сооружения под ними образовалась многолетняя мерзлота, обеспечившая хорошую сохранность всего положенного в могилу, в частности бальзамиров. погребенных (на одном обнаружена татуировка) в колодах-саркофагах, трупов лошадей, захороненных вне погребальной камеры, на накате к С. от могильной ямы. Хорошо сохранились изделия из дерева, тканей, войлока, меха и кожи — предметы одежды, домашнего обихода, средства передвижения и др. Находки дают полное представление о физ. типе и культуре погребенных. Многочисленны про-

вые взносы образуют паевый фонд компании, кооператива. П. фиксируется в паевом свидетельстве.

ПАК Давид Николаевич (4.12.1905, Приморский край, Россия — 26.2.1992, г. Алматы), ученый, д-р с.-х. наук (1964), проф. (1970), засл. деятель науки Казахстана (1983). Окончил Саратовский зоовет.



Д.Пак

ин-т (1932). В 1938—42, 1954 и до конца жизни сотрудник, зав. отделом Казах. н.-и. ин-та животноводства (ныне Науч.-производств. центр животноводства и ветеринарии РК); 1947—48 руководитель секции животноводства Казах. филиала ВАСХНИЛ. Науч. труды в обл. селекции и разведения кр. рог. скота. П. — один из создателей Алатауской породы кр. рог. скота (Гос. пр. СССР, 1951). Награжден орд. “Знак Почета”.

Соч.: Алатауская порода крупного рогатого скота Казахстана, А., 1952; Породообразование и эволюция крупного рогатого скота, А., 1962.

ПАК Иван Тимофеевич (род. 13.9.1930, Приморский край, Россия), специалист в обл. машинной арифметики, д-р тех. наук (1988), проф. (1991), засл. деятель науки и техники Казахстана (1995). В 1954 окончил Казах. гос. ун-т (ныне КазНУ им. аль-Фараби). В 1949—54 учитель в школе; 1954—65 сотрудник лаборатории машинной и вычислит. математики АН Казахстана; 1965—90 сотрудник Ин-та математики и механики; 1990—94 на руко-

264

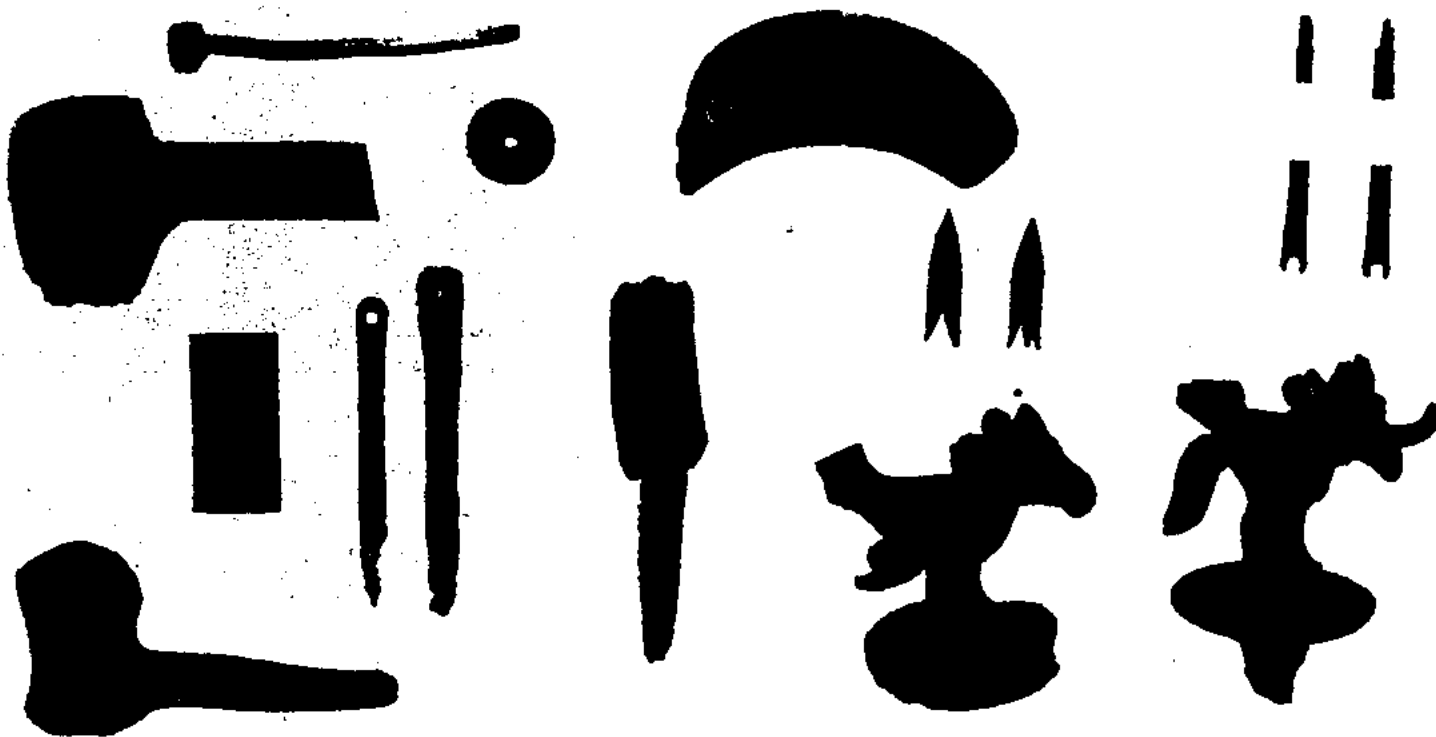

Предметы пазырыкской культуры

Улаганского р-на Республики Алтай (РФ). Представляют собой могилы родовых или племенных вождей, сооруженные в осн. 5—4 вв. до н. э. (по мнению др. исследователей, в 3 в. до н. э.). Исследовались в 1929 (М.П. Грязнов и С.И. Руденко) и 1947—49 (С.И. Руденко). В П. к. были открыты прямоугол. ямы глуб. до 4 м и пл. 50 м², в к-рых стояли погребальные камеры (бревенчатые срубы) выс. до 2 м, с полом, двойными стенами и потолками, покрытыми берестой, кустарником и, до краев ямы, — накатом из бревен. Сверху был насыпан небольшой земляной холм и мощный слой дикого камня. Вследствие значит. высоты ур. Пазырык, особенностей климата и конструкции курганов

изв. иск-ва, выполненные в своеобразном зверином стиле, и принадлежности конской сбруи. Интересны древнейший из известных художественно выполненных изделий — переднеазиат. ворсовый ковер, а также тончайшей работы шерстяные переднеазиат. ткани и вышитая кит. шелковая ткань. Эти находки свидетельствуют о широких культ. связях древнего населения Алтая.

ПАЙ, ден. взнос или доля в общем капитале фирмы, компании, общества, кооператива, приходящаяся на данное физ. или юрид. лицо. От величины П. зависит доход, дивиденды, получаемые пайщиком, и та часть имущества или ден. средств, к-рые он получает при ликвидации компании. Пае-

водящей и науч. работе в АН Казахстана. П. первым создал машинную арифметику комплексных чисел. Проведенные в этом направлении работы подтверждены патентами зарубежных стран (США, Японии, Франции, Англии, Италии). Автор 140 науч. работ, в т. ч. 20 автор. свидетельств и патентов, 5 монографий.

Соч.: Основы машинной арифметики комплексных чисел, А., 1970 (соавт.); Параллельные вычисления в комплексной плоскости, А., 1984 (соавт.); Промышленная математика, А., 1977 (соавт.).

ПАКИСТАН, Исламская Республика Пакистан (Джамхурият Ислами Пакистан)

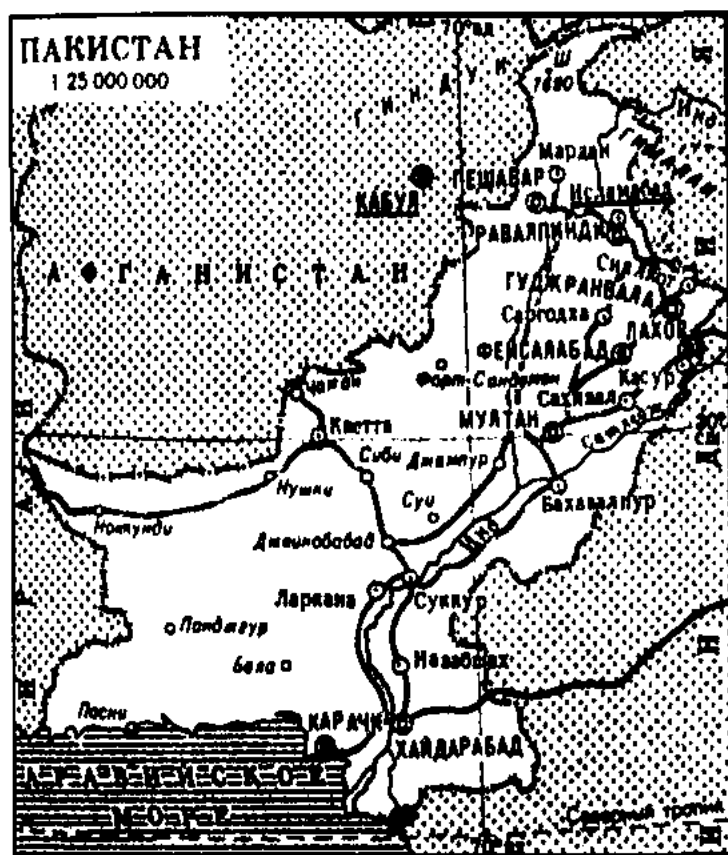

тан), гос-во в Юж. Азии. Омывается на Ю. Аравийским морем. Пл. 796 тыс. км². Нас. 144,6 млн. чел. (2001): панджабцы, пуштуны, синдхи, белуджи и брагуи и др. Офиц. яз. — урду.



Мечеть Бадхаша

Гос. религия — ислам. Столица — Исламабад. П. — федерация в составе 4 провинций, Федерального столичного округа и федерально управляемой терр. племен. Глава гос-ва — президент. Законодат. орган — двухпалатный парламент (Нац. собрание и Сенат).

Природа. На С. и С.-З. — горы Гиндукуш (выс. до 7690 м, г. Тиричмир), на С.-В. — отроги Гималаев, на З. и Ю. — вост. ч. Иранского нагорья (нагорье Белуджистан, горы Сулеймановы, Киртхар и Макран). Почти всю вост. половину занимает равнина в басс. р. Инд (зап. ч. Индо-Гангской равнины), отделенная от гор широкой полосой предгорий. В П. находится часть пустыни Тар (на Ю.-В.). М-ния нефти, природного газа, кам. угля. Климат муссонный, на большей ч. страны тропич., на С.-З. субтропич., преим. сухой, в горах более влажный. Ср. темп-ры янв. на равнине 12—16° С, июля 30—35° С, осадков 100—400 мм (в горах холоднее, осадков св. 1000 мм в год). Осн. река — Инд. Значит. ч. стока рек используется на орошение. Растительность преим. степная и полупустынная, в горах — ксерофитные кустарники, участки лесов. Нац. парки Киртхар и Лал-Суханра; многочисл. заповедники и заказники.

История. В 3—2 тыс. до н.э. на терр. П. был центр одной

из древнейших в мире Хараппской цивилизации; в 1 тыс. до н. э. сформировались индоарийские народы и гос-ва. С 8 в. н. э. терр. завоевывалась соседними мусульм. гос-вами. В 18 в. возникли крупные гос-ва в Синде, Белуджистане, Пенджабе (гос-во сикхов). В 19 в. терр. П. включена в Брит. Индию. В 1947 образовалось гос-во П., в к-рое вошли сев.-вост. (Вост. Бенгалия) и сев.-зап. (Синд, Пенджаб, Белуджистан, Сев.-Зап. пограничная провинция и др.) районы Индостана с мусульм. большинством населения. В 1965 и 1971 П. находился в состоянии вооруж. конфлик-



Город Файзалабад

та с Индией. В 1971 на терр. Вост. П. образовалось гос-во *Бангладеш*. Установившийся в 1977 воен. режим проводил политику исламизации, осуществлял модернизацию армии. В 1988 к власти пришло пр-во во главе с лидером Пакистанской нар. партии (осн. в 1967) Б.Бхутто. В 1990 президент П. сместил пр-во Бхутто и распустил парламент (за время существования независимого П. были распущены 7 составов парламента). В 1998 П. провел испытания атомного оружия. В 1999 произошел воен. переворот. П. — член ООН (с 1947). Имеет дипломатич. отношения с Республикой Казахстан (с 1992).

Экономика. П. — агр. страна. Обрабатывается 25 % терр.

Пакты

страны, из них $\frac{3}{4}$ орошается; в ряде районов получают по 2—3 урожая в год. Осн. с.-х. культуры: рис, кукуруза, сах. тростник, хлопчатник, табак; бобовые, масличные, также плодовоощные (лук, картофель, перец, бананы, виноград, манго, цитрусовые, финиковая пальма, абрикос) культуры. Животноводство имеет второстепенное значение. Разводят кр. рог. скот, буйволов, овец, коз; развито птицеводство. Рыболовство и лов креветок. В горнодоб. пром-сти преобладает добыча газа и нефти. Гл. отрасль обрабат. пром-сти — текстильная (произ-во хл.-бум. пряжи, хл.-бум. тканей, тканей из искусств. волокна, шерст. тканей, ковров, швейных и трикотаж. изделий). Тяжелое маш-ние, нефтеперераб., хим. пром-сть. Традиц. отрасли — пищ. и кожевенная. Развиты кустарные промыслы и ремесла. Экспорт: рис, хл.-бум. пряжа, текст. изделия, ковры, кожсырье и кожи, рыба. Осн. внешнеторг. партнеры: США, Япония, страны ЕС, нефтедоб. страны Бл. Востока, Китай.

Лит.: Географический энциклопедический словарь, М., 2003.

ПАКТЫ О ПРАВАХ ЧЕЛОВЕКА, два междунар. договора в обл. защиты прав человека, одобренных Ген. Ассамблеей ООН 16.12.1966: Междунар. пакт об экон., соц. и культ. правах и Междунар. пакт о гражд. и полит. правах. Пакты содержат положения, направленные на обеспечение мира, окончательную ликвидацию любых форм колониализма, утверждение важнейших соц.-экон. и полит. прав человека.

ПАЛАУ (Белая), Республика Палау (Republic of Palau), гос-во в зап. ч. Тихого ок., в зап. ч. Каролинских островов. Пл. 497 км². Нас. 19,7 тыс. чел. (2003), гл. обр. белая (палау). Офиц. яз. — белая (палау) и английский. Большинство верующих — католики. Столица — Корор. Адм.-терр. деление: 16 штатов.

Глава гос-ва — президент. Законодат. орган — двухпалатный Нац. конгресс (Сенат и Палата делегатов).

П. располагается на 8 крупных о-вах вулканич. и кораллового происхождения, наиб. из к-рых Бабелтуап (367 км²), и на более 200 мелких о-вах. Климат экваториальный. Ср.-мес. темп-ры 24—28 °С. Осадков св. 3000 мм в год. Вечнозеленые тропич. леса.

С 1899 П. в составе Марианских о-вов принадлежал Германии, с 1914 — Японии, к-рая получила в 1920 от Лиги Наций мандат на управление. С 1947 в составе Микронезии под управлением США в качестве подопечной

твие и с.-х. сырье, промтовары. Осн. внешнеторг. партнеры: Япония, США.

Лит.: Географический энциклопедический словарь, М., 2003.

ПАЛЕО ... (греч. palaios — древний), часть сложных слов, указывающая на связь с древностью (напр., палеография). **ПАЛЕОАЗИАТСКИЕ НАРОДЫ**, назв. коренного населения Сев. и Сев.-Вост. Сибири: чукчей, коряков, ительменов, юкагиров, нивхов, кетов, эскимосов и др.

ПАЛЕОАЗИАТСКИЕ ЯЗЫКИ (палеосибирские), условное назв. генетически различ. языков малочисл. народностей Сев. и Сев.-Вост. Сибири. Внутри



Город Корор

территории. В нояб. 1993 референдум на П. одобрил статус П. как “свободно ассоциированного государства с США”. 1 окт. 1994 провозглашена независимость П. (опека США прекращена).

Основа экономики — тропич. земледелие (выращивают кокосовую пальму, батат, таро, кассаву) и рыболовство. Иностр. туризм. Художеств. ремесла. Жел. дорог нет; дл. автодорог 64 км. Регулярное мор. сообщение между о-вами Микронезии и Сиднеем (Австралия). Воздушное сообщение с Гуамом. Экспорт: продовольс-

тв. П. я. выделяются 4 генетич. особенности: чукотско-камчатская (чукотский, корякский, керекский, алюторский, ительменский яз.); эскимосско-алеутская (эскимосский и алеутский яз.), рассматриваемая также как изолиров. семья яз.; юкагиро-чуванская (юкагирский и утраченный чуванский); енисейская (кетский, сымский и утраченные коттский, аринский, ассанский и др.), а также изолиров. нивхский яз. Внеш. генетич. связи палеоазият. яз. остаются невыясненными.

ПАЛЕОАНТРОПОЛОГИЯ (палео... и антропология), отрасль

антропологии, изучающая физ. тип ископаемых людей.

ПАЛЕОБОТАНИКА (*палео* ... и *ботаника*), раздел палеонтологии, изучающий ископаемые растения.

ПАЛЕОГЕН, палеогеновая система (период) (*палео*... и греч. *genos* — рождение, возраст), первое подразделение *кайнозоя*, обозначающее комплекс пород и период геол. истории, в течение к-рого они сформировались. Следует за меловой системой мезозоя и предшествует неогеновой системе. Начало П. 65,5 млн. лет назад, продолжительность ок. 40 млн. лет. Делится на три отдела: палеоцен, эоцен и олигоцен. Назв. предложено нем. геологом К. Науманом в 1866. В П. происходили крупные тектонич. движения, формировались складчатые структуры альпид, возникли геоморфологически выраженные осевые части совр. Пиренеев, Альп, Карпат, Крыма, Кавказа, Памира, Гималаев. Климат в П. отличался мягкостью и отсутствием резко выраженной зональности. В геосинклинальных басс. формировался флиш, а с олигоцена — и мор. молассы. На дне Атлант., Тихого и Инд. ок. накапливались карбонатные, реже терригенные илы. Среди континент. отложений широко развиты угленосные осадки и красноцветные глины. На границе мела и П. произошло резкое изменение фауны. Вымерли мн. группы пресмыкающихся (динозавры, летающие ящеры, мор. ящеры — ихтиозавры, плиозавры). На суше господствовали млекопитающие. В кон. периода появились обособленные ветви парно- и непарнокопытных, первые хоботные и обезьяны. В Юж. Америке возникли сумчатые, неполнозубые и низшие обезьяны, а в Австралии — однопроходные и сумчатые. Большинство примитивных млекопитающих к кон. П. вымерло. Появилось значит. число совр. семейств птиц. В мор. и пресноводных басс. ши-

роко распространяются костистые и хрящевые рыбы, остракоды, двустворчатые и брюхоногие моллюски. Характерны радиолярии, планктонные фораминиферы, нуммулиты. В растит. мире П. господствуют высшие, преим. покрытосеменные растения, широко распространены хвойные; существ. роль играли низшие растения, в особенности различ. водоросли. Отложения П. богаты полезными ископаемыми. Залежи угля известны на терр. США, Канады, Японии, Китая, в Юж. Америке и Европе (Польша, Венгрия, Германия, Гренландия, Исландия, Шпицберген). Залежи нефти и газа имеются в Карпатах, на Кавказе, Предкавказье, Ср. Азии, Бл. и Ср. Востоке (Сауд. Аравия, Ирак, Иран, Афганистан), в Германии, США, Венесуэле и др. Полезные ископаемые осадочного происхождения: жел. и марганцевые руды, бокситы, титановые и ильмено-цирконовые россыпи, фосфориты, диатомиты и трепелы. С отложениями П. связаны м-ния янтаря (Прибалтика), самородной серы, ртути, урана, бентонитовых и огнеупорных глин, горючих сланцев и др. На терр. Казахстана имеются м-ния фосфоритов (Торгайский прогиб), бокситов (Сев. Казахстан), нефти и газа (Мангыстау, Устирт), жел. руд (Торгайский прогиб) и др.

Лит.: Х а и н В.Е., Региональная геотектоника, М., 1971; Н е м к о в Г.И., М у р а т о в а М.В., Г р е ч и ш н и к о в а И.А., Историческая геология, М., 1974.

ПАЛЕОГЕОГРАФИЯ (*палео* ... и *география*), наука о физ.-геогр. условиях геол. прошлого Земли. Методы П. осн. на изучении веществ, состава и условий залегания гор. пород, фациальном анализе разновозраст. толщ, а также на палеоэкологич. исследованиях заключенных в них остатков организмов. В основу П. положено сопоставление палеогеогр. и литолого-фациал. карт. П. включает палеоэкологию, палеобиогеографию,

палеоклиматологию, а также терригенно-минералогич., геохим., палеотектонич., палеогеографич., палеогеоморфологич., палеовулканологич., палеомагн. и др. направления. П. возникла в сер. 19 в.; основы заложены работами англ. геолога Ч. Лайеля, рос. геологов А.П. Карпинского, Н.И. Андрусова, А.Д. Архангельского.

ПАЛЕОГРАФИЯ (*палео*... и *графия*), ист.-филол. дисциплина, изучающая памятники древней письменности с целью установления места и времени их создания. П. определяет материалы и орудия письма, прослеживает изменения графич. формы письм. знаков, изучает системы сокращений и тайнописи, украшение и оформление рукописей и книг. П. музыкальная изучает древние формы и системы нотного письма.

ПАЛЕОЗОЙ (*палео*... и греч. *zōe* — жизнь), палеозойская эра (эра), начальное крупное подразделение фанерозоя, следующее за протерозоем (докембрием). Начало ок. 570 млн. лет назад, продолжительность ок. 330 млн. лет. Делится на кембрий, ордовик, силур, девон, карбон и пермь. Выделен в 1837 англ. геологом А. Седжвиком. П. характеризуется 2 гл. эпохами складча-

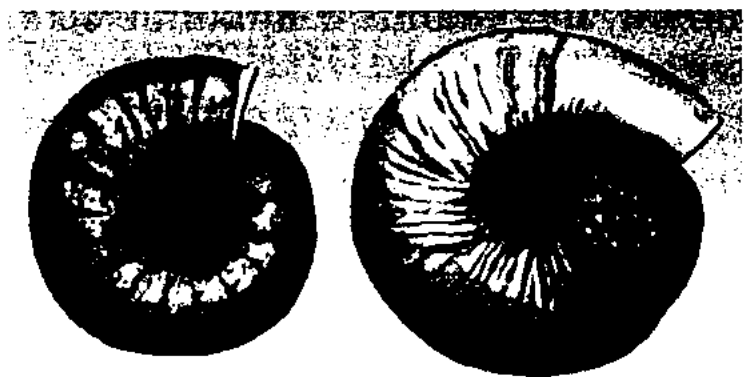

Аммоноидеи и аммониты палеозоя



тости: каледонской (Великобритания, Скандинавский п-ов, Шпицберген, Казахстан и др.) и герцинской (Центр. Европа, Урал, Аппалачи). В течение П. земная кора претерпела значит. преобразования, выразившиеся в изменении конфигурации мор. басс. и суши, в появлении и исчезновении наземных и подводных гор. хребтов, в изменении положения полюсов. В пределах сформировавшихся к кембрию платформ и складчатых поясов происходили дальнейшая дифференциация тектонич. режимов, осадконакопления и усложнение структуры земной коры. В результате процессов горообразования к кон. перми все сев. платформы были спаяны в единый континент — Лавразию; в юж. полушарии с карбона существовал единый материк — Гондвана. В ран. П. наметилась климатич. зональность с выделением 6 климатич. зон. В П. зародилось большинство типов совр. фауны. Начало П. отмечено массовым образованием скелетных организмов (хиолиты, гастроподы, брахиоподы, археоциаты, трилобиты и др.). Впервые появляются позвоночные: рыбы, земноводные, низшие пресмыкающиеся. Растит. мир раннего П. представлен в осн. водорослями, в ср. П. развивается континент. флора, в позднем П. распространяются древовидные растения, послужившие осн. материалом для образования кам. угля. С отложениями П. связаны крупнейшие м-ния кам. угля, нефти, минер. солей, фосфоритов, руд меди, золота и др.

ПАЛЕОЗООЛОГИЯ (*палео* ... и *зоология*), раздел палеонтологии, изучающий ископаемых животных.

ПАЛЕОКЛИМАТОЛОГИЯ (*палео*... и *климатология*), наука о климатах прошлого и климатич. истории Земли. Древние климаты реконструируются по различ. косвенным признакам — веществ. составу и текстурным особенностям осадочных гор. пород, по ископаемым

остаткам организмов и др. П. — важная часть *палеогеографии*; тесно связана со стратиграфией и палеонтологией, геоморфологией и учением о полезных ископаемых. Анализ и обобщение сведений, полученных по геол. данным, проводятся на основе теоретич. положений климатологии, метеорологии, географии, геофизики и астрономии. В 1686 англ. физик Р. Гуку установил, что когда-то климат на Земле был более теплым, он объяснил этот факт изменением положения земной оси. Позднее в Европе были открыты и исследованы следы четвертич. оледенения. Однако науч. П. получила развитие лишь в 80-х гг. 19 в. Среди геол. индикаторов древнего климата выделены три осн. группы: литологич., палеоботан. и палеозоологическая. Наиболее надежную основу воссоздания древних климатов дают литологич. показатели. Так, наличие коры хим. выветривания, каолиновых м-ний, накоплений бокситов, жел. и марганцевых руд, угленосных отложений являлся надежным указанием на наличие гумидных условий. Массовое развитие доломитов, глин, гипсов, кам. и калийных солей, флюорита указывает на аридный климат. В П. применяются методы: геохим., геофиз. и палеомагнитный. Значение П. заключается в расширении представлений о протекавших в прошлом процессах выветривания и осадконакопления и об образовании связанных с ними м-ний полезных ископаемых, об условиях существования растительности и животного мира геол. эпох, в прогнозировании изменения климата в будущем.

ПАЛЕОЛИТ (*палео*... и греч. lithos — камень), древний каменный век, первая из двух осн. эпох *каменного века*. П. — эпоха существования ископаемого человека, а также ископаемых, ныне вымерших видов животных. П. совпадает с двумя первыми большими этапами четвертич. геол. периода — эоплейстоценом и плейстоце-

ном. Начало П. (св. 2 млн. лет назад) совпадает с появлением на Земле древнейших обезьяноподобных людей. Конец П. датируется прим. 12—10 тыс. лет до н. э. Делится на древний (ниж.) П. и поздний (верх.) П. В древнем П. выделяются археол. эпохи: олдувайская (дошельская, или галек культура), отмечающая собой начало истории человечества; древнеашельская (аббевильская, или шелльская культура); ср.-позднеашельская; *мустьерская культура*. В олдувайскую эпоху существовал *Homo habilis*, в древнеашельскую и ср.-позднеашельскую — архантропы типа питекантропа, синантропа и др., в мустьерскую — неандертальцы (палеоантропы). При переходе к позднему П. возник и распространился человек совр. физ. типа — *Homo sapiens* (неоантроп). Люди эпохи П. пользовались оббитыми кам. орудиями, не умели еще шлифовать их и изготавливать глин. посуду. Занимались охотой и собирательством. Рыболовство только начало возникать, земледелие и скотоводство не были известны. На терр. Казахстана обнаружено ок. 450 палеолитич. стоянок, из них наиб. древние находятся в хр. Каратау (Борикказган, Танирказган, Шабакты, Акколь) и относятся к шелль-ашельской эпохе. По технике обработки каратауские орудия близки к орудиям П., найденным в Африке, Пакистане, Индии и Китае. Стоянки ашельской эпохи найдены в Центр. Казахстане (Койтас и др.), в басс. Ертиса (Казыбай), г. Мугалжар, на п-ове Мангыстау. Стоянки эпох ашеля и мустье имеются в хр. Каратау (Токалы, Кызылрысбек, Алгабас, Ушбулак, Шабакты, Дегерес и др.), Центр. и Вост. Казахстане (Обалысай, Музбел, Жаманабайт, Космола, Батпак-8, 12, Кудайколь, Канай и др.). Памятники мустьерской эпохи (стоянка им. Ш. Уалиханова, Карабас-3, Буктырма, Свинчатка) менее изучены.

ПАЛЕОМАГНЕТИЗМ, свойство гор. пород намагничиваться в период своего формирования под действием магн. поля Земли и сохранять приобретенную намагниченность (остаточную намагниченность) в последующие эпохи. К первич. остаточной намагниченности относятся термоостаточная и ориентационная намагниченности, время возникновения к-рых соответствует времени образования породы. Хим. остаточная намагниченность осадочных пород связана с метаморфизмом и обычно вторична, вязкая остаточная намагниченность всегда вторична. Для определения древних намагниченностей используют полевые и лабораторные методы. Определение древних геомагн. полюсов ведется на основе гипотезы дипольного поля. Магн. поле Земли неоднократно меняло свою полярность на обратную. Такие “инверсии” поля, напр. в плиоцене, происходили через 0,5 млн. лет, в перми и большей части карбона поле не меняло знак в течение десятков млн. лет. Палеомагн. данные лежат в основе гипотезы раздвижения океанич. дна, поскольку магма, изливаясь намагничивается (прямо или обратно) в зависимости от направления геомагн. поля в момент данного этапа раздвижения. Инверсии — явление глобальное, их записи в гор. породах служат реперами одновременности геол. событий. На этой основе разработана магнитохронологич. шкала. Время каждого изменения полярности для последних 5,5 млн. лет установлено радиоизотопными датировками. Моменты инверсий геомагн. поля запечатлены в геол. разрезах, что позволяет проводить корреляцию разрезов по зонам прямой и обратной полярности, по смене направлений намагниченности расчленять осадочные и вулканич. толщи, уточнять их возраст и последовательность геол. событий. Магн. поле прошлых геол. эпох изучает палеомагнетология.

ПАЛЕОНТОЛОГИЯ (*палео.. и онтология*), наука о вымерших растениях и животных (сохранившихся в виде ископаемых остатков, отпечатков и следов их жизнедеятельности), о смене их во времени и пространстве. По объекту исследования П. — наука биол., но возникла она в тесной связи с геологией. Основателем П. считают франц. геолога Ж.Кювье. П. подразделяется на палеоботанику и палеозоологию. Систематич. исследования по П. в Казахстане начаты в 1946; по инициативе К.И. Сатпаева и В.С. Бажанова организована лаборатория палеобиологии в Ин-те зоологии АН КазССР. Казахст. палеонтологами были открыты и исследованы св. 50 мест находок ископаемых животных и растений: Акеспе (Сев. Арал), Шынтузсай, Караторгай, Шалкартениз, Кушик (Торгайская впадина), Мынескисуйек, Кызылкия, Шах-шах, Жайрем, Асказансор (Центр. Казахстан), “Гусиный перелет”, Жайсанская впадина и др. В них найдены остатки св. 750 растений и 600 животных, исследованы ранее неизвестные 150 видов животных и более 200 видов растений. Коллекции ископаемых растений и животных хранятся в Геол. музее и Музее природы Ин-та зоологии.

ПАЛЕОЭТНОГРАФИЯ, см. *Этнология*.

ПАЛЕСТИНА, ист. область в Зап. Азии, между Средиземным м. на З., Мертвым м. и р. Иордан на В. Один из древнейших очагов цивилизации. В 3 тыс. до н. э. здесь осели племена ханаанеев. В 12 в. до н. э. побережье П. завоевали филистимляне (П. от др.-евр. пелиштим — филистимляне); на ост. терр. в 11 в. до н. э. др.-евр. племена основали Израильско-Иудейское царство, распавшее ок. 928 до н. э. на два: Израильское (существовало до 722 до н. э.) и Иудейское (до 586 до н. э.). Впоследствии П. входила в состав гос-в Ахеменидов (после 539 до н. э.), Птолемеев и Се-

левкидов (в 3—2 вв. до н. э.), Рима (с 63 до н. э.), Византии (с 395 н. э.). В 7 в. П. завоевали арабы, 11 в. — крестоносцы, 12 в. — егип. султаны, с 1516 в составе Османской империи. В 1917 П. оккупировали англ. войска, в 1920—47 мандатная терр. Великобритании. Ген. Ассамблея ООН от 29 нояб. 1947 приняла решение о создании на терр. П. двух независимых гос-в — еврейского и арабского. Иерусалим выделялся в самостоят. адм. единицу под управлением ООН. В итоге войны 1948—49 между гос-вом Израиль (создано 14 мая 1948) и соседними араб. гос-вами, Израиль захватил большую ч. той терр. П., края предназначалась для араб. гос-ва; др. часть присоединила Иордания, сектор Газа отошел под контроль Египта. Вооруженные силы Израиля изгнали с захваченной терр. св. 900 тыс. арабов. В июне 1967 Израиль оккупировал всю терр. П. Борьбу палестин. арабов за справедливое решение палестин. проблемы возглавляет Орг-ция Освобождения Палестины (ООП). В 1988 ООП объявила о провозглашении гос-ва П. (палестинские терр.: Зап. берег р. Иордан и сектор Газа). В сент. 1993 между Израилем и ООП подписана Декларация о принципах урегулирования, на основе к-рой в секторе Газа и в зоне г. Иерихон (зап. берег р. Иордан) в мае 1994 создана Врем. палестинская автономия; установлен переходный период (до 5 лет) для урегулирования палестин. проблемы. В сент. 1993 сформировано Врем. переходное пр-во во главе с пред. Исполкома ООП Я.Арафатом, к-рого в 2005 сменил М.Аббас.

ПАЛЕСТИНЦЫ (палестинские арабы), народ, население ист. обл. *Палестина*. Живут в Иордании (2 млн. чел.), Израиле и Палестине (св. 800 тыс. чел.), Ираке (160 тыс. чел.), Катаре (80 тыс. чел.), Кувейте (250 тыс. чел.), Ливане (260 тыс. чел.), Сирии (490 тыс. чел.), Бахрейне (70 тыс. чел.) и

Палитра

др. странах. Общая числ. св. 5 млн. чел. (сер. 1990-х гг.). Говорят на сиро-палестинском диалекте араб. яз. Верующие — б. ч. мусульмане-сунниты, есть христиане.

ПАЛИТРА (франц. *pallette*), тонкая дерев. дощечка или металлич., фарфоровая или фаянсовая пластинка, служащая художнику для смешивания красок в процессе работы; также подбор цветов, характерный для живописной манеры данного художника.

ПАЛЛАДИЙ (*Palladium*), Pd, хим. элемент VIII гр. периодич. системы; ат. н. 46, ат. м. 106, 42. Относится к платиновым металлам; темп-ра плав. 1554°C. Из П. и его сплавов изготавливают мед. инструменты, зубные протезы, тигли для варки стекла, детали интегральных схем в электронике, электрич. контакты и др. П. — катализатор в органич. синтезе, сплавы П. с платиной — катализаторы дожигания выхлопных газов автомобилей. Открыт англ. химиком У.Волластоном в 1803.

ПАЛЛАДИЙ (в монашестве; наст. имя Кафаров Петр Иванович) (29.9.1817 — 18.12.1878), рус. ученый-китаевед. Учился в Казанской семинарии и Петерб. духовной академии. В 1840 в составе рус. духовной миссии прибыл в Пекин, где находился (с перерывами) 38 лет. Круг науч. интересов П. был широк. Ряд работ посв. изучению древней и ср.-век. истории Китая, Монголии, маньчжуров, киданей и др. кочевых племен. Перевел кит. памятники “Путешествие даоского монаха Чан Чуня на Запад”, “Старинное монгольское сказание о Чингизхане” (1866), “Старинное китайское сказание о Чингизхане” (1877). Составитель большого “Китайско-русского словаря” (ч. 1—2, 1888, окончен П.С. Поповым).

ПАЛЛАС Петр Симон (22.9.1741, Берлин — 8.9.1811, там же), естествоиспытатель, географ и путешественник, акад. Петерб. АН (1767). По про-

исхождению немец. С 1767 в России. Возглавил экспедиции Петерб. АН (1768—74) в центр. обл. России, р-ны Ниж. Поволжья, Прикаспийской низм., Ср. и Юж. Урала, Юж. Сибири, результаты к-рых опубл. в кн. “Путешествие по различным провинциям Российского государства” (т. 1—3, 1773—88). Посетил Зап. (р. Жайык, оз. Индер) и Вост. Казахстан (р. Ертис). В 1793—94 был в Поволжье, на Сев. Кавказе, жил в Крыму, прошел в Астрахань через пески Нарын. Во время путешествий собрал и впоследствии обработал геогр., геол., ботан., зоол., этногр. и др. материалы. Описал 41 вид птиц, 26 видов млекопитающих, обитающих в Казахстане.

Соч.: Путешествие по различным провинциям Российского государства, т. 1—3, СПб., 1773—88; *Zoographia Rosso-asiatica...*, t. 1—3, Petropoli, 1881.

Лит.: Ефремов Ю.К., П.С. Паллас, в кн.: Отечественные физико-географы и путешественники, М., 1959, с. 132—45.

ПАЛОМНИЧЕСТВО, путешествие верующих для поклонения святым местам. Названо по обычаю христ. паломников привозить из Палестины пальмовую ветвь. Кроме Палестины католики посещают Рим, Лорето, Компостелло (Италия), Лурд (Франция); православные — гору Афон (Греция), Бари (Италия); мусульмане совершают П. (*хадж*) в Мекку; буддисты и синтоисты — в Нару (Япония); ламаисты — в Лхасу (Китай).

ПАЛЫГОРСКИТ, горная кожа, аттапульгит, минерал класса силикатов. Хим. формула $Mg_2Al_2 [Si_8O_{20}](OH)_2 \cdot 8H_2O$. Сингония ромбич., реже моноклинная и триклинная. П. образуют спутано-волокнистые, листоватые агрегаты. Цвет белый с желтоватым, буроватым или серым оттенком. Тв. 2—2,5; плотн. 2—2,3 г/см³. Образуется гл. образом при выветривании гор. пород, богатых магнием. Встречается в осадочных

породах в виде гнезд, тонких прослоев. Используется в строительстве в качестве тепло- и звукоизоляц. материала.

ПАЛЬГОВ Николай Никитич (10.11.1889, Тамбовская губ., Россия — 2.6.1970, Алматы), географ и гляциолог, д-р геогр. наук (1951), проф. (1952), акад. АН КазССР (1954), засл. деятель науки Казахстана (1959). Почетный член Геогр. об-ва СССР (1960) и пред. его Казахст. филиала (1952—70), зав. Сектором географии АН Казахстана (1945—62). Окончил землемерно-гидротех. курсы при Моск. строит. училище (1913). Учился в Моск. геолого-разведочном ин-те. Работал



Н.Пальгов

топографом в Ср. Азии, затем служил в статистич. и геол. организациях Жетысу, Таджикистана, Узбекистана и Кыргызстана. Основоположник гляциологич. науки в Казахстане. Изучал ледники Кыргызстана и Юго-Вост. Казахстана. Описал все известные ледники Иле Алатау, дал характеристику их режима и динамики, установил закономерности абляции и аккумуляции ледников в зависимости от осн. метеорологич. факторов. Мн. работы П. посв. вопросам экономики, географии, гидрологии, озераведения. Автор более 200 работ, в т. ч. монографий “Казахстан” (1953), “Современное оледенение в Заилийском Алатау” (1958), “Реки Казахстана” (1959), “Казахстан” (1969, соавт.), “Казахстан” (серия “Советский Союз”, 1970, соавт.) и др. Именем П. назв. 2 ледника

на Тянь-Шане и ледник на Полярном Урале.

ПАЛЬГОВА ЛЕДНИК, долинный ледник на сев. склоне Иле Алатау, в басс. оз. Есик, на выс. 3500—3820 м. Дл. 5,1 км, открытой ч. 4,1 км. Общая пл. 7,5 км², пл. фирна 5,1 км². Открыт в 1936 краеведом В. Горбуновым. Носит имя известного гляциолога Н. Пальгова.

ПАЛЬМЫ (Arecaceae, или Palmae), сем. древовидных однодольных растений. Ствол обычно неветвящийся, колоннообразный, с кроной листьев на вершине, выс. до 60 м и до 1 м в диаметре. Мн. П. имеют облик кустарников. У нек-рых П. надземные стебли

есть лазающие лианы с тонкими (диаметр 2—3 см) и длинными (дл. до 300 м) стеблями (ротанг). Листья у П. очередные, перистые или веерные, черешок с влагалищем. Дл. перистых листьев может превышать 15 м (рафия); самые крупные веерные листья диаметром св. 5 м (таллипитовая пальма). Зацветают П. обычно в возрасте от 5 до 12 лет, иногда на 30—50 году жизни. Соцветия — початки или колосовидные, у нек-рых кистевидные или метельчатые. Плоды нераскрывающиеся, сочные или сухие, б. ч. костяковидные или ягодные. Семена крупные с твердым эндоспермом. Ок. 3400 видов (ок. 250

тений. В Гл. ботан. саду Алматы произрастают различ. виды П.: вашингтония, ливистона, трахикарпус, хамеропс и др.

ПАМИР, высокогорная система на Ю. Центр. Азии, гл. обр. в Таджикистане; вост. и юж. части — в пределах Китая и Афганистана. Высш. точка — пик Коммунизма (7495 м). По типу рельефа П. делят на Восточный, характеризующийся древним среднегорным рельефом с остатками поверхностей выравнивания, и высокогорный, глубоко расчлененный Западный П. — эпигеосинклинальные и частично эпиплатформенные горы обл. кайнозойской складчатости Средиземномор. гео-



Финиковая пальма

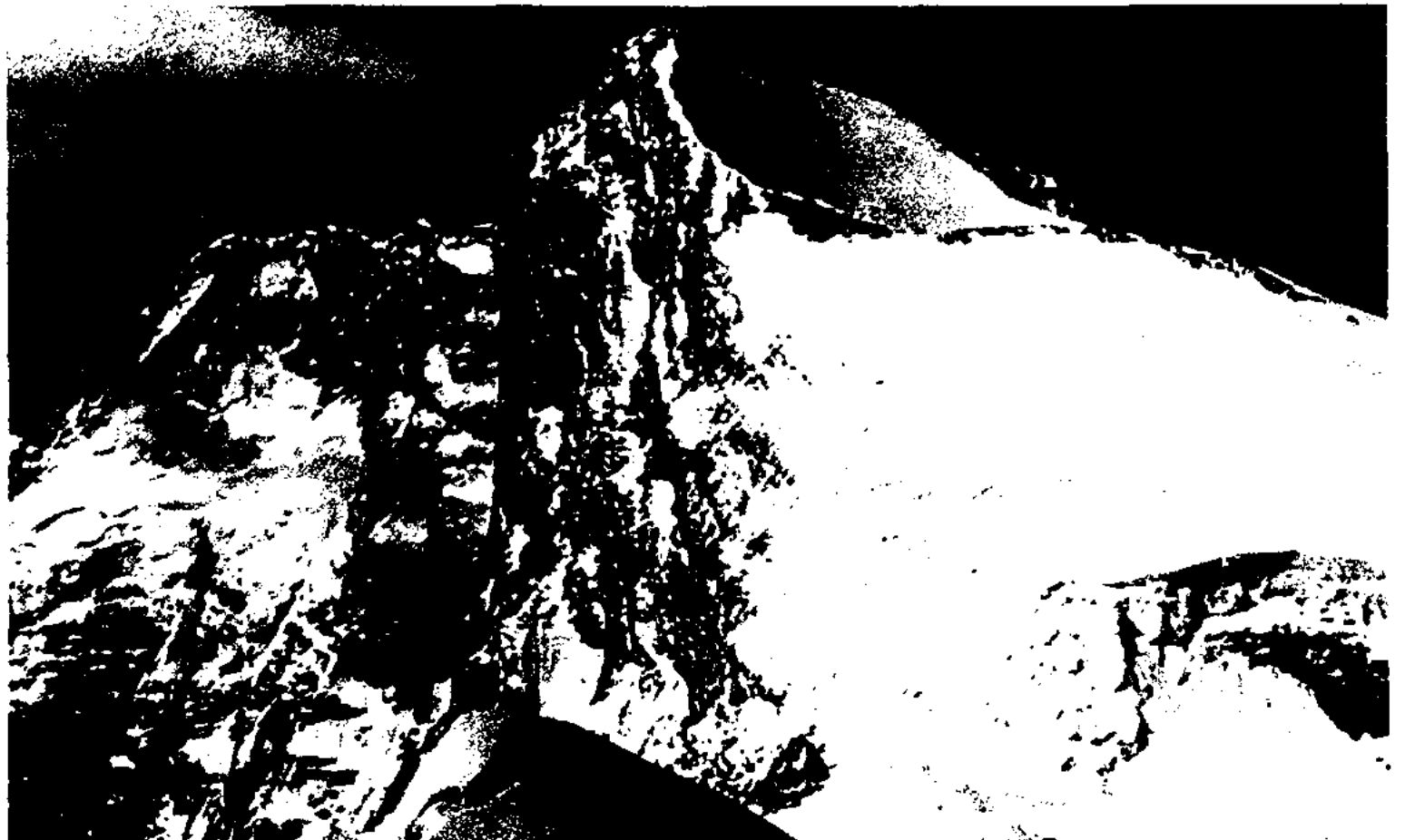

Памир

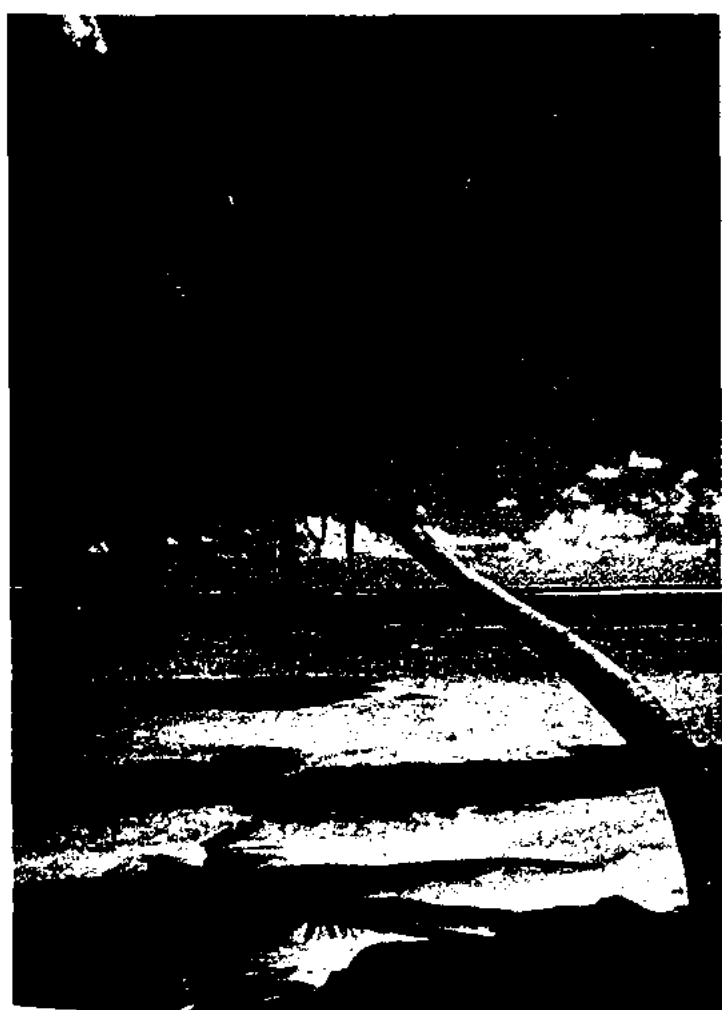

Кокосовая пальма

почти или полностью отсутствуют, над землей возвышаются только листья. Среди П.

родов); распространены преим. во влажных тропич. лесах, на мор. побережьях, в саваннах, в оазисах пустынь. Мн. виды П. культивируются как объект тропич. земледелия: П. саговая, кокосовая, финиковая, масличная и др. Плоды мн. П. (финиковой и др.) съедобны; из плодов масличной и кокосовой П. добывают пищ. и тех. масла. Мн. П. — источник получения сахара, вина, спирта, растит. воска. Стволы П. дают ценную строевую и поделочную древесину. Листья используют как сырье для произ-ва бумаги и кровельный материал, для плетения корзин, циновок, получения волокна. Издавна П. культивируют как декорат. рас-

синклинального пояса. Сейсмичность (землетрясения силой 8—9 баллов). М-ния гор. хрустала, редких металлов, ртути и др. Климат высокогорный, суровый. Ср. темп-ры янв. в Восточном П. (на выс. ок. 3600 м) —18 °С, июля 14 °С. В Западном П. (на выс. ок. 2100 м) ср. темп-ры янв. —7 °С, июля 22 °С. В долинах Западного П. осадков 90—250 мм в год, Восточного П. — 60—120 мм. Пл. оледенения св. 7515 км²; общее число ледников ок. 7110 (крупнейший — ледник Федченко). Реки относятся б. ч. к басс. Амударии. Гл. река — Пяндж. Крупные оз.: Каракуль, Шоркуль, Сарезское, Зоркуль, Яшилькуль. В Восточном П. преобладают

Памфлет

ландшафты холодной высокогорной пустыни и каменистого высокогорья. В Западном П. ниж. части долин заняты пустынями; выше 3600 м — участки типчаково-ковыльных степей, к-рые сменяются криофитной, а на выс. 4500 м — разреженной субнивальн. растительностью. Вдоль рек — древесно-кустарниковая растительность (ива, береза, арча). На орошаемых землях — культ. насаждения (виноград, шелковица, грецкий орех, груша и др.). П. — популярный р-н альпинизма.

Лит.: Географический энциклопедический словарь, М., 2003.

ПАМФЛЕТ (англ. pamphlet), остросатир. лит. произв., цель к-рого — конкретное гражд., преим. соц.-полит., обличение. Стиль П. отличается броской афористичностью, образностью характеристик, экспрессией. Нарочито оскорбительный, карикатурно искажающий П. принято наз. п а с к в и л е м. П. появился в эпоху Позднего Возрождения (хотя еще в эпоху античности близкие к П. публистич. произв. создавали Демосфен, Цицерон, Ювенал). Жанры, аналогичные П., существуют в фольклоре и лит-ре мн. народов. В казах. лит-ре к П. можно отнести некоторые произв. Махамбета Отемисова, Шернияза, Жанкиси жырау, Абая (“Болыс болдым, мінекей”, “Мәз болады болысың”, “Күлембайға”), С.Донентаева (“Бозторғай”, 1915), С.Сейфуллина (“Күзетші иттер”, 1917), К.Аманжолова (“Дүниедұшпандарына”, “Аденауер ұсқыны”), А.Токмагамбетова (“Трумәннің қонақтары”) и др.

ПАМЯТНИК, 1) объект, составляющий часть культ. достояния страны, народа, человечества (П. археологии, истории, иск-ва, письменности и т. п., обычно охраняемые спец. законами); 2) произв. иск-ва, созданные для увековечивания людей или ист. событий (скульпт. группа, статуя, колонна, обелиск и т. д.). **“ПАМЯТНИКИ ДРЕВНЕГО ТАРАЗА”**, Гос. музей-заповедник, создан 25 дек. 1979. В со-

став музея включены памятники древнего Тараза и градостроит. и архит. памятники Аулиеатинского периода; в т. ч. 14 гос. значения. Среди них: мавзолей Айша биби, Карахана, Бабаджи хатун, Дауитбека (Шамансур), баня Кали Жуниса, мечеть Абдыкадыра, сакские курганы Уштобе, развалины мавзолея Тектурмас, усадьбы Тонкерис, Торткуль, одно из самых загадочных и интересных сооружений Акыртас, городища Тараз, Томенги Барсхан, Атлах, Адахкет, Хамукет, Жикиль, остатки старинного моста р. Талас. Экспонатами музея также явл-ся

балбалы с др.-тюрк. надписями, керамич. кувшины, дерев. чаши с ручками, глин. сосуды, изделия из золота и серебра и др.

ПАМЯТНИКИ ПРИАРАЛЬЯ, общее назв. археол. памятников эпохи раннего железа в междуречье ниж. Амударии и Сырдарии. В 1937 исследованы Хорезмской археол.-этногр. экспедицией (рук. С.П. Толстов, М.А. Итина, О.Л. Вишневская и др.). В Приаралье существовали древние города саков Ширик Рабат, Бабиш Молда, Баланды, Жетыасар, Алтынасар. При раскопках найдены остатки проса, ячменя, орудия труда (ступки,

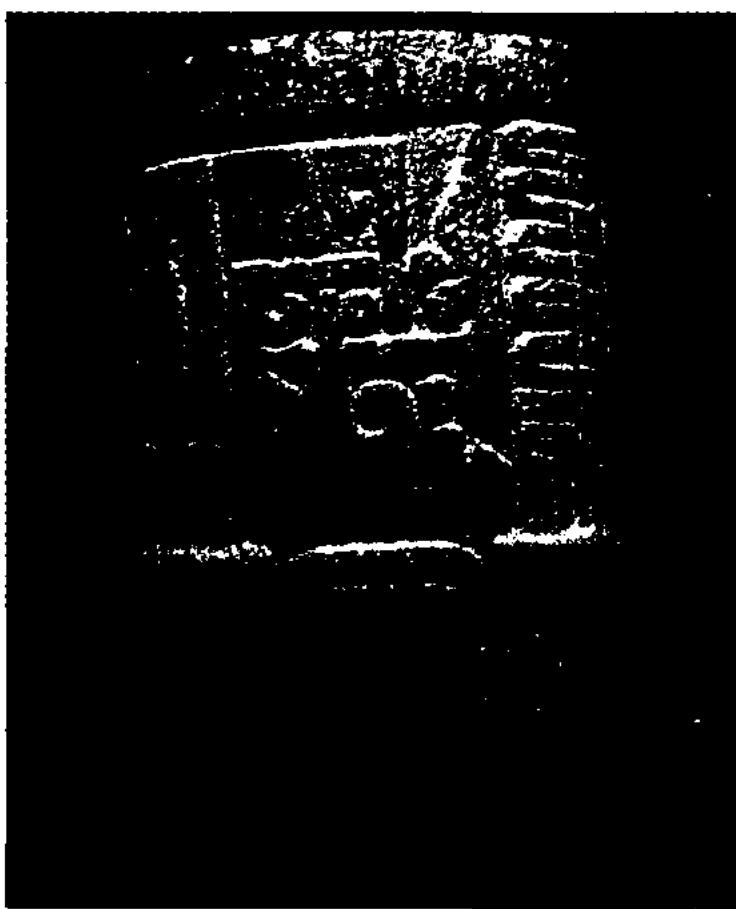
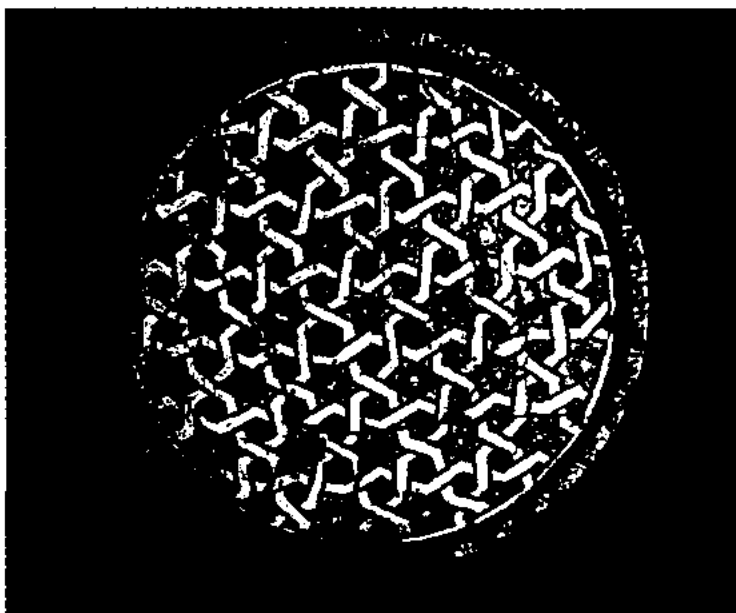

Памятники древнего Тараза: 1 — чаша, 11—12 вв.; 2 — тарелка, 16—17 вв.; 3 — ступа, 8—9 вв.

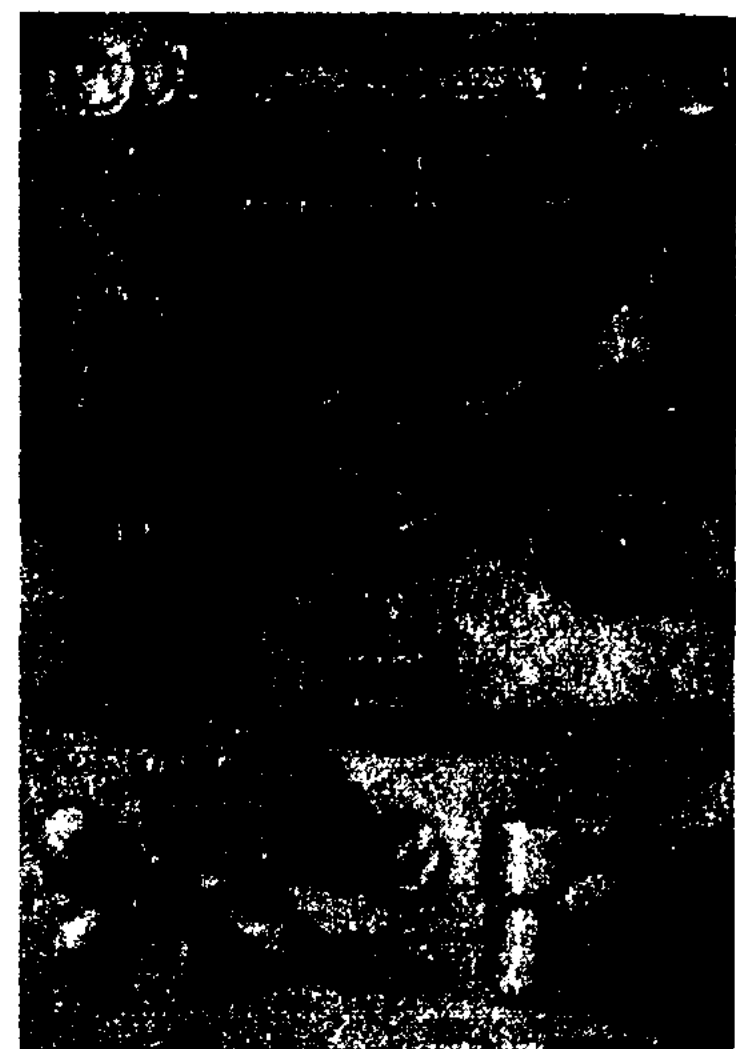

Золотые изделия из городища Ширик Рабат

ручная мельница и др.), кости лошадей, верблюдов. Материалы находок свидетельствуют о полукочевом образе жизни древних племен Приаралья. Развивались ремесла, ювелирное иск-во. Могильные сооружения древних насельников в осн. куполообразной формы, пл. 38,5 м, выс. 8 м, объемом 47×29×9,5 м; воздвигнуты из сырцового кирпича размером 53×31×11 см. Антропологич. исследования установили, что сакские племена Приаралья до 7—5 вв. до н. э. были европеоидного типа, а с 4—2 вв. до н. э. усилились монголоидные признаки. В период нового кам. века и позднего железа насель-

ники этого региона занимались животноводством и поливным земледелием; было развито военное иск-во. Под влиянием соседей и племен, пришедших с востока, они подверглись соц.-полит., экон., культ. и антропологич. изменениям.

Лит.: Толстов С.П., По древним дельтам Окса и Яксарта, М., 1962; Акишев К.А., Кушаев Г.А., Древняя культура саков и усуней долины реки Или, А., 1963.

ПАМЯТЬ, способность к воспроизведению прошлого опыта, одно из осн. свойств нерв. системы, выражающееся в способности длительно хранить информацию и многократно вводить ее в сферу сознания и поведения. Выделяют процессы запоминания, сохранения и воспроизведения, включающего узнавание, воспоминание, собственно припоминание. Различают П. произвольную и произвольную, непосредственную и опосредованную, кратковременную и долговременную. Особые виды П.: моторная (П.-привычка), эмоциональная или аффективная (П. "чувств"), образная и словесно-логическая.

ПАН... (греч. пан — всё), часть сложных слов, означающая "относящийся ко всему", "охватывающий все".

ПАНАМА (Panama), Республика Панама (Republica de Panama), гос-во в Центр. Америке, на Панамском перешейке. Пл. 77,1 тыс. км². Нас. 2,8 млн. чел. (2000), в т. ч. св. 60% — испано-индейские метисы; проживают также негры, мулаты, индейцы. Офиц. яз. — испанский. Большинство верующих — католики (св. 80%). Столица — Панама. Адм.-терр. деление: 9 провин-

ций и 3 авт. резервации. Глава гос-ва — президент. Законодат. орган — однопалатный парламент (Законодат. собрание нар. представителей).

Природа. Ок. 1/2 поверхности страны, гл. обр. близ побережий, занимают низменные равнины. Через всю терр. П., при бл. на 600 км, протягиваются гор. хребты (выс. до 3475 м; действ. вулкан Бару). М-ния меди. Климат субэкваториальный. На равнинах ср.-мес. темп-ры в течение всего года 25—28° С; до 3500 мм осадков в год. Вечнозеленые леса, на Ю.-З. — саванна и листопад-

нала. В 1903—21 США 4 раза направляли оккупац. войска в П. В 1977 подписаны 2 договора с США, по к-рым П. установила суверенитет над каналом с 1 янв. 2000.

Экономика. П. — агр. страна. Преобладающая форма землепользования — латифундии. Гл. экспортная культура — бананы; товарное значение имеет также кофе. Гл. продовольств. культуры — рис и кукуруза; выращивают сах. тростник, фасоль, табак, цитрусовые. Разводят кр. рог. скот, свиней. Лесозаготовки. Лов рыбы и добыча морепродуктов. В обработ.

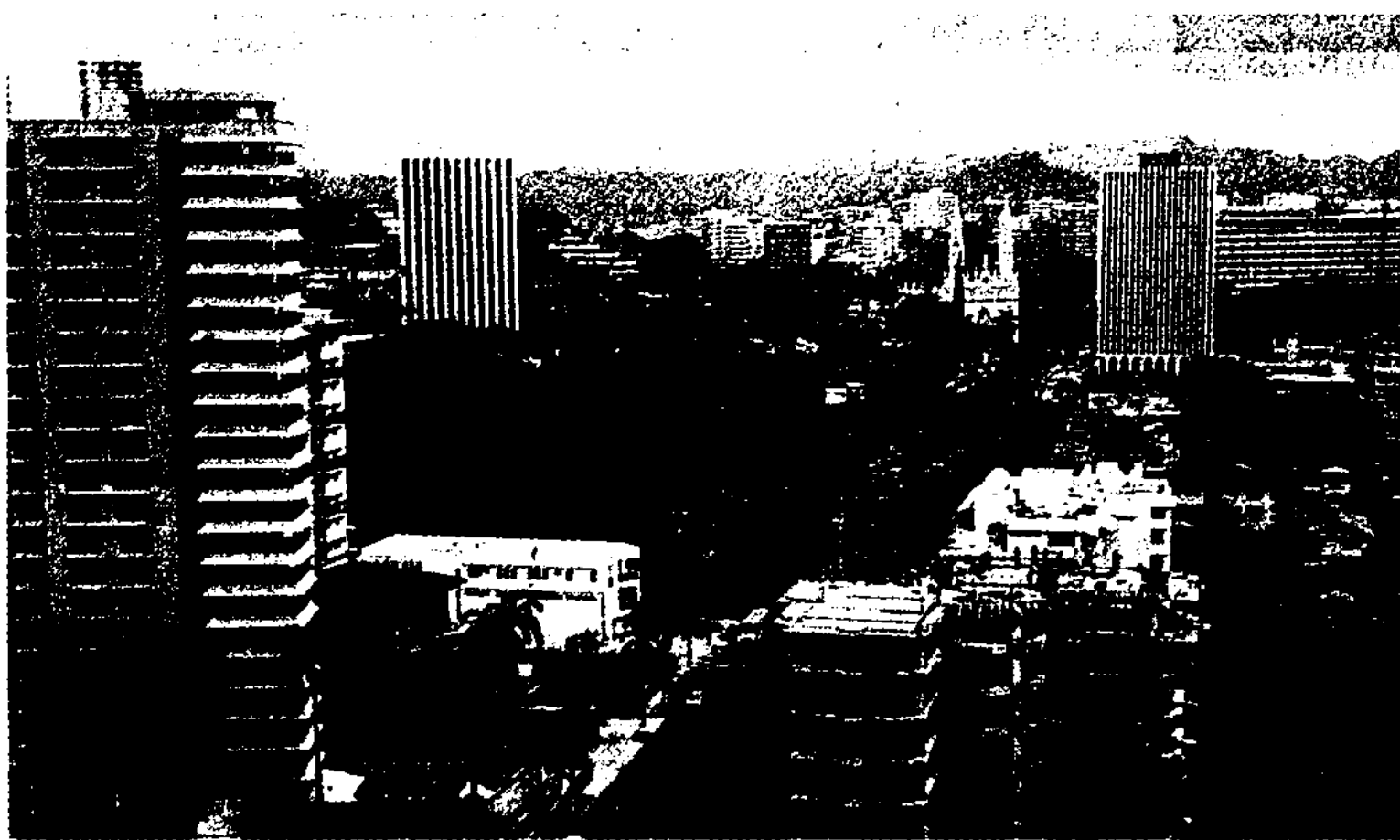

Панама. Центральная часть города

ные леса (леса занимают 43,8% терр. страны). Нац. парки (Дарьен и др.), резерваты, лесные заказники.

История. В древности терр. П. населяли индейцы. В нач. 16 в. завоевана испанцами, к-рые уничтожили большую ч. коренного населения и ввезли для работы на плантациях негров-рабов из Африки. В 1821 П. освободилась от колон. гнета и вошла в Великую Колумбию, с 1831 в составе Новэй Гранады (с 1886 Колумбия). В 1903 П. отделилась от Колумбии, провозгласила себя независимой республикой, но вскоре попала фактически в полную зависимость от США, подписав договор, по к-рому уступила США часть своей терр. для постройки и эксплуатации межокеан. ка-

пром-сти — произ-во продуктов питания (мясо, консервы, концентриров. и сухое молоко и др.) и напитков, одежды; нефтепереработка (сырая нефть поступает в осн. из Эквадора). П. — крупный междунар. банковский центр (действуют св. 120 банков из более чем 30 стран мира; 42 банка — междунар.); банковское законодательство предоставляет большие льготы в ведении финанс. операций. Большую роль в экономике страны играет *Панамский канал*, через к-рый пролегал 80 судовых маршрутов, проходит до 14 тыс. судов в год и осуществляется ок. 5% объема мир. перевозок. Гл. мор. порты — Колон и Панама. Экспорт: бананы, креветки, кофе, одежда, рыбная продукция,



Панамский

кожи. Осн. внешнеторг. партнеры: США, Япония, Эквадор, Коста-Рика, Венесуэла.

Лит.: Географический энциклопедический словарь, М., 2003.

ПАНАМСКИЙ КАНАЛ, водный путь междунар. значения в Центр. Америке. Проложен через Панамский перешеек в его наиб. низкой ч., на терр. Панама; соединяет порты Карибского м. (Кристиньяль, Колон) и Тихого ок. (Панама, Бальбоа). Протяженность 81,6 км. Включает искусств. озеро Гатун и собственно канал (дл. 65,2 км). Построен в 1914, офиц. открыт в 1920. В 1914—79 находился под юрисдикцией США, до 2000 управлялся спец. комис-

гликане, пятидесятники, баптисты и др.).

ПАНАРИЦИЙ (лат. panagium — ногтееда), гнойное воспаление пальца в результате мелких повреждений (заноза, укол и т.п.). Различают П. ногтевой, кожный, подкожный, сухожильный и костный.

ПАНИСЛАМИЗМ, религ.-полит. идеология, в осн. к-рой лежат представления об единстве мусульман всего мира и необходимости их сплочения в едином мусульм. гос-ве. Оформился в кон. 19 в. Его основоположником явл-ся Джемаль ад-Дин ал-Афгани (1839—97).

ПАНКРАТОВА Анна Михайловна (16.2.1897, г. Одесса —

рии СССР для ср. школы. Возглавляла Нац. к-т историков СССР (1955—57); была пред. Ассоциации содействия ООН в СССР. В годы 2-й мир. войны жила в Алматы (1941—45) и работала в Казахст. филиале АН СССР. Внесла значит. вклад в развитие ист. науки Казахстана. Выступила в защиту известного казах. исто-



А.Панкратова

рика *Е.Бекмаханова* и его единомышленников. Награждена орд. Ленина, 2-мя орд. Труд. Красного Знамени.

Лит.: Академик А.М. Панкратова, в сб.: Из истории рабочего движения и революционного движения, М., 1958; Едыгенов Н.Е., Сулейменов Р.Б., Культура и наука Казахстана в военные годы // Казахстан в Великой Отечественной войне, А., 1968, вып. 1.

ПАННО (франц. panneau, лат. pannus — кусок ткани), 1) часть стены или потолка, выделенная обрамлением (лепной рамой, лентой орнамента и т.п.) и заполненная скульптурным или живописным изображением;



Б.Затурбекова. Гобелен. "Весна". 1976

274



Панамский канал

сией, с 1 янв. 2000 передан под суверенитет Панама. Шир. от 150 до 300 м, глуб. на фарватере 12,8—25,9 м; 12 шлюзов. Ежегодный объем перевозок св. 100 млн. т, доля транзита св. 80%. Ежегодно через канал проходит св. 14 тыс. грузовых судов.

Лит.: Географический энциклопедический словарь, М., 2003.

ПАНАМЦЫ (самоназв. панаменьос), народ, осн. население Панама. Общая числ. ок. 2,3 млн. чел. (сер. 1990-х гг.), из них 1,93 млн. чел. в Панаме. Живут также в США, Колумбии, Коста-Рике, Никарагуа и др. Яз. испанский. Большая ч. верующих католики, есть протестанты (адвентисты, ан-

25.5.1957, г. Москва), историк, обществ. деятель. Действ. чл. АН Белоруссии (1940), акад. АПН РСФСР (1944), засл. деятель науки РСФСР и КазССР (1943), акад. АН СССР (1953). В 1917 окончила ист. ф-т Одесского ун-та. Изучала историю рабочего движения и историю сов. общества. Науч. труды: "Фабзавкомы России в борьбе за социалистическую фабрику" (1923), "Фабзавкомы и профсоюзы (Россия, Германия, Италия и Франция)" (1924), "Формирование пролетариата в России (17—18 вв.)" и др. Участвовала в создании "Истории дипломатии" (Гос. пр. СССР, 1946). Гл. редактор и соавтор учебника по исто-

2) живописное произв. декорат. характера, а также мозаичные, лепные, дерев., металлич., керамич., тканые (либо вышитые) композиции, предназначенные для постоянного или временного заполнения определенного участка стены или потолка. Применение кирпич. орнаментации известно с 11 в. в мавзолеях Бабаджа хатун, Карахана и Айша биби (Жамбылская обл.). Известные П. — декорат. П. для вестибюля, репетиц. зала киностудии “Казахфильм” (П.Я. Зальцман, 1970), в Алматин. студии эстрадно-циркового иск-ва (С.С. Киракозов, 1972); керамич. П. в гостинице “Медеу” (И.И. Немец, Г.Д. Завизионный) и др.

ПАНОРАМА (пан... и греч. *panorama* — вид), вид иск-ва: живописная картина, охватывающая весь круг горизонта, совмещенная с объемными макетами переднего “предметного” плана. Располагается в круглом зале с центр. обзорной площадкой и создает иллюзию реального окружающего пространства. Первая П. создана в Эдинбурге ирланд. живописцем Р.Баркером (кон. 18 в.). Наиб. распространение П. получила в 19 в. Особенно популярны батальные П. (“Оборона Севастополя”, открыта в 1905, вновь в 1954, в Севастополе; “Бородинская битва”, открыта в 1912, вновь в 1962, в Москве, обе работы Ф.А. Рубо).

Лит.: Петропавловский В., Искусство панорам и диорам, К., 1965.

ПАНСЛАВИЗМ, 1) термин, введенный в 1840-х гг. австро-венг. националистич. деятелями для обозначения нац.-освободит. борьбы славянских народов; 2) течение в росс. обществ. мысли 2-й пол. 19 в. Зародилось после поражения России в Крымской войне 1853—56. В основе — идея коренного отличия славянских народов от др. народов Европы, вывод о необходимости союза славянских народов во главе с Россией (но без Польши, к-рая, по мнению панславистов, утратила сла-

вянский характер). Идеи П. развивали Н.Я. Данилевский, Н.Н. Страхов, А.И. Кошелев. Как полит. течение П. захватывал часть бюрократич. и воен. верхушки. В кон. 19 в. идеология П. переживала кризис и упадок, нек-рое оживление — накануне 1-й мир. войны как реакция на усиление герм. экспансии.

ПАНТЕИЗМ (пан... и греч. *theos* — бог), религ. и филос. учения, отождествляющие Бога и мир. целое. Пантеистич. тенденции проявляются в еретич. мистике ср. веков. Характерен для натурфилософии Возрождения и Б.Спинозы, отождествившего понятия “Бог” и “природа”. И.Г. Гердер, И.В. Гете и классич. нем. идеализм опирались на П. в полемике как с ортодокс. теизмом, так и с механизмом франц. материалистов.

ПАНТОКРИН (панты — растущие, неокостеневшие рога оленей, покрытые нежной бархатистой кожей с волосами и греч. *krino* — отделяю), жидкий спиртовый экстракт из неокостеневших рогов (пантов) марала, изюбря и пятнистого оленя. Применяют в каплях или растворе (внутримышечно) как тонизирующее средство при астенич. состояниях, гипотонии и т. п.

ПАНТОМИМА (греч. *pantomimos*, букв. — все воспроизводящий подражением), вид сценич. иск-ва, в к-ром осн. средства создания художеств. образа явл-ся пластика, жест, мимика.

ПАНТУСОВ Николай Николаевич (11.5.1849, г. Николаев, Россия — 7.6.1909, там же), рус. востоковед, этнограф. Действ. член Рус. археол. об-ва (с 1889). После окончания ф-та вост. языков С.-Петербур. ун-та (1871) в 1872—1908 служил в Туркистанском крае (советник Жетысуского обл. воен. губернатора, зав. отделом уч. заведений Жетысуской обл. и Кульджинского р-на, представитель по особым поручениям при

губернаторе и др.). Гос. службу совмещал с науч. исследованиями. Изучил казах., узб., уйг. языки. Занимался изучением истории, археологии, нумизматики, этнографии; вопросами лингвистики. Собирал древние рукописи, памятники старины, образцы устного нар. творчества. Обнаружил и исследовал христ.-нехристиан. могилы, уста-



Н.Пантусов

новил распространение христианства нехристиан. направления в Жетысу в 8—10 вв. Внес вклад в развитие казах. яз. и фольклора (тр. “Материалы к изучению казах-киргизского наречия”, 1899—1904 и “Образцы киргизской литературы”, 1909).

Лит.: Самойлович А.Н., Хивинская сатира на казах-киргизов (посвящается памяти Н.Н. Пантусова), “Уч. записки Восточного отделения русского археологического общества”, т. 10, СПб., 1910; Кононов А.Н., Библиографический словарь отечественных тюркологов, М., 1974.

ПАНТЮРКИЗМ, см. *Тюркизм*.
ПАНФИЛОВ Иван Васильевич (1.1.1893, г. Перовск ныне Саратовской обл., Россия — 19.11.1941, с. Гусеново Волоколамского р-на Моск. обл.), сов. военачальник, генерал-майор (1940), Герой Сов. Союза (12.4.1942, посмертно). Участник Гражд. войны 1918—20, командир взвода, роты 25-й стрелковой дивизии. Окончил Киевскую высшую объединенную воен. школу (1923), командовал батальоном, полком. В 1937 нач. отдела штаба Ср.-азиат. воен. округа, в 1938 — воен. комиссар КиргССР. С июля 1941 командир 316-й стрел-

Панфилов

ковой дивизии (впоследствии 8-я гвардейская стрелковая дивизия), сформированной в



И. Панфилов

Алматы. В оборонит. боях под Москвой (окт.—нояб. 1941) командиры и бойцы этой дивизии под командованием П., удерживая рубеж обороны на Волоколамском направлении, проявили массовый героизм и остановили наступление врага. 19 нояб. П. погиб в бою. Награжден орд. Ленина, 2-мя орд.

276



Памятник И. Панфилову в г. Алматы

Красного Знамени. Похоронен в Москве. Имя П. присвоено 8-й гвардейской стрелковой дивизии. На родине П. открыт мемор. дом-музей. В республике именем П. названы село, сел. район (Алматин. обл.), в Алматы — улица, на к-рой установлен его памятник-бюст.

Лит.: М о м ы ш ы л ы Б., Генерал Панфилов, А., 1965; Совет Одағының Қазақстандық батырлары, А., 1969;



Панфилова М., Панфилов Иван Васильевич, А., 1975.

ПАНФИЛОВ, село в Талгарском р-не Алматин. обл., центр сел. округа, в 11 км к С.-З. от район. центра — г. Талгар. Нас. 7,5 тыс. чел. (2004). Осн. в 1932. В 1937—97 центр мол. х-ва. В 1997 на его базе созданы крест. х-ва. Через П. проходит авто-моб. дорога гос. значения Алматы — Жаркент — Коргас.

ПАНФИЛОВСКАЯ ДИВИЗИЯ, см. *Казахстанские воинские соединения периода Великой Отечественной войны 1941—45.*

ПАНФИЛОВСКИЙ РАЙОН (с 1942; в 1923—42 Жаркентский), на Ю.-В. Алматин. обл. В 1956 объединен с Октябрьским р-ном. Пл. 10,6 тыс. км². Нас. 115,6 тыс. чел. (2004). Включает 1 гор. и 12 аул. округов. Адм. центр — г. Жаркент. Сев. ч. занимают горы (хр. Токсанбай, Бежинтау, Кояндытау, Катутау), юж. — рав-

нины. Самая выс. точка — г. Музтау (4370 м). На терр. П. р. находится *Актауская палеонтологическая стоянка*. Часть терр. занимает Нац. парк “Алтынемель”. М-ния полиметаллич. руд (Улькен Осек), угля (Тынкы), золота и серебра (Шыгыс Кат, Соркара, Сеним), минер. вод (Жаркентский артезиан. басс.). Климат континентальный. Ср. темп-ры янв. -8-10° С, июля 20-24° С. Ср.-год. количество осадков от 150 мм на равнинах до 500-700 мм в горах. По терр. протекают рр. Иле, Коргас, Тышкан, Осек, Бурган, Коктал, Борохудзир (Буракожыр). Небольшие озера: Жидеколь, Дуншинколь, Алтынколь, Курколь и др. Почвы на равнинах сероземные, в горах — горнокаштановые. Более 100 видов растений и 50 — животных, из них св. 20 видов растений и 50 видов животных в Крас-



Хребет Актау

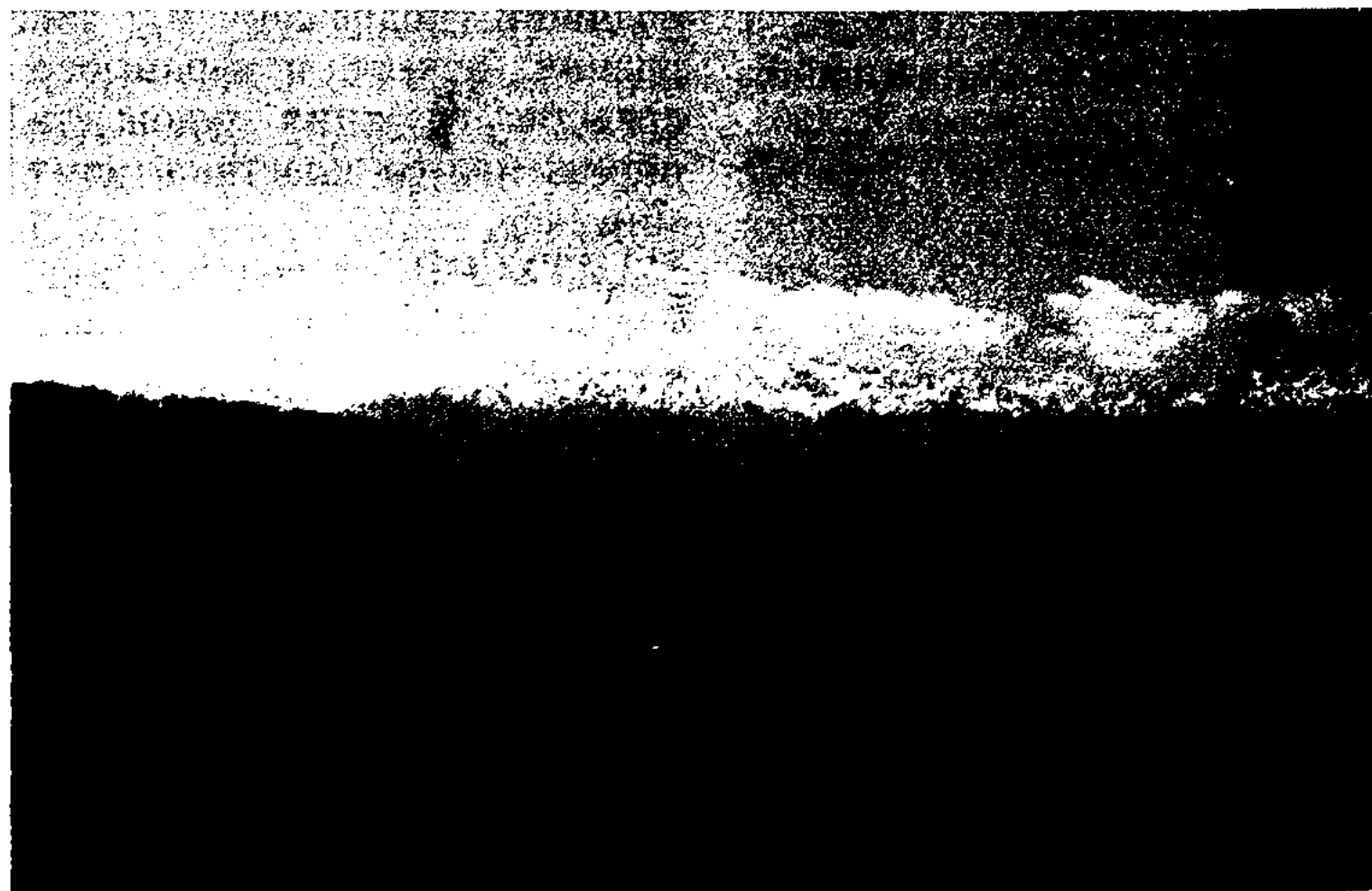

Предгорье Жетысу Алатау



Папирус

ной книге Казахстана. Растут полынь, терескен, осока, тростник, в горах — береза, сосна, ель. Обитают архар, гор. козел, медведь, барс, кабан и др. Пл. с.-х. угодий (2002, тыс. га) 648, в т. ч. пашня 41; пастбища 587; сенокосы 19,4. Осн. культуры — кукуруза, сах. свекла, подсолнечник. Поголовье животных (2002, тыс. гол.): кр. рог. скота 40,5; овец и коз 224; лошадей 12,2; верблюдов 390; птиц 116. В р-не функционируют 32 с.-х. кооператива, 4146 крест. х-в (2002). Мебельные цеха. Крахмалопаточный цех. Жаркентский педколледж, филиал Талдыкорган. юрид. колледжа. Санатории “Жаркент-Арасан”, “Керимагаш”, дет. физиотерапевтич. комплекс “Коктал-Арасан”. Автомоб. дороги Коргас — Жаркент — Коктал — Сарюзек и Коргас — Коктал — Шонжы — Алматы. Архит.-художеств. музей “Жаркентская мечеть”.

ПАНЦИРНЫЕ МОЛЛЮСКИ (Loricata, Polyplacophora), хитоны, класс беспозвоночных типа моллюсков. Мор. донные животные. Тело продолговато-овальное или червеобразное (дл. от 0,5 до 33 см), разделено на голову, туловище и ногу, к-рой присасываются к субстрату. Раковина из 8 подвижно сочлененных пластинок позволяет им сворачиваться на брюшную сторону. Раздельнополые; оплодотворение наружное. Развитие с метаморфозом. Питаются водорослями и детритом. Ок. 1000 видов, распространены широко. Обитают на камнях, преим. на мелководье. Нек-рые виды употребляются в пищу.

ПАПА РИМСКИЙ (греч. *pappas* — отец), глава католич. церкви и гос-ва Ватикан. Избирается пожизненно (с 1389 всегда из кардиналов) коллегией кардиналов. См. также ст. *Иоанн Павел II*.

ПАПАЙЯ, дынное дерево (Carica papaya), тропич. плодое древовидное растение сем. кариковых. Ствол

выс. 4—6 м увенчан кроной из 5—7 больших лопастных листьев. Цветки желтовато-белые,



Папайя

раздельнополые, обычно двудомные или обоеполые. Родина — Центр. Америка. Быстро растет, недолговечно, не выносит морозов. В диком состоянии неизвестно. Выращивают в тропиках с древности ради съедобных плодов, по форме напоминающих дыню. Из млечного сока незрелых плодов и листьев получают фермент папаин, используемый для мягчения мяса, обработки кож, осветления напитков.

ПАПИРОЛОГИЯ (*papyrus* и *logos* — слово, учение), специальная ист.-филол. дисциплина, ответвление палеографии. В её задачи входит чтение, интерпретация и издание греч., лат., поздних (эллинич., рим. и визант. времени) демотических и коптских папирусов, а также надписей на глин. че-



Египетский бог Тот — создатель иероглифической письменности, древнейшей, наряду с клинописью, системы письма (папирус, Лондон, Британский музей)

репках и на дерев. табличках, прикреплявшихся к мумиям. П. изучает и классифицирует папирусы по периодам, месту, содержанию, изучает формы и видоизменение букв и знаков, особенности грамматики и стиля языка папирусов и т. д. Первые греч. тексты папирусов были найдены в 1752 в Геркулануме (Италия) и в 1778 в Египте. Осн. центры хранения и изучения папирусов расположены в Егип. музее в Каире (Египет); Брит. музее в Лондоне (Великобритания); в Гос. музее в Берлине (Германия); в Лувре в Париже (Франция); в Гос. Эрмитаже и Б-ке им. М.Е. Салтыкова-Щедрина в С.-Петербурге и др.

ПАПИРУС (лат. *papyrus*, от греч. *papyrus*), 1) П. (*Cyperus papyrus*) — многолетнее травянистое водное растение сем. осоковых. Произрастает в тропич. Африке, вдоль берегов рек



Папирус

и озер в медленно текущей воде; образует обширные заросли. В древности П. культивировали в Египте, Палестине и нек-рых странах Юж. Европы. Стебли шли также в пищу, для изготовления тканей, обуви, плотов, челноков, циновок. П. разводят как декорат. растение в парках, садах и оранжереях; 2) изготовлявшийся из стеблей П. в древности и ср. века писчий материал, а также рукописи на этом материале. Как материал

Папоротники

для письма, П. был изобретен в Др. Египте в нач. 3 тыс. до н. э., с сер. 1 тыс. до н. э. получил распространение в др. гос-вах Средиземноморья. П. имел белый или почти белый цвет, но со временем темнел и терял эластичность, становясь хрупким и ломким. П., изучающиеся *папирологией*, египтологией, семитологией и др., являясь ценным источником для изучения хоз., культ. и полит. жизни Др. Египта и антич. мира.

ПАПОРОТНИКИ (Polypodiophyta), отдел высш. растений, занимающий промежуточное положение между риниофитами и голосеменными. От риниофитов отличаются гл. обр. наличием корней и листьев, а от голосеменных — отсутствием семян. Травянистые или древовидные наземные и водные растения. Для П. характерно чередование поколений — бесполого (спорофита) и полового (гаметофита), с доминирова-

нием бесполого поколения. Группы спорангиев — сорусы расположены на листьях, б. ч. на нижних. П. отличаются большим разнообразием форм, внутр. строения и размеров. Стебли, дл. от неск. см до 20—25 м, бывают подземными (корневища) и надземными, прямостоячими и вьющимися, простыми и ветвистыми. Ок. 12 тыс. видов, распространены широко. Мн. декоративны, нек-рые съедобны (напр., молодые побеги кочедыжника, орляка), др. лекарств. (папоротник мужской); нек-рые ядовиты. Совр. П. известны с карбона.

ПАПУА — НОВАЯ ГВИНЕЯ (Papua New Guinea), Независимое Государство Папуа — Новая Гвинея, гос-во в Океании, в юго-зап. части Тихого ок.; занимает вост. часть о. Новая Гвинея и близлежащие о-ва, арх. Бисмарка, сев. часть Соломоновых о-вов и более

200 др. мелких о-вов. Пл. 462,8 тыс. км². Нас. 5 млн. чел. (2001), в осн. папуасы (84%) и меланезийцы. Офиц. яз. — английский. Св. 90% нас. — христиане (в т. ч. св. 60% — протестанты), ост. придерживаются традиц. верований. Столица — Порт-Морсби. Адм.-терр. деление: 19 провинций

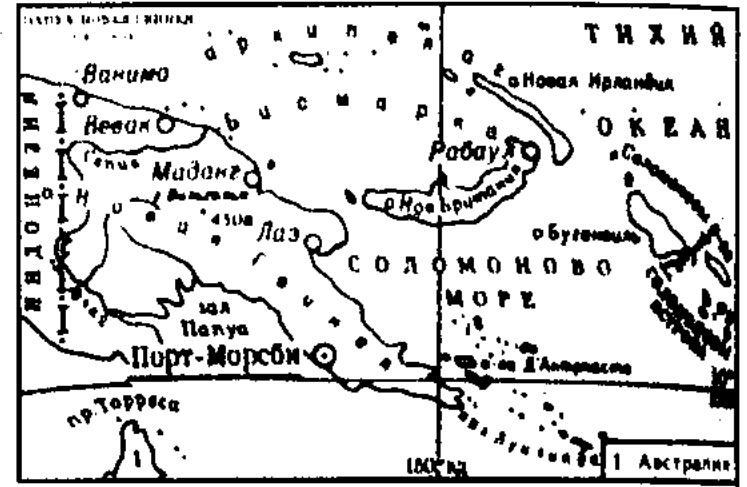

и столичный округ. Входит в *Содружество*. Признает главой гос-ва королеву Великобритании. Законодат. орган — однопалатный Нац. парламент.

Природа. Рельеф горный, на Ю. — обширная низменность. Климат субэкваториал. морской. Действ. вулканы. Влажные тропич. леса, большое разнообразие флоры и фауны. М-ния нефти.

История. Ко времени европ. колонизации терр. П.-Н. Г. была населена папуасами и меланезийцами. В 1884 юго-вост. часть о. Н. Гвинея (Папуа) находилась под господством Великобритании, к-рая в нач. 20 в. передала ее Австралии. Сев.-вост. часть с прилегающими о-вами (арх. Бисмарка и др.; за этой терр. позже закрепилось назв. Новая Гвинея) в 1880-х гг. была захвачена Германией, в 1920 передана Австралии как подмандатная терр. Лиги Наций (позднее подопечная терр. ООН). В 1949 обе части (Папуа и Новая Гвинея) в адм. отношении были объединены австрал. властями. В 1973 терр. П.-Н. Г. получила внутр. самоуправление. С 1975 независимое гос-во.

Экономика. П.-Н.Г. — агр. страна. Осн. с.-х. культуры — кокосовая пальма (сбор орехов, произ-во копры, пальмового масла), бананы, сах. тростник, кофе, какао, чай. Разводят сви-

278

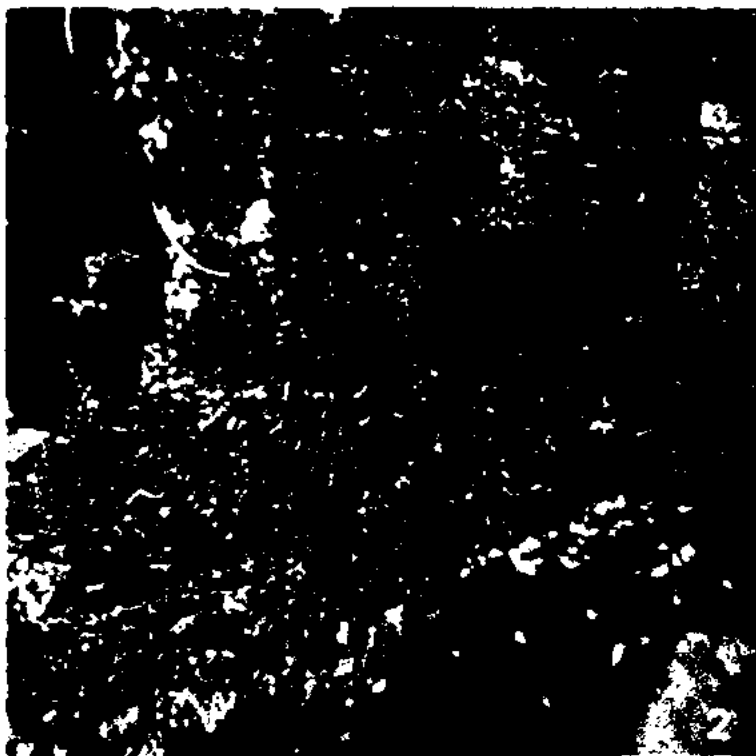

Папоротники: 1 — листовик обыкновенный; 2 — вудсия; 3 — щитовник мужской; 4 — полистихум копьевидный

ней, кр. рог. скот, дом. птицу. Лесоразработки. Рыболовство и добыча моллюсков. Горно-рудная пром-сть дает ок. 3/4 экспортных поступлений. Добыча нефти, медной руды, серебра, золота. Обработ. пром-сть: переработка с.-х. сырья, произ-во прохладит. напитков,



Здание университета в Порт-Морсби

стеклопосуды, бытовых и с.-х. химикатов, бумаги, одежды, пластмасс. изделий. Гл. мор. порты: Порт-Морсби, Рабаул. Экспорт: кокосовое масло, золото, медная руда и концентрат, тропич. древесина, кофе, какао-бобы. Осн. внешнеторг. партнеры: Австралия, Япония, США, Германия. Развивается иностр. туризм.

Лит.: Географический энциклопедический словарь, М., 2003.

ПАПУАСЫ, группа народов, осн. население Папуа — Новой Гвинеи. Живут также в Мелане-



Папуасы

зии, Индонезии, на Тиморе. Насчитывается неск. сотен папуасских народов, крупнейшие — энга (195 тыс. чел.), чимбу (142 тыс. чел.), медлпа (100 тыс. чел.), капауки (100 тыс. чел.), хули (90 тыс. чел.) и др. Общая числ. 5 млн. чел. (сер. 1990-х гг.). Общее число папуасских яз. (по совр. оценке) — 700. Верующие — христиане различ. на-

правлений, отчасти сохраняют традиц. верования.

ПАРА... (греч. *para* — возле, мимо, вне), часть сложных слов, означающая: находящийся рядом, а также отклоняющийся от ч.-н., нарушающий ч.-л. (напр., парапсихология).

ПАРАГВАЙ (Paraguay), Республика Парагвай (Republica del Paraguay), гос-во в центр. части Юж. Америки. Пл. 406,8 тыс. км². Нас. 5,7 млн. чел. (2001): 95 % нас. — парагвайцы (преим. исп.-индейские метисы — гуарани). Офиц. яз. — испанский, гуарани. Верующие в осн. католики. Столица — Асунсьон. Адм.-терр. деление: 19 департаментов и столичный



округ. Глава гос-ва — президент. Законодат. орган — двухпалатный Нац. конгресс (Сенат и Палата депутатов).

Природа. Поверхность равнинная; островные горы до 1000 м (г. Леон). М-ния жел. руды, марганца, известняка. Климат тропич. Ср. темп-ры

июля 17—19°C, янв. 27—29°C. Осадков от 700 мм в год на З. до 2000 мм на В. Судходные реки — Парагвай и Парана. Листопадно-вечнозеленые леса и сухие редколесья (под лесами занято 51% терр. страны). Нац. парки Деференсоресдель-Чако, Тинфунке и др.

История. В древности терр. П. населяли индейские племена. В 16 в. П. был завоеван Испанией и превращен в колонию. В 17—18 вв. существовало Иезуитское гос-во в П. В 1811 П. освободился от колон. гнета и стал независимой республикой. Англ.-амер. соперничество за владение нефт. м-ниями вовлекло П. в войну с Боливией в 1932—35, в результате к-рой он попал в еще большую зависимость от иностр. капитала. Во время 2-й мир. войны П. объявил нейтралитет, но оказывал помощь Германии, а после войны предоставлял убежище нем. воен. преступникам. В 1954—89 в стране существовала воен.-полицейская диктатура генерала А.Стреснера.

Экономика. П. — агр.-индустриальная страна. Гл. отрасль — экстенсивное пастбищное мясное животноводство. Разводят кр. рог. скот, свиней, домашнюю птицу. Гл. экспортные культуры: хлопчатник, сах. тростник, соя, тунговый орех, чай мате, кофе. Продовольств. культуры: кукуруза, маниок; возделывают также рис, батат, пшеницу, фасоль. Выращивают цитрусовые, манго, табак; развито виноградарство и ви-



Редколесья на севере равнины Гран-Чако

Парагвайцы

ноделие. Заготовка древесины. П. богат энергоресурсами (на р. Парана — один из крупнейших в мире гидроэнергетич. комплексов). Пищевая пром-сть, гл. обр. произ-во мясных консервов и мороженого мяса, чая, тунгового масла. Текст., коженно-обувные, деревообр., табач., цементные пр-тия.

не (300 тыс. чел.), Бразилии (70 тыс. чел.). Общая числ. 4,9 млн. чел. (сер. 1990-х гг.). Яз. гуарани, испанский. Верующие — католики.

ПАРАД (франц. parade, лат. paro, буквально — готовлю), 1) торжественное прохождение войск с боевой техникой, физкультурников и др. по слу-

также в словообразовании, лексикологии и синтаксисе.

ПАРАДОКС (греч. paradoxos — неожиданный, странный), 1) неожиданное, непривычное, расходящееся с традицией утверждение, рассуждение или вывод. Любой П. выглядит как отрицание некоего мнения, кажущегося “безусловно правильным”. Сам термин “П.” возник в антич. философии для характеристики нового, необычного, оригинального мнения; 2) в логике — противоречие, полученное в результате внешне логически формально-правильного рассуждения, приводящее к взаимно противоречащим заключениям.

ПАЗИТИЗМ (в биологии), форма взаимоотношений между организмами различ. видов (растений, животных, микроорганизмов), из к-рых один (паразит) использует другого (хозяина) в качестве среды обитания и источника питания, нанося ему вред. По сравнению с др. формами существования организмов, определяется своеобразием среды обитания, к-рой для паразита явл-ся др. живой организм. Различают эктопаразитизм (паразит живёт на поверхности тела хозяина), и эндопаразитизм (паразит живёт в теле хозяина).

ПАЗИТОЛОГИЯ (греч. parasitos — нахлебник, тунеядец и logos — слово, учение), комплексная биол. наука, изучающая явления паразитизма; паразитич. организмы (строение их тела, жизнедеятельность, циклы развития, геогр. распространение), а также вызываемые паразитами болезни человека, животных и растений, меры и средства борьбы с ними. Включает общую, мед., ветеринарную П., фитопатологию, гельминтологию и т. д. В Казахстане начала развиваться в 30-е гг. 20 в. с организацией паразитологич. ячеек в Казах. н.-и. ветеринарном ин-те.

ПАРАКАРИУМ КАРАТАВСКИЙ (*Paracarium karataviense*), растение сем. бурачни-

280

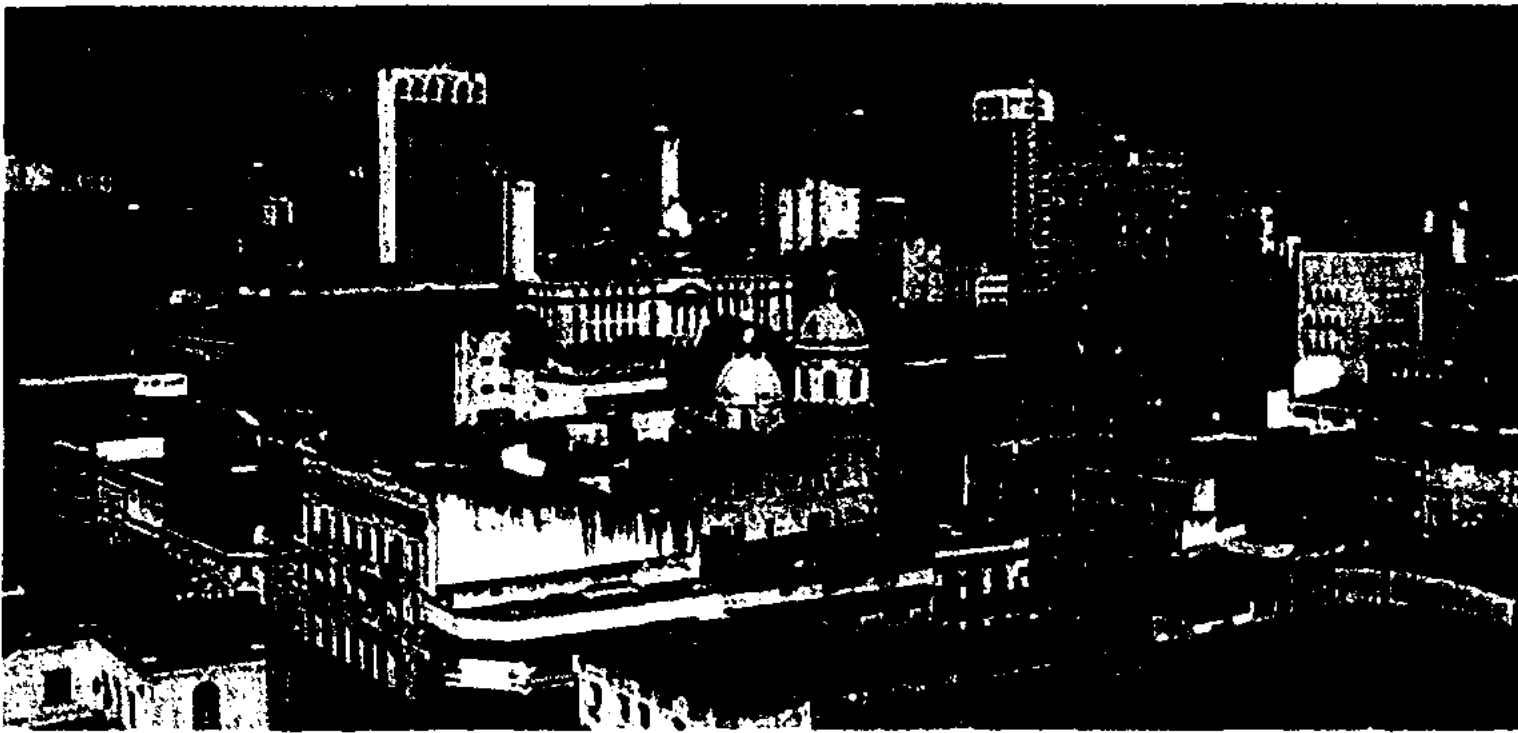

г. Асунсьон

Гл. порт — Асунсьон. Экспорт: хлопок-волокно, соя, лесоматериалы, мясные продукты, кожа и шерсть, табак, сахар, ароматич. масла, дубильный экстракт и кофе. Осн. внешнеторг. партнеры: Бразилия, Аргентина, США.

Лит.: Географический энциклопедический словарь, М., 2003.

ПАРАГВАЙЦЫ (самоназв. парагуайос), народ, осн. население Парагвая (3,5 млн. чел.). Живут также в Аргенти-

чаю офиц. празднеств. В Казахстане П. войск проводятся в гарнизонах в ознаменование праздников и важных событий гос. и воен. значения. Для его проведения приказом начальника гарнизона определяются: состав войск, время и место П., форма одежды и маршруты следования частей, порядок их построения и прохождения, порядок проведения артиллерийского салюта, если он предусмотрен. Особое значение в истории бывш. СССР имели: П. в Москве 7 нояб. 1941 во время Моск. битвы и П. Победы (24 июня 1945), в ознаменование побед над фаш. Германией в Вел. Отечеств. войне; 2) в цирке — торжественный выход на арену всех участников представления.

ПАРАДАРАЙА САКИ, см. Саки.

ПАРАДИГМА, система форм одного слова, отражающая видоизменения слова по присутствующим ему грамматич. категориям (по роду, числу и падежу для существительных; лицу, времени и пр. для глаголов); образец типа спряжения или склонения. Понятие П. употребляется



Национальная одежда парагваек

ковых. Многолетнее растение, выс. до 20 см, с немногочисл. коротко-ветвистыми стеблями. Обитает на каменистых вершинах и склонах среднего пояса сев.-зап. части хр. Каратау. Плод — орешки. Редкий, узкоэндемичный вид. В Красной книге Казахстана.

ПАРАЛИЧ (греч. paralysis — расслабление), утрата способности к произвольным движениям, обусловленное поражением двигат. центров спинного и головного мозга, проводящих путей центр. или периферич. нерв. системы. Причинами П. явл-ся нарушение кровообращения, воспалит. процессы, травмы, опухоли нерв. системы.

ПАРАЛЛЕЛЕПИПЕД (греч. parallēlos — параллельный и

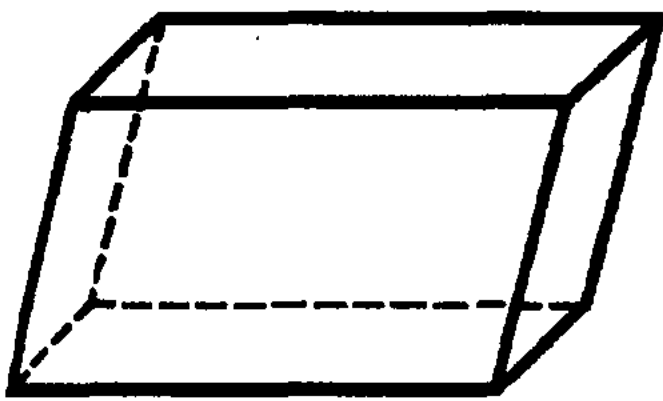

Параллелепипед

epipedon — плоскость), призма, основание к-рой — *параллелограмм*.

ПАРАЛЛЕЛОГРАММ (греч. parallēlos — параллельный и grammē — линия), четырехугольник с попарно параллельными сторонами (основаниями). Пл. П. равна произведению основания на высоту (расст. между основаниями).

ПАРАЛЛЕЛЬНЫЕ ПРЯМЫЕ, непересекающиеся прямые, лежащие в одной плоскости.

ПАРАНА (Parana), река, вторая по величине в Юж. Америке (после Амазонки); протекает по терр. Бразилии, Парагвая и Аргентины (частично служит границей между ними). Дл. собственно П. (без эстуария) 4380 км, пл. басс. 2663 тыс. км² (с р. Уругвай 2970 тыс. км²). Образуется слиянием рр. Риу-Гранди и Паранаиба, протекающих по Бра-

зильскому плоскогорью. Впадает в Атлантич. ок., в залив-эстуарий Ла-Плата. Гл. притоки: Тьете, Паранапанема, Игуасу, Уругвай (слева); Парагвай, Рио-Саладо (справа). Образует пороги и водопады (выс. до 33 м). Ср. расход воды 17,5 тыс. м³/с (вместе с р. Уругвай 23 тыс. м³/с). Половодье с янв. по



Водопад Игуасу на р. Игуасу (приток Параны)

май, второе повышение уровня в июне — августе. Твердый сток до 150 млн. т в год; мутные воды П. прослеживаются в открытом море на 100—150 км от берега. Судходна от г. Посадас. Крупные ГЭС и водохранилища. Гл. города: Посадас, Корриентес, Санта-Фе, Парана, Росарио (Аргентина); на берегах Ла-Платы — Буэнос-Айрес (столица Аргентины) и Монтевидео (столица Уругвая).

Лит.: Географический энциклопедический словарь, М., 2003.

ПАРАНОЙЯ (греч. paranoia — умопомешательство), общее назв. психич. расстройств, характеризующихся стойким систематизиров. бредом (преследования, ревности, изобретательства и др.). Все факторы, противоречащие бреду, отменяются; каждый, кто не разделяет убеждения больного, квалифицируется им как враждебная личность.

ПАРАПЕТ (франц. parapet, от итал. parapetto), невысокая сплошная стенка, проходящая по краю крыши, террасы, балкона, вдоль набережной, моста (в качестве ограждения); на гребне плотины, мола, дамбы (для защиты от разрушающего действия волн), в судоходных шлюзах (для ограждения камер).

ПАРАПИТЕК (Parapithecus; пара... и греч. pithēkos — обезьяна), ископаемая человекообразная обезьяна. Фрагмент ниж. челюсти П. с зубами найден нем. ученым О. Шлоссером (1911) в нижнеолигоценовых отложениях близ Каира вместе с остатками проплиопитека, предшественником к-рого считают П. Ряд особенностей зубной системы П. сближает его с совр. человекообразными обезьянами. Вместе с тем наблюдается сходство в строении зубов и челюсти П. с долгопятами. Антропологи предполагают, что П. — начальная форма в эволюции человекообразных обезьян и человека.

ПАРАПСИХОЛОГИЯ, обл. исследований т. н. паранормальных психофиз. явлений: экстрасенсорного восприятия, происходящего без участия органов чувств (телепатия, ясновидение, лозоискательство, парадиагностика и т. п.), воздействия человека на внеш. физ. процессы без посредства мышечных усилий (телекинез, парамедицина и т. д.) и др. Возникла в кон. 19 в. Явления, изучаемые П., не получили удовлетворительного науч. объяснения и вызывают острые дискуссии.

“ПАРАСАТ”, обществ.-полит., лит.-художеств. иллюстрированный журнал. Первый номер вышел в июле 1958 под назв. “Мәдениет және тұрмыс”. С 1990 — “П.” На страницах журнала освещаются вопросы истории и лит-ры, культуры и иск-ва, духовности. Постоянные рубрики: “Ойтолғақ”, “Жаңғырық”, “Тарих-тағдыр”, “Таным”, “Дерек пен дәйек”, “Салауат”, “Ғұмырдария”. Выходит 1 раз в месяц.

Парафин

ПАРАФИН (нем. paraffin, лат. parum — мало и affinis — сродный; назван так из-за нейтральности к большинству хим. реагентов), воскоподобное вещество, смесь насыщенных углеводородов состава $C_{18}H_{38}$ — $C_{35}H_{72}$, темп-ра плав. 40—50 °С; плотн. 0,880—0,915 г/см³ (15 °С). Выделяют П. из нефт. фракций. Применяют для приготовления парафинистой бумаги, пропитки древесины в спичечном и карандашном произ-вах, для аппретирования тканей, как изоляц. материал, хим. сырьё и др. Используется в медицине для парафинолечения; пищ., косметич. и парфюмерной пром-сти и т. д.

282

ПАРАФРАЗА, п а р а ф р а з (греч. paraphrasis — пересказ), 1) в музыке инструмент. концертная пьеса, гл. обр. для фортепьяно, осн. на темах популярных песен, оперных арий и др. Ряд значимых П. создан Ф.Листом; 2) в литературе сокращенное изложение (адаптация) больших художеств. произв., напр. издания для детей “Дон Кихота” М.Сервантеса, “Робинзона Крузо” Д.Дефо и др. или переложение текста др. словами (часто — прозы в стихи или стихов в прозу).

ПАРАЦЕРАТЕРИЙ (Paracerasitherium), ископаемое млекопитающее сем. носорогов. Жил в олигоцене периоде. Самый крупный представитель млекопитающих, обитавших в Центр. Азии 23—25 млн. лет назад. Дл. тела 7—8 м, выс. 4—5 м. В отличие от других носорогов у П. отсутствовал рог, но на верхней челюсти имелись длинные, массивные клыки (бивни). Шея длинная, грудная часть тела короткая, ноги трехпалые длинные. Питался листьями и молодыми побегами деревьев и кустарников. Обитал в центр. и сев.-зап. частях Казахстана.

ПАРАШЮТ (франц. parachute, от греч. para — против и франц. chute — падение), устройство для торможения объекта за счет сопротивления атмосферы. Используют для безопасного

спуска с высоты людей, грузов, космич. аппаратов, уменьшения пробега при посадке самолетов и др. Осн. части: купол со стро-

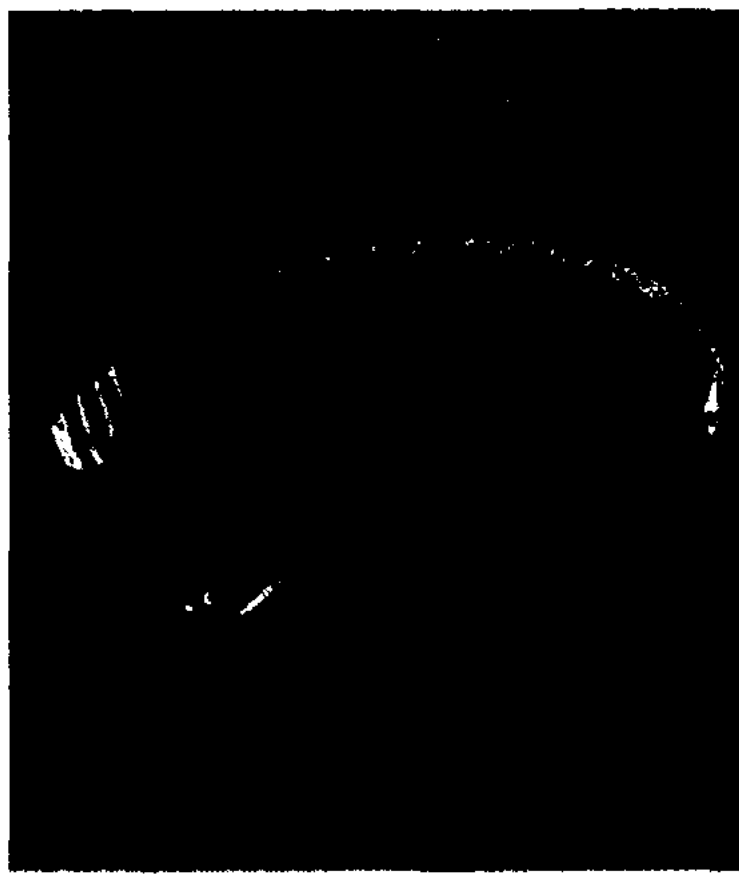

Парашют спортивный

пами, вытяжное устройство и укладочный контейнер (ранец). **ПАРИЖСКАЯ МИРНАЯ КОНФЕРЕНЦИЯ 1919—20**, междунар. конференция, созванная державами-победительницами для выработки мирных договоров с побежденными странами в 1-й мир. войне (1914—18). Проходила с 18 янв. 1919 по 21 янв. 1920 и подготовила договоры с Германией (Версальский мирный договор 1919, подписан 28 июня), Австрией (Сен-Жерменский мирный договор 1919, подписан 10 сент.), Болгарией (Нёйский мирный договор 1919, подписан 27 нояб.), Венгрией (Трианонский мирный договор 1920, подписан 4 июня) и Турцией (Севрский мирный договор 1920, подписан 10 авг.). Гл. роль на конференции играли Великобритания, Франция, США. Сов. Россия не была приглашена. На конференции было принято решение о создании Лиги Наций и одобрен ее Устав. **ПАРИМБЕТОВ** Беркимбай (11.9.1929, а. Алгабас Шиелийского р-на Кызылордин. обл. — 1996, Алматы), инженер-технолог, д-р тех. наук (1982). Засл. строитель Казахстана (1973). Окончил Казах. хим.-технологич. ин-т (1951). В 1954—61, 1963—65 работал в системе АН Казах-

стана, в Академии строительства и архитектуры СССР, Гос. к-те по пром-сти строит. материалов СССР; 1965—73, 1979—84 мин. пром-сти строит. материалов Казахстана; 1973—79 пост. представитель Совета Мин. Казахстана при Совете Мин. СССР. С 1984 директор проектного пр-тия “Казоргтехстрой”. Науч. исследования в обл. изучения процессов твердения неорганич. вяжущих материалов, использования минер. отходов пром-сти для произ-ва строит. материалов. Лауреат пр. Совета Мин. СССР (1974). Награжден 3-мя орд. Труд. Красного Знамени, орд. “Знак Почета”.

Соч.: Строительные материалы из минеральных отходов промышленности, М., 1978; Бокситовые шлаки — сырье для производства автоклавных бетонов, М., 1980.

ПАРИТЕТ (лат. paritas — равенство), равноценность, равенство, равное отношение, одинаковое положение: 1) равенство, принцип равного представительства сторон. П. наиболее распространен при согласит. рассмотрении трудовых споров в арбитраже; 2) равноценность двух или неск. целей, факторов, средств, равенство прав и обязанностей, платежей, положения на рынке разных экон. субъектов; 3) соотношение между ден. единицами различ. стран, устанавливаемое либо по их золотому содержанию, либо по покупательской способности. В последнем случае П. представляет товарный курс валюты или П. покупательской способности.

ПАРКИ КУЛЬТУРЫ И ОТДЫХА, культ.-просветит. учреждения. Расположены, как правило, в городской зоне с озером или водоемом с луговыми и лесными угодьями. В крупных П. к. и о. имеются кафе, столовые, кинотеатр, открытая сцена, спортплощадка, детская площадка, различ. аттракционы, павильоны с игровыми автоматами и компьютерами, танцплощадки, лекторий и др. места культ.-массовых мероприятий. Проводятся театраль-

зов. праздники, нар. гулянья, тематич. дни и вечера, выставки, спорт. праздники и соревнования и др. В Казахстане

двух Палат: верхней — Сената и нижней — Мажилиса, действующих на постоянной основе. Сенат образуют депутаты,

ната осуществляется на основе косвенного избират. права при тайном голосовании. Депутатом Сената может быть гражданин РК, состоящий в гражданстве не менее 5 лет, достигший 30 лет, имеющий высшее образование и стаж работы не менее 5 лет, постоянно проживающий на терр. соответствующей обл., города респ. значения либо столицы Республики не менее 3 лет. Срок полномочий депутатов Сената — 6 лет.

Мажилис состоит из 77 депутатов. 67 депутатов избираются по одномандатным территориал. избират. округам, образуемым с учетом адм.-терр. деления Республики и с примерно равной числ. избирателей. 10 депутатов избираются на основе парт. списков по системе пропорционального представительства и по терр. единого общенац. избират. округа. Избрание депутатов Мажилиса осуществляется на основе всеобщего, равного и прямого избират. права при тайном голосовании. Депутатом Мажилиса может быть гражданин РК, достигший 25 лет.

В соответствии с Конституцией Республики депутат П. при-

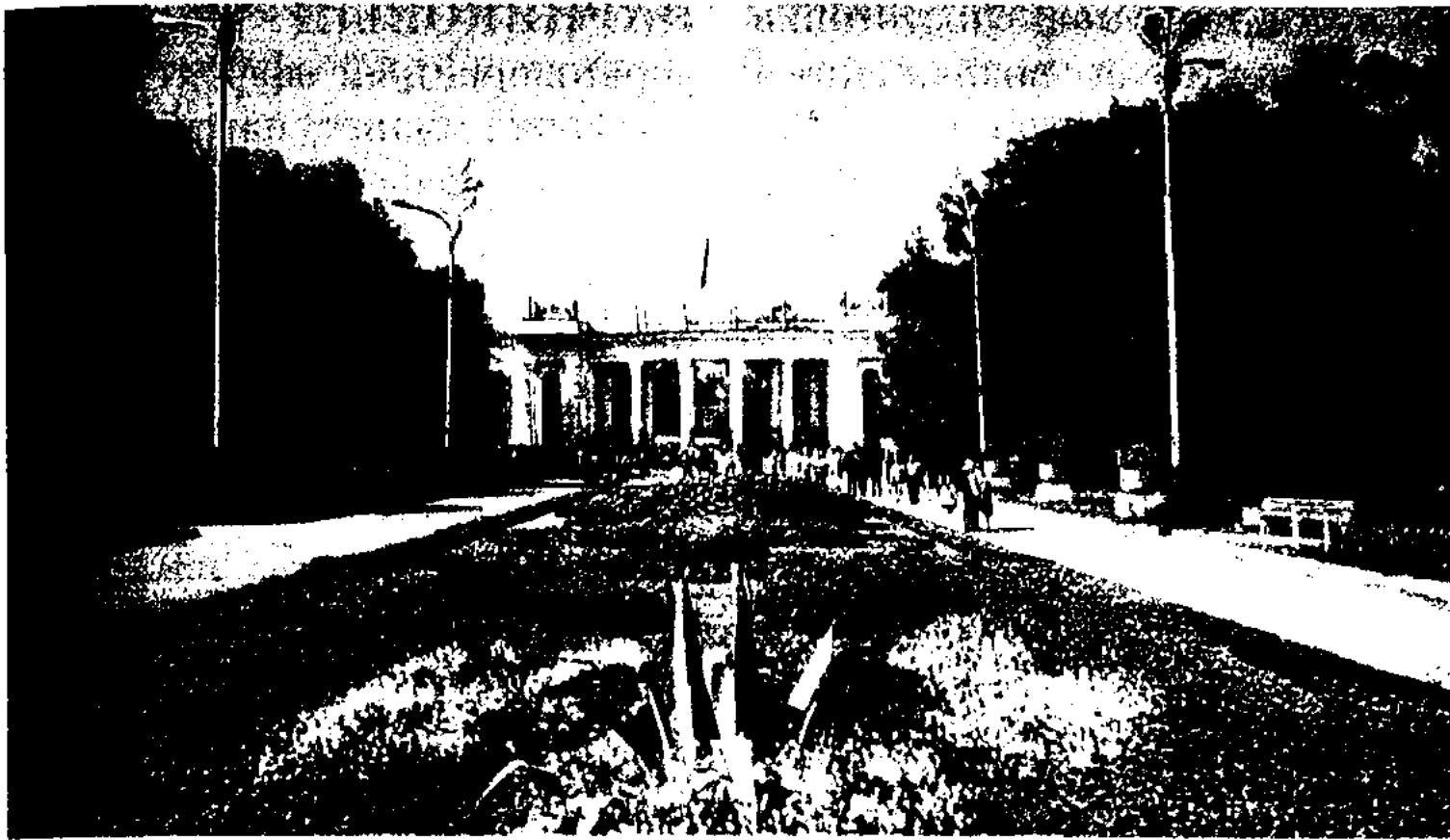

Центральный парк культуры и отдыха в г. Алматы

первый П. к. и о. создан в 1935 в Алматы (Центр. парк культуры и отдыха им. М. Горького, ныне П. к. и о. "Акбота").

ПАРКИНСОНИЗМ, клинич. синдром, обусловленный поражением подкорковых ядер головного мозга при атеросклерозе, энцефалите, травмах и др. Проявляется неподвижностью, скованностью, амимией (отсутствием мимики), дрожанием рук и ног, нарушением походки и речи и т. д. Одна из наиболее распространенных нерв. болезней, преим. людей пожилого возраста. Описан англ. врачом Дж. Паркинсоном в 1817.

ПАРЛАМЕНТ (англ. parliament, от франц. parler — говорить), высший представительный орган власти. Во мн. странах П. имеет спец. назв. (напр. Конгресс США, Федеральное собрание РФ, норв. Стортинг). Впервые был образован в Англии в 13 в. как орган сословного представительства. Как правило, П. избирается населением по установленной конституцией системе и выполняет законодат. функции.

ПАРЛАМЕНТ РЕСПУБЛИКИ КАЗАХСТАН, высший представительный орган Республики, осуществляющий законодат. функции. П. РК состоит из

избираемые по два человека от каждой обл., города респ. значения и столицы РК на совместном заседании депутатов всех представит. органов, соответственно области, города респ. значения и столицы Республики. Семь депутатов Сената назначаются Президентом Республики на срок полномочий Сената. Избрание депутатов Се-



На заседании Парламента



носит присягу о том, что будет верно служить народу Казахстана, укреплять целостность и независимость РК, строго подчиняться ее Конституции и законам, добросовестно выполнять возложенные на него обязанности депутата.

Депутат П. не связан к.-л. императивным мандатом. Голосование в П. осуществляется депутатом только лично. Конституция устанавливает депутатскую неприкосновенность. П. в отдельном заседании Палат путем последоват. рассмотрения вопросов в Мажилесе, а затем в Сенате: принимает законы; утверждает респ. бюджет и отчеты о его исполнении, изменения и дополнения в бюджет, устанавливает и отменяет гос. налоги и сборы; устанавливает порядок решения вопросов адм.-терр. устройства РК; учреждает гос. награды, устанавливает почетные, воинские и иные звания, классные чины, дипломатич. ранги Республики, определяет гос. символы Республики; решает вопросы о гос. займах и оказании Республикой экон. и иной помощи; издает акты об амнистии граждан; ратифицирует и денонсирует междунар. акты. К исключит. ведению Сената относятся: избрание и освобождение от должности по представлению Президента РК Пред. Верх. Суда, пред. коллегий и судей Верх. Суда Республики, принятие их присяги; дача согласия на назначение Президентом РК Ген. Прокурора и Пред. Комитета нац. безопасности Республики; лишение неприкосновенности Ген. Прокурора, Пред. и судей Верх. Суда Республики; досрочное прекращение полномочий местных представит. органов в соответствии с законодательством Республики; делегирование 2 депутатов в состав Высшего Суд. Совета РК; рассмотрение возбужденного Мажилисом вопроса об отрешении от должности Президента Республики и вынесение его результатов на

рассмотрение совм. заседания Палат (Конституция РК, ст. 55). К исключит. ведению Мажилеса относятся: принятие к рассмотрению и рассмотрение проектов законов; подготовка предложений по возражениям Президента РК на законы, принятые П. Республики; избрание и освобождение от должности по представлению Президента РК Пред., зам. Пред., секретаря и чл. Центр. избират. комиссии Республики; объявление очередных выборов Президента Республики; делегирование 2 депутатов в состав Квалификац. коллегии юстиции; выдвижение обвинения против Президента Республики в совершении гос. измены (Конституция РК, ст. 56). Парламент на совм. заседании Палат по предложению Президента вносит изменения и дополнения в конституц. законы; утверждает респ. бюджет и отчеты Пр-ва и счетного к-та по контролю за исполнением бюджета; двумя третями голосов от общего числа депутатов каждой из Палат по инициативе Президента вправе делегировать ему законодат. полномочия на срок, не превышающий 2 года; дает согласие на назначение Президентом Премьер-Министра, Пред. Нац. банка; может выразить вотум недоверия Правительству; решает вопросы войны и мира; проявляет инициативу о назначении респ. референдума. Двухпалатная структура П. РК выстроена таким образом, чтобы функционирование высшего законодат. органа Казахстана протекало в режиме сотрудничества при минимизации конфликтов; палаты не подчиняются друг другу, формируются независимо друг от друга; каждая из палат функционирует в индивид. рабочем режиме, имеет свою сферу деятельности и компетенции. Вместе с тем, они обязаны взаимодействовать по целому кругу вопросов.

В разные годы пред. Сената П. РК были: О.Байгелди (1995—99), О.Абдикаримов (1999—

2004), Н.Абыкаев (с 2004); пред. Мажилеса П. РК: М.Оспанов (1995—99), Ж.Туякбай (1999—2004), У.Мухамеджанов (с 2004).

ПАРНИКОВЫЙ ЭФФЕКТ, (оранжерейный эффект), в атмосферах планет, нагрев внутр. слоев атмосферы (Земли, Венеры и др. планет с плотными атмосферами), обусловленный прозрачностью атмосферы для осн. части излучения Солнца (в оптич. диапазоне) и поглощением атмосферой осн. (инфракрасной) части теплового излучения поверхности планеты, нагретой Солнцем. В атмосфере Земли излучение поглощается молекулами H_2O , CO_2 , O_3 и др. П. э. может повышать ср. темп-ру поверхности и атмосферы планеты, смягчает различия между дневными и ночными темп-рами. В результате антропогенных воздействий содержание CO_2 (и др. газов, поглощающих излучение в инфракрасном диапазоне) в атмосфере Земли постепенно возрастает, что может привести к глобальным изменениям климата Земли.

ПАРНОКОПЫТНЫЕ (Artiodactyla), отр. млекопитающих. У большинства на конечностях по 4 пальца, у немногих видов конечности имеют по 2 пальца. Лучше др. развиты 3 и 4 пальцы, несущие осн. тяжесть тела животного. Конечные фаланги пальцев одеты роговыми чехлами (копытами). Коренные зубы приспособлены к перетиранию жесткой растит. пищи. Живут стадами или небольшими группами. Мн. виды совершают сезонные миграции, иногда на значит. расстояния (сайгак). 2 подотр.: нежвачные (Nonruminantia), включающие сем. бегемотов и свиней; и жвачные (Ruminantia), объединяющие сем. верблюдовых, оленьков, оленей, вилорогов, полорогих и жирафов. К П. относятся большинство с.-х. животных: свиньи, кр. рог. скот, бараны и др. Всего более 180 видов: из них 21 вид, 14 подвидов находятся под охраной различ. междунар.

орг-ций. Представители 4 видов и 5 подвидов — в Красной книге Казахстана.

Лит.: Акимускин И., Мир животных. Млекопитающие или звери, М., 1988; Соколов В.Е., Фауна мира. Млекопитающие. Справочник, М., 1990; Бекенов А., Қазақстан сүтқоректілері, А., 1995.

ПАРНОЛИСТНИК (*Zygophyllum*), род многолетних травянистых растений сем. парнолистниковых. В Казахстане 29 видов, распространенных повсеместно; из них 13 эндемиков. Растут на засоленных почвах, солончаках, в степи, на каменистых склонах сопок. Выс. 30—75 см. Стебли ветвистые, с парноперистыми листьями. Листочки овальные или линейно-продолговатые. Цветки желтые, белые или оранжевые. Плод — коробочка с неск. семенами. П. каратавский (*Z. Karatavicum*) — узкоэндемичный вид, в Красной книге Казахстана.

ПАРОВАЯ МАШИНА, тепловой поршневой двигатель для преобразования энергии водяного пара в механич. работу. Пар, поступающий в цилиндр

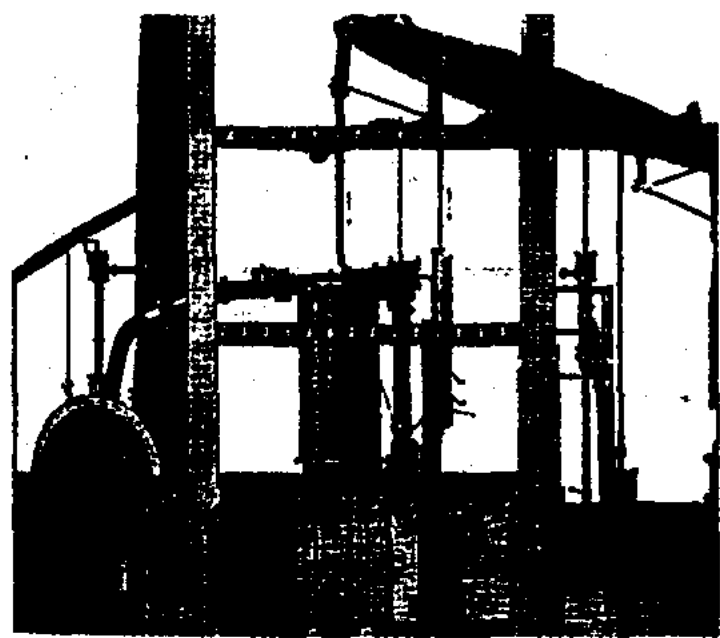

Первая паровая машина Дж. Уатта (ксилография 19 в.)

паровой машины, перемещает поршень. Проект П. м. непрерывного действия разработан И.И. Ползуновым (1763). Как универс. двигатель создана Дж. Уаттом в 1774—84. Будучи первым и до кон. 19 в. практич. единств. универсальным двигателем, П. м. сыграла исключительную роль в прогрессе пром-сти и транспорта.

ПАРОВАЯ ТУРБИНА, турбина, преобразующая тепло-

вую энергию водяного пара в механич. работу. Подразделяются на стационарные (напр., на ТЭС) и транспортные (судовые). Выполняются одно- и многокорпусными (обычно не более 4 корпусов), одновальными (валы всех корпусов на одной оси) и с параллельным расположением 2—3 валов.

ПАРОДИЯ (греч. *parodia*, букв. — перепев, пение наоборот), 1) жанр в лит-ре, театре, музыке, на эстраде; сознательная имитация в сатир., иронич. и юмористич. целях индивидуальной манеры, стиля, направления, жанра или стереотипов речи, игры и поведения. В казах. фольклоре к жанру П. нередко прибегали акыны в ходе айтыса. Вклад в развитие П. в казах. лит-ре внес поэт А.Токмагамбетов. Популярностью у читателей пользуются П. поэтов К.Аманжолова, О.Аубакирова, Ш.Смаханулы, К.Идрисова, Ж.Абдрашева; 2) подражание, неосознанно искажающее образец; смешное, искаженное подобие чего-либо.

ПАРОДОНТОЗ, альвеолярная пирея (*пара...* и греч. *odus*, род. п. *odontos* — зуб), системное поражение околозубной ткани — пародонта, к-рое проявляется прогрессирующей атрофией альвеолярных отростков (зубных ячеек). П. и др. заболевания пародонта широко распространены. Часто возникают при сахар. диабете и др. нарушениях деятельности желез внутр. секреции, при хронич. заболеваниях внутр. органов. При активном течении болезни возможно выпадение зубов.

ПАРОТИТ ЭПИДЕМИЧЕСКИЙ, свинка, острое вирусное заболевание, гл. обр. детей (5—15 лет). Поражаются преим. околоушные железы. Заражение происходит воздушно-капельным путем. Инкубационный период в ср. 18 суток. После перенесенного П. э. остается стойкий иммунитет.

ПАРСЕК (сокр. от паралакс и секунда), ед. длины, применяемая в астрономии. Сокра-

щенное обозначение на рус. *пс*, междунар. — *рс*. Равна 206 265 астрономич. единицам (а.е.), что составляет $3,086 \cdot 10^{16}$ м и 3,263 светового года.

ПАРТАТУА, Прототий, сын правителя части саков Ишпаккая. В тр. Геродота известен как Прототий. Вступил на престол в 674 до н. э. Заключив брак с дочерью ассир. царя Асарходдона, стал его верным союзником. При правлении П. скифо-сакское царство окрепло политически, совершались воен. походы в соседние страны, расширились его границы.

Лит.: Дьяконов И.М., История Мидии от древнейших времен до конца IV века до н. э., М.-Л., 1956; Жұртбаев Т., Дулыға, т. 1, А., 1994.

ПАРТЕНОГЕНЕЗ, девственное размножение (греч. *parthenos* — девственница и ... *генез*), форма полового размножения, развитие яйцеклетки без оплодотворения. П. — половое, но однополое размножение — возник в процессе эволюции организмов у раздельнополых форм. Свойственен мн. беспозвоночным животным (дафнии, коловратки, тли, пчёлы и др.) и мн. семенным и споровым растениям. Особые формы П. — гиногенез и андрогенез, а также педогенез. Вызываемый экспериментально П. (напр., у тутового шелкопряда) используют для получения желаемого пола и ускорения селекции.

ПАРТИЗАНСКОЕ ДВИЖЕНИЕ (франц. *partisan*), вооруженная борьба нар. масс, к-рая ведется на терр., занятой противником. В П. д. участвуют воен. группы, отряды и части, не входящие в состав регулярной армии, и самостоятельно действующие в тылу врага. Осн. задачи П. д.: уничтожение чело-веч. силы и боевой техники противника без боевого столкновения с ним, нарушение работы трансп. средств и коммуникаций, систем связи, а также ведение разведывательной деятельности. При П. д. применяются внезапные нападения на опорные пункты, штабы,

Партитура



286

места скопления противника и различ. виды диверсионной деятельности. Партизан. действия известны с глубокой древности (напр.: борьба массагетов под рук. Спита против войск А.Македонского в 4 в. до н. э.; борьба галлов против экспансии Др. Рима и др.). Партизан. действия вели: американцы в период Войны за независимость в Сев. Америке (1775—83); рус. крестьяне против наполеоновской армии в Отечеств. войне 1812; французы во франко-прусской войне (1870—71); тактика партизан. войны широко использовалась в нац. - освободит. движении казахов (19 в.) против рус. и казачьих войск. В ходе 2-й мир. войны в странах, оккупированных фашистской Германией и ее союзниками, возникло Движение Сопротивления, к-рое в ряде стран протекало в форме П. д., а в нек-рых из них переросло в нац. - освободит. войну (Югославия, Польша, Франция, Греция, Италия, Китай, Бирма, Филиппины и др.). В 1941—45 П. д. развивалось на оккупированной фашистской Германией терр. СССР. 30 мая 1942 при Ставке Верхов. Главнокомандующего был создан Центр. штаб П. д. (нач. штаба П.К. Пономаренко), осуществлявший непосредственное стратегич. руководство боевой деятельностью партизан, а также организацию их взаимодействия с Сов. Армией. Штабы П. д. подчинялись также Воен. советам соответствующих фронтов. Действовало 6200 партизан. отрядов, бригад и соединений; в них насчитывалось св. 1 млн. чел. Партизаны совершали рейды в тыл врага для уничтожения или выведения из строя объектов противника: полицейских участков, штабов, систем связи, складов, аэродромов, мостов, водных, автомоб. и ж.-д. коммуникаций ("Рельсовая война", "Концерт"); вели разведку, освобождали военнопленных и угоняемых в Германию сов. людей. Участниками П. д. было

уничтожено св. 21 тыс. эшелонов, взорвано ок. 12 тыс. мостов; их действия летом 1942 отвлекли 24 вражеские дивизии. В составе партизан. соединений воевали и казахстанцы: на Украине и Белоруссии 3000 чел., в Смоленской обл. — св. 270 чел., Ленингр. обл. — св. 200 чел. Особо отличились К.Кайсенов, Ж.Агадилов, Т.Жангельдин, Н.В.Земницкий, Ф.Ф.Озмитель, А.С.Егоров, Г.Омаров, Г.Ахмедьяров, А.Шарипов, В.Уразбаев, В.И. Шарудо, Ж.Саин, Ж.Наметов, Т.Жумабаева, Ж.Савельев, Ж.Сураншиев, Н.Байсеитова, Е.Воробьева, Л.Семенова, З.У. Хусанов и др. Руководителями партизан. отрядов и объединений были Г.Ахмедьяров, Н.А. Морозов, С.Тулешев, В.И. Шарудо. Участники П. д. — А.С. Егоров, Н.В. Земницкий и Ф.Ф. Озмитель удостоены звания "Герой Сов. Союза", К.Кайсенов — "Халық қаһарманы" РК (1995).

В наст. время, в больших и малых воен. конфликтах (на Кавказе, Афганистане, Ираке и др.), применяются мн. элементы П. д.

Лит.: Едыгенов Н., Участие казахстанцев в партизанском движении в Белоруссии в годы Великой Отечественной войны, А., 1972; Советская военная энциклопедия, М., 1976—78; Кайсенов К., Партизан союзнактары, А., 1978; Пономаренко П.К., Всенародная борьба в тылу немецко-фашистских захватчиков 1941—1945 гг., М., 1986.

ПАРТИТУРА (итал. *partitura*, букв. — разделение, распределение), нотная запись многоголосного, оркестрового, хорового муз. произв., в к-рой одна над другой выписаны синхронно в определ. порядке партии всех голосов. В П. для симфонич. оркестра следуют партии инструментов (сверху вниз): дерев. духовые, медные духовые, ударные и струнные смычковые.

ПАРТИЯ (в музыке), 1) составная часть многоголосного произв., предназначенная для исполнения одним голосом или на определ. муз. инструменте,

также группой однородных голосов и инструментов; 2) раздел экспозиции (и репризы) сонатной формы.

ПАРТИЯ (лат. *pars*, род. падеж *partis* — часть, участие, доля), 1) группа людей, объединенная общностью идей, интересов, а также выделенная для выполнения к.-л. работы (напр., поисковая партия); 2) игра до определ. результата (напр., П. в шахматы); состав игроков в ряде игр.

ПАРТИЯ "АЛАШ", первая казах. национал-демократич. партия (1917—20). Решение о создании партии принято на 1-м Всеказах. съезде, к-рый состоялся 21—18 июля 1917 в Оренбурге. Программу партии разработали А.Бокейханов, А.Байтурсынов, М.Дулатов и др. Программа состояла из 10 параграфов и была опубл. в газ. "Қазақ" (21 нояб. 1917). Партийцы выступали за создание Росс. демократич. федеративной республики. В программе отмечалось, что субъекты федерации "автономны и управляются сами собой на одинаковых правах и интересах". Гос. устройство России должно включать Учредит. собрание, Гос. думу, Президента, Совет министров. Выборы органов гос. власти должны быть прямыми, равными, тайными; автономия казахов на принципах равенства с др. народами федерации. Провозглашались демократич. ценности: равноправие, неприкосновенность личности, свобода слова, печати и союзов. Религия должна быть отделена от гос-ва. Все народы равны перед судом, суд каждого народа должен быть сообразен его обычаям. П. "А." ставила задачи: создание армии для защиты народа; социальное партнерство и поддержка неимущих слоев населения; развитие нар. образования; решение агр. вопроса. Все это предполагалось сделать на основе демократич., гуманных принципов. Печатным органом партии стала газ. "Қа-



зак”, выходящая в Оренбурге до янв. 1917. Лидером партии стал А.Бокейханов. В нее входили представители науч. и творч. интеллигенции: А.Байтурсынов, Х.Габбасов, М.Жумабаев, Ш.Кудайбердыулы, С.Торайгыров, Ж. и Х.Досмухамедовы и др.

ПАРТИЯ НАРОДНОГО ЕДИНСТВА КАЗАХСТАНА, осн. в 1995; правопреемница Союза “Народное единство Казахстана” (осн. 1993). В его составе — интеллигенция, гос. служащие, предприниматели. Печатный орган — “Дауир-Время”. Имеет парламентскую фракцию в Парламенте. Препрезидентская и центристская организация.

ПАРТИЯ НАРОДНОГО КОНГРЕССА КАЗАХСТАНА, осн. в 1991. Сопредседатели — О.Сулейменов и М.Шаханов. Учредители — движения “Невада-Семипалатинск” и “Арал-Азия-Казахстан”, Союз женщин, профсоюз “Бірлесу”, об-во “Қазақ тілі”, Ассоциация молодых строителей и ряд нац.-культ. центров. Высший орган — съезд. До 1996 партия имела свои печатные органы “Халық конгрессі” и “Народный конгресс”. 2 депутата от партии — в Мажилисе Парламента.

ПАРТИЯ ПАТРИОТОВ КАЗАХСТАНА, обществ.-полит. организация. Учредит. съезд партии состоялся 1 июля 2000; на нем были приняты Устав и Программа партии. Пред. партии — Г.Касымов. Гл. задачи: духовное, культ., соц. возрождение народа Казахстана; построение правового гос-ва; демократич. общества; социально ориентированной рыночной экономики. Приоритетными направлениями деятельности партии явл-ся борьба с коррупцией, решение экологич. проблем, воен.-патриотич. воспитание молодежи. В сфере внеш. политики партия выступает за установление равноправных и взаимовыгодных отношений РК со всеми странами мир. сообщества. Высший орган партии — съезд; руководя-

щий исполнит. орган — Центр. к-т, рабочий — Бюро ЦК, контролирующий — Центр. ревизионная комиссия.

ПАРУСНОЕ СУДНО, парусник, судно, приводимое в движение энергией ветра с помощью парусов. Различаются по числу мачт (1—7) и типу парусного вооружения. Важными характеристиками ходовых и маневренных качеств П. с. явл-ся общая площадь его парусов и положение точки приложения равнодействующей сил воздействия ветра. Управляют П. с. согласованно действуя рулем и парусами: меняют курс, увеличивают или уменьшают скорость хода, останавливают продвижение и т. п. История П. с. насчитывает св. 5 тыс. лет. До сер. 19 в. П. с. были

осн. типом мор. судов. В совр. флоте используются в качестве спортивных, прогулочных, учебных судов.

ПАРУСНЫЙ СПОРТ, гонки парусных судов, в т. ч. крейсерских яхт (на различ. расстояния по заданному маршруту). Победитель определяется по сумме неск. гонок. П. с. возник в 18 в. в Великобритании (первый яхт-клуб осн. в г. Корк в 1720). В 1907 осн. Междунар. союз П. с. — ИЯРУ (IYRU); в его составе ок. 100 стран (1997). В программе Олимп. игр с 1900, чемпионаты мира с 1922, Европы с 1932. В Казахстане развивается с 1956. Наиб. развитие получил в Алматин. (на оз. Балкаш), Атырауской и Мангыстауской (Каспийское м.) областях.

ПАРФЮМЕРИЯ (франц. parfumerie, от parfum — приятный запах, духи), 1) изделия для ароматизации кожи, волос, одежды, а также гигиенич. освежающие средства (духи, одеколон, туалетная вода); 2) отрасль пром-сти. производящая вышеуказанные изделия.

ПАРФЯНСКОЕ ЦАРСТВО, древнее гос-во (250 до н. э. — 224 н. э.), к Ю. и Ю.-В. от Каспийского м. Назв. от парфян — иран. племени. Ок. 250 до н. э. сакское кочевое племя парнов (дахов) во главе с Аршаком (родоначальник династии Аршакидов) вторглось в сатрапию

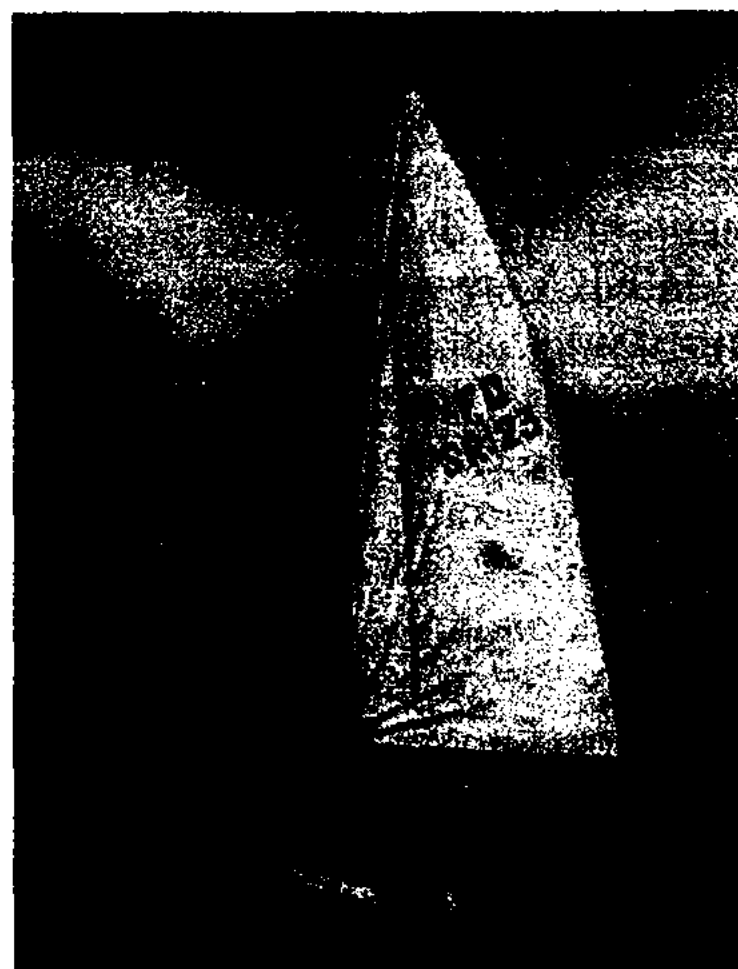

Парусные суда

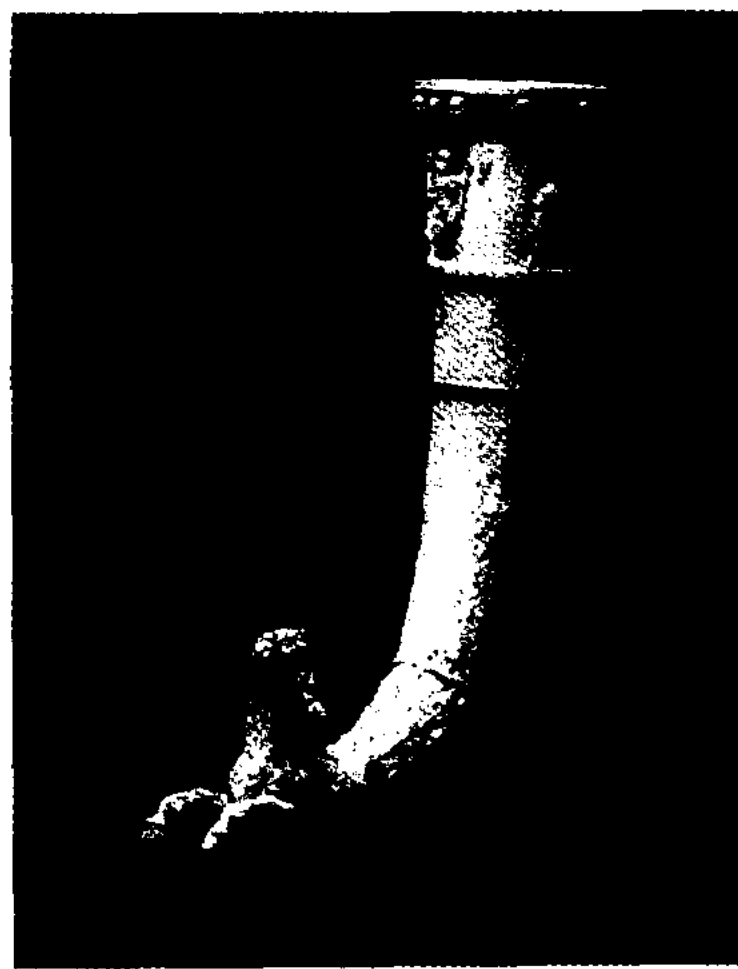

Ритон из слоновой кости

Парыгин

Селевкидов — Парфию, незадолго до этого отпавшую от них. В 209 Парфия была подчинена селевкидским царем Антиохом III. Воспользовавшись ослаблением Селевкидского гос-ва, Парфия вскоре восстановила свою самостоятельность. Ок. 170—138/137 до н. э. царь Парфии Митридат I завоевал вост. сатрапии Селевкидов: Мидию, большую ч. Месопотамии, Элимаиду с Сузами, Парсу (Персиду), присоединил Бактрию и часть Индии и благодаря этому взял под свой контроль важнейшие караванные пути Передней и Центр. Азии. Отражение натиска на В. кочевых племен саков и крупные войны против Рима на З. ослабляли П. ц. Стабилизация наступила при Митридате II (ок. 123—88/87 до н. э.), завоевавшем занятую саками Дрангиану, затем Арейю и Маргиану, на З. — Сев. Месопотамию. Парфияне активно вмешивались в полит. борьбу последних Селевкидов в Сирии, под парфянским полит. влиянием находилась Армения Великая. К 40 до н. э. парфияне захватили почти всю М. Азию,

Сирию и Палестину. Терр. в период расцвета (сер. 1 в. до н. э.) простиралась от Двуречья до р. Инд. С 224 его терр. вошла в гос-во *Сасанидов*.

ПАРЫГИН Александр Викторович (род. 26.4.1973, Алматы), спортсмен, пятиборец, чемпион 26-х Олимп. игр (1996, Атланта, США). Засл. мастер спорта (1996). Тренер — В.И. Кашельский. Окончил Казах. ин-т физ. культуры (1997). Неоднократный чемпион РК, серебр. призер чемпионата Азии (1993, Пекин, КНР). Победитель 12-х Азиат.



А. Парыгин

игр (1994, Хиросима, Япония) и чемпион Азии (1995). Серебр. призер Кубка мира (1995, Рим, Италия). Награжден орд. "Парасат" (1996).

ПАРЫГИНО, село в Зыряновском р-не Вост.-Казахст. обл., центр сел. округа, в 18 км к С.-З. от район. центра — г. Зыряновска. Нас. 2,3 тыс. чел. (2004). Осн. в 1824. В 1977—97 центр Зыряновского р-на и одноим. животноводч. совхоза. С 1997 функционируют крест. (фермер.) х-ва. Через П. проходит ж.д. Усть-Каменогорск — Зыряновск.

ПАСЕКА, группа ульев с пчелиными семьями. Может быть самостоят. производств. единицей с.-х. пр-тия или входит в состав специализиров. пчеловодческой фермы или х-ва. Размещается на пасечной усадьбе, в личном х-ве — на приусадебном участке среди медоносных растений, в местах, хорошо укрытых от господствующих ветров: на опушке леса или в плодовом саду. П. бывают стационарными и кочевыми.

ПАСКАЛЬ, язык программирования, ориентиров. гл. обр. на обучение программированию, составление трансляторов и др. программ. В основу разработки П. положен язык программирования алгол-60. Разработан в 1970-х гг. в Швейцарии. С 1980 широко используется как язык персональных компьютеров. Для П. характерны строгая типизация данных и переменных, что облегчает обнаружение ошибок в программе, обеспечивает ясность конструкции (структуры) и хорошую читаемость программ.

ПАСЛЕНОВЫЕ (Solanaceae), сем. двудольных растений. Травы, реже кустарники, полукустарники, лианы и небольшие деревья. Листья очередные, без прилистников. Плод — ягода или коробочка, редко костяковидный. Ок. 2500 видов (80—90 родов); в тропич., субтропич. и умеренных поясах, большинство в Юж. и Центр. Америке. Важнейшие роды: паслен, табак, мандрагора, томат. Мн. П. — ценные пищевые (картофель, томат, овощные перцы), лекарств. (белладонна, скополия, белена и др.) и декорат. (петунья) растения. Нек-рые П. ядовиты (содержат алкалоиды, соланины).

ПАСПОРТ (франц. passeport), в нек-рых гос-вах офиц. документ, удостоверяющий личность гражданина. При выезде за границу, как правило, выдается заграничный паспорт. В Республике Казахстан заграничный паспорт выдается гражданину РК, достигшему 16 лет.

ПАССАЖ (франц. passage, букв. — проход, переход), 1) (устаревший термин) отд. место в тексте книги, статьи, речи; 2) в музыке — последовательность звуков в быстром движении; 3) в архитектуре — тип торг. или делового здания, в к-ром магазины или конторы размещены ярусами по сторонам широкого прохода, как правило с остекленным покрытием; 4) один из видов верховой езды — высокая рит-

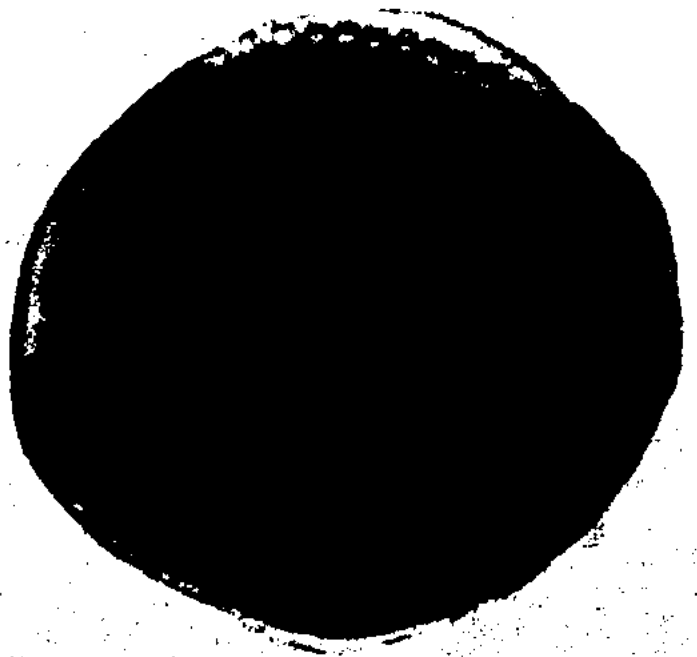
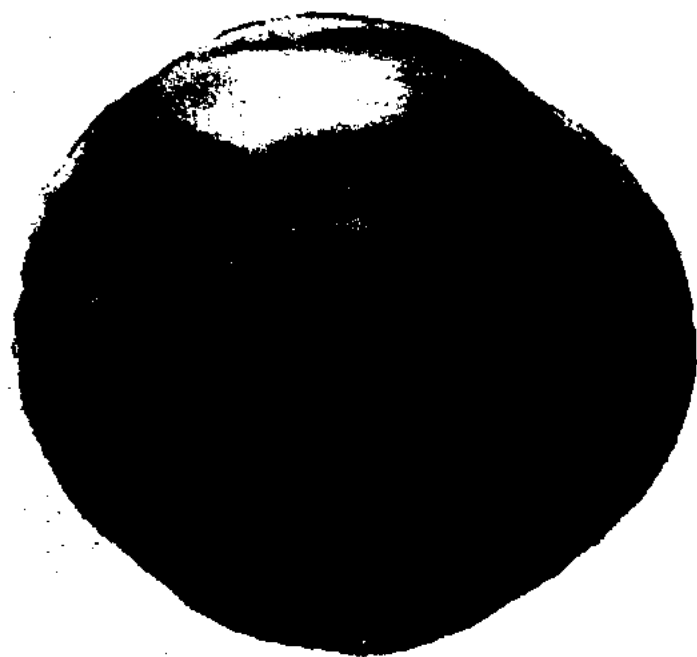

Монета с изображением парфянского царя Аршака II

мичная рысь; 5) в перен. смысле — неожиданное происшествие, странный оборот дела.

ПАССАТЫ (нем., ед. ч. Passat, от исп. viento de pasade — ветер, благоприятствующий проезду), устойчивые на протяжении года воздушные течения в тропич. широтах над океанами. В Сев. полушарии направление П. преим. сев.-вост., в Юж. — юго-восточное. Между П. Сев. и Юж. полушарий — внутритропич. зона конвергенции; над П. в противоположном направлении дуют антипассаты.

ПАСТБИЩА, земельные угодья с травянистой растительностью, используемые для выпаса животных. Состоят из дикорастущих многолетних трав, кустарников и полукустарников, иногда мхов и лишайников. Источник дешевого корма для с.-х. животных. Различают П. природные (или естественные) и сеяные (или искусственные). Потребность живот-

лыню. Немало биоргуновых и кокпековых П. В пустынных П. много полынных и солянковых, в к-рых преобладают полынь белоземельная, биюргун, баялыч, кокпек, кейреук, прутняк, терескен и др. Треть пустынных П. — песчаные, состоящие в осн. из полыни белоземельной и жонгарской, прутняка, житняка, эфедры, жузгуна, песчаной акации, саксаула. Разнообразна растительность горных П. Кроме равнинных П., распространены альп. и субальп. луга — летние П. Рациональное использование П. обеспечивается пастбищеоборотом — чередованием участков выпаса с.-х. животных в разные сезоны года в зависимости от травостоя на них. Пастбищеоборот включает загонную пастьбу, подкормку травостоя удобрениями, подкашивание неподаемых растений, борьбу с сорняками и др. мероприятия. В юж. р-нах

ПАСТЕР Луи (27.12. 1822 Доль, Юра — 28.9.1895, Вильнев-л'Этан, близ Парижа), франц. учёный-микробиолог и химик, основоположник совр. микробиологии и иммунологии. Член Париж. АН (1862), Франц. мед. академии (1873), иностр. член-корр. (1884) и почётный член (1893) Петерб. АН. Проф. ун-тов в Страсбурге (1849) и Лилле (1854), Нормальной школы (1857), Парижского ун-та (1867). Работы П. по оптич. асимметрии молекул легли в основу стереохимии. Открыл природу брожения. Опроверг теорию самозарождения микроорганизмов. На осн. трудов П. в хирургию были введены методы антисептики и асептики. Исследовал этиологию многих инфекц. заболеваний; выделил возбудителей сиб. язвы, краснухи, бешенства. Разработал метод профилактич. вакцинации против куриной холеры (1879), сиб. язвы (1881), бешенства (1885) и др. Предложил способ обеззараживания пищевых продуктов (пастеризация). В 1888 создал в Париже н.-и. ин-т микробиологии (Пастеровский ин-т).

Соч.: Избранные труды, т. 1 — 2, М., 1960.

Лит.: Имщенецкий А.А., Луи Пастер. Жизнь и творчество, М., 1961.

ПАСТЕРНАК (*Pastinaca*), род растений сем. зонтичных. Двулетние или многолетние травы с перистыми листьями. Цветки в сложных зонтиках, желтые



На пастбище

поводства в кормах удовлетворяется в осн. за счет П. Типы и площади П. определяются природно-климатич. условиями терр. республики, ботан. состоянием растительности в различ. геогр. зонах. В Казахстане различают степные, полупустынные, пустынные, горные П. Степные П. охватывают лесостепную, степную и сухостепную зоны с ковыльной, разнотравно-ковыльной, типчаково-ковыльной растительностью. Растительность полупустынных П. представлена в осн. по-

Казахстана традиционно кочевое использование П.: песчаных — зимой, горных — летом. Продолжительность пастбищного периода: в лесостепной и степной зонах 180, полупустынной 240—250 сут, пустынной почти круглогодично.

ПАСТЕЛЬ (франц. pastel), цветные карандаши без оправы, сформованные из красочного порошка, а также рисунок или живопись, выполненные ими (отличаются мягкой приглушенностью тонов, бархатистой поверхностью).



Пастернак

Пастораль

или оранжевые. Плод — дву-семянка. Известно 15 видов в Европе и Азии. В Казахстане в культуре 1 вид — П. посевной (*P. sativa*). Корнеплоды содержат сахара, витамин С, эфирное масло. Используется как приправа к овощным и мясным блюдам, корм скоту, в медицине. Ценный медонос.

ПАСТОРАЛЬ (франц. *pastorale*, от лат. *pastoralis* — пастушеский), жанровая разновидность новоевроп. лит-ры 14—18 вв. (эклога, поэма, стихотворная драма), связанная с идиллич. мировосприятием (см. также *Идиллия*); 2) опера, пантомима или балет, сюжет к-рых связан с идеализиров. изображением пастушеской жизни; 3) вокальное или инструмент. произв., рисующее картины природы или сцены сел. быта.

ПАСТУШЬЯ СУМКА (*Capsella*), род одно- или двулетних растений сем. крестоцветных. Стеблевые листья сидячие, цельные со стреловидным ос-



Пастушья сумка: 1 — общий вид; 2 — цветок; 3 — плод

нованием. Цветки мелкие, белые, розовые, желтоватые. Плод, сжатый с боков, треугольный стручок, напоминающий формой сумку (отсюда название). В семенах содержится жирное масло, в траве холин, ацетилхолин, тирамин. 5—7 видов; в умеренном и субтропич. поясах. В Казахстане 1 вид — П. с. обыкновенная (*C. Bursa-pastoris*). Лекарств. растение (настой и жидкий

экстракт из травы — маточное кровоостанавливающее средство); сорняк.

ПАСХА (греч. *pascha*, от древнеевр. *песах*, букв. — прохождение), иудейский и христ. праздники. В иудаизме отмечается в честь “исхода” евреев из Египта, в празднование П. привносится идея ожидания Мессии. В христианстве — гл. праздник, в честь воскресения Иисуса Христа. Отмечается верующими в первое воскресенье после весеннего равноденствия и полнолуния. Для вычисления дат празднования составляются таблицы (пасхалии). У православных П. приходится на период с 22 марта по 23 апр. по юлиан. календарю (т. н. старый стиль); у зап. христиан — с 26 марта по 23 апр. по григориан. календарю (т. н. новый стиль).

ПАСХИ ОСТРОВ, Рапани (исп. назв. *Pascua*, местное — *Rapa Nui*), вулканич. остров в вост. части Тихого ок., на расстоянии более 3000 км от Юж. Америки; терр. Чили. Пл. 165,5 км². Нас. ок. 2 тыс. чел. Имеет форму треугольника, по бокам к-рого возвышаются вулканы (выс. до 539 м), между ними — холмистая равнина. Климат тропич., океанический. Ср.-мес. темп-ра 16—23 °С. Осадков ок. 1300 мм в год. Преим. травянистая растительность. Тропич. земледелие. Рыболовство. Овцеводство. Адм. центр — Ханга-Роа (Анга-Роа). Остатки исчезнувшей культуры полинезийцев (кам. статуи выс. до 8 м, покрытые



Остров Пасхи

письменами дощечки). Нац. парк (пл. ок. 4,6 тыс. га, осн. в 1935). Открыт голл. мореплавателем Я. Роггевеном в 1722 в день *пасхи* (отсюда название). **ПАТАЛАХА** Евгений Иванович (род. 9.5.1933, Украина), геолог, д-р геол.-минералог. наук (1971), проф. (1976), акад. НАН Казахстана (2003). Окончил Новочеркасский политех. ин-т (1956). В 1956—59 работал в казахст. геолого-разведочных партиях и экспедициях. С 1959 науч. сотрудник, зам. директора Ин-та геол. наук АН Казахстана. В 1968 создал и руководил лабораторией структурной геологии и эксперимент. тектоники. Осн. науч. труды



Е. Паталаха

посв. вопросам разработки основ тектофациального анализа. Составил тектофациальную карту Казахстана. Ок. 200 науч. трудов, 7 монографий. Лауреат Гос. пр. СССР (1985).

Соч.: Механизм возникновения структур течения в зонах смятия, А., 1970; Генетические основы морфологической тектоники, А., 1981; Тектофациальный анализ складчатых сооружений фанерозоя, А., 1985.

ПАТЕНТ, 1) свидетельство, выдаваемое изобретателю и удостоверяющее его авторство и исключительное право на изобретение в течение определ. срока. П. включает право изобретателя выдавать лицензию на произ-во, использование и продажу изобретения. При выдаче П. устанавливается, что состав, устройство или процесс обладает новизной и что использованный в изобретении принцип не явл-ся общеизвестным; 2) документ на

право заниматься к.-л. ремеслом или промыслом (торговля, скупка товара и т. д.).

ПАТЕНТНОЕ ПРАВО, составная часть законодательства об интеллектуальной собственности; отрасль законодательства. Нормы П. п. регулируют имущество, а также связанные с ними личные неимуществ. отношения, возникающие в связи с созданием, правовой охраной и использованием изобретений, полезных моделей и пром. образцов; устанавливают систему охраны прав на указанные объекты путем выдачи *патента*.

ПАТОЛОГИЧЕСКАЯ АНАТОМИЯ, обл. медицины, изучающая причины и механизмы развития болезней и болезненных процессов в осн. путем исследования характерных для них морфологич. изменений органов, тканей (напр.: при вскрытии трупа). Как науч. дисциплина сформировалась в 19 в. после трудов Дж.Б. Морганьи (2-я пол. 18 в.) в Италии, анатома и физиолога М.Ф.К. Биша во Франции, австр. патологоанатома К.Рокитанского в Австрии, Р.Вирхова в Германии. В Казахстане систематич. исследования по П. а. начаты с организации кафедры П. а. (1933) в АГМИ (ныне КазНМУ им. С.Асфендиярова).

ПАТОЛОГИЧЕСКАЯ ФИЗИОЛОГИЯ, обл. медицины, изучающая закономерности возникновения, течения и исхода болезненных процессов и компенсаторно-приспособит. реакций в больном организме. Метод П. ф. — эксперимент на животных в сочетании с клинич. наблюдением. Как науч. дисциплина возникла в 19 в. в связи с трудами Ф.Мажанди, К.Бернара (Франция), а также А.М. Филомафитского, В.В. Пашутина (Россия) и др. В Казахстане систематич. исследования по П. ф. начаты с организации кафедры патологич. анатомии (1933) в АГМИ (ныне КазНМУ им. С.Асфендиярова).

ПАТОЛОГИЯ (греч. *pathos* — страдание, болезнь и *logos* —

слово, учение), обл. теоретич. и клинич. медицины, изучающая общие для различ. болезней процессы, напр. воспаление, дистрофия, регенерация (общая П.), и отд. заболевания (частная П.). Сформировалась к сер. 19 в. Выделяют ряд разделов и направлений в П. — экспериментальная (*патологическая физиология*), возрастная, молекулярная, геогр. П. и т. д. П. наз. также любое отклонение от нормы.

ПАТРИАРХ (греч. *patriarches* — букв. отцевластие), высший титул главы самостоят. (автокефальной) православной христ. церкви в ряде стран. Титул П. установлен Халкидонским церк. собором (451); после разделения христ. церкви на зап. (католическую) и вост. (православную) (1054) он закреплен за иерархами вост. церкви. Имеются П. русской, константинопольской, александрийской, антиохийской, грузинской и др. церквей.

ПАТРИАРХАТ (греч. *pater* — отец и *archo* — управляю, властвую; букв. — отцевластие), форма родовой организации *первобытно-общинного строя*, характеризующаяся первенствующей ролью мужчины в х-ве, обществе и семье. Переход к П. совершался в ходе значит. развития производит. сил и повышения производительности труда во всех видах первобытно-общинного х-ва: в земледелии, скотоводстве, охоте, рыболовстве. П. присущи патрилокальность (поселение жены в общине мужа) и патрилинейность (счет родства по отцовской линии). В дальнейшем патриархальные отношения еще более укрепились в связи с ростом имуществ. дифференциации, возникновением патриархального рабства и зарождением деления общества на классы. В антич. времена философы Платон и Аристотель выдвинули идею об изначальной патриархальности человеч. общества. Этот взгляд господствовал до 19 в. В 19—20 вв. в ре-

зультате науч. изысканий было установлено, что П. пришел на смену *матриархату*.

Лит.: Алексеев В.П., Першиц А.И., История первобытного общества, М., 2001.

ПАТРИОТИЗМ (греч. *patris* — отечество, родина), нравств. и полит. принцип, соц. чувства, содержанием к-рой явл-ся любовь и преданность своему Отечеству, гордость за его прошлое и настоящее, готовность подчинять свои личные и групповые интересы общим интересам страны, стремление служить родине, защитить ее. П. способствует достижению успехов во всех обл. жизни: полит., экон., культ. — повышению могущества страны, укреплению авторитета на междунар. арене. В условиях формирования и становления нации, образования нац. гос-в, развития нац. и нац.-освободит. движений П. становится неотъемлемой частью обществ. сознания, приобретает полит. значимость. В совр. мире проблемы П. обостряются в связи с интернационализацией, глобализацией, межгос. региональной интеграцией, с возрастанием роли и значения гос. и нац. суверенитетов. В Конституции РК в качестве одного из основополагающих принципов назван казахст. патриотизм — осознание общности интересов людей различ. национальностей, живущих в Казахстане, уважение к ист. прошлому этой страны, активная деятельность по созданию нового гос-ва, формированию гражд. общества. Казахст. П. отвергает нац. нигилизм, состоящий в пренебрежит. отношении к нац. истории, нац. обычаям, традициям, не приемлет лжепатриотизма, искаженных представлений о своей нации, противопоставления ее др. нациям.

ПАТРИЦИИ (лат. *patricii*, от *pater* — отец), в Др. Риме первонач. все коренное население, входившее в родовую общину, составлявшее рим. народ и противостоявшее *плебейм*; за-

Пауки

ем — родовая аристократия. С кон. 6 в. до н. э., в период формирования классового общества и гос-ва, П. превратились в господствующий класс-сословие Рим. республики. Экон. основой их могущества было исключит. право на пользование обществ. землей. После включения плебеев в состав Рим. народа и уравнения их в правах с П. (к нач. 3 в. до н. э.) верхушка П., или патрициата, и плебса, слившись, образовали нобилитет. В эпоху империи возник новый патрициат, составивший привилегиров. часть сенаторского сословия; в него входили выдвинутые императором уроженцы Италии и провинций.

Лит.: Ковалев С.И., История Рима, М., 1989.

ПАУКИ (Aranei), отр. членистоногих класса паукообразных. Дл. тела от 1 до 30—40 мм. Тело разделено на головогрудь и брюшко. В Казахстане 19 сем., более 400 видов. В ногощупальцах (педипальпы) расположены хелицеры, снабженные коготками с ядовитыми железами. Бородавки на конце брюшка соединены с протоками паутинных желез. У большинства П. 8 (у нек-рых 6, 4, 2) глаз, есть и безглазые. Окраска тела от покровительств. до яркой (П., обитающие на травах, цветках),



Каракурт



Песчаный тарантул

пестрой. Все П. — хищники, питаются насекомыми, настигая их на бегу или незаметно подкрадываясь (мимикрия). Большинство видов П. полезно: истребляют вредителей с. х-ва. Яд П. используется в медицине и биохимии. У нек-рых видов П. высоко ценится шелк паутины. Каракурт (черный и белый), тарантул ядовиты.

ПАФОС (греч. pathos — страдание, страсть, возбуждение, воодушевление), 1) в антич. эстетике — страсть, душевное переживание, связанное со страданием. П. противопоставляется обычно этосу; 2) “субстанциональное” (Гегель), всеобщее и существенное содержание, к-рое присутствует в человеческом “Я”, наполняя и проникая собою всю душу; 3) идейно-эмоциональная настроенность художеств. произведения или всего творчества; 4) в общеупотребит. смысле — приподнятое и восторженное состояние человеческого духа.

ПАЦАЕВ Виктор Иванович (19.6.1933, Актобе — 30.6.1971, Москва), летчик-космонавт.



В.Пацаев

Герой Сов. Союза (1971). Окончил Пензенский индустр. ин-т (1955). Работал в Центр. аэрологич. обсерватории и конструкторском бюро. В 1969 включен в отряд космонавтов. 6—30 июня 1969 вместе с Г.Т. Добровольским и В.Н. Волковым в качестве инженера-испытателя совершил полет на космич. корабле “Союз-2” и орбитальной ст. “Салют”. Полет продолжался 23 сут 18 час; экипажем была выполнена про-

грамма по проверке систем орбитальной станции, проведены науч. опыты. При посадке летательного аппарата произошла разгерметизация кабины, члены экипажа погибли. Прах П. захоронен в Кремлевской стене на Красной Площади (Москва). В Актобе установлена бронз. скульптура П. Его имя присвоено кратеру на Луне, уч. заведениям, улицам.

ПАЦЕВИЧ Героним Иосифович (23.2.1893, Полоцкая обл., Беларусь — 4.10.1970, Алматы), ученый-археолог, канд. ист. наук (1954). Окончил Моск. археол. ин-т (1914). Активно участвовал в работах Жетысуской (Семиреченской)



Г.Пацевич

археол. экспедиции под рук. А.Н. Бернштама. Науч. сотрудник, директор (1950—55) образованного в 1938 Жамбылского археол. пункта. Работал в Юж.-Казахст. (1947—51), Центр.-Казахст., Зап.-Казахст. и Костанайской экспедициях (1956). Один из авторов кн. “Археологическая карта Казахстана”. Написал ок. 50 трудов о топографии городов, архитектуре, строит. деле и хозяйстве Древнего Казахстана. Соч.: Историческая топография городов и поселений юга Казахстана VII—XV вв., А., 1954.

ПАЦИФИЗМ (лат. pacificus — миротворческий, умиротворяющий), идейно-полит. течение, участники к-рого гл. средством предотвращения войн считают осуждение их аморального характера. Пацифистское движение, возникшее в кон. 19 в. в США и Великобритании в

среде либер. интеллигенции, выступает в принципе против любой войны, морально осуждает все вооруж. формы борьбы между странами и народами. Пацифисты верят в возможность предотвращения войн лишь посредством убеждения и мирных манифестаций. Пацифистское движение, превратившееся в массовое междунар. демократич. движение, оказывает серьезное влияние на мир. и внутр. политику многих стран.

ПАЧИКИНА Любовь Ивановна (род. 2.5.1919, Россия), ученый-почвовед, канд. с.-х. наук (1950). Окончила Казах. гос. с.-х. ин-т (1942). В 1946—



Л.Пачикина

94 аспирант, ст., ведущий науч. сотрудник Ин-та почвоведения АН Казахстана. Осн. науч. труды посв. вопросам мелиорации почв, почвоведения, поливного земледелия. Лауреат Гос. пр. Казахстана (1984). Награждена орд. “Знак Почета”.

Соч.: Почвы Кокчетавской области, вып. 2, А., 1960; Водно-солевой режим засоленных почв низовий р. Урал, А., 1975; Междуречье Волга-Урал — как объект орошения, А., 1982.

ПЕВЦОВ Михаил Васильевич (2.6.1843, Новгородская губ. — 10.3.1902, г. Петербург), рус. путешественник, исследователь Центр. Азии, ген.-майор. В 1876—79 руководил экспедициями в Вост. Жонгарию, Монг. Алтай и Гоби. В тр. “Путешествие по Китаю и Монголии” (М., 1951) впервые дал подробное геогр. описание этих районов. В 1889—90 совершил путешествие в Кашгарию и

Куьлунь. П. и его помощники П.К. Козлов, В.И. Роборовский и К.И. Богданович провели маршрутную съемку протяженностью св. 10 тыс. км и составили карту Вост. Туркистана и сев. окраины Тибетского нагорья. Экспедиция открыла Токсунскую впадину — зап. ч. Турфанской котловины. Собранные во время экспедиций материалы изданы под назв. “Труды Тибетской экспедиции 1892—1896 под руководством М.Певцова” (ч. 1—3, СПб., 1892—1896). П. разработал способ определения геогр. широты из наблюдений двух звезд на равных высотах, назв. его именем, и формулу для определения высоты местности. Именем П. назван ледник на Алтае. **ПЕГМАГИТ** (франц. pegmatite, от греч. pēgma — скрепление, связь), светлоокрашенная разнородная жильная гор. порода, близкая по составу к материнской интрузивной породе. Образует геол. тела различ. формы: жилы, дайки, пластовые интрузии, штоки. Термин “П.” впервые введен в науку франц. ученым Р.Ж. Аюи (1801) для обозначения гор. породы, известной как “письменный гранит” (“графический пегматит”, “еврейский камень”), характеризующийся тесным сростанием кварца с полевым шпатом. Для П. характерны: сложный и разнообразный минер. состав (св. 300 минер. видов), зональность, повышенное содержание минералов, богатых летучими компонентами (вода, фтор, хлор, бром и др.) и минералов редких и рассеянных элементов (литий, церий, таллий и др.). С П. часто связаны м-ния полезных ископаемых. П. явл-ся источником полевого шпата, кварца для керамич. и стекольной пром-сти, слюды и пьезокварца (в электротехнике), а также драгоц. камней (изумруд, аквамарин, топаз и др.). На терр. Казахстана имеют широкое распространение (Мугалжар, Сарыарка, Алтай).

ПЕДАГОГИКА (греч. paidagogikē), наука о сущности развития и формирования лич. личности и разработка на этой основе теории и методики воспитания и обучения как специально организов. процесса. Раскрывает закономерности формирования личности в процессе образования. Пед. учения появились в Др. Востоке (6—5 вв. до н. э.) и Др. Греции (5—4 вв. до н. э.) как часть филос. систем. В 17—19 вв. специфика П. была выявлена в теориях Я.А. Коменского, Ж.Ж. Руссо, И.Г. Песталоцци, Й.Ф. Гербарта, А.Дистервега и др. Важное значение в развитии сов. П. имели труды К.Д. Ушинского, Н.И. Пирогова, Л.Н. Толстого, В.П. Вахтерова, П.Ф. Каптерева и др.

В др.-тюрк. орхоно-енисейских письм. памятниках (7—8 вв.) встречается ряд интересных идей в обл. воспитания. В письм. памятнике — ср.-век. эпосе тюркояз. народов “Китаби деде Коркыт”, содержатся ценные пед. высказывания. В трактатах Абу Наср ал-Фараби большое место отводится дидактике и методике обучения (развитию интеллекта; доступности, системности, наглядности обучения и т. д.), подчеркивается, что в системе полит. и гражд. наук этика и П. выступают ведущими отраслями знания. В 11—12 вв. широко распространяется этико-пед. лит-ра, написанная на тюрк. языке. В трактатах “Кутадгу билиг” (“Благодатное знание”) Ю.Баласагуни, “Дивани лугат ат-тюрк” (“Словарь тюркских наречий”) М.Кашгари, “Хибат-уль хакайк” (“Подарок истин”) А.Югнаки отводится большое место роли знания в жизни человека, воспитанию, нормам и правилам поведения людей и др.

Пед. мысль в Казах. степи выражалась в осн. в устном нар. творчестве (эпосы, пословицы, поговорки, айтысы, терме, обрядово-бытовые песни, мудрые изречения и др.). Пед. идеи казах. акынов, жырау (Асан



Кайгы, Шалкииз, Ақтамберды, Бухар жырау, Шал Кулекеулы и др.), поэтов, писателей и просветителей (Ш.Уалиханов, Ы.Алтынсарин, А.Кунанбаев, А.Байтурсынов, М.Жумабаев, Ж.Аймауытов) сыграли важную роль в становлении и формировании казах. пед. мысли. Значит. вклад в развитие совр. П. внесли Ш.Альжанов, С.Кожаметов, Р.Лемберг, Ш.Кокымбаев, А.Сыдыков, Т.Тажибаев, А.Сембаев, К.Бержанов и др.

П. представлена системой наук: дошкольная П.; П. школы; П. проф. (начального, среднего, среднего специального, высшего и послевузовского) образования; производств. П.; специальная и военная П.; сравнительная и социальная П.; история П.; валеология; исправит.-трудовая; П. "третьего возраста" и др. Общая П. — базовая науч. дисциплина, изучающая общие закономерности воспитания человека, разрабатывающая общие основы уч.-воспитат. процесса в воспитат. учреждениях всех типов. В общей П. выделяют два уровня: теоретич. и прикладной (нормативный). Традиционно общая П. содержит четыре больших раздела: общие основы; дидактику (теория обучения); теорию воспитания; школоведение. Проблемы образования решаются на осн. филос. концепций человека, соц.-психологич. и психофизиологич. исследований.

Лит.: Бержанов К., Мусин С., Педагогика тарихы, А., 1984; Әбиев Ж., Бабаева С., Құдиярова А., Педагогика, А., 2004; Әбиев Ж., Нұрланова Г., Педагогика хрестоматиясы, Аст., 2005.

ПЕДАГОГИЧЕСКИЕ ЭНЦИКЛОПЕДИИ и словари, науч.-справочные издания по педагогике и образованию, содержащие сведения по истории, теории и практике воспитания и образования (в целом или по отд. отраслям пед. науки). В Казахстане в 1996—2000 вышли в свет 35 томов казах.-рус. терминологич. словаря, 25-й том посв. педагогике и психологии. В 2002 издан толковый

пед. словарь включающий 4000 терминов.

ПЕДИАТРИЯ (греч. pais, род. п. paídos — дитя и iatreia — лечение), обл. медицины, изучающая анатомо-физиологич. особенности детского организма, причины и механизмы развития детских болезней и разрабатывающая методы их диагностики, лечения и профилактики. Гигиенич. условия жизни, обеспечивающие гармоничное умственное и физ. развитие детей, изучает гигиену детей и подростков. Науч. П. сформировалась во 2-й пол. 19 в. Начало развитию П. в Казахстане положено А.И. Авенировой на созданной ею кафедре педиатрии (1933) в Казах. мед. ин-те (ныне КазНМУ им. С.Асфендиярова) в 30—50-е гг. 20 в. См. *Научный центр педиатрии и детской хирургии.*

ПЕЙЗАЖ (франц. paysage, от pays — местность), вид, изображение к.-л. местности; в живописи и графике жанр (и отд. произведение), в к-ром осн. предмет изображения — природа, виды городов или архит. комплексов (архит. пейзаж, ведута), морские виды (марина). В П. проявляются чувства, настроение, мировоззрение художника, его эстетич. и этич. отношение к природе. Возникновение иск-ва П. в Казахстане

связано с именем Н.Г. Хлудова, автора камерных пейзажей ("Алматинский пик", 1886 и др.). В акварельных и живописных, особенно ранних П. А.Кастеева много док. подробностей, этногр. достоверности изложения ("Сенокос", 1934; "Сбор хлопка", 1935). В его более поздних произв. преобладает широкая разработка пространств. решения композиции ("Летнее пастбище Чалкуде", 1956; "Цветущие яблони", 1958). В полотнах А.Исмаилова утвердилась линия романт. П. Н.Тансыкбаев одним из первых осуществил переход от небольших лирич. сюжетов к панорамному П.

ПЕКИН, Бэйцзин (кит. "северная столица") (в 1928—49 Бэйпин), столица Китайской Народной Республики (КНР). Расположен в сев.-вост. ч. страны, на Вел. Китайской равнине, у подножия Сишаньских гор, в басс. р. Юндинхэ. Нас. (с пригородами) 12,6 млн. чел. (1995). Крупнейший транспортный узел Китая. Междунар. аэропорт Шоуду. Населенный пункт на месте совр. П. возник во 2 тыс. до н. э. В 11—8 вв. до н. э. на месте П. находился г. Цзи, осн. во время правления династии Чжоу как столица одного из гос-в Др. Китая. В 3 в. до н.э. город оказался



А.Кастеев. "Летнее пастбище Чалкуде". 1956. Государственный музей искусств им. А.Кастеева



под властью династии Цинь, подчинившей себе всю страну. Сооружение канала (от р. Хуанхэ) способствовало развитию Цзи как одного из осн. центров торговли и ремесленничества на С. Китая. В 936 город переименован в Сицзинь, а в след. году — в Наньцзин. В нач. 10 в. город — столица киданьского гос-ва маньчжуров; в 12 в. стал столицей чжуржэньского гос-ва и получил два имени — Чжунду и Дасин. В 1215 пал под натиском монг. войск. Хан Хубилай создал империю Юань, П. получил статус столичного и стал наз. Дадун (кит.), или Ханбалык (монг.). После изгнания монг. войск была создана империя

столицей нового гос-ва. После установления в 1927 в стране диктатуры гоминьдана столица была перенесена в Нанкин, а П. снова переименован в Бэйпин. В 1949, после освобождения от гоминьдановцев, П. провозглашена столицей КНР. На жизнедеятельности города сказался период “культурной революции”. В наст. время П. — один из крупнейших мегаполисов мира; на В. и Ю.-В. — гл. пром. р-ны, жилые кварталы; в сев.-зап. части — адм. здания. П. — центр угледоб. и металлургич., электроэнергетич., маш.-строит., нефтехим., хим., строит., военной, электронной, текст., пищевой пром-сти. П. — культ.

терр. по р. Уссури прав. берег реки признавался владением России, а левый — Китая. Далее граница была установлена по р. Сунгача, оз. Ханка, р. Беленхэ и по р. Тумыньцзян до корейской границы. Западная граница должна была проходить по ясно выраженным естеств. ориентирам и “линии ныне существующих китайских пикетов”. Договор регламентировал рус.-кит. торг. отношения, устанавливал систему консульской юрисдикции и право экстерриториальности для рус. купцов в Китае.

ПЕЛАГИЧЕСКИЕ ОРГАНИЗМЫ, растения и животные, обитающие в пелагиали — в толще воды и на ее поверхности. П. о. противопоставляют донным, т. е. бентосу, и подразделяют на пассивно плавающих на поверхности воды (плейстон) или в ее толще (планктон) и на активно плавающих (нектон). Для П. о. характерны сходные приспособления к жизни в пелагиали, обеспечивающие им плавучесть (газовые пузыри водорослей, плавательный пузырь рыб, насыщенность водой и студенистость тканей кишечнорастворимых и оболочников, обилие жира в клетках и тканях), подвижность (реснички простейших и мн. личинок, плавники рыб, голоногих моллюсков; торпедообразная форма тела у мн. нектонных животных). Растит. П. о. (фитопланктон) — осн. продуценты органич. вещества в водоемах, обеспечивающие пищей (непосредственно или через пищ. цепи) водных животных. Скелеты отмирающих П. о. участвуют в образовании океанич. донных осадков (диатомовые, радиоляриевые, фораминиферовые и птероподовые илы).

ПЕЛАГИЧЕСКИЕ ОТЛОЖЕНИЯ, глубоководные донные осадки открытого моря или океана, образующиеся путем медленного накопления вдали от берегов мельчайших взвешенных в воде частиц: скелетных остатков планктонных микроорганизмов, глинистых и



Императорский Дворец в Пекине

Мин, столица переместилась в Нанкин, П. стал наз. Бэйпин, а с 1420 Бейцзин, когда он стал сев. столицей империи. В 1644—1911 столица империи Цин. В 1860, в период англо-франко-китайской войны, город был оккупирован англо-франц. войсками, война завершилась поражением империи Цин. В 1912, во время Синьхайской революции, П. был объявлен

ист. центр мир. значения. В П. и окрестностях — многочисленные архит. памятники преим. 15—19 вв. (дворцовые, храмовые, мемориальные ансамбли, парки Шисаньлин, Ихэюань и др.). Центр города — площадь Тяньаньмэнь, самая большая в мире, с рядом правительств. зданий. Ок. 50 вузов, в т. ч. Пекинский (осн. в 1898), ун-т Цинхуа (осн. 1911) и др. АН Китая. Музеи: Гугун (Дворцовый музей), Исторический музей, Музей китайского искусства и др. Художеств. ремесла. Театры.

Лит.: Географический энциклопедический словарь, М., 2003; Все столицы мира. Энциклопедический справочник, М., 2004;

ПЕКИНСКИЙ ТРАКТАТ, заключен 2(14) нояб. 1860 между Россией и Китаем. Определял восточные и в осн. намечал западную рус.-кит. границу. При разграничении ранее оставшихся неразграниченными

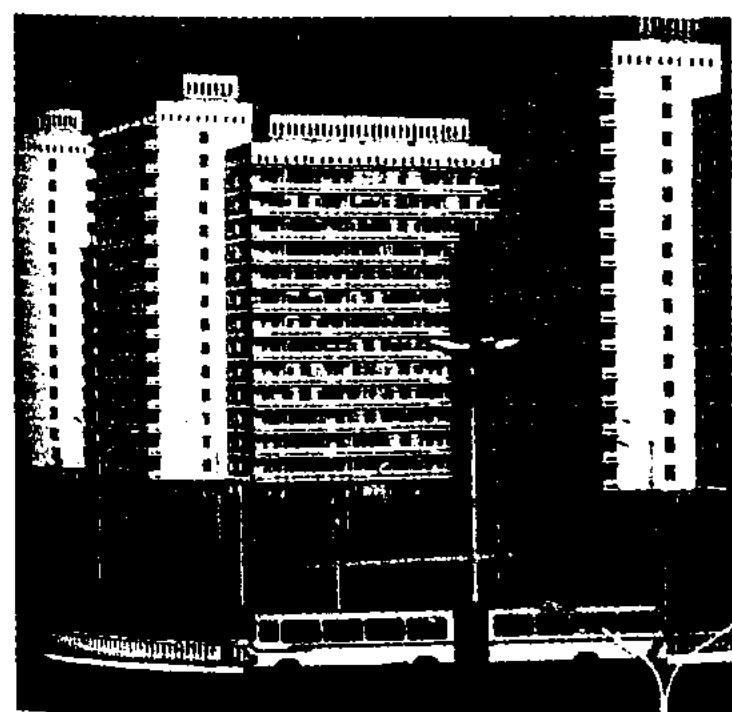

Жилые кварталы Пекина

Пеликаны

обломочных минералов, вулканич. пепла и формирующихся на дне минералов. К П. о. относятся совр. биогенные осадки (глобигериновый, кокколито-вый, диатомовый и радиоляриевый илы, красная глубоководная глина), а из древних осадочных гор. пород — нек-рые известняки, радиоляриты, диатомиты и др.

ПЕЛИКАНЫ (Pelecanidae), сем. крупных водоплавающих птиц отр. веслоногих. Дл. 1,3—1,8 м, крылья в размахе до 2,7 м. Длинным клювом с большим ярко окрашенным горловым мешком, как сачком, подхватывает рыбу. Хорошо плавают, но не ныряют, летают, могут

у берегов Каспийского и Аральского м., на оз. Тениз и Балкаш, в низовьях рр. Торгай, Сырдария, Иле. Оба вида находятся под защитой МСОП и занесены в Красную книгу Казахстана.

ПЕЛИКОЗАВРЫ (Pelycosauria), отр. ископаемых зверообразных пресмыкающихся. Жили в позднем карбоне — перми. Размеры от сравнит. небольших (ок. 1 м) до очень крупных (6 м). Череп обычно высокий и узкий с маленькой височной ямой и большим теменным отверстием. Зубы конические; дифференцированы лишь верхнечелюстные клыки; иногда имеются и небные зубы. Позвонков ок. 90 (из них $\frac{2}{3}$ хвостовых). У нек-рых П. остистые отростки туловищных позвонков резко удлинены, образуя т. н. спинной парус. Задние конечности длиннее передних; на бедренной кости часто развит отросток, т. н. четвертый трохантер, свойств. животным с двуногим передвижением, напр. динозаврам. У мн. П. имелись брюшные ребра. П. — исходная группа для высших зверообразных пресмыкающихся. Большинство П. — хищники, нек-рые насекомоядные и растительноядные; обитали на суше и в воде. Остатки П. многочисленны в США и Зап. Европе, Юж. Африке, найдены также на терр. России и Казахстана.

ПЕНДЖАБЦЫ, п а н д ж а б цы, осн. население геогр. и ист. области Пенджаб — ныне (штаты в Индии, 21,5 млн. чел.) и провинции Пенджаб в Пакистане (65 млн. чел.). Также проживают на терр. Афганистана, Сингапура, Шри-Ланки. Общая числ. св. 85 млн. чел. (2004). В антропологич. отношении относятся к индо-средиземномор. группе европеоидной расы. Большинство П. говорят на яз. панджаби, относящемся к индоарийской ветви индоевроп. семьи яз., ост. — на хинди (в Индии) и урду (в Пакистане). Письмо П. — гурмуки; восходит к письму брахми. В

Пакистане П. придерживаются исламской религии (сунниты), в Индии — сикхи (55%) или индуисты. В 3 тыс. до н. э. на терр. Пенджаба была развита одна из древнейших цивилизаций мира (т. н. Хараппская, также индская или протоиндская); начиная со 2-й пол. 2 тыс. до н. э. ее постепенно заселили продвигавшиеся с З. и С.-З. племена т. н. ариев. В результате их смешения с местным населением сформировались индоарийские народности и племена. Крупнейшие компоненты П. — джаты, раджпуты, гуджары. В 1 тыс. до н. э. терр. Пенджаба последовательно входила в состав древнеперс. державы Ахе-

296

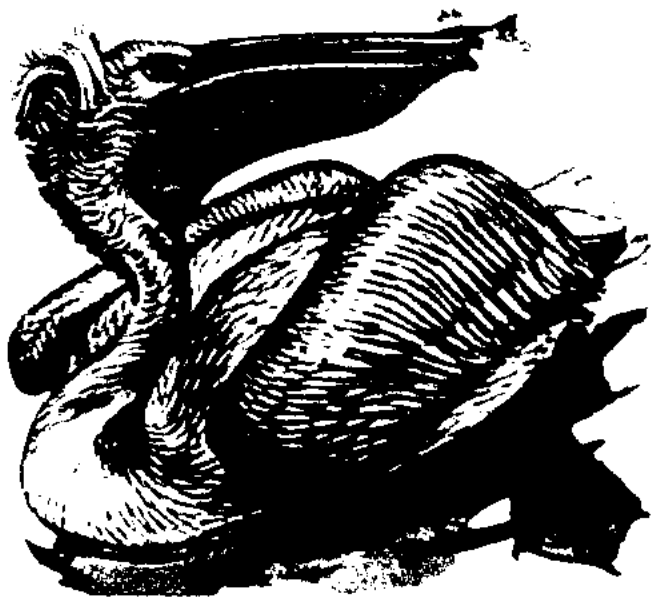

Кудрявый пеликан

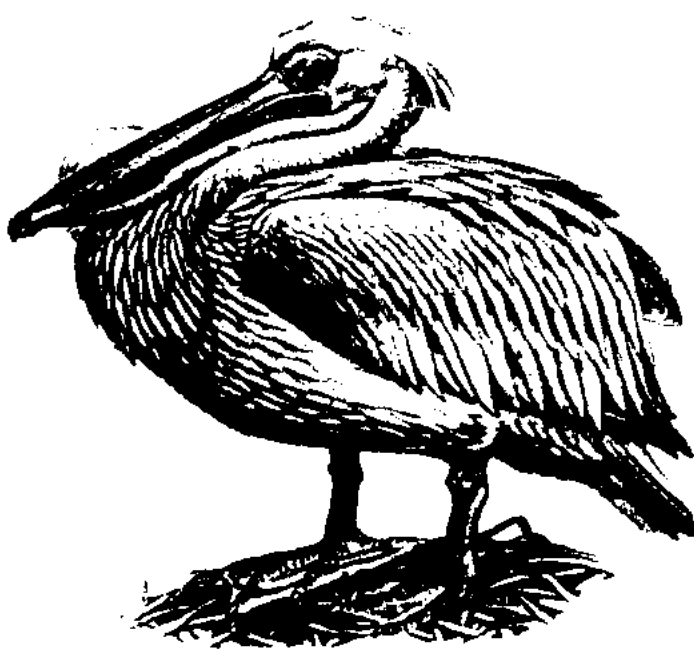

Розовый пеликан

парить. Моногамны, гнездятся колониями. Перелетные птицы. 7 видов; преим. в тропиках и субтропиках, на мелководьях больших озер, в дельтах рек, на мор. побережьях. Из-за хим. и нефт. загрязнения среды, снижения запасов рыбы в водоемах числ. всех видов сократилась. В Казахстане 2 вида: П. кудрявый (*P. crispus*) и П. розовый (*Pelecanus onocrotalus*). Селятся



Домохозяйка, сбивающая масло

менидов, империи Александра Македонского, Греко-Инд. царства, Кушанской империи и др. В 8 в., после араб. нашествия, в юго-зап. Пенджабе широко распространился ислам. Осн. занятие П. — земледелие; развиты ткачество, гончарство, изготовление ковров и художеств. резьба по дереву.

ПЕНЕПЛЕН, денудационная равнина, образовавшаяся на месте разрушенных гор в условиях гумидного климата. Понятие П. введено в геоморфологию в кон. 19 в. амер. географом У.М. Дейвисом. П. образуются в конце крупных тектонич. циклов, при переходе от орогенного этапа развития земной коры к платформенному. При тектонич. опусканиях П. могут оказаться погребенными под осадочными толщами, при поднятиях становятся поднятыми П. (напр., сырты Тянь-Шаня). П. широко распространены в Сарыарке.

ПЕНЖИМ, аул в Панфиловском р-не Алматин. обл., центр аул. округа, в 18 км к В. от район. центра — г. Жаркент. Нас. 5,3 тыс. чел. (2004). В 1950—97 центр кукурузоводч. колхоза. С 1997 работают частные х-ва. Через П. проходит автомоб. дорога гос. значения Жаркент — Корғас.

ПЕНОЧКИ (*Phylloscopus*), род птиц сем. славковых отр. воробьиных. В Казахстане 7 видов (королевая П., зарничная, таловка, зеленая П., трещетка, весничка, теньковка), все перелетные. Прилетают в марте — мае, улетают в авг. — ноябре. Масса 6—10 г, дл. крыла 47—81 мм. Верх тела буроватый



Пеночка весничка

или зеленоватый, низ — светлый. Характерна светлая надбровная полоса. Населяют леса и заросли кустарников. Гнездо шаровидное, на земле, в кустах и на деревьях. Кладка из 4—8 пестрых яиц. Гнездятся парами, иногда поодиночке. Ведут дневной образ жизни. Миграции совершают ночью. Питаются насекомыми, иногда ягодами и семенами. Полезны: истребляют вредных насекомых.

ПЕНСИОННЫЕ ФОНДЫ, накопительные пенсионные фонды (НПФ), самостоятельные финанс.-кредитные учреждения, осуществляющие управление финансами пенсионного обеспечения. В Республике Казахстан к ним относятся: Гос. накопит. пенсионный

фонд (ГНПФ) и негос. НПФ. ГНПФ производит сбор обязательных пенсионных взносов вкладчиков и пенсионные выплаты получателям в порядке, установленном законодательством РК, а также осуществляет деятельность по формированию пенсионных активов и инвестиций их в гос. ценные бумаги междунар. финанс. организаций (Закон РК от 20 июня 1997 г. “О пенсионном обеспечении в Республике Казахстан”). Негос. НПФ, осуществляют сбор обязательных и добровольных пенсионных взносов вкладчиков, производят пенсионные выплаты получателям, а также формируют пенсионные активы и инвестируют их через компании по управлению пенсионными активами в порядке, установленном законом.

ПЕНСИЯ (лат. *pensio* — платеж), ден. обеспечение, получаемое гражданами из пенсионных, страховых и иных фондов по окончании трудовой деятельности, при достижении установленного законом определен. возраста (в Республике Казахстан — мужчины, достигшие 63 лет; женщины 58 лет) и по др. основаниям (наступление инвалидности, в случае потери кормильца, а также за выслугу лет и особые заслуги перед гос-вом). Право на П. установлено Конституцией РК; порядок и условия назначения и выплаты П. регламентируются Законом “О пенсионном обеспечении в Республике Казахстан”. С 1 янв. 1998 в Казахстане наряду с системой гос. пенсионного обеспечения действует накопительная пенсионная система. Каждый работающий гражданин Казахстана производит обязат. пенсионные взносы, составляющие 10% от заработной платы, к-рые аккумулируются в накопительном пенсионном фонде.

ПЕНТАГОН (греч. *pentagōn* — пятиугольник), здание воен. мин-ва США (близ Вашингтона) в форме пятиугольника. Перен. — воен. ведомство США.

ПЕРВАЯ МИРОВАЯ ВОЙНА (1.8.1914 — 11.11.1918), война между двумя коалициями крупнейших держав: Центр. державами (Германия, Австро-Венгрия, Турция, Болгария) и Антантой (Россия, Франция, Великобритания). Возникла в связи с острыми противоречиями, связанными с их экон., полит., воен.-стратегич. интересами (перedel мира, сфер влияния и приложения капитала, перedel колоний). Первонач. в войне приняли участие Австро-Венгрия и Германия с одной стороны и Великобритания, Франция, Россия — с другой. В кон. 19 в. интересы этих стран сталкивались во мн. р-нах земного шара, особенно в Африке, Вост. Азии и на Бл. Востоке. В 1879 Германия и Австро-Венгрия заключили союз, к к-рому в 1882 присоединилась Италия (Тройственный союз, или союз Центр. держав, направленный против России и Франции, а позднее и против Англии). К Тройственному союзу присоединились Османская империя и Болгария. В противовес ему в 1907 Англия, Франция и Россия создали воен. коалицию — Антанту. 15(28).7.1914 в Сараево (Босния) серб. националистами был убит наследник австр.-венг. престола эрцгерцог Франц Фердинанд. Этим событием воспользовалась Германия для развязывания войны. Под ее давлением Австро-Венгрия предъявила Сербии ультиматум и, несмотря на согласие серб. пр-ва выполнить почти все его требования, разорвала с ней дипломатич. отношения и объявила ей войну. 19.7 (1.8) Германия объявила войну России, 21.7(3.8) — Франции, 22.7 (4.8) Великобритания — Германии. В 1915 Антанта сумела привлечь на свою сторону Италию, обещав удовлетворить ее территориал. претензии полнее, чем предлагала Германия. На стороне Антанты в П. м. в. участвовали Сербия, Бельгия, Япония, Италия, Румыния, Португалия, США, Греция, Ки-



тай и ряд стран Лат. Америки. Всего в войне приняли участие 38 стран. Воен. действия происходили в Европе, Азии и Африке, на всех океанах и мн. морях. Осн. действия велись на 5 сухопутных воен. театрах: Зап.-Европ. (Французском); Вост.-Европ. (Русском); Итальянском; Балканском и Ближневосточном; на терр. герм. колоний в Африке, в Вост. Азии и на островах Тихого ок. (Океания). По данным амер. экономиста Э.Богарта общая стоимость войны составила 359,9 млрд. долл. золотом, в т. ч. прямые (бюджетные) расходы — 208,3 млрд. долл. и косвенные — 151,6 млрд. долл. П. м. в. длилась 4 года 3 месяца и 10 дней; закончилась поражением Германии и ее союзников. После окончания П. м. в. полит. карта Европы изменилась. Распались Герм., Росс. и Османская империи, Австро-Венгрия. 28 июня 1919 в Версале (Франция) был подписан Версальский мирный договор с Германией. В ходе П. м. в. было мобилизовано ок. 74 млн. чел., общие потери составили ок. 10 млн. убитыми и св. 20 млн. ранеными.

Казах. народ, находившийся в составе Росс. империи, также испытал большие невзгоды. В первые три года войны Туркистанским краем и Казахстаном было поставлено 20299 тыс. пудов хлопка, 300 тыс. пудов мяса, 747 тыс. пудов рыбы, 299 тыс. пудов мыла, 70 тыс. лошадей, 13 тыс. верблюдов, 38 тыс. м² войлока, 13441 юрт, 109 тыс. пудов хлопкового масла. Помимо прежних налогов был введен и воен. налог. Постоянное повышение цен на продукты и товары массового потребления, рост налогов, спад пром-сти и развал с. х-ва резко ухудшили положение народа. Тысячи военнопленных (в осн. из Австро-Венгрии и Германии) были размещены на терр. Сев.-Вост. и Юж. Казахстана. В Акмоле, Семипалатинске, Павлодаре и Казалы были

открыты крупные спец. лагеря военнопленных. Казах. интеллигенция в эти годы принимала активное участие в обществ. жизни народа. Летом 1914 казах. деятелями мусульм. фракции в составе Росс. Гос. Думы в С.-Петербурге был создан мусульм. к-т по оказанию помощи военным и их семьям. В Казахстане (в Атбасаре, Шымкенте, Зайсане и др.) открылись его отделения. В 1914—17 к-том Торгайской обл. было собрано 226 999 рублей. В войне принимали участие также и представители казах. народа; среди них С.Асфендияров, А.Самуратбеков и др. Казах. интеллигенция выступала против продолжения войны, искала пути уменьшения наносимого ею ущерба. В 1916 в Петрограде А.Бокейханов, А.Байтурсынов, Н.Бегимбетов от имени казах. народа вели переговоры с царским пр-вом. Ими был выдвинут ряд требований: не брать казахов на тыловые работы; перед отправкой в армию оформлять на солдата метрику у муфтия; солдат должен иметь коня; быть в равных правах с рус. солдатами (газ. “Қазақ”, 9 февр. 1916). Однако 25 июня 1916 Росс. пр-вом были изданы “Правила о порядке использования инородцев в работах на государственную оборону”. На работы было отправлено более 100 тыс. казахов, большая ч. из них — на Зап. фронт. 5 февр. 1917 в Минске при Земстве открылся “отдел инородцев”, оказывавший помощь казахам, взятым на тыловые работы. Возглавлял его А.Бокейханов; зам. М.Есболов, секретарь М.Дулатов. После Февр. революции казах. интеллигенция провела большую работу по возвращению казахов на родину.

Лит.: Гарле Е.В., Европа в эпоху империализма, 1871 — 1919, 2-ое изд., М.-Л., 1928; Ковалев П.А., Тыловые рабочие Туркестана в годы первой мировой войны, Таш., 1957; Полетика Н.П., Возникновение первой мировой войны (июльский кризис 1914 г.), М., 1964; Кой-

гельдиев М., Алаш қозғалысы, А., 1995.

ПЕРВОБЫТНО-ОБЩИНСКИЙ СТРОЙ, тип соц.-экон. устройства, предшествующий гос.-организованному обществу. Деятельность первобытного человека протекает в рамках общины (родовой, сельской), к-рая состоит из семей (парных, больших и т. д.) — ячеек, осуществляющих воспроизводство самого человека и представляющих собой более или менее зависимые от общины центры хоз., религ. и т. д. деятельности. В силу экзогамности брака в состав общины наряду с кровнородственным ядром входят брачные партнеры, выходцы из др. общин. Начало П. с. 40—35 тыс. лет назад.

ПЕРВОМАЕВКА, аул в Толебийском р-не Юж.-Казахст. обл., центр аул. округа. Расположен на бер. р. Бадам, в 11 км к Ю. от район. центра — г. Ленгер. Нас. 5,2 тыс. чел. (2004). В 1961—97 центр овоще-молочного совхоза “Первомайский”. АО, ТОО, крест. (фермер.) х-ва. **ПЕРВОМАЙСКИЙ**, пос. в Шемонаихинском р-не Вост.-Казахст. обл., центр пос. округа, в 65 км к Ю. от район. центра — г. Шемонаиха. Нас. 6,1 тыс. чел. (2004). Осн. в 1957 в связи с стр-вом Ертисского хим.-металлургич. завода. В П. расположены также АО, “Механический завод”, хлебозавод и др. пр-тия.

ПЕРВОМАЙСКОЕ, село в Мендикаринском р-не Костанайской обл., центр сел. округа, в 3 км к З. от район. центра — пос. Боровской. Нас. 2,1 тыс. чел. (2004). Возник в 1954. Ближ. ж.-д. ст. Костанай (в 93 км).

ПЕРВОЦВЕТ, примула (*Primula*), род многолетних травянистых растений сем. первоцветных. Ок. 500 видов, по всему земному шару. В Казахстане 12 видов; в осн. в горах от Алтая до Зап. Тянь-Шаня, на влажных альп. и субальп. лугах, по берегам ручьев, у края тающих снежников. Выс.

5—30 см. Растения с безлистными стеблями (стрелками). Листья яйцевидные, в прикорневой розетке. Цветки светло-желтые, розовые, пурпуровые. Соцветие — зонтик. Плод — коробочка. Лекарств.,



Первоцвет холодный

декорат. растение. П. Минвица (*P. Minkvitziæ*) — редкий, с высокими декорат. качествами вид; занесен в Красную книгу Казахстана. Эндемик; встречается только в Талас Алатау и зап. части Кыргыз Алатау.

ПЕРВЫЙ ВСЕКАЗАХСКИЙ СЪЕЗД МУСУЛЬМАН. Состоялся 21—28 июля 1917 в Оренбурге. На съезд прибыли делегаты от Акмолин., Семипалатин., Уральской, Жетысуской, Ферганской обл. и Бокеевского ханства. Пред. съезда был Х. Досмухамедов, секретарями — А. Байтурсынов, А. Котибаров, М. Дулатов, А. Сейитов. Съезд рассмотрел 14 вопросов соц.-экон., обществ.-полит. характера: форма гос. управления; казах. автономия; земельный вопрос; нар. милиция; земство; просвещение; суд; религия; жен. вопрос; подготовка в учредит. собрание депутатов из казах. областей; Всеросс. мусульм. съезд “Шура-и Ислами”; казах. полит. партия; о положении в Жетысуской обл.; о направлении казахов на съезд федералистов всей России, а также в учебную комиссию. На съезде было принято решение о создании казах. нац. партии “Алаш”.

ПЕРГАМ, древний город в М. Азии (ныне Бергама, Турция). Осн. в 12 в. до н. э., столица гос-ва Пергам, торг. и культ. центр эллинистич. мира. Знаменит библиотекой, мед. школой.

ПЕРГАМЕНТ (нем. Pergament, от греч. Pergamos — назв. г. Пергам, где во 2 в. до н. э. широко применялся пергамент), 1) недубленая кожа, выделанная из шкур кр. рог. скота и свиней. Используется для изготовления нек-рых деталей машин (напр. гонков ткацких станков). В прошлом П. служил осн. материалом для письма; 2) жиронепроницаемая бумага для упаковки и тех. целей.

ПЕРЕВАЛ, понижение в гребне гор. хребта, доступное для его пересечения. Наиб. широкие, плоскодонные и глубоко опущенные П., имеющие часто важное транспортное значение, наз. гор. проходами. По срокам использования различают П. круглогодичного и сезонного действия. Через П. часто проложены автомоб. или железные дороги.

ПЕРЕВОЗКА, транспортирование грузов, товаров, пассажиров. Осн. виды П.: воздушная П. — транспортировка пассажиров, грузов и почты на воздушных судах на основании и в соответствии с условиями договора П.; контейнерная П. — наиб. экономичный вид транспортировки грузов. Выполняется различ. видами сухопутного, водного и воздушного транспорта при помощи съемных транспортных приспособлений — контейнеров; пакетная П. — транспортирование грузов, сформированных из отд. мест, в таре или без тары, скрепленных между собой с помощью универс. или спец. пакетирующих средств на поддонах или без них; мешанная П. — П. пассажиров и грузов при помощи неск. видов транспорта; специальная П. — отд. вид П., обеспечивающий транспортирование спец. грузов для удовлетворения особо важных гос. и обо-

ротных нужд; транзитная П. — П. грузов иностр. владельцев транзитом через терр. др. страны, а также третьих стран мор., речным, автомоб. и воздушным видами транспорта, а также в смешанном сообщении; централизованная П. — П., при к-рой пр-тия автомоб. транспорта общего пользования обеспечивают доставку грузов от одного грузоотправителя всем грузополучателям или одному грузополучателю от всех грузоотправителей; чартерная П. — нерегулярная П., осуществляемая во исполнение договора чартера.

ПЕРЕВОРОТ ГОСУДАРСТВЕННЫЙ, в науке конституц. права — насильств. и совершенное в нарушение конституции свержение или изменение конституц. (гос.) строя либо захват (присвоение) кем бы то ни было гос. власти. Если П. г. совершается при решающем участии армии, он носит назв. воен. переворота.

ПЕРЕКАТИ-ПОЛЕ, травянистые растения (качим, кермек и др.) степей и пустынь, приобретающие ко времени созревания семян, а иногда и раньше, более или менее кустистую шарообразную форму. Наземная часть после созревания плодов отламывается от корня и, гонимая ветром, катится в виде клубка, рассеивая семена. Размеры от неск. см до 1 м в поперечнике. В Казахстане так называют растение качим метельчатый (*G. paniculata*), наиболее распространенный вид рода качим (*Gypsophila*).

ПЕРЕКИСИ, см. Пероксидные соединения.

ПЕРЕКИСЬ ВОДОРОДА, пероксид водорода, H_2O_2 , жидкость без цвета и запаха, с металлич. привкусом; темп-ра кип. $150,2^\circ C$. 30%-ный раствор — пергидроль. Хорошо растворяет мн. соли. Открыта в 1818 Л.Ж. Тенаром. В природе П. в. образуется как промежуточный или побочный продукт при окислении мн. веществ кислородом воздуха; следы её

Перелом

содержатся в атм. осадках. П. в. образуется в растит. и животных клетках, но очень быстро разлагается под действием ферментов. Концентрированный вод. растворы П. в. взрывоопасны. П. в. применяют как окислитель в ракетных топливах, при получении различ. хим. веществ, для отбеливания масел, жиров, меха, кожи, тканей, бумаги, при извлечении металлов из руд, для обезвреживания сточных вод, как антисептик в медицине; гидроперит (соед. мочевины с П. в.) — для обесцвечивания волос. П. в. и его растворы обжигают кожу и слизистые оболочки.

300

ПЕРЕЛОМ, нарушение анатомич. целостности кости. Различают переломы травматич. и патологич. (в результате нек-рых заболеваний); закрытые (без повреждения кожи) и открытые; поперечные, продольные, косые, оскольчатые и др. Переломы фиксируют при помощи шин, скелетного вытяжения, гипсовой повязки или оперативным путем до образования костной мозоли.

ПЕРЕМЕННЫЙ КАПИТАЛ, часть капитала, расходуемая предпринимателем на покупку рабочей силы и в процессе производства изменяющая свою величину.

ПЕРЕМЕТНОЕ, село в Зап.-Казахст. обл., адм. центр (с 1939) Зеленовского р-на, на бер. р. Дерколь, ж.-д. ст. в 45 км к З. от Уральска. Нас. 4,2 тыс. чел. (2004). Осн. в 1894 в связи с стр-вом ж. д. Саратов—Уральск. В 1964 организованы вспомогательные цеха Урал. ремонтного з-да. С 1996 функционируют крест. (фермер.) х-ва.

ПЕРЕНОСНОЕ ЗНАЧЕНИЕ СЛОВА, вторичное (производное) значение слова, возникшее на осн. разных видов ассоциативных связей, посредством метонимии, метафоры и др. семантич. изменений. Напр., құрыштай күшті (стойкий, как сталь), в значении сильный. П. з. с. складывается на базе пространств., временной, логич.

и т. д. соотносительности понятий (сходство по внеш. виду), на осн. соответствия (в форме, цвете), функцион. идентичности предметов и явлений.

ПЕРЕПЕЛ, обыкновенный перепел (*Coturnix coturnix*), птица сем. фазановых. Дл. 16—20 см, вес 80 — 145 г. Спина бурая с темными и светлыми пятнами и штрихами, зоб рыжий, самки — с пестринами. Обитает на равнинах и в горах. Питается семенами и побегами растений, реже насекомыми. Гнездо на земле. Распространен в Евразии и Африке. В Казахстане гнездится повсеместно, кроме сухих степей, пустынь и высокогорий. Объект охо-



Перепел

ты. Близкий вид — П. немой (*C. japonicus*) разводят на фермах для получения мяса и яиц. Перепеловодство как отрасль пром. птицеводства возникло в Японии в 50-е гг. 20 в. Селекционно выведены яйценоские линии, получившие распространение во мн. странах. В Ср. Азии П. держат в клетках ради пения и как бойцовую птицу.

ПЕРЕПИСИ НАСЕЛЕНИЯ, спец. организованный процесс сбора демографич., экон. и соц. сведений о жителях страны или отд. территорий. Цель П. н. — получить сведения о числ., составе и размещении населения. Проводят путем обхода жилых помещений и сбора сведений о каждом жителе. В состав собираемых сведений обычно входят демографич. признаки (пол, возраст, семейное состояние), экон. признаки (занятие

или вид экон. деятельности), образование, этнич. признаки (нац., язык, вероисповедание), пр. признаки (напр., гражданство, место рождения и т. д.). При проведении П. н. сведения получают не из документов, а со слов жителей. Перепись проводят по единой программе и методологии, в короткие сроки, в то время года, когда люди наименее мобильны (зимой). Все сведения собирают по состоянию на т. н. критич. момент (обычно полночь накануне первого дня переписи: умершие до и родившиеся после этого момента не учитываются). Ответы записывают на переписные листы или бланки единого образца. Наиб. важные данные получают предварительно, иногда выборочно. Полная разработка материалов П. н. длится неск. лет. В Казахстане (в составе Росс. империи) первая П. н. была проведена в 1897. Первая П. н. в суверенном Казахстане — в 1999.

ПЕРЕПОНЧАТОКРЫЛЫЕ (Hymenoptera), отр. насекомых. Делится на 3 подотр.: сидячебрюхие П. (Symphyta) — пилильщики, рогахвосты; паразитические П. (Parasitica) — наездники, орехотворки; жалящие (Aculeata) — осы, пчелы, муравьи. Нек-рые зоологи выделяют только один подотр. — сидячебрюхие. Дл. насекомых 0,2 мм — 6 см. У большинства 2 пары прозрачных перепончатых крыльев (отсюда название). Большинство видов растительноядные, нек-рые — хищники. Древнейшие П. известны из ниж. триаса. До 300 тыс. видов, преим. в тропиках. Наиболее сложные инстинкты наблюдаются у общественных П. — муравьев, ос и пчел. Многие П. — опылители растений, нек-рые — вредители с. х-ва и леса. Ряд паразитич. видов используют для биол. борьбы с вредителями. Неск. видов медоносных пчел дают ценные продукты — мед, воск, прополис.

“ПЕРЕСТРОЙКА”, термин, вошедший в широкое употреб-



Перинатология

ление с сер. 80-х гг. 20 в. и обозначавший курс на реформирование тоталитарной системы в СССР. Политика "П.", начатая частью руководства КПСС во гл. с М.С. Горбачевым, привела к значит. переменам в жизни страны и мира в целом. К кон. 80-х — нач. 90-х гг. в результате противоречивости и непоследовательности в осуществлении "П." произошло обострение кризиса во всех сферах обществ. жизни общества.

ПЕРЕСТУПЕНЬ, б р и о н и я (*Bryonia*), род многолетних трав сем. тыквенных. С утолщенными клубневидными корнями и лазающими стеблями (прикрепляются к опоре про-

стручковый (*Capsicum*) род кустарников, полукустарников и многолетних трав (в культуре однолетних) сем. пасленовых. Произрастают в тропич. Америке. П. паприка и др. — овощные культуры (в плодах — сахара, витамины С, В₁, В₂, каротин, алкалоиды); выращивают



Перец стручковый: 1 — растение; 2 — цветки; 3 — листья; 4 — плоды

на всех континентах. Сладкие и горькие сорта (горечь придает алкалоид капсаицин — от 0,007 до 1,9%). Плоды П. сладкого используют для консервирования, в кулинарии; горький П. применяют как специю.

ПЕРИГЕЙ (греч. peri — вокруг, около, возле и gē — земля), ближайшая к Земле точка орбиты Луны или искусств. спутника Земли (ИСЗ). Расстояние от П. до центра Земли наз. перигейным расстоянием.

ПЕРИГЕЛИЙ (греч. peri — вокруг, около, возле и hēlios — Солнце), ближайшая к Солнцу точка орбиты небесного тела, движущегося вокруг Солнца по одному из конич. сечений — эллипсу, параболе или гиперболы. Расстояние от центра Солнца до центра Земли, наз. перигелийным расстоянием, равно 147 млн. км.

ПЕРИДОТИТ (франц. peridot — оливин), общее назв. глубинных гор. пород, состоящих гл. образом из оливина (40—90%) и пироксенов. По минер. составу выделяют виды П.: гарцбургит (оливин + ромбич. пироксен), верлит (оливин + моноклинный пироксен), лерцолит (оливин + моноклинный и ромбич. пироксен). Если содержание пироксена в породе не превышает 10%, такой П. наз. дунитом. Типичные вто-

ростепенные минералы: хромшпинелиды и гранат, иногда слюда, ильменит, основной плагиоклаз. Обычно в той или степени серпентизированы. Цвет от светло-зеленого до темно-зеленого, черного. Структура грубозернистая, гранулярная. В земной коре П. распространены преим. в складчатых поясах, как в ассоциации с др. ультраосн. и осн. породами, так и в виде самостоят. массивов. С П. связаны м-ния хрома, никеля, железа, титана, асбеста, талька, алмазов. В Казахстане П. встречается в горах Мугалжар, Улытау и др.

ПЕРИМЕТР (греч. perimetreō — измеряю), длина замкнутого контура, напр. сумма длин всех сторон многоугольника.

ПЕРИНАТОЛОГИЯ (греч. peri — вокруг, около, лат. natalis — рождение и греч. logos — учение, слово), раздел медицины, изучающий особенности развития плода в предродовой, родовой и непосредственно послеродовой периоды и разрабатывающий методы мед. помощи новорожденным и роженицам. Термин "П." стал использоваться с 60-х гг. 20 в., а в 1973 на 5-м Всемир. конгрессе Европ. ассоциации акушеров-гинекологов было введено новое направление в медицине — П. П. интегрирует мн. биол. и мед. проблемы эмбриологии, физиологии, мед. генетики, акушерства, неонатологии, общей и инфекционной патологии человека и т. д., формируя мн. науч. направления. Созданы новые диагностич. программы и перинатальные технологии, позволяющие проводить лечение выявленной патологии и выполнять нек-рые оперативные вмешательства непосредственно на внутриутробном плоде (переливание крови, коррекция пороков развития плода и др.). Разработаны ультразвуковые, иммунологич. и генетич. методы исследования плода. В Казахстане проблемами П. занимается *Научно-исследовательский центр охраны здоровья матери и ребенка.*



Переступень черноплодный

стыми усиками). Цветки однополые, зеленовато-желтые. Плод — шаровидная ягода. Растет среди кустарников, на опушках, по речным долинам и как сорняк. Ок. 10 видов, в Евразии и Сев. Африке. В Казахстане произрастают 3 вида П., из них 1 вид — П. черноплодный (*B. melanocarpa*) занесен в Красную книгу Казахстана, как редкий и реликтовый вид. Встречается в пустыне Кызылкум. Используют как лекарств. и декорат. растения (для озеленения балконов, беседок, стен), нек-рые П. ядовиты.

ПЕРЕЦ, 1) П. (*Piper*) род кустарников (лиан), редко деревьев и трав сем. перечных. Ок. 700 видов, гл. обр. в тропиках Америки и муссонных обл. Вост. Азии. Наиб. значение имеет перец черный (*P. nigrum*) — пряное растение, возделываемое в тропич. областях; 2) П.

Период

ПЕРИОД (греч. *periodos* — обход, круговращение, определ. круг времени), 1) промежуток времени, охватывающий к.-л. законченный процесс; 2) этап обществ. развития, обществ. движения.

ПЕРИОДИЧЕСКАЯ СИСТЕМА ХИМИЧЕСКИХ ЭЛЕМЕНТОВ, классификация хим. элементов, созданная рус. ученым Д.И. Менделеевым на основе открытого им *периодического закона* (1869), являющаяся его табличным выражением. Система включает 109 элементов. Из них в природных объектах обнаружены 88; все элементы, следующие за U ($Z=93-109$), а также Tc ($Z=43$), Pm ($Z=61$), At ($Z=85$), Fr ($Z=87$) получены искусственно в ядерных реакциях. Совр. П. с. х. э. состоит из 7 периодов (горизонтальные ряды) и 8 групп (вертикальные столбцы). В периодах и группах элементы расположены по возрастанию Z ; в группы, кроме того, объединяются элементы, сходные по свойствам [каждая группа подразделяется также на главную (а) и побочную (б) подгруппы]. Элементы с $Z=58-71$ и с $Z=90-103$, особенно сходные по свойствам, образуют 2 семейства — соответственно лантаноиды и актиноиды. Периодичность свойств элементов в периодах и группах обусловлена периодич. повторением конфигурации внеш. электронных оболочек атомов. Закон и система Менделеева принадлежат к числу важнейших обобщений естествознания, лежат в основе совр. учения о строении вещества.

ПЕРИОДИЧЕСКИЙ ЗАКОН, фундаментальный закон, устанавливающий периодическое изменение свойств хим. элементов в зависимости от увеличения зарядов ядер их атомов. Открыт Д.И. Менделеевым в 1869. Совр. формулировка закона: свойства элементов и образуемых ими простых и сложных веществ находятся в периодич. зависимости от заряда атомного ядра Z . П. з. лежит в основе

совр. учения о строении вещества. Наглядное отражение П. з. — *периодическая система химических элементов*.

ПЕРИПАТЕТИЧЕСКАЯ ШКОЛА (греч. *peripatos* — крытая галерея), или Ликей (по назв. гимназия на окраине Афин), филос. школа в Др. Греции. Осн. Аристотелем. После Аристотеля ок. 34 лет возглавлялась Теофрастом. В 4—2 вв. до н. э. П. ш. была своего рода академией наук (систематич. разработка всех обл. знания на основе метода Аристотеля) и высшей школой для афинской молодежи. С 1 в. до н. э. перипатетики занимались гл. обр. истолкованием и комментированием сочинений Аристотеля. **ПЕРИСТИЛЬ** (греч. *peristyllos* — окруженный столбами), прямоугол. двор, сад, площадь, окруженные с 4 сторон крытой колоннадой. П. как составная часть антич. жилых и обществ. зданий известен с 4 в. до н. э. Широкое распространение П. получили в эпоху эллинизма и в Др. Риме.

ПЕРИТОНИТ (греч. *peritonion* — брюшина), воспаление брюшины. Развивается преим. как осложнение аппендицита и нек-рых др. острых заболеваний, а также при повреждениях органов брюшной полости. Различают П. общий (разлитой) и ограниченный (местный).

ПЕРИФРАЗ, перифраза (греч. *periphrasis* — иносказание), в стилистике и поэтике замена прямого названия описательным выражением, в к-ром указаны признаки не названного прямо предмета: “царь зверей” — вместо “лев”. П. широко использовался в поэзии барокко, романтизма. В казах. лит-ре образцы поэтич. П. даны в поэмах “Альбатрос” С.Сейфуллина, “Я — казах” Ж.Молдагалиева и др.

ПЕРМЬ [пермская система (период)], последнее подразделение *палеозоя*, обозначающее относит. возраст комплекса пород и период геол. истории, в течение к-рого они сформиро-

вались. Подразделяется на два отдела: ниж. и верхний. Начало ок. 280 млн. лет назад, продолжительность ок. 45 млн. лет. Выделена на терр. России (на Урале, Пермской губ., отсюда назв.) в 1841 англ. геологом Р.И. Мурчисоном. Для П. характерны интенсивные тектонич. движения, связанные с последними фазами *герцинской складчатости*. В геосинклинальных зонах: Урало-Тянь-Шанской в Евразии, Герцинской в Европе, Аппалачской в Сев. Америке возникли высокие гор. хребты. Обширные пространства платформенных обл., особенно во 2-й пол. П., испытывали поднятия, сопровождавшиеся регрессией (отступанием) морей. Пермская регрессия вызвала превращение обширных морей в полузамкнутые изолиров. бассейны. К кон. П. на большей ч. платформенных обл. преобладали континентал. условия. П. характеризовался интенсивной вулканич. деятельностью. Отчетливо обособляется пояс влажного тропич. климата, к С. от него находился пояс жаркого и сухого климата, к-рому соответствует широкое развитие соленосных и красноцветных отложений. Еще севернее располагался умеренный пояс значит. влажности с интенсивным угленакоплением. В П. отчетливо обособлялись приполярные обл., с материковым оледенением в Юж. полушарии. В П. происходило вымирание ряда групп палеозойских животных и растений и появление новых, достигших расцвета в мезозое. Среди растений процветали членистостебельные, сфенофиллы, папоротники и папоротникоподобные птеридоспермы; усилилась роль голосеменных растений; впервые получили большое распространение хвойные. Появляются цикадофиты и гинкгофиты. Существенную роль в растит. покрове играют мхи. Богатство наземной растительности способствовало интенсивному угленакоплению. В перм. морях



Персидская

были широко распространены зеленые водоросли. Животный мир П. отличался богатством и разнообразием. В морях многочисленны и разнообразны фораминиферы, особенно фузулиниды; четырехлучевые кораллы, брахиоподы, остракоды; широкое развитие в П. получили двустворчатые, брюхоногие и головоногие моллюски. Из водных позвоночных наиб. распространены хрящевые акулообразные рыбы; из костных рыб — палеонисциды. Наземные позвоночные представлены земноводными (преобладали стегоцефалы — панцирно-головые) и пресмыкающимися (котилозавры, зверообразные

нинген), США (Хьюстон). К перм. отложениям приурочены значит. запасы кам. и калийных солей Приуралья и Прикаспия (Россия), Донбасса (Украина), Германии, США и др.; м-ния меди (Мансфельд, Германия), меди и молибдена (Конырат, Казахстан), свинца (Корноулл, Англия), золота (Мурынтау, Узбекистан), ртути (Хайдаркен, Кыргызстан) и др.

Лит.: Беспалов В.Ф., Геологическое строение Казахской ССР, А., 1971; Хаин В.Е., Короновский Н.В., Ясаманов Н.А., Историческая геология, М., 1997.

ПЕРОВСК, прежнее (до 1925) назв. г. *Кызылорда*.

ПЕРОВСКИЙ УЕЗД (1867), адм.-терр. единица в составе Сырдаринской обл. Центром П. у. был г. Перовск (ныне Кызылорда), получивший статус города в 1867. В 1896 терр. П. у. занимала 105,7 км². Осн. часть населения составляли казахи, занимавшиеся кочевым животноводством, а также земледелием и рыболовством. Перовск был крупной ж.-д. ст. на Оренбургско-Ташкентской ж. д. (1901—05).

ПЕРОКСИДНЫЕ СОЕДИНЕНИЯ, класс хим. соединений, содержащие непосредственно связанные между собой атомы кислорода (пероксогруппу —O—O—). П. с. применяют как окислители, отбеливатели, источники и переносчики кислорода (“кислородные батареи”). П. с. — промежуточные продукты мн. промышленно важных реакций (напр.: синтеза фенолов и ацетона), играют большую роль в процессах горения и окислительных биохим. процессах. Простейший и важнейший представитель — *перекись водорода*.

ПЕРОКСОКИСЛОТЫ (надкислоты, перкислоты), кислоты, анион к-рых содержит пероксогруппу —O—O—. Напр.: пероксоборная HBO_3 , пероксофосфорная H_3PO_5 , пероксосерная H_2SO_5 (т. н. кислота Каро), пероксодисерная $H_2S_2O_8$ (надсерная) кислоты, пероксоук-

сусная кислота CH_3COOOH . П. и их соли — сильные окислители. Пероксосульфаты (персульфаты) аммония $(NH_4)_2S_2O_8$ и калия $K_2S_2O_8$ — отбеливающие вещества, инициаторы полимеризации.

ПЕРПЕНДИКУЛЯР (лат. perpendicularis — отвесный), прямая (или ее отрезок), пересекающая данную прямую (плоскость) под прямым углом. В этом случае обе прямые (соответственно прямая и плоскость) наз. взаимно перпендикулярными.

ПЕРСИДСКАЯ ЛИТЕРАТУРА, лит. произв., написанные на яз. иран. группы; древнейшая часть мир. культ. наследия. В течение “шести веков перс. поэзии” (10—15 вв.) были созданы лит. формы и жанры, составившие классич. канон вост. исламо-перс. лит-ры, осн. языком к-рой стал перс. язык (фарси). К первым проявлениям лит. др.-перс. традиции можно отнести клинописные надписи царей Ахеменидской династии (558—330 до н. э.) и созданный на авестийском яз. свод зороастрийской религии “Авеста” (1-я пол. 1 тыс. до н. э.). В ней уже встречаются зародыши популярных фольклорных сказочных сюжетов и мифологич. образы борьбы царства света и царства мрака, где решающая роль отводится человеку-богатырю.

Следующий, ср.-перс. период (3—7 вв. н. э.), характеризуется появлением собственно лит. произв. на разных диалектах ср.-перс. яз. — пехлеви, парфянском, согдийском и др. Среди сохранившихся памятников того времени — эпическое “Сказание о Зарере”, династийные хроники “Книга деяний Ардашира Папакана”, дидактич. поэма “Ассирийское древо”, дидактич. сб. “Калила и Димна”. В ср.-перс. период была записана “Авеста”. Мн. сочинения 3—7 вв. утрачены и известны только по названиям, в т. ч. династийные хроники “Книги царей”, на основе к-рых впоследствии был соз-

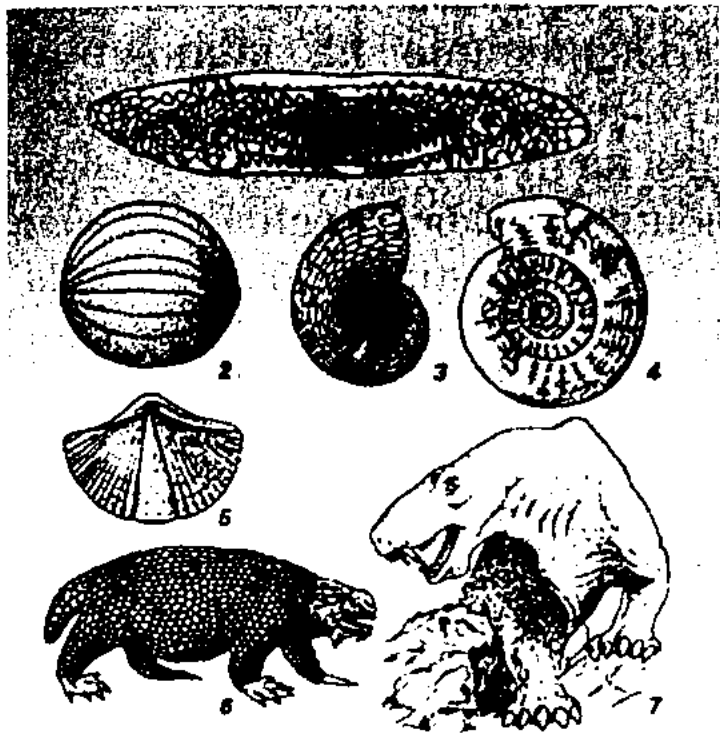

Характерные представители фауны пермского периода. Фораминиферы: 1 — *Pseudofusulina* (C₃-P); 2 — *Schwagerina* (P). Аммоноиды: 3 — *Medlicottia* (P); 4 — *Paragastrioceras* (P₁). Брахиоподы: 5 — *Licharewia* (P₂). Пресмыкающиеся: 6 — *Parciasaurus* (P₂); 7 — *Inostrancevia* (P₂).

пресмыкающиеся). Характерны батрахозавры — лягушкоящеры — промежуточная группа между земноводными и пресмыкающимися. Отложения П. богаты минер. сырьем. Пермский этап угленакопления — один из крупнейших в истории Земли. Крупные м-ния углей П. находятся в Печорском, Таймырском, Минусинском, Кузнецком и Тунгусском басс. (Россия); известны уг. басс. в странах Зап. Европы, Сев. Америке, Китае, Индии и др. М-ния газа сосредоточены на Украине (Шебелинка), в России (Вуктылское), Нидерландах (Гро-

Персидская



дан иран. эпос “Шахнамэ” *Фирдоуси*. В период араб. завоевания (7 в.) на перс. терр. на основе среднеиран. диалектов и араб. яз. складывается новоперс. язык. В то же время и на араб. яз. переводятся перс. лит. памятники. Иран. поэты Башшар ибн Бурд (714—783), Абу Нувас (762—813) писали по-арабски, перенимая из араб. лит-ры отд. декоративные элементы речи, поэтич. жанры и правила метрики (аруз). Условно выделяют хорасанский (10—11 вв.) и иранский (12—15 вв.) периоды развития перс. классич. лит-ры. Начало хорасанского периода связано с укреплением в сер. 9 в. крупной перс. династии *Саманидов* (819—999). Родоначальником перс. классич. поэзии считается придворный поэт Саманидов Рудаки (860—941), писавший на новоперс. яз. — фарси. В его творчестве наиболее отчетливо проявились осн. особенности и жанры перс. классич. поэзии. Творческое наследие Рудаки было огромным, но до нас дошло лишь ок. тысячи неполных бейтов (стихов), извлеченных из ср.-век. источников, а полностью — только две касыды: “Мать вина” и “Ода на старость”. В перс. поэзии существовала единица стихотворных форм — *бейт* (“стих”). Диван (сборник стих.) перс. поэта включал в себя такие стихотворные формы, как касыда, кыта, *газель*, *рубаи*, *месневи*. Наиболее популярной в перс., как и араб., поэзии была касыда, гл. назначение к-рой — панегирическое, т. е. восхваление правителя и увековечение его имени. К разновидностям придворной касыды относились такие жанры, как поношение, оплакивание усопшего, тюремная элегия. У перс. поэтов 10—11 вв., наряду с касыдой, весьма популярна была кыта, также пришедшая из араб. поэзии. Перс. кыта — камерный жанр, в к-ром изящно и остроумно составлялись прошения, просьбы, назначали свидания,

извинялись за опоздания и т. д. Начиная с 11 в. большое влияние на формирование перс. классич. лит-ры оказывали религ. течения — исмаилизм и суфизм. Стал развиваться жанр назидательной касыды. Наиб. известным ее мастером был “пророк исмаилизма” поэт *Насир Хосров* (1004—1072). В своих религ.-филос. трактатах, диване из 12 тыс. бейтов, поэме “Ровшанайи-намэ” (1053) он осуждал придворную поэзию, бичевал сельджукских феодалов, нападал на ортодоксальное духовенство, скрывавшее свободное развитие науч. и филос. мысли и требовал сострадания к беднякам. Хосров заменил восхваление правителя восхвалением праведника — носителя духовных ценностей, отвергающего корысть и мирские соблазны и верящего в силу слова и разума. Так в перс. касыде появились мудрые афоризмы и моралистич. замечания. Влияние религ. течений в немалой степени способствовало развитию новых тем и мотивов в лит-ре, существенно расширив круг ее возможностей, что привело к противоречию со сложившейся практикой придворной поэзии. Др. популярная форма перс. поэзии, появившаяся позже, — газель. Газели были популярны в Иране, они переходили из дворца в обитель дервиша, на гор. площадь. Исполняемые при дворе газели, исполнялись под аккомпанемент муз. инструментов. Постепенно их содержание стали составлять не только любовные признания, но и картины природы, описания дружеских пирушек, жалобы на превратности судьбы, размышления о бренности жизни. Мастерами газели были перс. поэты-суфии Руми, *Саади* и Хафиз. Персы дополнили жанровую систему, заимствованную из араб. поэзии, еще одной, самой лаконичной поэтич. формой — рубаи (араб. — состоящий из четырех), к-рая ведет свое происхождение из иран. фольклора. Первые рубаи писал

еще Рудаки, однако благодаря творчеству *Омара Хайяма* эта форма стала широко использоваться для эниграмм и филос. афоризмов. Известные рубаи Омара Хайяма (1048—1112) покоряли лаконичностью, образностью, простотой изобразительных средств и гибким ритмом, проникнуты пафосом свободной личности, антиклерикальным вольнодумством. Жанр месневи (араб. — сдвоенный) был востребован в длинных эпич. повествованиях и героич. сказаниях. Гл. произв. в жанре месневи — эпос “Шахнамэ” *Фирдоуси* (ок. 940 — 1020(30)). С распространением суфизма приобретают популярность назидат. месневи, объясняющие на конкретных примерах правила продвижения на пути к истине. У истоков жанра филос. месневи стояли поэты-мистики Санаи и Аттар. Произв. Аттара — “Мцухтарнамэ”, “Книга назидания”, “Книга восхождения”, антология “Жизнеописание шейхов”, написанная по впечатлениям о встречах со старцами-наставниками и путешествиях по Сирии и Египту. Др. широко известное суфийское произв. подобного рода — 6-томная поэма “Месневи-и манави” (“Духовное месневи, или Поэма о сути всего сущего смысле”) Джалаледдина Руми, называемая суфиями “персидским Кораном”. Поэма является своего рода энциклопедией суфизма, в ней развиты идеи Газали, Санаи, Аттара и др. суфийских авторитетов того времени. Еще одно важнейшее произв. перс. классической лит. традиции — пять поэм *Низами Гянджеви* (1141—1209) — “Хамсе” (“Пятерица”). В них входили все разновидности месневи и впоследствии вызвали множество подражаний и поэтич. “ответов”. Осн. виды перс. прозы — “зеркала” и обрамленные повести — призваны были “поучая, развлекать, и развлекая, наставлять”. Наиб. известна из перс. ср.-век. прозы

кн. “Кабус-намэ” (1082) Кей-Кавуса ибн Вушмагира (1021—1083) — свод дидактич. наставлений по вопросам феодальной этики и морали, житейской мудрости, поучений о том, как вести себя в разных ситуациях. “Собрание редкостей, или Четыре беседы” Низами Арузи (1156—1157) — сочинения наставит. характера. Ритмическая организация прозаич. речи с использованием рифмы (садж) стала ценным вкладом в историю перс.-тадж. лит.-ры. Сб. “Бустан” и “Гулистан” (1257) Саади — рассказы и притчи, к-рые в развлекат. форме увещают читателей быть мудрыми, добрыми, великодушными и гуманными. Сатир. трактат Убейда Закани “Этика аристократии” (1340), посв. нравам верхушки общества и страданиям низов, состоит из едких и остроумных анекдотов, пародирующих язык тяжеловесных ученых трудов. Др. известные прозаич. произв. средневековья — “Собрания рассказов и светочи преданий” Мухаммада Ауфи (13 в.), “Сияние звезды Канонус” Хусейна Ваиза Кашифи (кон. 15 в.). Завершающий период расцвета перс. поэзии — 15 в. — ознаменовался дружбой двух великих поэтов Востока — перс. *Абд ар-Рахмана Джамии* (1414—1492) и его друга, узб. поэта и обществ. деятеля *Алишера Навои* (1441—1501). Вокруг Джамии и Навои группировались поэты, ученые, историки, художники, архитекторы т. н. гератского круга. Джамии — самый яркий представитель последнего из “шести веков славы” перс. поэзии, немало сил отдавал разработке вопросов теории культуры. Он — автор “Трактата о рифме”, “Трактата о музыке”, “Трактата об арабской грамматике”. Джамии оставил большое поэтич. наследие — цикл романтич. и суфийско-филос. поэм под назв. “Семь престолов” (“Семерица”), состоящий из семи частей — “ответ” на “Пятерицу” Низами. Наиб.

известность приобрела поэма “Саламан и Абсал” — романтич. произв., включающее в себя изображение обществ.-полит. и филос. взглядов автора.

К 19 в. все более актуальным становится знакомство, соотнесение и взаимообмен с зап. культ. традицией. Наиб. интерес интеллектуальных слоев Ирана вызывали вопросы обществ. устройства, в частности, возможности применения зап. образцов для дальнейшего реформирования своей страны. Кон. 19 — нач. 20 в. характеризовались общим подъемом обществ. и культ. жизни в Иране. Литераторы ратовали за избавление от англ. полуколон. влияния и пережитков феодальной косности и тирании во внутр. жизни страны и демократич. изменения. В иран. поэзии 20 в. появлялись новые темы — детские стихи, стихи о женщине-матери (Иредж-Мирза), “Эпопеи” из жизни крестьянина (Вахид Дастгарди), гражданские романсы — теснифы, образы противоборства темных и светлых сил (Мохаммад Таги Бахар), обличение ханжества и честный труд как дорога к личному самосовершенствованию (поэтесса Парвин Этесами), сатир. стихи (Мохаммад Али Афраште), антиимпериалист. и антирелиг. мотивы (Фаррохи Йезди, Мирзаде Эшки). Наиб. известен иран. прозаик 20 в. Садек Хедаят. Его новеллы относятся к числу лучших произв. совр. лит.-ры, они переведены на мн. яз. мира. Для его творчества характерны глубокий психологич. анализ, тонкий юмор и лиричность. Др. известный прозаик Джелал Але-Ахмад в своих повестях исследует разнообразную полит. жизнь совр. Ирана. Литератор Голямхосейн Саэди обращается к жизни простых людей из глуши.

Древняя и особенно ср.-век. П. л. явл-ся общим достоянием народов, говорящих на яз. иран. группы (персов, таджиков, аф-

ганцев, курдов и др.), мн. тюркояз. народов (узбеков, туркмен, азербайджанцев, турков), нек-рых народов Индостана. Все они неоднократно входили в состав общих гос. образований, а яз. фарси (фарси-дари) в определенные периоды истории был их осн. лит. языком.

ПЕРСИДСКИЙ ЗАЛИВ Индийского ок., у берегов Юго-Зап. Азии. Обособлен Аравийским п-овом. На В., через Ормузский прол. и Оманский зал., соединяется с Аравийским м. Пл. 240 тыс. км², дл. 926 км, шир. от 180 до 320 км, глуб. до 115 м. У берегов много островов (Бахрейн и др.), в юж. ч. — коралловых рифов. Впадает р. Шатт-эль-Араб. Развито рыболовство. Ведется добыча жемчуга. На шельфе П. з. — крупные м-ния нефти (см. *Персидского залива нефтегазоносный бассейн*). Гл. порты: Фао, Басра (Ирак), Абадан, Бендер-Махшехр (Иран), Эль-Кувейт (Кувейт), Рас-Таннура (Сауд. Аравия), Манама (Бахрейн), Умм-Саид (Катар).

ПЕРСИДСКИЙ ЯЗЫК, ф а р с и, яз. персов. Офиц. яз. Ирана. Принадлежит к юго-зап. ветви иран. группы индоевроп. языковой семьи. Совр. П. я. явл-ся генетич. преемником древнеперс. (6—4 вв. до н. э.), среднеперс. (3—7 вв.) и новоперс. (7—15 вв.) классич. периодов. Основу лексики составляет собств. иран. строй, есть арабизмы, тюркизмы. С 19 в. проникает франц., рус., англ. лексика. Письменность — на основе араб. графики.

ПЕРСИДСКОГО ЗАЛИВА НЕФТЕГАЗОНОСНЫЙ БАССЕЙН, один из крупнейших в мире. Включает Аравийский п-ов и акваторию Персидского зал. В тектонич. плане басс. приурочен к крупной впадине в области сочленения Афр.-Аравийской платформы с Альпийско-Гималайским горно-складчатый поясом. Пл. 2,93 млн. км², в т.ч. ок. 290 тыс. км² — акватория. Область уникальной концентрации нефти и газа, с

Персик

нач. 40-х гг. 20 в. занимает лидирующее положение среди нефтедоб. регионов мира. Первое нефт. м-ние (Месджеде-Солейман) открыто в 1908, разрабатывается с 1911; первое газовое м-ние (Парс) открыто в 1965. Выявлено св. 400 м-ний нефти и газа, в т. ч. 36 нефт. и 6 газовых месторождений-гигантов, с нач. пром. запасами нефти св. 300 млн. т и газа 500 млрд. м³. Осн. нефтегазоносные комплексы — перм., верхнеюрский, нижнемел., верхнемел. и олигоцен-нижнемиоценовый. Осн. запасы газа сконцентрированы в перм. и кайнозойских породах, $\frac{3}{4}$ разведанных запасов нефти приходится на мезозой-

306

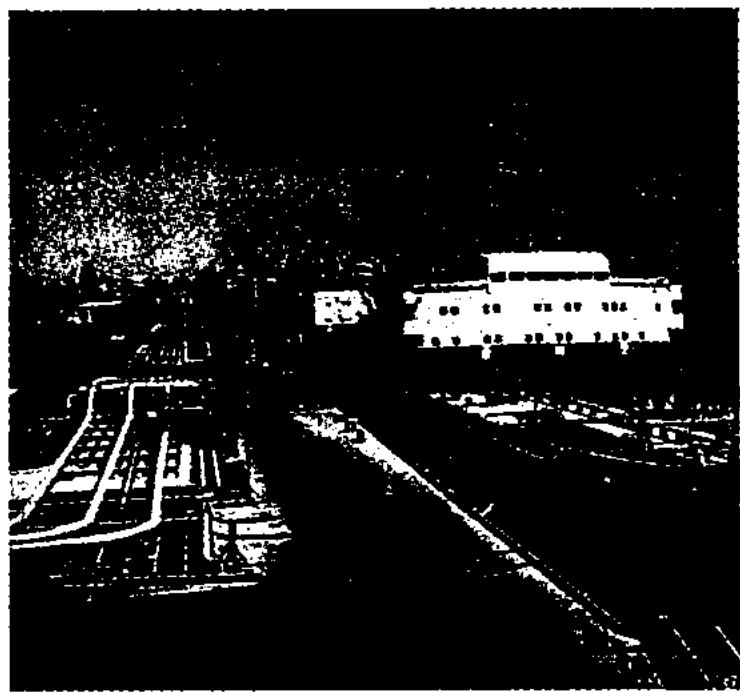

Танкер у берегов Персидского залива

ские отложения. Подавляющая часть м-ний сосредоточена на вост. погружении Аравийской плиты (Басра-Кувейтская впадина, структурная терраса Газа, впадина Руб-эль-Хали) и в Месопотамском прогибе. На Аравийской плите нефтеносны пески и песчаники ниж. мела и известняки верх. юры на глуб. 1,3—3,2 км, газоносны карбонатные породы перм. возраста на глуб. 3—4,5 км. В Месопотамском прогибе скопления углеводородов приурочены гл. обр. к олигоцен-нижнемиоценовым и верхнемел. известнякам на глуб. 0,2—2,7 км. Осн. разведанные запасы углеводородов в басс. заключены в интервале глуб. 1—3 км. На интервал 2—3 км приходится максимум запасов газа. К Ю. от широты г. Басра значит. ч. м-ний нефти и газа приурочена к структурам

соляного диапиризма. Плотн. нефтей 820—990 кг/м³, сернистые и высокосернистые (серы 1—5%). Суммарная протяженность сети трубопроводов почти 30 тыс. км. Проложено 5 магистральных экспортных нефтепроводов.

ПЕРСИК (*Persica*), род деревьев сем. розовых, плодовая культура. 6 видов, в Китае. В культуре (ок. 5 тыс. лет) П. обыкновенный. Св. 500 сортов. Выращивают на Ю. Европы, в США, Японии, Турции, Закавказье, Ср. Азии, Крыму. Дерево выс. 3—5 м, живет 25 лет, плодоносит с 2—3 лет. Плод — сочная костянка; содержит сахара, органич. кислоты, витамин С



Плод и побег с цветками

и провитамин А, в семенах — масло. Медонос. Плоды употребляют в пищу свежими и в переработанном виде (компот, варенье, сок, сушеные). Древесина идет на поделки.

ПЕРСОЯЗЫЧНЫЕ И ТЮРКОЯЗЫЧНЫЕ ИСТОЧНИКИ ПО ИСТОРИИ КАЗАХСТАНА, осн. источники по изучению истории и культуры Ср. Азии и Казахстана 13—18 вв. Написаны на персо-тадж. и тюрк. яз. в Ср. Азии и сопредельных с нею странах. Круг персо- и тюркояз. источников по истории казахов обширен и распадается на неск. групп: тимуридские, шибанидские, чагатаидские (кашгарские), сефевидские, аштарханидские, хулагуидские. К х у л а г у и д с к и м источникам относятся: “Тарихи-и джахангушай” Алад-Дин ата Малика Джувеини; “Раузат аули ал-албаб фи ат-

атуарих уа ал-ансаб” (“Тарих-и Банакати”), “Китаб таджийат ал-амсар уа таджийат ал-асар” (Тарих-и вассаф”) Шихаб ад-Дин Абдоллах Фазлаллаха Йазди; “Тарих-и гозиде” и “Нузхат ал-кулуб” Казвини Хамдаллаха Мостауфи. Источники ш и б а н и д с к о й историографии: “Таварих-и гузида-йи нусрат-наме” анонимного автора; “Фатх-наме” Шади, “Шайбани-наме”, “Футухат-и хани” Бинаи; “Зубдат ал-асрар” Абдаллаха ибн Мухаммада ибн Али Насраллахи; “Тарих-и Абулхайр-хани” Масуда ибн Усман Кухистани; “Михман-наме-йи Бухара” Фазлаллаха ибн Рузбихана; “Шараф-наме-йи шахи” Хафиза Таныша; “Бадаи ал-вакай” Васифи и др. Ч а г а т а и д с к и е источники: “Тарих-и Рашиди” Мирзы Мухаммада Хайдара Дулати, “Тарих” Шах Махмуд ибн Мирза Фазил Чораса; “Тарих-и Кашгар” анонимного автора и др. К с е ф е в и д с к и м (иранским) источникам относятся: “Алам-ара-йи Сефевии” анонимного автора; “Ахсан ат-таварих” Хасан-бека Румлу; “Тарих-и аламарайи Аббаси” Искандара Мунши и др. А ш т а р х а н и д с к и е — “Мусаххир ал-оилад” Мухаммадийара ибн Араб Катагана; “Бахр ал-асрар” Махмуда ибн Вали; “Тарих-и Муким-хани” Муххаммада Юсуфа Мунши и др. Важные сведения по истории Казахстана 15—16 вв. содержат “Таварих-и гузида-йи нусрат-наме”, “Фатх-наме”, “Шайбани-наме”, “Михман-наме-йи Бухара”, “Зубдат ал-асар”, “Тарих-и Абулхайр-хани”, “Бадаи ал-вакай”, “Тарих-и Рашиди”; большая ч. этих сочинений создана в нач. 16 в. Описывая в осн. одни и те же события, они во многом дополняют и уточняют друг друга, тем самым расширяют и углубляют сведения о малоизученном периоде истории Казахстана. Произв. написаны по одному плану и схожи по содержанию. Гл. место в них занимают события воен.-полит. характера: войны казах. ханов

и султанов против правителей и народов соседних стран, раздоры и борьба в среде ханской династии между потомками Тука-Тимура — Барака, Керей, Жанибека, а после них — Бурындыка; между потомками Шибана — Абулхайра, Шайх-хайдар-хана, хана Мухаммада Шайбани. В этих источниках содержится ценный материал и по истории соц.-экон. отношений между различ. тюрк. племенами, между оседлым и кочевым населением, обитавшим на терр. совр. Казахстана.

Персояз. сочинения позволяют сделать вывод о времени формирования казах. народности. Для исследования истории казахов важны сообщения о жизни и деятельности хана Мухаммада Шайбани и родословных Джучидов. Подробные родословные дают возможность по-новому рассмотреть происхождение нек-рых ветвей Чингизидов, в частности, окончательно решить вопрос о происхождении династии казах. ханов и установить родств. отношения между ними, что имеет большое значение для толкования фактов из истории Улуса Джучи и гос. образований после ее распада (Ногайские улусы, Ак Орда, Кок Орда). Персояз. источники содержат имена казах. ханов и султанов до 1-й пол. 16 в., имена сыновей и дочерей Барак-хана и Бурындык-хана (“Таварих-и гузида-йи нусрат-наме”). В “Шайбани-наме” и “Футухат-и хани” Бинаи приводятся назв. родов, которые представляют интерес для изучения вопроса о формировании узб. и казах. народов. Напр., в “Тарих-и Абулхайр-хани” имеется следующий перечень родов, населявших терр. Казахстана в 30—60-е гг. 15 в.: кият, мангыт, баилы, конырат, инджан, дурмен, кушчи, борак, уйгур, утарчи, найман, ички, тубай, таймас джат, кытай, карлук, кенегес, уйсун, курлеут, имчи, чимбай, шадбаклы, шункарлы, буркут. Сравнение и сопоставление этих сведе-

ний с данными др. источников (“Фатх-наме”, “Бахр ал-асрар”, “Тарих-и Муким-хани”, “Шаджара-йи ат-тюрк”) позволяют приблизительно судить о том, какие роды не поддерживали хана Мухаммада Шайбани. В источниках нашло отражение гос. устройство казах. ханств, имеются отрывочные известия о налоговой системе. Важное значение для изучения истории казахов в 15 — нач. 16 в. имеет “Тарих-и Рашиди” Мухаммада Хайдара Дулати. В этой работе впервые сообщается об откочевке казах. ханов Керей и Жанибека, и с этим событием ошибочно связывается образование Казах. ханства. “Тарих-и Рашиди” содержит большой фактич. материал о первых казах. ханах, казах.-могольских и казах.-узб. отношениях, о соперничестве казахов и моголов в борьбе за Моголистан.

Известный вост. ученый Рузбихан в своем тр. “Михман-наме-йи Бухара” сообщает интересные данные по истории, экономике, культуре, х-ву городов Казахстана нач. 16 в. “Михман-наме-йи Бухара” посвящается большому походу хана Мухаммада Шайбани против казах. султанов Бурындыка, Касыма, Жаныша. Рузбихан сопровождал хана Шайбани в походе и подробно описал его. Сочинение содержит данные об устройстве адм. аппарата и внешнеторг. связях казахов. История казах. народа сер. 16 в. в персояз. сочинениях освещена недостаточно полно. Все группы персо-тюркояз. источников описывают периоды правления хана Абулхайра и его внука хана Мухаммада Шайбани, а также Абдаллах-хана II, к-рый правил с 1583. Поэтому систематич. сведения по истории казах. народа периода с 1510 по 1583 в персо-тюркояз. источниках отсутствуют.

Для 2-й пол. 16 в. большой интерес представляет упоминание Искандара Бухари “Шараф-наме-йи шахи”, в к-ром подробно описаны история

жизни Абдаллах-хана II, его деятельность, воен. походы. Хафиз Таныш был участником и очевидцем мн. описываемых событий: он сопровождал войско Абдаллах-хана в походах на Сырдарию, в Хорезм, Зап. Киргизию, Хорасан и др. районы Ср. Азии и Ирана. В этом сочинении приводятся сведения о Ташкентском восстании 1588 и его участниках — казах. султанах Мунгытае и Динмухаммаде, о вассальной службе Шигай-хана, хана Тауеккеля у хана Абдаллаха, о борьбе казахов против Шибанидов за присырдаринские города, о причинах этой борьбы. Важным источником сведений по полит. истории казахов 16 в. явл-ся “Мусаххир ал-билад” Мухаммадийара ибн Араб Катагана, посв. описанию событий при правлении хана Абдаллаха II (1583—98) и нач. периода правления Аштарханидов (1600—06). В “Мусаххир ал-билад” приводятся сообщения о казахов, не отмеченные в сочинениях др. авторов 16—17 вв., а нек-рые данные дополняют сведения, приведенные Хафизом Танышем в “Шараф-наме-йи шахи”. Это способствует уточнению отд. эпизодов истории взаимоотношений казахов с Шибанидами. Так., напр., описывая события 1598 Мухаммадийар ибн Араби Катаган сообщает об активных действиях хана Тауеккеля по завоеванию расположения и поддержки могуществ. ср.-азиат. суфийских пиров, о союзе Тауеккеля с нек-рыми влиятельными Шибанидами, выступавшими против Абдаллаха II, о взаимоотношениях казахов с каракалпаками, в частности о сражении в 1605 во главе с Есим-ханом и Бахадур-ханом с лже-Абд ал-Кафар султаном. В “Тарих-и аламара-йи Аббаси” Искандара Мунши продолжено описание событий из истории казахов 2-й пол. 16 в. Хафиз Таныш в последний раз упоминает о хане Тауеккеле в связи с неудавшейся попыткой

Персы

308

завоевания Ташкента в 1586. Искандар Мунши в своем сочинении подробно описывает поход хана Тауеккеля на гос-во Шибанидов, предпринятый в кон. 1597—нач. 1598. Поводом к этому выступлению послужила ссора Абдаллаха II с сыном Абд ал-Мумином. Достаточно подробно освещаются воен.-полит. события 1598—99, происходившие после гибели Абд ал-Мумина. Интерес представляет труд Хафиза Таныша о переходе отд. представителей Шибанидского гос-ва, в частности, Абд ал-Васи, на сторону хана Тауеккеля. В результате воен. похода хана Тауеккеля и султана Есима в Туркистан, Ташкент и Фергана вошли в состав Казах. ханства. их вхождение было закреплено договором между казах. и ср.-азит. ханами. Эти события получили отражение также в сочинениях “Бахр ал-асрар”, “Мусаххир ал-билад”, “Зийа ал-кулуб”, “Тарих-и Кыпчаки”. Большое значение для изучения истории казах. народа 16 в. имеют ср.-азиат. агиографич. сочинения — жития суфийских святых, в к-рых, наряду с легендарными рассказами о “чудесах” мусульм. шейхов, содержится материал, характеризующий быт и культуру народностей Ср. Азии и Казахстана, их родоплеменную структуру, верования, и отчасти полит. историю. К этой категории источников относятся “Зийа ал-Кулуб” Мухаммада Аваза, “Джалис-и Муштакин” Мауланы Пайрави Бухараи, “Маджму ат-Таварих” Сайф ад-Дина Ахсикенди. В этих сочинениях есть сведения о распространении ислама среди казахов. В изучении истории Казахстана 15—18 вв. науч. интерес представляют тюркояз. “Хивинские хроники” (“Фирдаус ал-икбал”) Муни-са и Агахи, к-рые свидетельствуют об участии представителей династии казах. султанов в полит. жизни Хивинского гос-ва: нек-рые казах.

султаны возводились в Хиве на ханский престол. Казах.-жонгарские отношения в 18 в. освещаются в агиографич. сочинении “Ислам-наме”, где описываются события накануне разгрома Жонгарского ханства ханом Абылаем. П. и по истории Казахстана позволяют исследовать направления внеш. политики, соц.-экон. и культ. развития казах. народа в 15—18 вв.

ПЕРСЫ, фарсы (самоназв. ирани), народ, осн. население Ирана. Общая числ. св. 25 млн. чел. (сер. 1990-х гг.). Живут также в США, Ираке и др. Яз. персидский (фарси). Антропологически принадлежат к юж. ветви большой европеоидной



Персидская женщина



Центральная площадь Лимы

расы. Верующие — мусульмане-шииты. Проникновение иран. племен на терр. совр. Ирана относится ко 2 тыс. до н. э. Перс. племена занимали господствующее положение в гос-ве *Ахеменидов*. В дальнейшем в формировании П. участвовали также араб., тюрк. и монг. племена. Развита ковроделие, ручное ткачество. Богаты устное нар. творчество, лит.-ра. театр и поэзия. В семейных отношениях сильны традиции мусульм. права.

ПЕРУ, Республика Перу (Republica del Peru), гос-во в зап. ч. Юж. Америки. Пл. 1285,2 тыс. км². Нас. 27 млн. чел. (2001): ок. 1/2 — индейцы кечуа и аймара, 1/3 — метисы. Офиц. яз. — испанский, кечуа. Св. 95% перуанцев — католики. Столица — Лима. Адм.-терр. деление: 11 регионов, 2 департамента и 1 самостоят. провинция. Глава гос-ва — президент. Законодат. орган — однопалатный парламент (конгресс). **Природа.** Вдоль берега Тихого ок. протягивается узкая полоса пустынных береговых равнин, в центре — гор. пояс Анд, состоящий из хр. Зап., Центр. и Вост. Кордильеры (г. Уаскаран, 6768 м); вост. ч. страны занимает Амазонская низм. и предгорная равнина и к Ю. — плоскогорье. М-ния меди, золота, серебра, нефти, жел. руды. Климат

тропич. пустынный, высокогор. субэкваториал. и экваториальный. Ср.-мес. темп-ры на побережье 15—25°C, в Андах и плоскогорьях от 5 до 16°C, на равнине 24—27°C; осадков от 700 до 3000 мм в год. Большая ч. рек принадлежит басс. р. Амазонка. На плоскогорьях, плато и склонах хребта — степи и полупустыни, на вост. склонах Анд и на равнинах — влажные вечнозеленые леса. Нац. парки:

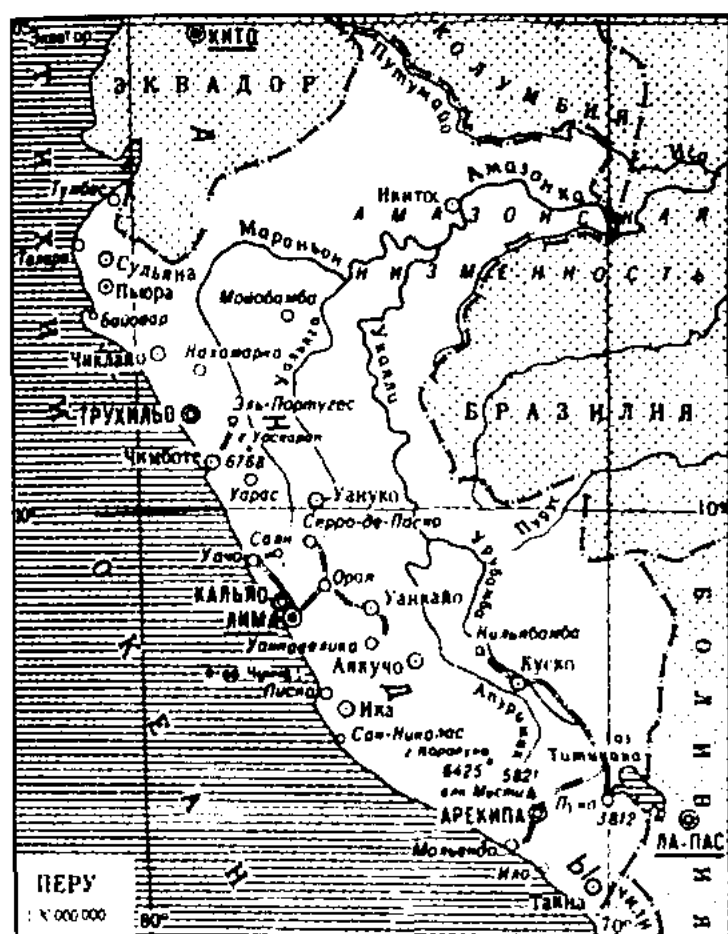

Ману, Серрос-де-Амотапе и др.; неск. резерватов.

История. В древности на терр. П. инки основали гос-во Тауантинсуйу. В 16 в. испанцы завоевали терр. П. и создали вице-королевство. В 1821, в ходе Войны за независимость исп. колоний в Америке 1810—26, П. стало независимым гос-вом. В результате Тихоокеанской войны 1879—83 с Чили П. потеряло часть терр., богатую селитрой. Длительный территориал. спор с Чили (1883—1929) из-за прибрежных перуанских провинций Такна и Арика разрешился в 1929 (Такна возвращалась П., Арика оставалась у Чили). В 1941—42 в результате войны с Эквадором П. закрепило за собой большую ч. спорной терр. в Амазонии (пл. ок. 200 тыс. км²). В 1968 — сер. 80-х гг. у власти находились воен. пр-ва. В 1980 восстановлена конституц. форма правления. С 1992 действие конституции 1980 приостанов-

лено, действует “чрезвычайное правительство национального возрождения”. В 1993 принята новая конституция.

Экономика. Основу экономики составляют горнодоб. пром-сть (дает ок. 1/2 экспортных поступлений), с. х-во и рыболовство, ориентированные гл. обр. на экспорт. П. входит в первую десятку мир. производителей и экспортеров меди, олова (по добыче олов. руд занимает 2-е место в мире, после Индонезии), свинца, цинка, серебра, золота, вольфрама, висмута, молибдена, ртути, кадмия и др. На прибрежных скалах и островах — разработка залежей гуано. Отрасли обработ. пром-сти: легкая (текст., швейная, кож.-обувная) и пищевая (в т. ч. рыбная), цветная и черная металлургия, нефтеперераб. и химическая. На машиностроит. пр-тиях (филиалах иностр. фирм) — сборка автомобилей, компьютеров, бытовой теле- и радиоаппаратуры из импортных компонентов. В с. х-ве гл. экспортные культуры — сах. тростник, хлопчатник, кофе, какао. Гл. продовольств. культуры: рис, кукуруза, пшеница, картофель. Животноводство гл. обр. пастбищное (на Амазонской низм.); в гор. зоне разводят лам, альпака. Экспорт: металлы (преим. медь, цинк, свинец) и металлопродукты, нефть и нефтепродукты, рыбная мука, кофе, одежда и текстиль. Осн. внешнеторг. партнеры: США, Япония, Бразилия, Чили, Колумбия.

Лит.: Географический энциклопедический словарь, М., 2003.

ПЕРУАНЦЫ (самоназв. перуанос), народ, осн. население Перу. Живут также в США, Испании, Германии и нек-рых странах Лат. Америки. Общая числ. 10,4 млн. чел. (сер. 1990-х гг.), из них 10,2 млн. чел. в Перу. Сложилась преим. из метисов исп.-индейского происхождения. Яз. — испанский. Большинство верующих — католики. Значительно индейское влияние на яз.



Национальная одежда перуанцев

П. и на различ. области материал. и духовной культуры.

ПЕСКИ, мелкообломочная рыхлая гор. порода (совр. осадки). Состоит из окатанных и угловатых зерен (песчинок) различ. минералов и обломков гор. пород размером от 0,1 до 2 мм; имеет примесь пылеватых (алевроитовых) и глинистых частиц. По условиям образования П. могут быть речными, озерными, морскими, флювиогляциальными, элювиальными, делювиальными, пролювиальными и эоловыми. П. разделяют на тонко- (0,05—0,1 мм), мелко- (0,1—0,25 мм), средне- (0,25—0,5 мм), крупно- (0,5—1,0 мм) и грубозернистые (1—2 мм). По минералог. составу чаще всего встречаются П. кварцевые, глауконито-кварцевые, полевошпатово-кварцевые, слюдяные и др. В П. могут присутствовать ценные минералы: золото, платина, алмаз, сапфир, рубин, циркон, рутил, титанит, ильменит и др. Применяются при стр-ве авто-моб. и ж. д., для изготовления бетонов и строит. растворов, в произ-ве силикатных строит. материалов; а также используются в литейном произ-ве (формовочные пески), в произ-ве огнеупоров (динаса), фарфо-фаянса, стекла, абразивных материалов.

Песня

ПЕСНЯ, род словесно-муз. искусства; жанр вокальной музыки (нар. и композиторской). Муз. форма П., как и ее поэтич. форма, обычно куплетная или строфическая. Классификация песен: по содержанию — лирич., патриотич., сатир. и т. п.; по социальной функции — обрядовые, бытовые, воен.-строевые и т. п.; по исполнит. составу — сольные, хоровые, с инструмент. сопровождением и без него. В кон. 19 — нач. 20 в. произошло разделение П. на проф.-академич. и т. н. популярную (в т. ч. эстрадную и массовую). П. иногда наз. инструмент. произведение певучего характера.

ПЕСТИЦИДЫ, ядохимикаты (лат. *pestis* — зараза и *caedo* — убиваю), хим. препараты для борьбы с сорняками (гербициды), вредителями (инсектициды, акарициды, зооциды и др.), болезнями (фунгициды, бактерициды и др.) культ. растений. В группу П. включают также дефолианты (обеспечивают опадение листьев перед уборкой урожая), десиканты (подсушивают растения на корню), регуляторы роста растений. Большинство пестицидов — синтетич. органич. вещества. По способу проникновения вредителей в организм различают П. кишечные, контактные, системные и фумиганты. При систематич. применении стойких высокотоксичных П., особенно в завышенных дозах, наблюдается загрязнение ими окружающей среды, что приводит к уничтожению полезных насекомых, птиц, рыб, зверей, а также к отравлению людей непосредственно П. или продуктами, в к-рых они способны накапливаться. Использование П. строго регламентировано.

ПЕСТРУШКА (*Lagurus*), род грызунов сем. хомяков. Дл. тела 13 — 16,2 см, вес 60 — 139 г. Уши очень короткие и почти скрыты в волосяном покрове. Оседлый, активный на протяжении всего года зверек, способный к небольшим кочевкам. Питается

растительностью, вредитель посево и пастбищ. Распространен в степной, лесостепной и полупустынной зонах. В Казахстане 2 вида: степная П. (*L. lagurus*) и занесенная в Красную кни-



Степная пеструшка

гу Казахстана — желтая П. (*L. luteus*). Обитает в Жайсанской котловине и на Тарбагатае.

ПЕСЧАНИК, осадочная гор. порода, состоящая из зерен песка, сцементированных глинистым, карбонатным, кремнистым или др. материалом. По преобладающему размеру зерен П. подразделяются на мелко-, средне-, крупно- и грубозернистые; по минералог. составу — на моно- и полиминер. кварцевые, аркозовые и др. Применяется в стр-ве в качестве стенового и облицовочного материала, бутового камня, щебня различ. назначения. Кварцевый П. используется для произ-ва динаса, в качестве флюса при выплавке меди и никеля, для изготовления стекла и др.

ПЕСЧАНКА (*Arenaria*), род одно- и многолетних травянистых растений сем. гвоздичных. Выс. до 50 см. Листья узколинейные, шиловидные, реже кругловатые. Цветки мелкие, белые. Соцветие — полузонтик. Плод — коробочка. Распростра-



Песчанка

нены в умеренном и холодном поясах Сев. полушария и горах Юж. Америки. В Казахстане 12 видов, из них 3 вида: П. азиатская (*A. asiatica*), П. турланская (*A. turlanica*), П. Потанина (*A. potaninii*) — эндемики. Растут в пустынях, на щебнистых склонах низкогорий Сарыарки, в горах вплоть до альп. пояса. П. турланская занесена в Красную книгу Казахстана, встречается единичными экземплярами в ущ. Турлан (хр. Каратау).

ПЕТЕРБУРГСКИЙ ДОГОВОР 1881, заключен 12 (24) февр. в С.-Петербурге между Россией и Китаем; о передаче Илейского края, за исключением небольшого района, Китаю и уточнении границы в районе оз. Жайсан и р. Кара Ерчис; определял порядок решения пограничных вопросов. До заключения П. д., в 1871 рус. войска, опасаясь распространения восстания мусульман Китая, захватили Илейский край. Подавив восстание в Синьцзяне Китай выдвинул России требование о возвращении Илейского края. После длительных дипломатич. переговоров 12 февр. 1881 был подписан П. д., к-рый предусматривал возвращение Китаю Илейского края вместе с Музартским перевалом и долиной р. Текес. Только небольшая зап. часть этой терр. оставалась за Россией для поселения на ней жителей края, бежавших от цинских войск в рус. владения и принявших росс. подданство. Населению края предоставлялось право "остаться на нынешних местах жительства ..., в китайском подданстве, или же выселиться в пределы России и принять российское подданство". Линия границы начиналась от хр. Бежинтау, протягивалась вдоль р. Коргас до впадения в Иле, и далее на Ю. до хр. Узынкара, а ост. часть границы проходила по линии, указанной Шауешекским договором 1884. Однако кочевки казахов на летние и зимние пастбища вызывали немало трудностей на рус.-кит. границе. В связи с

чем, было достигнуто исправление в пользу России пограничной линии в районе оз. Жайсан и р. Кара Ерчис. Линия границы стала проходить с г. Куйтин до хр. Сауыр. После вхождения в состав России Кокандского ханства была установлена граница между Ферганской обл. и Вост. Туркистаном. Дальнейшие меры по уточнению границы были продолжены в 1882—84. Росс.-кит. граница стала проходить по землям казахов и кыргызов приграничных районов. После П. д. Россия и Китай полностью узаконили свои адм.-терр. владения в Центр. Азии. Синьцзян стал неделимой частью Китая. Россия получила право учредить свои консульства в нек-рых городах Китая, а также право на беспошлинную торговлю в Илейском, Тарбагайском округах и в гг. Кашгар, Урумчи. П. д. подробно определял порядок разбирательства пограничных дел между Россией и Китаем.

Лит.: Воскресенский А.Д., Дипломатическая история русско-китайского Санкт-Петербургского договора 1881 года, М., 1995; Алдабек Н., Тарихы талқыға толы Шыңжаң, А., 2003.

ПЕТР I ВЕЛИКИЙ (9.6.1672, Москва — 8.2.1725, Петербург), рос. царь (с 1682), первый рос. император (с 1721), полководец, реформатор. Из династии Романовых. Мл. сын царя Алексея Михайловича от второго брака (с Н.К. Нарышкиной). После подавления стрельеческого восстания 1689 правил самостоятельно (формально до 1698 разделял власть со своим сводным братом Иваном V). В 1695 возглавил Азовские походы, в результате к-рых в 1696 Россия закрепилась на побережье Азовского м. П. I использовал опыт зап.-европ. стран в развитии пром-сти, торговли, культуры. По его инициативе были проведены реформы в области гос. устройства (губернская реформа 1708—15, создание коллегий, Сената, органов высшего контроля), организа-

ции воен. дела (введена рекрутская повинность и обязательная воен. служба дворян, создана регулярная армия, велось строительство флота), пром-сти, торговли, просвещения (открыты мн. уч. заведения, Академия наук, принята гражд. азбука). Преобразования, проводимые П. I (выдвижение на первый план служилого дворянства и чиновной бюрократии; ликвидация патриаршества, утрата церковью полит. самостоятельности), вызвали недовольство боярства и церковной иерархии; ответом на мн. насильств. нововведения и усиление налогового бремени стали восстания горожан и солдат в Астрахани в 1705—06,



Петр I Великий. Портрет работы И.Никитина. Псковский историко-художественный музей-заповедник

казацко-крест. восстания на Дону, в Слободской Украине, Поволжье в 1707—08. Победа в Сев. войне 1700—21 открыла России выход к Балтийскому м. В 1703 П. I осн. новую столицу России — С.-Петербург. В результате Персидского похода 1722—23 Россия приобрела земли на побережье Каспийского м. П. I рассматривал Казахстан как “ворота” в Азию. По его поручению в 1715—24 сиб. губернаторы М.П. Гагарин и П.С. Салтыков приняли послов казах. ханов Тауке, Кайыпа и Абилхаира. По Указу П. I были построены воен. укрепления Верхнеиртышской ли-

нии — Ямышевск, Омск, Железинск, Семипалатинск, Усть-Каменогорск, Коряков. Эта линия воен. укреплений была воздвигнута с целью защиты казах. земель от жонгарских захватчиков, но в то же время стала предпосылкой начала колон. политики Росс. империи в Казахстане.

ПЕТРАРКА (Petrarca) Франческо (20.7.1304, Ареццо — 19.7.1374, Аркуа, близ Падуи), итал. поэт, родоначальник гуманистич. культуры *Возрождения*. Особое значение в творчестве П. имеет любовная лирика. “Канцоньере” (“Книга песен”) — сонеты, канцоны, секстины, баллады, мадригалы на жизнь и смерть Лауры (1327—74) — своеобразный поэтич. дневник, где проявилось противоречие между ср.-век. сознанием и утверждением нового видения мира. П. — один из первых гуманистов, идеализировавших антич. мир. Поэмы: “Африка” (1339—1342; на лат. языке) о 2-й Пунической войне, “Буколики” (1346—57). Автобиографич. проза (“Моя тайна, или Книга бесед о презрении к миру”, 1342—43; “Письмо к



Ф.Петрарка. Миниатюра. 1400

Петровская

потомкам”, 1374). Лирика П. оказала значит. влияние на развитие европ. поэзии. Наряду с Данте и Дж. Боккаччо П. явл-ся создателем итал. лит. языка.

Лит.: Биографический энциклопедический словарь, М., 2000.

ПЕТРОВСКАЯ КУЛЬТУРА, археол. культура племен, населявших сев., сев.-зап., центр.-ные Казахстана, Юж. Зауралье и лесостепные р-ны Зап. Сибири в эпоху ранней бронзы (17—16 вв. до н. э.). П. к. выделена как региональный и хронологич. период в *андроновской культуре*. Назв. получила по месту нахождения могильника вблизи с. Петровка в Сев. Казахстане, где были проведены

тан, Ащысу (Карагандин. обл.) дополнили сведения о следующей стадии развития П. к. Погребальные сооружения в виде земляных курганов округлой формы. Захоронения воинов и женщин отличаются от скромных могил детей и подростков, в них найдены оружие, предметы быта и украшения. П. к. характеризуется срубной культурой постройки жилищ, ср. пл. к-рых составляла 25—100 м²; в жилище устанавливались 1—2 очага, окруженных каменным полом. Одним из главных отличий П. к. явл-ся сооружение вокруг поселения канав глуб. 1,5—2,5 м, шир. 2—2,5 м. В жилищах найдены различ. предметы из бронзы, а также значит. кол-во глин. посуды, орнаментир. геом. узором. Найденные материалы традиционны для насельников эпохи энеолита. С 15 в. до н. э. П. к. сменилась алакольской культурой.

ПЕТРОГЛИФЫ (лат. *petra* — скала, камень и греч. *glyphe* — резьба), наскальные изображения, писаницы, древние изображения на стенах пещер, на скалах и камнях, выполненные краской, резьбой, рельефом и пр. Известны во всех частях света и относятся к разным эпохам от палеолита до средневековья. Палеолитич. П. представлены в пещерах и гротах Юж. Франции (Комбарель, Монтеспан и др.), Сев. Испании (Альтамира). Характерны фигуры животных, гл. объектов охоты: бизона, лошади, мамонта, носорога и др., реже хищников — медведя, пещерного льва. На терр. СНГ палеолитич. П. открыты в Каповой пещере на Урале, на скалах у дер. Шишкино на р. Лене; геом. начертания — в гротах Мгвимеви на Кавказе. Большинство исследователей признает, что П. имели магическое значение. Стиль и техника П. разнообразны — от контурного изображения, процарапанного или обведенного одной красочной линией, до барельефа и полихромной росписи (применялись минер. крас-

ки). В кон. палеолита, мезолите и особенно в эпоху неолита П. получили более широкое распространение. П. эпохи бронзы и раннего железа встречаются во мн. р-нах. Они известны на С. Европ. части, в Сибири (на Енисее, Лене), в Туве, на Кавказе и в Крыму, на Д. Востоке и Центр. Азии. Иногда сотни и тысячи изображений, часто относящихся к различ. эпохам, сплошь покрывают скалы; нередко древние изображения перекрыты более поздними. Среди П. этого времени, помимо изображений диких животных, сцен охоты, магич. знаков и др., характерных и для предшествующих эпох, встречаются изоб-

312

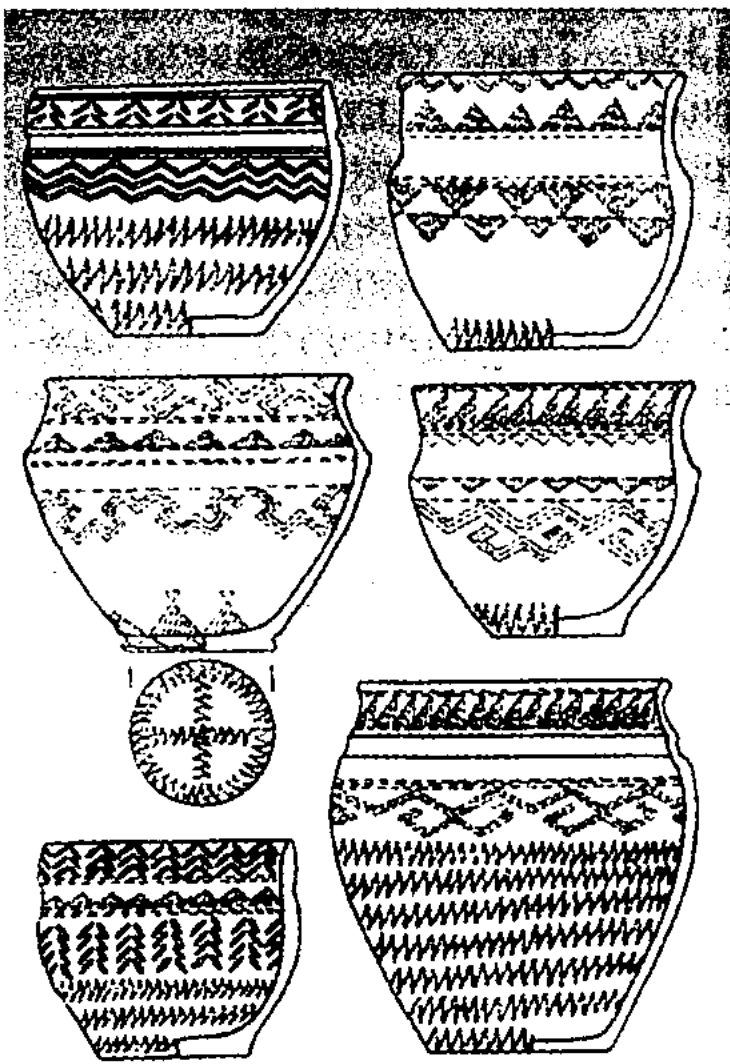

Керамика средней бронзы из могильника “Амангельды”

первые раскопки и найдено значит. кол-во предметов. Исследованиями П. к. в 1970 занимался Г.Б. Зданович. К ряду хорошо изученных больших стоянок П. к. относятся Амангельды-1, Боголюбово, Новоникольское-1 (Сев.-Казахст. обл.), Кеноткель-5 (Акмолин. обл.), Семиозерное (Костанайская обл.), Екпин-1 (Карагандин. обл.). Ценные материалы были получены при раскопках крупных захоронений Петровка, Бирлик-1, Бирлик-2 (Сев.-Казахст. обл.). Исследования могильников Нуртай, Са-



Петроглифы эпохи бронзы — Саймалытас и Тамгалытас

ражения домашних животных, жилищ, религ. обрядов, лодок с гребцами, обработки земли мотыгами, сцены сражений и грабительских набегов и мн. др. П. в художеств. форме отражают хоз. и духовную жизнь людей соответств. эпохи и имеют большое значение как ист. источник. В Казахстане известно св. 200 П. Среди них всесторонне исследо-



Петропавловск

ваны наскальные изображения Акбауыр, Арпаозен, Баянжурек, Ешкиольмес, Каратау, Койбагар, Майдантал, Мойнак, Тамгалы-тас, Теректы-Аулие.

ПЕТРОГРАФИЯ (греч. petros — камень и ...графия), наука о гор. породах. В широком смысле слова — то же, что и *петрология*, в узком — описат. часть общей науки о гор. породах, посв. детальному изучению их минер. состава, структуры, текстурных особенностей и хим. состава. Как отрасль науки П. начала развиваться в 30-е гг. 19 в. В 1849 англ. физик Г.К. Сорби для изучения минералов и гор. пород в шлифах под микроскопом применил кальцитовую линзу. В нач. 20 в. различ. учеными были проведены микроскопич. исследования гор. пород, на основе к-рых созданы их минералог. и хим. классификации; начаты петрохим. и геохим. исследования. Важное место в П. занимает определение абс. возраста пород на основе изотопного анализа, создание геохронологич. шкалы. П. подразделяется на: магматич., метаморфич. П. и П. осадочных гор. пород. Особое направление составляет тех. П., исследующая состав и свойства шлаков, фарфора, цемента, стекла, керамики, кам. литья. П. лежит в основе изучения полезных ископаемых, петрологии, литологии, инж. геологии, геол.-геофиз. разведки, картографии, регион. геологии, геологии нефти и газа, геотектоники, петрофизики и др. направлений науки. Зарождение П. в Казахстане приходится на 20-е гг. 20 в.; значит. вклад внесли ученые А.Нурлыбаев, Н.Сергиев, К.Абдрахманов, А.Телгозиев, О.Бейсеев и др.

ПЕТРОЛОГИЯ (греч. petros — камень и ...logos — наука, учение), наука о гор. породах, их минералог. и хим. составах, структурах и текстурах, условиях залегания, закономерностях распространения, происхождения и изменения в земной коре и на поверхности Земли. П.

тесно связана с минералогией, геохимией, космохимией, вулканологией, тектоникой, стратиграфией и учением о полезных ископаемых. Различают П. магматич., метаморфич. и П. осадочных гор. пород (или *литология*). По характеру изучаемых свойств и применяемым методам выделяют разделы П.: петрохимию, петрофизику, петротектонику, физ.-хим. и эксперимент. П., петрографию, тех. П., космич. П. Методы П.: кристаллооптич., рентгеноскопич., фотоэлектронная спектроскопия, хим. анализ, физ. исследования и др. Тесная связь магматизма, метаморфизма и геодинамики позволяет петро-

прошлого, проводить аналогии между совр. геол. процессами и их палеоаналогами.

ПЕТРОПАВЛОВСК, город (с 1807), адм. центр Сев.-Казахст. обл. (с 1936), крупный транспортный узел на С. Казахстана. Расположен в юго-зап. части Зап.-Сиб. равнины, на высоком бер. р. Есиль. Нас. 193,2 тыс. чел. (2004). Осн. в 1752 в период Росс. колонизации как крепость св. Петра Ново-Ишимской укрепленной линии, в ур. Кызылжар, на месте казах. кочевий, принадлежавших роду атыгай. В 1824 П. стал окружным центром вновь образов. Омской обл.; с 1 янв. 1839 П. в составе Ишимского у.

313



Проспект М.Жумабаева



Здание историко-краеведческого музея — памятник архитектуры 19 в.

логич. методами реконструировать геодинамич. обстановки

Тобольской губ.; с 1868 — Петропавловского у. Акмолин. обл.

Петропавловск

В кон. 19 в. П. превратился в крупный торг. центр, по размерам торг. оборотов уступавшему лишь Кяхте. Торг. центром крепость стала благодаря Абылай-хану, к-рый неоднократно просил у оренб. и сиб. губернаторов открыть в ней торг. Быстрый рост П. связан со стр-вом в 1894 Транссиб. ж.д. Пром-сть города возникла на базе переработки с.-х. сырья: появились кожевенные, салотопенные, овчинные, клееваренные и мыловаренные заводы. В годы 1-й мир. и Гражданской войн х-во города пришло в упадок. После ликвидации губернского деления, П. стал центром Петропавл. округа, позже (1930) — Петропавл. района; 1932 центр Карагандин., 1936 — Сев.-Казахст. обл. Важное значение для развития экономики города и области имело стр-во ж.-д. магистрали Петропавловск—Караганды. В годы Вел. Отечеств. войны в город были эвакуированы воен. пр-тия с Европ. России. В период освоения целинных и залежных земель население П. и области увеличилось за счет переселенцев из России, Украины и др. регионов бывш. СССР. В наст. время П. — крупный пром. и культ. центр Сев. Казахстана. Гл. отрасли пром-сти — машиностроит. и металлообработка (заводы: машиностроит., малолитражных двигателей, электроизоляц. материалов и др.), пищевая (мясокомбинат; ТОО “Маслодел-П.”, “Молочный союз”; хлебокомбинат; АО “Султан” и др.), легкая (кожзавод, швейная ф-ка) и др. Крупная ТЭЦ. Производит. материалов. В городе 49 общеобразоват. школ, 2 муз. и 5 спорт. школ, 3 проф.-тех. школы, 5 специализиров. школ и колледжей и т. д. 2 крупных гос. вуза: Сев.-Казахст. ун-т им. М.Козыбаева и Воен. школа МВД РК. Филиалы респ. вузов. Филармония, рус. драм. театр им. Н.Погодина, казах. муз.-драм. театр, Сев.-Казахст. обл. театр кукол; историко-краеведч. музей, музей изобразит.

искусств. Дворцы и Дома культуры, кинотеатры, стадионы и др. 3 телерадиокомпании.

“ПЕТРОПАВЛОВСК — АКМОЛА” ГАЗОПРОВОД, осн. участок газопровода Богадинка — Есиль — Петропавловск — Кокшетау — Акмола — Караганды. Снабжает сев. и центр. регионы Казахстана газом из Тюмен. обл. Диаметр газопровода 720 мм, пропускная способность 5,8 млрд. м³.

“ПЕТРОПАВЛОВСК — АКМОЛА” ЖЕЛЕЗНАЯ ДОРОГА, участок Трансказахстанской магистрали Петропавловск — Кокшетау — Астана — Караганды — Шу. Участок Петропавловск — Кокшетау (Петрокок) построен в 1920—22, участок Кокшетау — Акмола (Астана) сдан в эксплуатацию в 1929.

ПЕТРОПАВЛОВСКИЙ ЗАВОД ИСПОЛНИТЕЛЬНЫХ МЕХАНИЗМОВ (ЗИМ), пр-тие воен.-оборонного комплекса. Осн. на базе эвакуированного с зап. р-нов бывш. СССР завода № 347. С 1958 специализируется на приборостроении. С 1968 выпускал портативные магнитофоны “Романтик”, с 1991 — стереомагнитофоны. В 1990-е гг. преобразован в АО “Мунаймаш”. Осн. продукция: задвижки, краны, вентили, клапаны для нефт. и газовых трубопроводов.

ПЕТРОПАВЛОВСКИЙ ЗАВОД МАЛОЛИТРАЖНЫХ ДВИГАТЕЛЕЙ (ТОО “Сев. машиностроительный з-д”). В 1942 завод выпустил первые 10 малолитражных двигателей Л-6, позднее перешел на серийный выпуск двигателей марки Л-12, использовавшихся для освещения в полевых госпиталях. В 1970—80-х гг. выпускались двигатели внутр. сгорания 2СД-М1, мотоблоки “Пчелка” для дачного х-ва. В 1997 на базе з-да организовано ТОО “Завод силовых агрегатов”, к-рый в 2000 преобразован в ТОО “Завод малолитражных двигателей”. В наст. время производит запчасти к с.-х. комбайнам “Дон”, “Джон Дир” и тракторам.

ПЕТРОПАВЛОВСКИЙ ЗАВОД ТЯЖЕЛОЙ ПРОМ-СТИ И МАШИНОСТРОЕНИЯ (ТОО “Петропавловск-Маш”). Начал строиться в 1953, первая продукция выпущена в 1961. Оборонную продукцию з-да составляли пусковые установки оперативно-тактич. ракет (ОТР-23) по классификации НАТО-СС=23 (земля-земля). В связи с конверсией на з-де выпускают для нефтегазового и нефтеперераб. комплексов установки для бурения, а также зап. части для ж.-д. комплекса.

ПЕТРОПАВЛОВСКИЙ ЗАВОД ЭЛЕКТРОИЗОЛЯЦИОННЫХ МАТЕРИАЛОВ, пр-тие электротех. отрасли. Осн. на базе трех заводов, эвакуированных в 1941 из Москвы и Моск. обл. Выпускает изоляц. материалы. В 1942 выпущена первая продукция: миканиты, лакоткани, смоляная лента. В 1980-е гг. выпускались фольгированный и электротех. гетинакс, стеклопластик, лакоткани, фотооборудование из пластмасс. В 2001—03 ассортимент продукции расширился (фольгированные диэлектрики, электроизоляц. лаки, изоляц. слюды и т. д.).

ПЕТРОПАВЛОВСКИЙ МАШИНОСТРОИТЕЛЬНЫЙ ЗАВОД, пр-тие воен.-оборонного комплекса. Эвакуирован из Подмоскovie в 1941. Пр-тие выпускало продукцию оборонного значения, а также товары нар. потребления: тракторные и автомоб. прицепы, термостаты, дет. мотороллеры и др. В 1994 пр-тие преобразовано в АО “ЗИКСТО” и вошло в состав Нац. компании “Казахстан инжиниринг”. В наст. время выпускает оборудование для нефт. пром-сти, с. х-ва, топливно-энергетич. комплекса.

ПЕТРОПАВЛОВСКИЙ УЕЗД, адм.-терр. ед. в составе *Акмолинской области*. Образована в 1868. Пл. 60,9 тыс. км². Нас. в 1901 — 66570 чел., 1909 — 78169 чел. В составе П. у. 12 волостей. Жители занимались разведением лошадей, кр. рог. скота, овец, а также земледелием и торговлей.

В Россию поставлялись кожа, шерсть, масло; отсюда получали металлич. изделия, мануфактуру. В П. у. проводилась крупная Тайыншыкольская ярмарка с оборотом 7 млн. руб. После установления Сов. власти Акмолин. обл. была ликвидирована, П. у. вошел в состав *Акмолинской губернии*.

ПЕТРОПАВЛОВСКИЙ ХЛЕБОКОМБИНАТ (АО с 1993), пр-тие пищевой пром-сти. Осн. в 1933. В 1936 в системе "Главхлеб"; с 1939 — респ. треста "Казхлеб"; с 1957 в ведении Сев.-Казахст. управления местной пром-сти. В 1960 объединился с гор. комбинатом питания, затем с кондитер. и крахмальным цехами. Осн. продукция комбината — хлебобулочные, макаронные и кондитерские изделия, всего св. 120 наим. продукции.

ПЕТРОПАВЛОВСКОЕ ВОДОХРАНИЛИЩЕ, на р. Есиль. Протяженность 30 км, шир. 170 м. Пл. 19,2 км². Наиб. глуб. 6 м. Снабжает водой население и пром. пр-тия Петропавловска. Из П. в забор воды осуществляет Петропавловский горводопровод.

ПЕТРОФИЗИКА, раздел *петрологии*, изучающий связь физ. свойств гор. пород с их составом, структурой и историей формирования. Термин "П." был предложен в 1953 нем. геофизиком Ф.Фрелихом. П. тесно связана с физикой твердых тел, экспериментал. петрографией, экспериментал. минералогией, инж. геологией, тектоникой, изучением полезных ископаемых. Свойства пород исследуются в массиве геол., геофиз. и космофиз. методами, а также в лабораторных условиях путем определения физ. параметров пород (плотности, пористости, упругих, магн., электрич., ядерных и др. свойств) при выс. давлениях и темп-рах. Полученные петрофиз. данные, отображаемые на спец. петрофиз. (петроплотностных, петромагн. и др.) картах, позволяют реконструировать геодинамич.

условия формирования геол. тел, выявлять закономерности размещения рудных м-ний и залежей нефти и газа, решать инж.-геол. задачи. Науч.-метод. разработки П. используются и в др. геол.-физ. направлениях, напр. в сейсмологии (для геол.-петрографич. интерпретации профилей глубинного сейсмич. зондирования).

ПЕТРОХИМИЯ, раздел *петрологии*, изучающий закономерности распределения хим. элементов в гор. породах и породообразующих минералах. Понятие "П." введено в 1944 сов. ученым А.Н. Заварицким. Как самостоят. направление П. возникла на стыке петрографии и химии. П. изучает состав гор. пород, к-рый устанавливается лабораторным анализом и выражается через оксиды (в % по массе). Метод. основой П. служат различ. системы пересчетов хим. анализов гор. пород, выявляющие закономерные связи между их хим. и минер. составами. В П. используются физ.-хим., кристалло-хим., матем.-статистич., компьютерные и др. методы. Путем сравнения хим. особенностей естеств. ассоциаций, комплексов и формаций гор. пород П. выявляет и объясняет причины их разнообразия, разрабатывает хим. классификации и решает вопросы происхождения гор. пород. П. также используется для изучения явлений магматич. и кристаллизац. дифференциации, влияния процессов ассимиляции на сочетание пород в магматич. комплексах, для выявления взаимосвязи рудообразования и магматизма, установления петрографич. провинций, характеризующихся определенными металлогенетич. особенностями и др.

ПЕТРУШКА (*Petroselinum*), род одно- и двулетних трав сем. зонтичных; овощная культура. 4 вида, в осн. в Средиземноморье; в культуре 1 вид — П. огородная (*P. sativum*) — двулетнее перекрестно-опыляющееся растение. Листья тройкоперисто-рассеченные, гладкие или кудрявые.

Цветки мелкие, желтовато-зеленые. Плод — двусемянка, семена мелкие с характерным запахом. Известны 2 разновидности: П. корневая (с утолщенным, ветвящимся корнеплодом) и П. листовая (с тонким корнеплодом и ветвящимися листьями). В корнеплодах и листьях — сахара, витамины С, А, В₁, В₂, РР, эфирные масла. Возделывают на всех континентах. Ценится за ароматичность, используют как приправу к различ. блюдам и консервам, обладает лекарств. свойствами.

ПЕХОТА, род сухопут. войск. Зародилась в глубокой древности, большое развитие получила в Др. Греции и Др. Риме. В большинстве гос-в П. делилась на тяжелую и легкую (егеря, вольтижеры и др.). С появлением новых родов войск удельный вес П. снизился (к кон. 1-й мир. войны) до 40—50%. В кон. 20 в. остается самым многочисл. родом войск. В ряде гос-в имеется П. моторизованная, возд.-десантная, морская и др.

ПЕЧАТНАЯ ФОРМА, комплектованный типограф. набор, стереотип, пластина, цилиндр и т. п., поверхность к-рых состоит из печатающих (дающих оттиск на бумаге) и пробельных (непечатающих) элементов. Различают П. ф. для высокой, плоской и глубокой печати.

ПЕЧАТНЫЙ ЛИСТ, единица измерения натурального (фактич.) объема издания; оттиск на одной стороне бум. листа формата 60×90 см. Оттиск на бумаге стандартных размеров и др. форматов наз. физ. П. л. данного формата. При планировании и учете издательской продукции физ. печатные листы пересчитываются на т. н. условные листы формата 60×90 см.

ПЕЧАТЬ, в широком значении — печатная продукция; в более узком, но распространенном значении — периодич. издания, гл. обр. газеты и журналы (синоним — *пресса*).

ПЕЧЕНЕГИ, объединение племен, образовавшееся в результа-

Пешковка



теснения кочевников-тюрков с сарматскими и финно-угорскими племенами. Язык относится к тюрк. языкам. В 8—9 вв. обитали между Волгой и Уралом (Жайык), откуда ушли на запад. Разгромив в 9 в. в причерномор. степях кочевавших там венгров, П. заняли огромную терр. от ниж. Волги до устья Дуная. Осн. занятием П. было скотоводство. В 10 в. делились на две ветви (вост. и зап.), к-рые состояли из 8 племен (40 родов). Племена и роды возглавлялись князьями. Совершали нашествия на Россию в 915, 920, 968. В 1036 были разбиты Ярославом Мудрым. В 10—12 вв. проникли в Венгрию. В 13—14 вв. П. как единый народ перестал существовать, слившись частично с тюркояз. народами, венграми, рус., византийцами и монголами.

ПЕШКОВКА, село в Федоровском р-не Костанайской обл., центр одноим. сел. округа, ж.-д. ст., в 22 км к С.-З. от район. центра — пос. Федоровка. Нас. 2,8 тыс. чел. (2004). Осн. в 1901. В 1939—59 центр колхоза, 1960—96 центр зернового совхоза. С 1996 функционируют крест. и фермерские х-ва. Через П. проходят автомоб. и жел. дороги Костанай — Челябинск.

ПЕЩЕРЫ, подземные полости, открывающиеся на земной поверхности одним или неск. входными отверстиями. Обра-

зуются преим. выщелачиванием и размывом водой растворимых гор. пород; встречаются также ледяные П. Наиб. крупные П. — карстовые, представляющие собой сложные системы проходов и залов с натечно-капельными образованиями (сталактиты, сталагмиты) дл. в десятки км. Крупнейшая в мире по протяженности система П. — Флинт-Мамонтова (США, шт. Кентукки), суммарная дл. к-рой ок. 560 км; самая глубокая П. — Жан-Бернар (Франция) — 1602 км. Комплексным изучением П. занимается спелеология.

ПИ (греч. periphēreia — окружность), число равное отношению длины окружности к ее диаметру. Обозначается греч. буквой π. Выражается бесконечной непериодич. десятичной дробью: $\pi = 3,14159\dots$

ПИАНИНО (итал. piano, букв. маленькое фортепьяно), разновидность фортепьяно, в к-ром струны, дека и механика расположены в вертикал. плоскости. Первые П. были изобретены американцем Дж.Хокинсом (1800). В результате ряда усовершенствований в сер. 19 в. П. получило совр. форму.

ПИГМЕИ, группа народов в тропич. Африке. Общая числ. 390 тыс. чел. (сер. 1990-х гг.). О П. известно в др.-егип. надписях 3 тыс. до н. э. В 19 в. их

существование подтверждено нем. исследователем Г.Швейнфуртом, рус. исследователем В.В. Юнкером. Отличаются низким ростом: мужчины от 142 до 145 см, кожа светло-коричневая, волосы курчавые, темные, губы сравнительно тонкие, крупное туловище, руки и ноги короткие. Говорят на яз. банту.



Семья пигмеев

Придерживаются традиц. верований. Осн. занятия — охота и рыболовство.

ПИГМЕНТЫ (лат. pigmentum — краска), красящие вещества. Природные органич. П. обуславливают окраску организмов; у растений П. участвуют в фотосинтезе (хлорофиллы, каротиноиды), у животных — в тканевом дыхании (гемоглобины), в зрительных процессах (зрительный пурпур), защищают организм от вредного действия УФ-лучей (у растений — каротиноиды, флавоноиды, у животных — гл. обр. меланины). В быту и пром-сти П. — природные или синтетич. порошки, практически нерастворимые в воде и органич. растворителях, белого (белила), черного (сажа) и др. цветов. Применяют для изготовления красок, грунтовок и др., а также для крашения.

ПИЖМА (Tanacetum), род многолетних трав сем. сложноцветных. Св. 50 видов; в Сев. полушарии. В Казахстане 15 видов, распространенных повсеместно. Наиб. значение имеет П. обык-

316



Друзы кальцита в Гаурской пещере. Туркмения

новенная, или дикая рябинка. Растет в лесу, степи, иногда на солонцеватых почвах, каменистых щебнистых склонах. Лекарств. растение (желчегонное, желудочное), цветки и листья используют как пряность, ядовита для кр. рог. скота.

ПИЗА, город в Центр. Италии, на р. Арно. Адм. центр провинции Пиза. Соединен судоходным каналом с портом Ливорно. Нас. 100 тыс. чел. (сер. 1990-х гг.). Маш-ние, хим., фармацевтич., стекол., керамич., текст., кож.-обувная пром-сть. Университет (с 1343), в к-ром учился Г.Галилей. Нац. музей Сан-Маттео (коллекция тосканской живописи и скульптуры

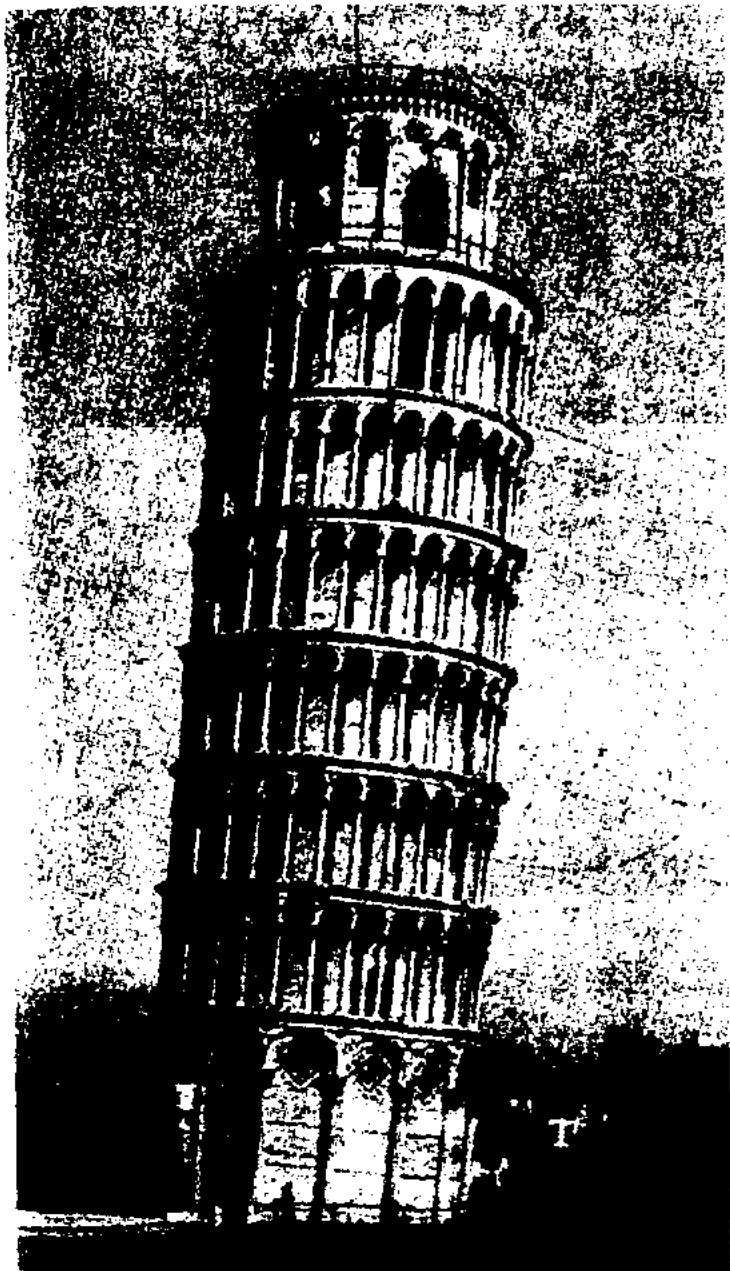

Кампанила (Падающая башня)

12—15 вв.). Архитектурные памятники 11—16 вв., в т.ч. ансамбль Соборной площади со знаменитой кампанилой. т. н. Падающей башней (12 в.).

ПИК, в е р ш и н а, остроконечная гор. вершина обычно пирамидальной или конусовидной формы. В более широком смысле — высшая точка гор. хребта, массива или вершины.

ПИКАССО (собств. Руис-и-Пикассо) Пабло (25.10.1881, Малага, Испания — 8.4.1973, Мужен, Франция), франц. жи-

вописец. По происхождению испанец. Первые значит. произв. относятся к нач. 1900-х гг. Картины, написанные в “голубой” и “розовый” периоды посвящены обездоленным людям (“Старый нищий с мальчиком”, 1903; “Девочка на шаре”, 1905). С 1907 основоположник авангардисткого течения — кубизма,



П.Пикассо

с сер. 1910-х гг. создал произв. в духе неоклассицизма, в ряде работ близок к сюрреализму. Это нашло отражение в работах “Авиньонские девушки” (1907), “Портрет А.Воллара” (1910), “Три музыканта” (1920), “Три женщины у источника” (1921), “Мать и дитя” (1922), “Танец” (1925), “Женщина на пляже” (1930). П. становится вид-



П.Пикассо. “Девочка на шаре”. 1905. Музей изобразительных искусств им. А.С. Пушкина, г. Москва

ным деятелем Нар. фронта во Франции, активно участвует в борьбе исп. народа с фашизмом (1936—39). Человеконенавистническая сущность фашизма разоблачается им в серии “Мечты и ложь генерала Франко” (1937). Произв. П. иногда полны боли и протеста, имеют большое обществ. значение (“Герника”, 1937; рис. “Голубь мира”, 1947). Много работал как график, скульптор, керамист. В 1950 П. был избран во Всемирный Совет Мира. Лауреат Междунар. пр. Мира (1950).

Лит.: Биографический энциклопедический словарь, М., 2000.

ПИНГВИНЫ (Sphenisciformes), отр. плавающих птиц.



Императорский пингвин

Известны с эоцена. 16 видов, распространены гл. образом в Антарктике и Субантарктике. Крылья превращены в покрытые чешуевидными перьями ласты; перепончатые лапы и короткий хвост служат рулями. Дл. от 40 см (галапагосский П.) до 1.2 м (императорский П. — *Aptenodytes forsteri*), масса от 3 до 42 кг. Ныряют на глуб. св. 20 м (императорский П. — более 200 м), скорость в воде до 36 км/ч. На берег или лёд выходят прыжком, на суше пере-

Пион

двигаются шагом, реже бегают. Гнездятся на побережьях колониями (до млн. особей); некоторые селятся небольшими группами или поодиночке. Гнезда — на камнях или гальке, под корнями деревьев и в пещерах. В кладке 1—2 (редко 3) яйца. Яйцо высидивает в осн. самец (35—65 сут). Самый северный вид — галапагосский П. (*Spheniscus mendiculus*) в Красной книге МСОП.

ПИОН (*Paeonia*), род многолетних травянистых растений, реже кустарников и полукустарников сем. пионовых. У травянистых П. — почти вертикальное корневище, развитая корневая система с корневыми клубня-

ПИОНЕР (франц. pionnier — первопроходец, зачинатель), человек, проникший в новую неисследов. область, прокладывающий новые пути в к.-л. сфере чело-веч. деятельности; 2) член дет. пионерской организации в СССР.

“**ПИОНЕР**”, детский журнал. Первый номер вышел в 1925 в Оренбурге. Первый гл. редактор — Е.Алдонгаров. В разные годы журнал наз. “Екпінді жас” (1931—37), “Вожатый көмекшісі” (1937—39). В работе журнала участвовали Б.Майлин, И.Жансугуров, М.Ауэзов, С.Муканов, Г.Мусрепов и др. С 1991 наз. “Ақ желкен”.

ПИР (казах. пір), духовный учитель, суфийский наставник. У П. были добровольные последователи, ученики (мюриды), к-рых он вел по пути духовного совершенствования и познания истины. Почетный титул “П.” ученики получали у своего наставника после того, как достигали духовного совершенства. Образ П. часто встречается в казах. устном нар. творчестве (легенды, эпосы, пословицы, поговорки, бата и др.). В традиц. казах. обществе П. явл-ся также покровителем к.-л. ремесленника или животного: пророк Адам — покровитель земледельцев; Нух (Ной) — плотников, столяров; Даут (Давид) — кузнецов; Ойсылкара — верблюдов, Камбар ата — лошадей, Зенги баба — коров, Шопан ата — овец и т. д.

ПИРАЛИ, Пиргали (гр. рожд. и смерти неизв.), хан адайцев и мангыстауских туркмен, султан. Сын хана Мл. жуза Нуралы. В 1751—54 был заложником в Оренбурге. В 1773 с тыс. войском противостоял войскам Е.Пугачева. Вместе с отцом выступил против восстания Сырыма Датова. В 1803, после принятия туркменами и казахами из рода адай росс. подданства, П. был назначен ханом.

Лит.: История Казахстана, т. 3, А., 2002.

ПИРАМИДА (греч. pyramis, род. падеж pyramidos), многогранник, одна из граней к-рого (основание П.) — многоугольник, а ост. грани — треугольники, имеющие общую вершину (вершина

318



Марьин корень

ми и многочисл. стебли. Листья тройчатые. Цветки крупные, обоеполые, правильные, обычно одиночные. Плод — многолистовка, семена крупные, в осн. черные, блестящие. Ок. 40 видов, в осн. в умеренном поясе Евразии; 9 видов охраняются. В Казахстане в Красную книгу занесен П. степной (*P. hybrida*). Встречается в горах Сев. и Зап. Тянь-Шаня, на Алтае и Тарбагатае. Растет на степных и каменистых склонах предгорий, на лугах и опушках леса. Семена содержат до 28% жирных масел. Тысячи сортов П. используют в декорат. садоводстве; П. Марьин корень (*P. anomala*) используют в нар. медицине.

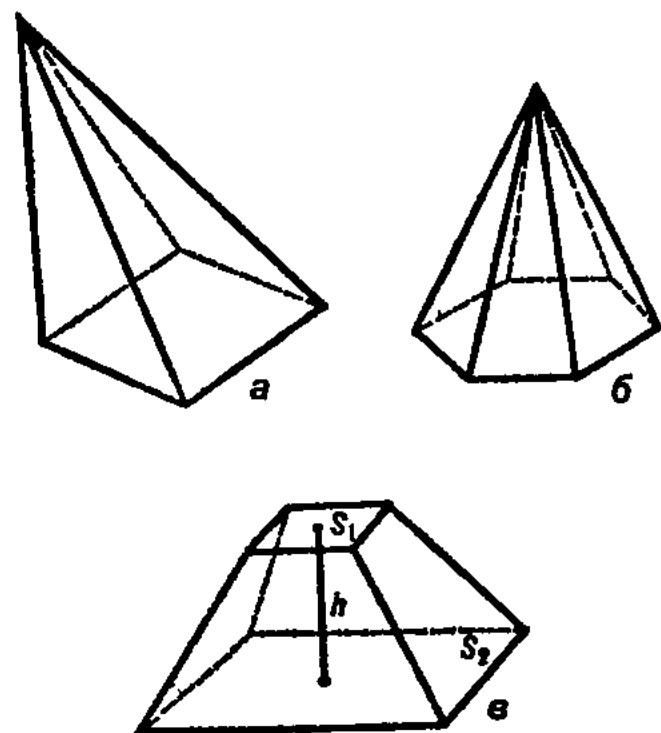

Пирамиды

П.); их стороны наз. ребрами П. Объем П.: $V = Sh / 3$, где S — площадь основания, h — высота.

ПИРАМИДА (греч. pyramis, род. падеж pyramidos), мону-



Пирамида Хеопса. 1-я пол. 3 тыс. до н. э.

мент. сооружение, имеющее геом. форму П. (иногда ступенчатую или башнеобразную). П. наз. гробницы др.-егип. фараонов, воплощавшие идею о сверхчеловеч. величии правителя (пирамида Хеопса в Гизе, 28 в. до н. э.). Постройки типа П. (нередко служившие постаменами для храмов или связанные с космологич. культурами) возводились в Центр. и Юж. Америке в 1 тыс. до н. э. Образцы сооружений мекс. П. используются в иск-ве Др. Рима и Новой Европы.

Лит.: Л а у э р Ж.Ф., Загадки египетских пирамид, М., 1966; К и н к Х.А., Как строились египетские пирамиды, М., 1967.

ПИРЕНЕЙСКИЙ ПОЛУОСТРОВ, Иберийский полуостров, на Ю.-З. Европы. Пл. 584 тыс. км². В рельефе преобладают плоскогорья (Месета, Галисийское) и линейно вытянутые хребты (Пиренеи, Кантабрийские, Каталонские, Иберийские, Андалусские и др.). Высшая точка — г. Муласен в хр. Сьерра-Невада (3478 м). Вдоль побережий — небольшие низменности. Климат средиземномор., сухой, на З. — океанический. Крупные реки: Тахо, Эбро, Дуэро, Гвадиана, Гвадалквивир. Растительность — средиземномор. кустарники (маквис, гарига), степи. Леса и кустарники занимают св. 40 % терр. На П.п. расположены гос-ва: Испания, Португалия, Андорра, терр. Гибралтар.

ПИРЕТРУМ (*Pyrethrum*), род многолетних опушенных трав сем. сложноцветных. Выс. 5—150 см. Листья очередные, перисто-рассеченные, реже очередные. Цветки мелкие, в корзинках или одиночные. Ок. 100 видов, в умеренном поясе Евразии и в Сев. Америке. На всех континентах возделывают неск. видов, содержащих пиретрины, к-рые используют как инсектициды; нек-рые виды — декорат. и пряные растения. Виды П. часто называют ромашкой. В Казахстане 18 видов П., из них

2 вида: П. келлера (*P. kelleri*) и П. североджунгарский (*P. arctodzhungaricum*) занесены в Красную книгу Казахстана. Встречаются на Юж. Алтае (Мраморная гора) и на сев.-



1 — пиретрум келлера; 2 — пиретрум пиретровидный

вост. отрогах Жетысу Алатау (г. Бельгаин).

ПИРИТ, серный колчедан, железный колчедан (греч. *pyrites lithos* — огненный камень; назв. связано со свойством П. давать искры при ударе), минерал класса сульфидов. Хим. формула FeS_2 (46,6% железа и 53,4% серы). Часты примеси меди, кобальта, никеля, мышьяка, золота, селена и др. Кристаллизуется в кубич. сингонии. Образует кубич., реже октаэдрич. кристаллы; распространен чаще в виде сплошных зернистых масс. Цвет латунно- или соломенно-желтый; блеск яркий металлический. Тв. 6—6,5; плотн. 5,0 г/см³. П. — один из самых распространенных минералов земной коры. Сырье для получения серной кислоты, серы и жел. купороса. В Казахстане встречается в м-ниях Бозшаколь, Ешкиольмес, Жайрем, Зыряновское, Конырат, Ыргыз и др.

ПИРОКСЕНИТ, ультраосн. интрузивная гор. порода, состоящая гл. образом из пироксенов (более 60%), иногда присутствует роговая обманка.

Из аксессуарных минералов встречаются оливин, плагиоклаз, гранат, шпинель и рудные минералы: магнетит, ильменит, иногда хромит и сульфиды. По составу породообразующих минералов выделяются неск. разновидностей П.: бронзитит, гиперстенит (все с ромбич. пироксеном); вебстерит (с ромбич. и моноклинным пироксеном); дионсидит, диаллагит и др. (с моноклинным пироксеном). Цвет зеленый, серый, черный. П. встречается в тесной ассоциации с др. ультраосн. породами в складчатых обл., платформенных интрузивах и щелочно-ультраосн. комплексах. С П. связаны м-ния железа, хрома, меди, кобальта, титана, асбеста. В Казахстане встречается в гг. Мугалжар, Улытау, плато Торгай и др. районах распространения ультраосн. гор. пород.

ПИРОКСЕНЫ (греч. *pyr* — огонь и *xenos* — чуждый: первонач. ошибочно считалось, что вкрапленники П. в лавах — чужеродные включения, захваченные лавой), группа породообразующих минералов подкласса цепочечных силикатов с общей формулой $M'M[Si_2O_6]$, где M' — Mg, Fe^{2+} , Na, Ca, Li; M — Mg, Fe^{2+} , Fe^{3+} , Al, Mn^{2+} , Ni^{2+} , Ti^{3+} , Ti^{4+} , Cr^{3+} , V^{3+} . Кристаллизуются в ромбич. (ромбич. П., или ортопироксены) и моноклинной (моноклинные П., или клинопироксены) сингониях. П. образует призматич. кристаллы с 8-угол. сечением, радиально-лучистые агрегаты, спутано-волоконистые и зернистые массы. Цвет от белого до бурого и черного. Тв. 5—6; плотн. 3,1—3,0 г/см³. Пром. значение среди П. имеет сподумен — гл. руда лития. Ряд минералов — ювелирно-поделочные камни: прозрачные разновидности сподумена и диопсида, жадеит и др. В Казахстане П. встречается в зонах распространения осн., ультраосн. и метасоматич. гор. пород.

ПИРОЛЮЗИТ, подпанит (греч. *pyr* — огонь и *luō* — мою;

применялся в стеклоделии для обесцвечивания стекла), минерал, диоксид марганца. Хим. состав MnO_2 ; содержит 55—63% марганца. Кристаллизуется в тетрагон. сингонии. Образует в осн. землистые и сажистые (мажет руки) массы, плотные скрытокристаллич. агрегаты, оолиты, корки, пленочные дендриты. Цвет черный или стально-серый; блеск тусклый. Тв. для рыхлых агрегатов 2—3, для твердых кристаллич. разновидностей до 6; плотн. 4,7—5,0 г/см³. По происхождению осадочный, гипергенный (в корках выветривания), гидротермальный. Один из осн. минералов марганцевых руд. В Казахстане П. добывают в м-ниях Найзатас, Жезды, Мыржык, Жаксы и др.

ПИРОМЕТАЛЛУРГИЯ (греч. *pyr* — огонь и *metallurgia*), совокупность металлургич. процессов, протекающих при выс. темп-рах. Виды пиromеталлургич. процессов: обжиг, плавка, конвертирование, рафинирование, дистилляция. При обжиге материал сохраняет твердое состояние при изменении состава и нек-ром укрупнении частиц. Плавка характеризуется полным расплавлением шихты (смеси руды) и разделением расплава на 2 слоя (металл и шлак или металл и штейн). Конвертирование, к-рое рассматривается как разновидность плавки, заключается в продувке воздухом или кислородом расплавленных материалов с присадкой флюсов и небольшого кол-ва сырья (лом, концентраты). Рафинирование — обработка расплавленных черновых металлов с помощью присадок (солей, щелочей металлов), наведением спец. шлаков и т. д. Дистилляция заключается в переводе восстанавливаемого металла в паробразное состояние с последующей конденсацией. П. широко применяется на металлургич. заводах Казахстана в произ-ве чугуна и стали, свинца, меди и др. важнейших металлов.

ПИРОП (греч. *pyrōpos* — подобный огню), минерал группы гранатов. Хим. формула: $Mg_3Al_2 [SiO_4]_3$. Обычные примеси: марганец, ванадий, титан, хром, железо и др. Кристаллизуется в кубич. сингонии. П. отличается красивым густым темно-красным цветом. Тв. 7—7,5; плотн. 3,5—4 г/см³. Встречается в ультраосн. породах, в кимберлитах. Спутник алмаза. Прозрачные П. применяются в ювелирном деле, непрозрачные кристаллы используются в качестве абразивов.

ПИРРОТИН, магнитный колчедан (греч. *pyrrotēs* — огненно-красный цвет), минерал из класса сульфидов. Хим. формула $Fe_{1-x}S$. Хим. состав переменный: $x=0,0—0,11$. Содержит примеси никеля, кобальта, меди, свинца, молибдена, мышьяка. Кристаллизуется в гексагон. или моноклинной сингонии. Обычно образует массивные и тонкопластинчатые агрегаты. Цвет темно-бронзовый. Блеск металлический. Тв. 3,5—4,5; плотн. 4,5—4,7 г/см³. Магн. свойства меняются в зависимости от состава: гексагон. (бедные серой) П. парамагнитны; моноклинные (богатые серой) ферромагнитны. По происхождению: гидротермальный, контактово-метасоматич., магматич. П. В Казахстане встречается в ультраосн. породах Вост. и Зап. Улытау (Кара-торгай, Тойгыл), м-ниях меди и полиметаллов (Акбастау, Кусмурын и др.). Руды П. используются для получения серы, железа, а также серной кислоты. Никеленосный П. — источник получения никеля.

ПИСАРЕВА Надежда Федоровна (род. 10.5.1927, Оренб. обл., Россия), миколог, канд. биол. наук (1971). В 1951 окончила Казах. гос. ун-т (ныне КазНУ им. аль-Фараби). Занималась н.-и. работой в Ин-те ботаники, в лаб. флоры низших (споровых) растений. Участвовала в экспедициях по исследованию микофлоры Зап., Сев. и Центр. Казахстана. Осн.

напр. работы в обл. систематики грибов, истории формирования микофлоры Казахстана. Описала 457 родов и 350 форм грибов. Выявила 18 родов и 3 формы грибов, ранее не внесенных в казахст. флору. Автор нового рода гриба — Шварцманниана (*Schwarzmannia*). Соавтор 13-томного издания “Флора споровых растений Казахстана” (Гос. пр. Казахстана, 1988).

ПИСПЕК (казах. *писпек*), мутовка для взбалтывания кумыса.

ПИСЬМЕННОСТЬ, совокупность письм. средств общения, включающих понятия системы графики, алфавита и орфографии к.-л. языка или группы языков, объединенных одной системой письма или одним алфавитом. В этом смысле можно говорить о рус., англ., араб. и т. п. П. Каждая из них обладает определ. спецификой системы графем в графич. сочетаниях, орфограммах и в сфере использования этих элементов для стилистич. целей, логич. выделения частей высказывания и т. д. От П. следует отличать письм. форму речи, к-рая не просто закреплена в П., а имеет обычно специфич. лексико-семантич. и грамматич. признаки, отличающие ее от устной речи.

ПИСЬМО, знаковая система фиксации речи с помощью графич. элементов. П. позволяет закреплять речь во времен



Древнее пиктографическое письмо

и передавать ее в пространстве. Существуют 4 осн. типа П.: 1) идеографическое; 2) силлабическое (знак передает к.-л. последовательность звуков, а не слово) — деванагари, системы П. в Индии и Юго-Вост. Азии, восходящие к брахми; 3) словесно-слоговое (знак-рисунок, иероглиф обозначает определ. слово или его часть) — др.-егип., шумерское, кит. П. и др.; 4) алфавитное (буквенно-звуковое; буква передает, как правило, один звук) — финикийское П., греч., лат. и др. зап. и вост. алфавиты. Самый др. вид буквенного П. — финикийское, лат., греческое. История казах. П. берет начало с др.-тюрк. П., к-рый от-

массового голода, наступившего в Казахстане после развала осн. занятия казахов — животноводства. В “П. п.” указывалось, что проводимые в казах. аулах коллективизация и насильств. переход к оседлости, сбор непомерных налогов стали причиной общенародной трагедии — голода и массового переселения казахов за пределы Казахстана. Резкой критике подвергалась жесткая политика ВКП (б) Казах. крайкома в обл. с. х-ва и предложены пути решения проблемы. Авторы письма: писатель Габит Мусрепов (1905—85), сотрудник Казах. гос. печати Мансур Гатаулин (1903—38), руководители Алматин. Комвуза — Емберген Алтынбеков (1904—54) и Муташ Даулеткалиев (1904—82), нач. сектора Гос. плановой комиссии Казах. ССР Кадыр Куанышев были репрессированы. Письмо написано по предложению пред. Совнаркома Ораза Исаева. В “П. п.” выразился протест казах. интеллигенции против тоталитарного режима. **ПИТАНИЕ**, поступление в организм и усвоение им веществ, необходимых для роста, жизнедеятельности и воспроизводства. Посредством П., как составной части обмена веществ, осуществляется связь организма со средой. По типу П. все организмы делят на автотрофов и гетеротрофов. У большинства растений воздушное (фотосинтез) и почвенное (минер.) П. Способ П. животных определяется гл. обр. средой обитания и характером доступной пищи. От качества и режима П. человека зависят его здоровье, работоспособность и продолжительность жизни. В ср. суточная потребность в осн. пищевых веществах для мужчины (в зависимости от возраста и интенсивности труда) составляет: белки ок. 90 г, жиры 80—100 г, углеводы св. 350 г. У женщин в связи с менее интенсивным обменом веществ и меньшей массой тела соответствующие показатели на 15 % ниже. Не-

достаточное или избыточное П. приводит к нарушениям обмена веществ, алиментарным заболеваниям (связанные с неправильным питанием) человека. Основы рацион. П. разрабатывают гигиена питания и диетология.

ПИТЕКАНТРОПЫ (греч. *pithekos* — обезьяна и *anthropos* — человек), древнейшие представители людей (архантропов), ископаемые остатки к-рых обнаружены в Индонезии на о. Ява. Впервые скелетные остатки П. открыты в 1890—92 голл. ученым Э.Дюбуа. К 1973 найдены останки более 20 особей. Древность большинства находок ок. 800—500 тыс. лет. П. отличались хорошо развитым прямохождением, имели крупный (в ср. 900 см³) и сложно построенный мозг. Череп — низкий с угловатым затылком и сильно развитым надглазничным валиком, ниж. челюсть без подбородочного выступа. Рост достигал 170 см, вес 60—70 кг. П. вместе с близкими ему *синантропом*, *атлантропом*, *гейдельбергским человеком* и человеком из Олдувая входит в вид *Homo erectus* (лат. — человек выпрямленный). Иногда термин “П.” употребляется в более широком значении как синоним *архантропов*.

ПИТОМНИК, 1) хозяйство, занимающееся размножением и выращиванием сеянцев и саженцев растений, а также животных (собак, змей и др.); 2) участок в опытном или н.-и. учреждении для выращивания, размножения и изучения с.-х. растений.

ПИТОНЫ (Pythoninae), подсем. змей сем. удавов. Распространены в Вост. и частично в Зап. (Центр. Америка) полушариях. 6 родов, объединяющих 22 вида. Дл. тела до 10 м (сетчатый П. *Python reticulatus*, один из самых крупных видов змей, весит до 100 кг). Окраска от почти однотонной до пестрой. Обитают преим. в камышах, тростниках и среди камней; хорошо плавают и ныряют. Питаются гл. обр. млекопитающими (крупные

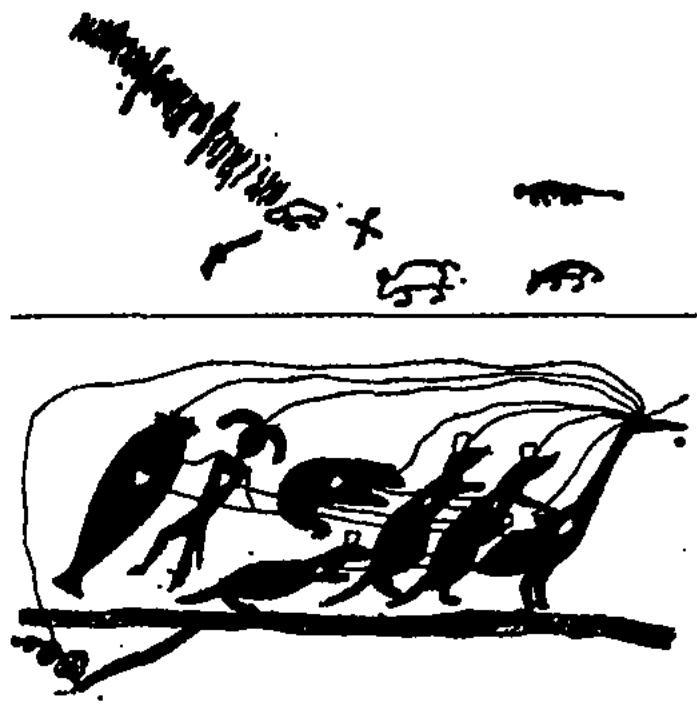

Пиктограммы

воспитания к древнему буквенному письму. Как и нек-рые др. народы Центр. Азии, казахи до 1929 использовали араб. П. В 1926 А.Байтурсынов разработал казах. П., осн. на араб. графике. В 1929 в связи с латинизацией письменности тюркоязыч. народов бывш. СССР был принят лат. алфавит, а с 1940 — рус. система П. (кириллица), дополненная для особых звуков диакритическими буквами. С 2001 нек-рых гос-вах СНГ (Азербайджан, Туркмения) наблюдается процесс перехода на лат. П. См. *Древнетюркское письмо*.

“**ПИСЬМО ПЯТЕРЫХ**”, письмо, направленное казах. интеллигенцией 1-му секретарю ВКП (б) Казах. краевого к-та Ф.И. Голощекину (4 июля 1932) и И.Сталину. В письме прозвучала тревога по поводу

Пифагор

П. заглатывают шакалов, леопардов, дикобразов, молодых кабанов и т. д.), а также птицами, крупными ящерицами, жабами; молодые П. — преим. насекомыми. П. — яйцекладущие, самка откладывает до 107 яиц (дл. до 9 см). В неволе живут до 25 лет. Мясо нек-рых П.



Сетчатый питон

съедобно, кожа используется для различ. изделий. Тигровый П. под защитой МСОП.

ПИФАГОР Самосский (ок. 570 — ок. 500 до н. э.), др.-греч. философ, религ. и полит.



С. Пифагор

деятель, математик, основатель пифагореизма (одно из течений в антич. философии). П. покинул родной о. Самос в знак протеста против тирании правителя. Совершил путешествие на Восток, в т. ч. в Египет и Вавилон. В 532 переселился в Кротон (Юж. Италия), где осн. религ.-филос. братство, взявшее власть в Кротоне. П. приписывается изучение свойств целых чисел и пропорций, доказательство теоремы о

соотношении длин сторон прямоугольного треугольника (П. теорема) и др.

ПИФАГОРА ТЕОРЕМА, теорема геометрии, устанавливающая связь между сторонами прямоугольного треугольника. П. т. была, по-видимому, известна до Пифагора (6 в. до н. э.), но ему приписывается ее доказательство в общем виде. Первонач. теорема устанавливала соотношения между площадями квадратов, построенных на гипотенузе и катетах прямоугол. треугольника: квадрат, построенный на гипотенузе, равновелик сумме квадратов, построенных на катетах. Обычно П. т. принято кратко формулировать так: квадрат гипотенузы прямоугол. треугольника равен сумме квадратов катетов. Верна и теорема, обратная П. т.: если квадрат стороны треугольника равен сумме квадратов двух др. его сторон, то этот треугольник прямоугольный.

ПИХТА (*Abies*), род вечнозеленых хвойных деревьев сем. сосновых. Ствол прямой, выс. 50—100 м, диаметр до 2 м, с конусовидной кроной. Ок. 40 видов, в горах, реже на равнинах умеренного пояса Сев. полушария, нек-рые — в тропич. поясе. Более 20 видов интродуцировано. П. одна из осн. пород темнохвойной тайги. П. теневыносливы, холодостойки, требуют высокой влажности воздуха, не переносят его задымления и загрязнения. Доживают до 200, нек-рые до 500—700 лет

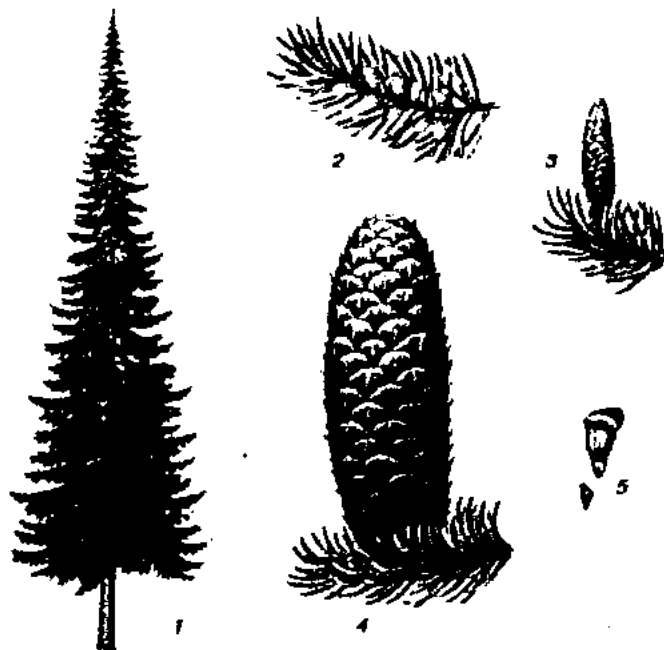

Пихта сибирская: 1 — общий вид; 2 — ветка с мужскими колосками (микростробилами); 3 — женская шишка; 4 — зрелая семенная шишка; 5 — семена

(П. Нордмана, или кавказская — *A. nordmanniana*). Кора всех видов содержит смолу. Из смолы П. сибирской (*A. sibirica*) получают пихтовый бальзам, используемый в медицине и микроскопич. технике. Древесина ценится как строит. и поделочная, используется в целлюлозно-бумажной промышленности; хвоя и молодые ветви дают пихтовое масло — источник камфоры. Декорат., переносят подрезку, используются для живых изгородей. В Казахстане — П. сибирская и П. Семенова (*A. semenovii*): растут на Алтае, Тарбагатае, Сауыре, в Жетысу Алатау и Зап. Тянь-Шане (до 2000 м над ур. м.)

ПИШПЕК, укрепление Кокандского ханства. Возведен в 1825 по приказу кокандского хана Мадали на лев. берегу р. Аламедин, возле могилы кырг. батыра Бишкека из рода солто. Укрепление построено из кирпича. Стены четырехугол. и высокие. В укреплении располагались казарма, воен. и хоз. склад, помещения; жили торговцы и сборщики налогов. С усилением колон. политики царской России в 40-х гг. 19 в. в долинах рр. Шу и Иле, кокандцы укрепили воен. мощь П. Поражение кокандцев в Узынагашском сражении ослабило их позиции в укреплении. В авг. 1860 рус. войско во главе с И.Э. Циммерманом из г. Верного захватило Токмак, затем П., вскоре вернулось в Верный. Кокандцы восстановили П., к-рый в 1863 полностью перешел в руки рус. войск. См. *Бишкек*.

ПИЩЕВАРЕНИЕ, совокупность процессов, обеспечивающих механич. измельчение и хим. расщепление пищевых веществ на компоненты, пригодные к всасыванию и участию в обмене веществ организма животных и человека, а также выведение продуктов распада и непереваренных веществ из организма. Хим. обработка пищи осуществляется гл. обр. ферментами пищеварит. соков



(слюна, желудочный, панкреатич. сок, желчь). Различают П. внеклеточное (полостное), внутриклеточное и мембранное (пристеночное, т.е. на клеточной мембране, на границе внеклеточной и внутриклеточной сред). П. осуществляется пищеварит. системой, к-рая у позвоночных представлена ротовой полостью, глоткой, пищеводом, желудком, кишечником, а также крупными пищеварит. железами (печенью, поджелудочной железой и др.)

ПИЩЕВАЯ ПРОМЫШЛЕННОСТЬ, совокупность отраслей пром-сти, производящих пищевые продукты. Включает мясную, молочную, рыбную, мукомольно-крупяную, хлебопекарную, сахар., кондитер., консерв. и др. Структурные изменения в П.п. выражаются в интенсив. развитии новых отраслей (произ-во готовых к употреблению и замороженных продуктов и др.). В Казахстане до 1917 П. п. производила почти 63% всей пром. продукции. Гл. отраслями были мясная, маслодельная, мукомольная, спирто-водочная и пивоваренная. В 30—60-е гг. 20 в. возникли крупные пр-тия хлебопекарной, сахар., винодел., кондитер., молочной, мясной, рыбной и др. отраслей. В 1990-е гг. произ-во продуктов питания концентрировалось в осн. на небольших пр-тиях, оснащенных новейшими технологич. производств. линиями (мини-пекарни, колбасные и консерв. цеха и т.д.). Несмотря на наличие обширной сырьевой базы, большая ч. продуктов питания в Казахстан импортируется из-за рубежа.

ПИЩУЛИНА Клавдия Антоновна (род. 10.11.1934, Липецкая обл., Россия), ученый-историк, востоковед, канд. ист. наук (1979). Окончила Ин-т вост. языков (Ин-т стран Азии и Африки) при Моск. гос. ун-те им. М. Ломоносова (1957). С 1959 по наст. время в Алматы; работает в Ин-те истории и этнологии им. Ш. Уалиханова. Осн. науч. исследования в обл.

истории казах. государственности позднего средневековья, истории Моголистана, Ак-Орды, ханства Абулхайра, Ногайской Орды и Казах. ханства. Впервые исследовала многие неизученные вопросы истории ср.-век. Казахстана. На основе новых перс. и тюрк. источников рассмотрела историю и значение присырдаринских городов Юж. Казахстана в истории Казах. ханства; этнополит. и соц.-экон. развитие Юго-Вост. Казахстана (Жетысу) 14—17 вв. в составе Моголистана и Казах. ханства; вопросы этногенеза казах. народа, его этнич. истории и территориал. государственности. Член редколлегии и автор 5-томных “Истории Казахской ССР” (т. 2, 1979) и “Истории Казахстана” (т. 2, 1997). Награждена орд. “Достық”.

ПИЩУХА (*Certhia familiaris*), птица сем. пищуховых отр. воробьиных. В Казахстане населяет хвойные леса Алтая, Сауыра и Тянь-Шаня. Кочующая птица. Окраска серовато-бурая. Клюв загнут книзу. Дл. крыла в



Пищуха обыкновенная

ср. 63 мм, масса 8—9 г. Гнездо в дуплах деревьев, строит его самка. Кладка в мае из 5—7 яиц. Кочевка — с окт. по март. Питается насекомыми, их личинками, пауками, осенью и зимой — семенами хвойных деревьев и трав. Полезна: истребляет насекомых — вредителей леса.

ПИЩУХА, сеноставки (*Ochotona*), род млекопитающих отр. зайцеобразных. Дл. до 25 см. Уши короткие, хвост снаружи незаметен. Окраска верха летом от охристой до краснокоричневой, зимой — светлая,

светло-охристая. Распространены в Азии, на В. Сев. Америки и в Юго-Вост. Европе (Юж. Приуралье). Населяют открытые ландшафты предгорий и гор (до выс. 6 тыс. м), частично — равнинные степи и каменистые участки лесного пояса. Селятся колониями. Актив-



Пищуха

ны днем и в сумерках. Издают сильные и мелодичные звуки, напоминающие трели птиц (отсюда назв.); на зиму запасают траву и веточки, к-рые складывают в “стожки” весом до 20 кг. Приносят 5—6 детенышей. В Казахстане 5 видов; наиболее распространены: П. степная (*O. pusilla*) — самая мелкая из П. (дл. тела 15—19 см, масса в ср. 100 г), и П. монгольская (*O. pallasi*). Нек-рые П. — носители возбудителя чумы.

ПИЯВКИ (Hirudinea), класс кольчатых червей. Дл. 0,5—20 см. Имеют переднюю и заднюю присоски. 400 видов. Обитают преим. в пресных и мор. водоёмах; наземные виды — во влажных тропич.



Пиявка

лесах. Большинство П. — кровососы, слюнные железы к-рых выделяют гирудин, препятств. свёртыванию крови, ост. — хищники, глотают свою добычу целиком. У хищных П. челюсти б. ч. редуцированы. Размножение половое. Все П. гермафрод-

Плавание

диты. Оплодотворенные яйца откладывают в коконах. Служат кормом нек-рым рыбам, их поедает выхухоль. Мед. П. используется для лечения ряда болезней; лабораторное животное. Рыбы и птички П. могут вызывать массовую гибель своих хозяев.

ПЛАВАНИЕ спортивное. Различают П. на спорт. дистанции способами кроль (вольный стиль), брасс, баттерфляй, на спине, а также прикладное, синхронное (художеств.) П. Первые соревнования на скорость проведены в Великобритании (1877). В 1908 осн. Междунар. любительская федерация П. (ФИНА); объеди-

участник Кубка Европы (1990), участник 25, 26- и 27-х Олимп. игр и мн. др. спортсмены известные не только в Казахстане, но и за рубежом.

ПЛАВЛЕНИЕ, переход твердого кристаллич. вещества в жидкое состояние (фазовый переход 1-го рода). При постоянном внеш. давлении П. чистого вещества происходит при определ. темп-ре, наз. темп-рой плавления; теплота, затрачиваемая на П. ед. массы вещества, наз. удельной теплотой плавления. Аморфные твердые тела не имеют точки плавления. П. сплава обычно происходит в нек-ром интервале темп-р (начала и конца П.). Важную роль П. играет в произ-ве металлов и сплавов, литье в формы и др.

ПЛАГИАТ (лат. plagiо — похищаю), умышленное присвоение авторства на чужое произв. лит-ры, науки, иск-ва, изобретение, полезную модель и пром. образец. Предусматривается уголовная и гражд. ответственность за нарушение автор. и изобретат. прав.

ПЛАГИОКЛАЗЫ (греч. plagios — косою и klasis — раскалывание, разлом), известково-натровые полевые шпаты. Самые распространенные породообразующие минералы. П. подразделяются на: кислые (альбит и олигоклаз, богатые натрием), средние (андезины), основные (обогащенные кальцием). Характерные примеси в П. — железо, марганец, стронций и др. Кристаллизуются в триклинной сингонии. Цвет белый и светло-серый. Тв. 6—6,6; плотн. 2,6 — 2,7 г/см³. Гл. масса П. образуется при кристаллизации магмы; встречаются они также в контактово-метаморфич. образованиях (скарнах, роговиках и др.) и гидротермальных жилах. При выветривании П. преобразуются в различ. глинистые минералы (каолинит, монтмориллонит). Олигоклазы голубоватого, синего и золотистого цвета (лунный камень) и лабрадор применяют как поделочные камни.

ПЛАЗМА (греч. plasma, букв. вылепленное, оформленное), ионизир. газ, в к-ром объемные плотности положит. и отрицат. электрич. зарядов практически одинаковы (условие квазинейтральности). П. образуется при электрич. разрядах в газах (газоразрядная П.), при нагреве газа до темп-ры, достаточно высокой для протекания интенсивной термич. ионизации. П. отличается от обычного газа рядом качеств. особенностей, позволяющих считать ее особым, “четвертым” (после твердого, жидкого и газообразного), состоянием вещества. В частности для П. характерно активное взаимодей-

324



Плавание спортивное

няет ок. 130 стран. Чемпионаты Европы с 1926, мира с 1973; в программе Олимп. игр с 1896. В Казахстане П. начало развиваться в кон. 40-х гг. 20 в. Казахст. пловцы: Г. Николаев — рекордсмен мира и бронз. призер 16-х Олимп. игр (1956, Мельбурн); В. Абоимов — чемпион Всемир. Универсиады (1973); Ю. Кис — чемпион и рекордсмен Европы 1982—83, бронз. призер 24-х Олимп. игр (1988); К. Петров — чемпион и рекордсмен Европы (1987); С. Пичугин — серебр. призер Игр Доброй воли (1986); А. Романов — чемпион и призер Кубка Европы (1990); Р. Дауранов — призер Кубка Европы (1989); Е. Ермакова — бронз. призер Игр Доброй воли (1987), серебр. призер Кубка Европы (1990), участник 25- и 26-х Олимп. игр (1992—96); А. Савицкий — чемпион СССР,

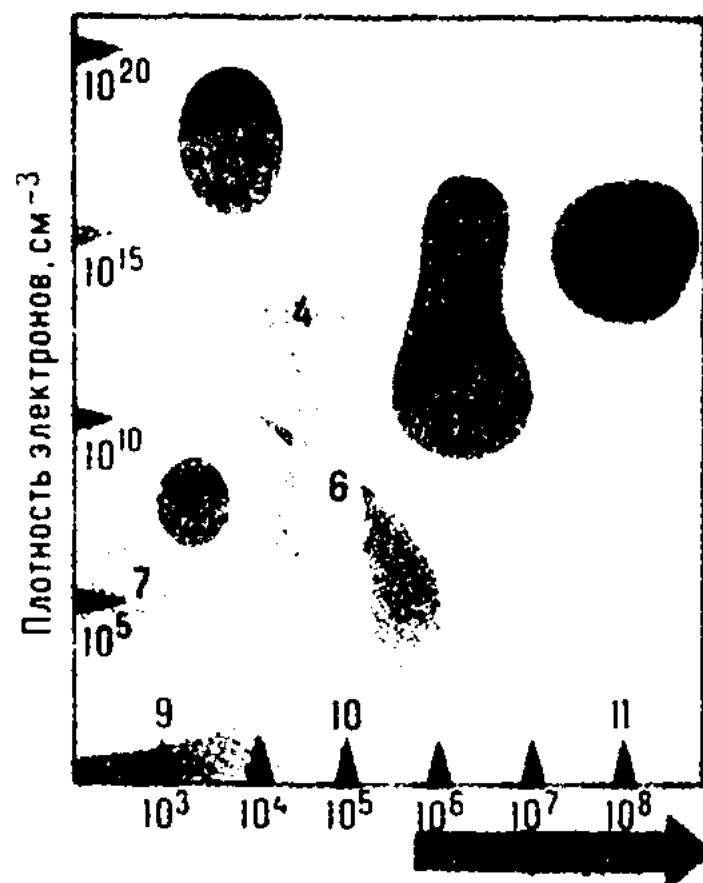

Плазма

ствие с внеш. электрич. и магн. полями, обусловленное ее выс. электрич. проводимостью. П. — наиб. распространенное состояние вещества в космосе. Солнце, горячие звезды и нек-рые межзвездные облака, имеющие выс. темп-ры, состоят из П. П. считают “горячей”, или высокотемпературной, если темп-ра ее ионной составляющей $\sim 10^6 - 10^7$ К. Широкое применение в технике получила “холодная”, или низкотемпературная, П. ($\sim 10^3 - 10^4$ К), к-рая образуется в газоразрядных приборах и используется в плазменных ракетных двигателях, магнито-гидродинамич. генераторах, а также в металлургии для сварки и резки металлов и т. д.

ПЛАКАТ (нем. Plakat), вид графики, броское изображение на крупном листе с кратким пояснит. текстом, выполняемое в агитац., рекламных, учебных и др. целях.

ПЛАН, 1) в экономике, программа деятельности хозяйствующих субъектов, отд. звеньев системы управления. Различают: внутрипроизводств. (внутрифирменный) П., общегос. П., региональные и отраслевые П.; текущие (до 1 года) и перспективные П.; 2) в архитектуре, выполненное в определенном масштабе графич. изображение горизонт. проекции здания (либо одного из его этажей или помещений) или комплекса зданий, населенного пункта или отд. его частей. На П. могут быть указаны конструкции стен, опор и перекрытий, расстановка мебели в интерьерах, расположение оборудования и схема технологич. процесса в производств. помещениях, озеленение терр. и схема транспортной сети в городе и др.

ПЛАНЕР (франц. planeur, от planer — парить), безмоторный летательный аппарат с крылом, к-рое позволяет аппарату планировать (спускаться по наклонной траектории), а в восходящих потоках воздуха — совершать горизонт. полет и даже набирать высоту. Запускаются П. с помощью резинового амортизатора, лебедки, самолета-буксировщика. Применяются в осн. в спорт. целях. Первые опыты с П. проводил в 1799—1811 Дж. Кейли (Великобритания).

ПЛАНЕТА (позднелат. planeta, от греч. astēr planētēs — блуждающая звезда), несамосветящееся тело, обращающееся вокруг звезды и обладающее незначит. по сравнению с центр. светилом массой. В Солнечной системе — 8 больших П., 43 спутника П. и неск. десятков тыс. малых П. (астероидов). Фигуры больших П. имеют сферич. или близкую к сферич. форму. В Солнечной системе П. видимы благодаря солнечному свету, отражаемо-

му их поверхностями. Существование П., обращающихся вокруг нек-рых ближайших звезд, предполагается на основании наблюдаемых периодич. колебаний положений звезд ок. прямолинейно движущегося центра тяжести системы. Согласно совр. космогонич. теориям, планетные системы — широко распространенное явление в Галактике. Расположение П. в направлении от Солнца: Меркурий, Венера, Земля, Марс, Юпитер, Сатурн, Уран, Нептун. П. земной группы (Меркурий, Венера, Земля, Марс) имеют твердую поверхность, близки по размерам и хим. составу, ср. плотность их вещества от 5,4 до 3,9 г/см³; у П.-гигантов Юпитера, Сатурна, Урана, Нептуна газожидкие тела с небольшими скальными ядрами, ср. плотн. вещества 1,4 г/см³, т. е. близка к солнечной. Решением Всемирной конференции Междунар. астрономич. союза (авг. 2006, Прага) Плутон отныне не является П. Солнечной системы.

ПЛАНЕТАРИЙ (новолат. planetarium), 1) аппарат для проецирования изображения звездного неба, Солнца, Луны и планет на полусферич. экран-купол. Первый оптич. П. создал нем. ученый В.Бауэрсфельд (1924); 2) науч.-просветит. учреждение, в к-ром читаются популярные лекции по астрономии, космонавтике и наукам о Земле, со-



Планетарий Республиканского Дворца школьников. г. Алматы

провожаемые демонстрацией искусств. звездного неба.

ПЛАНИМЕТРИЯ (лат. planum — плоскость и ...метрия — измерение), часть элементарной геометрии, в к-рой изучаются свойства фигур, лежащих в плоскости.

ПЛАНИРОВАНИЕ, разработка *планов* экон. и соц. развития, а также комплекса практич. мер по их выполнению. На микроэкон. уровне выступает как внутрипроизводств., внутрифирм. П.; на макроэкон. уровне — важный элемент системы управления обществом и средство осуществления соц.-экон. политики гос-ва. Охватывает собственно разработку плана, организацию и контроль за его выполнением. Различают директивное и индикативное П. Директивное П. — один из гл. инструментов командно-адм. управления экономикой. Система директивного П. в том виде, как она была создана в СССР в 1930-е гг., продержалась без принцип. изменений вплоть до конца 1980-х. Ист. опыт осуществления директивного, централизован. П. в СССР (“пятилетки”) и ряде др. стран показал, что жесткая система заказов, разрядок, фондирования ресурсов и т. п. лишает производителя самостоятельности, инициативы, стимулов к развитию, ведет к замедлению темпов экон. роста и в конечном счете к диспропорциям и др. кризисным явлениям в экономике. Индикативное П. — один из элементов гос. регулирования экономики, противопоставл. директивному П., характеризующий плановую деятельность гос. органов управления в условиях рыночной экономики. Индикативный характер проявляется в том, что показатели гос. планов не носят обязат. характера для субъектов хозяйствования. Индикативные планы в отличие от директивных планов развития отд. организаций состоят из меньшего числа показателей, отражающих эффективность работы самих органов гос. уп-

Планк

правления и составляющих эти планы. Этот вид П. стал использоваться после Второй мировой войны во Франции, Нидерландах, Норвегии, Японии; в 50—60-е гг. — в Швеции, Финляндии, Великобритании, Италии, Бельгии, Испании, Германии; в 70-е гг. — в США и Канаде. В Послании Президента РК Н.А. Назарбаева “Казахстан — 2030” отражается стратегич. программа экон. развития Казахстана с 2000 по 2030, осн. на 3-, 5-, 10-летнем индикативном П.

ПЛАНК Макс Карл Эрнст Людвиг (23.4.1858, Киль, Германия — 4.10.1947, Геттинген, Германия), нем. физик-теоретик, основоположник кванто-

326



М.Планк

вой теории. Чл. Берлинской АН (1894), чл.-корр. Петерб. АН (1913) и почетный член АН СССР (1926). Окончил Мюнхен. (1874—77) и Берлин. (1877—78) ун-ты. С 1880 приват-доцент Мюнхен. ун-та. Проф. унтов в Киле (1885) и Берлине (1889). Исследования П. посв. уточнению понятий энтропии и необратимости, обоснованию второго начала термодинамики, применению термодинамики к физ.-хим. процессам. Работая в обл. термодинамич. теории излучения П. пришел к полуэмпирич. установлению формулы распределения энергии в спектре электромагн. излучения абсолютно черного тела (П. закон излучения). П. ввел квант действия (П. постоянная). Лауреат Нобелевской пр. (1918).

Соч.: Теория теплового излучения, пер. с нем., Л.-М., 1935.

Лит.: Макс Планк, Сборник к столетию со дня рождения 1858—1958 гг., М., 1958; Ришард Собесяк, Шеренга великих физиков. Пер. с польского, М., 1973.

ПЛАНКТОН (греч. planktos — блуждающий), совокупность организмов, населяющих толщу воды континент. и мор. водоемов и не способных противостоять переносу течениями. В состав П. входят бактерии, диатомовые и нек-рые др. водоросли (фитопланктон), простейшие, нек-рые кишечнополостные, моллюски, ракообразные, оболочники, яйца и личинки рыб и многих беспозвоночных животных (зоопланктон). П. противопоставляют населению дна — бентосу и активноплавающим животным — *нектону*. В пресных водах различают лимнопланктон — озерный П. и потамопланктон — речной. Креветки, мизиды, криль — объекты промысла. Фитопланктон — осн. источник кислорода и органич. веществ в водоемах, за счет к-рого существуют др. водные организмы. Его суммарная биомасса в Мировом ок. (ок. 1,5 млрд. т) гораздо меньше биомассы зоопланктона (ок. 20 млрд. т), но из-за быстрого размножения продуктивность фитопланктона (кол-во органич. вещества, произведенное за определенное время) почти в 10 раз превышает суммарную продуктивность зоопланктона.

ПЛАНОВАЯ ЭКОНОМИКА, экономика, в к-рой распределение ресурсов контролируется пр-вом в централизов. виде. П. э. в СССР и социалистич. странах осуществлялась бюрократич. иерархией с помощью командно-адм. методов. В 1921 в СССР был создан высший орган принятия экон. решений — Гос. плановая комиссия (с 1941 Гос. плановый к-т — Госплан). Госплану были подчинены более 30 мин-в, подразделявшиеся на гл. управления, отвечавшие за конкретные виды произ-ва, объединенные в одну отрасль. В основании этой производств. пирамиды находились пер-

вичные производств. единицы (заводы и фабрики, коллективные и гос. с.-х. пр-тия, шахты, склады и т. д.); каждая из этих единиц была ответственна за осуществление конкретной части плана перед определ. инстанциями более высокого уровня, и получала свою плановую квоту ресурсов. Эта модель повторялась на каждом уровне иерархии. Центр. планирующие учреждения устанавливали контр. цифры в соответствии с системой т. н. материальных балансов. Из достигнутых компромиссов складывался “сбалансированный” общий план. Деньги являлись средством для безналичных расчетов — предполагалось, что каждое пр-тие должно минимизировать ден. затраты произ-ва так, чтобы быть условно рентабельным. Все цены жестко контролировались; деньгам отводилась пассивная экон. роль средства учета и способа нормирования потребления.

В Казахстане в 1921 была организована Комиссия планирования КазАССР (впоследствии преобразована в Госплан). Согласно принципам П. э. местные х-ва и пром. пр-тия были сконцентрированы на выпуске только одной продукции. Не учитывались спрос и предложение, что приводило к накоплению товаров на складах. П. э. превратила Казахстан в сырьевую базу СССР, где преобладал агр. сектор и добывающая пром-сть. П. э. продержалась до сер. 80-х гг. 20 в. С 1985 с началом “перестройки” до распада СССР были предприняты меры по сохранению П. э., к-рые выражались во внедрении в нее нек-рых рычагов рыночной экономики. Переход от социалистич. П. э., осн. на монопольной гос. собственности, к рыночной с многообразием форм собственности совершался постепенно. С 1991 в экономике Казахстана, как и в др. союзных республиках, начали устанавливаться рыночные отношения. В наст. время в Казахстане гос. сектор экономики действует только частично (ок. 15%).

ПЛАНШЕТ (франц. planchette — доска), 1) часть мензулы, квадратная деревянная доска (размер стороны от 40 до 70 см), на к-рую наклеивается чертежная бумага; 2) дощечка или папка, на к-рой укрепляются компас и бумага при глазомерной съемке.

ПЛАСТ, слой (геол.), форма залегания осадочных и мн. метаморфич. гор. пород; геол. тело относительно однородного состава, ограниченное двумя припл. параллельными поверхностями (верх. — кровлей и ниж. — подошвой). Толщина П., или мощность, во много раз меньше протяженности (от долей м до неск. м). Каждый вышележащий П. (при нормальном, не нарушенном залегании) явл-ся более молодым по отношению к нижележащему. Магматич. породы и руды, залегающие в виде плоского тела, наз. пластовой залежью.

ПЛАСТИФИКАТОРЫ (греч. plastos — лепной, пластичный и лат. facio — делаю), 1) полимеров, вещества, к-рые вводят в состав пластмасс, резин, лаков, красок, клеёв, для повышения их пластичности и (или) эластичности. В качестве П. используют гл. обр. нелетучие хим. инертные вещества, например дибутилфталат, трикрезилфосфат, нефт. масла; 2) поверхностно-активные добавки, к-рые вводят в строит. растворы и бетонные смеси.

ПЛАСТИЧЕСКАЯ ХИРУРГИЯ, раздел хирургии, разрабатывающий методы восстановления органов или частей тела с частично или полностью утраченными (вследствие травмы, операции или пороков развития) формой и функцией или обезображенной поверхностью (после ожога, заболевания).

ПЛАСТИЧЕСКИЕ МАССЫ, пластмассы, пластики, материалы на основе полимеров, способные приобретать заданную форму при нагревании под давлением и устойчиво сохранять ее после охлаждения. Могут содержать наполнители,

пластификаторы, стабилизаторы, пигменты и др. компоненты. В зависимости от характера превращений, происходящих с полимером при формировании, П. м. подразделяются на термопласты (важнейшие из них — П. м. на основе полиэтилена, полипропилена, полистирола, поливинилхлорида, полиамидов, поликарбонатов, политетрафторэтилена) и реактопласты (наиб. крупнотоннажный вид — фенопласты, а также П. м. на основе эпоксидных смол, полиэфирных смол, кремний-органич. полимеров и др.). Осн. методы переработки термопластов — литье под давлением, экструзия, вакуум- и пневмоформование; реактопластов — прессование и литье под давлением. П. м. — важнейшие конструкц. материалы совр. техники, используемые во всех отраслях пром-сти, на ж. д. и др. видах транспорта, в стр-ве, с. х-ве, медицине и быту.

ПЛАТЕЖНЫЙ БАЛАНС, соотношение ден. платежей, поступающих в данную страну из-за границы, и всех ее платежей, идущих за границу, в течение определ. периода времени (квартал, месяц, год). Если поступления превышают платежи, П. б. наз. активным; в противном случае — пассивным. В П. б. находят стоимостное выражение все внешнеэкон. операции страны. Он включает торг. баланс, баланс услуг и некоммерч. платежей, баланс движения капиталов.

ПЛАТИНА (Platinum), Pt, хим. элемент; ат. н. 78, ат. м. 195,08. Серовато-белый блестящий пластич. металл, очень стойкий химически (при комнатной темп-ре растворяется лишь в “царской водке” и значит. медленнее в горячей H_2SO_4 и жидком Br); плотн. 21,45 г/см³, темп-ра плав. 1769 °С. В природе встречается гл. обр. в самородном виде и в виде соединений. Благодаря коррозионной стойкости, тугоплавкости, хорошей обрабатываемости давлением и др., П. применяется в различ.

обл. техники. Из П. и ее сплавов изготовляют хим. аппаратуру, термометры сопротивления и термопары, электрич. контакты, нагреватели и др. Платиновые электроды используют для электрохим. выделения радиоактивных элементов. П. — один из самых распространенных катализаторов. Большое кол-во П. идет на изготовление ювелирных изделий.

ПЛАТИНОВЫЕ РУДЫ, природные минер. образования, используемые для извлечения платиновых металлов (Pt, Pd, Ir, Rh, Os, Ru). Подразделяются по составу на собств. платиновые и комплексные. Осн. рудные минералы: поликсен, ферроплатина, платинистый иридий, невьянскит, сысертскит, сперрилит. Концентрация платиновых металлов в рудах от 2—5 г/т до единиц кг/т — в коренных м-ниях и от десятков мг/м³ до сотен г/м³ — в россыпях. По происхождению П. р. магматогенные (коренные) и осадочные (россыпи). В Казахстане минералы П. р. в незначит. кол-ве встречаются в ультраосн. гор. породах Бетпакады, Сев. Прибалкашья, хр. Сев. Улытау, Калбы. Наиб. значит. ресурсы П. р. сосредоточены в ЮАР, США, Канаде.

ПЛАТО (франц. plateau, от plat — плоский), 1) на суше — возвышенная плоская или волнистая равнина, расположенная примерно на одном уровне и отделенная отчетливыми склонами или уступами от находившихся ниже равнинных пространств. П. формируются в результате разрушения и выравнивания некогда более приподнятого и контрастного рельефа в условиях горизонтального или моноклиналиного залегания слагающих гор. пород. Выделяют П.: структурные, сложенные горизонтальными или слабодислоцированными гор. породами, наиб. устойчивые из к-рых защищают поверхность от размыва (напр. Устирт); вулканические, или лавовые — залитые ог-

Платон

ромными массами лавы неровности прежнего рельефа (напр., П. Армянского нагорья); денудационные — поднятые денудационные равнины с четко выраженными краями, прикрытые с поверхности маломощным слоем рыхлых отложений (напр. пустыня Бетпадала); нагорные — выровненные пространства во внутр. частях гор. стран, заполненные продуктами разрушения окружающих гор (напр., отд. участки Вост. Памира). Высоко расположенные, обширные П. с крутыми, иногда ступенчатыми склонами могут образовывать столовые страны; 2) подводные П. — подня-

хия трех сословий: правителей-мудрецов, воинов и чиновников, крестьян и ремесленников. П. оказал очень большое влияние на развитие философии вплоть до новейшего времени (платонизм). Он разработал диалектику и наметил развитую неоплатонизмом схему ступеней бытия. Представление о П. менялось: “божественный учитель” (античность); предтеча христ. мировоззрения (ср. века); философ идеальной любви и полит. утопист (эпоха Возрождения). Сочинения П. — высокохудожеств. диалоги. Важнейшие из них: “Апология Сократа”, “Федон”, “Теэтет” (теория познания),

ПЛАТФОРМА (франц. *plateforme*, от *plat* — плоский и *forme* — форма) (геол.), осн. элемент структуры континентов; крупные (неск. тыс. км в поперечнике), относительно устойчивые глыбы земной коры, характеризующиеся малой интенсивностью тектонич. движений, магматич. деятельности и слабо расчлененным рельефом. В совр. смысле впервые термин “П.” применил рус. геолог А.Д. Архангельский (1932). П. характеризуется двухэтажным структурным строением. Нижний, более древний этаж, или фундамент, сложен интенсивно деформиров., метаморфизов. и гранитизиров. породами; представляет собой образование доплатформенной (геосинклинальной) стадии развития земной коры. Верхний, более молодой структурный этаж, или платформенный чехол, состоит из преим. осадочных пород, залегающих на фундаменте обычно горизонтально и не затронутых метаморфизмом. Различают П. древние и молодые. Древние П. сформировались в течение докембрия; к ним относятся: Вост.-Европ. (Русская), Сибирская, Сев.-Американская, Китайско-Корейская, Юж.-Китайская, Индостан., Африканская, Австрал. и Антарктич. П. Они составляют ядра совр. материков. Молодые П. имеют складчатое основание палеозойского и частично позднекембрийского возраста. К ним относятся равнинные терр. Зап. Сибири, Сев. Казахстана, Туранской низм., Предкавказья, Зап. Европы и др. Наиб. крупные структурные элементы П. — щиты и плиты, антиклизы и синеклизы. Континент. кора имеет в пределах П. мощность 30—40 км; из них до 5, реже 10—15 км и более приходится на осадочный слой. Осадочный чехол П. содержит залежи нефти и газа, углей, солей, фосфоритов, жел. руд, бокситов, россыпи различ. полезных минералов. Фундамент включает м-ния железных

328



Плато Устирт

тия мор. дна с выровненными поверхностями, ограниченные крутыми склонами.

ПЛАТОН (428 или 427—348 или 347 до н. э.), др.-греч. философ-идеалист. Ученик Сократа; ок. 387 осн. в Афинах собственную школу. Учение П. — первая классич. форма объективного идеализма. П. рассматривал идеи (эйдосы) как вечные и неизменные умопостигаемые прообразы вещей, всего преходящего и изменчивого бытия; а вещи как подобие и отражение идей. Познание есть анамнезис — воспоминание души об идеях, к-рые она созерцала до ее соединения с телом. Любовь к идее — побудительная причина духовного восхождения. По П. идеальное гос-во — иерар-

“Парменид” и “Софист” (диалектика категорий), “Тимей” (натурфилософия).



Платон

(железистые кварциты) и марганцевых руд, алмазов (в кимберлитовых трубках), золота, никеля и др.

ПЛАУН, л и к о п о д и у м (*Lycopodium*), род вечнозеленых травянистых растений сем. плауновых. Многолетнее растение, б. ч. с дихотомич. ветвлением, выс. 20 см. Листья ланцетно-линейные, заостренные; дл. 5—7 см. Спорангии (округло-почковидные, раскрывающиеся на две створки) расположены в пазухах листьев, преим. в средней ч. годичных побегов. Размножаются спорами и вегетативно. Ок. 10 видов, преим. в лесной зоне Сев. полушария. В Казахстане 5 видов; встречаются на



Плаун булавовидный

каменистых выступах, осыпях, затененных лесных участках, моховых ельниках в альп. и субальп. поясах. П. баранец (*L. selago*) занесен в Красную книгу Казахстана как редкий вид; произрастает в Жетысу Алатау, на Алтае.

ПЛАЦЕНТА (лат. *placenta*, греч. *plakus* — лепешка), 1) детское место, орган, осуществляющий связь между организмом матери и зародышем в период внутритр. развития. Выполняет также гормональную и защитную функции. После рождения плода П. вместе с оболочками и пуповиной выделяется из матки; 2) у цветковых растений — вырост внутри завязи,

несущий семязачаток; у папоротниковых — выступ, несущий спорангии. Через П. осуществляется связь зародыша с материнским растением.

ПЛЕБЕИ, п л е б с (лат.), в Др. Риме первоначально свободное население, не входившее в родовую общину и не имевшее прав на пользование общинной землей. В результате упорной борьбы с патрициями (нач. 5 — нач. 3 в. до н. э.) добились включения в состав рим. народа, уравнения в правах с патрициями. В переносном смысле — простолюдины.

ПЛЕБИСЦИТ (лат. *plebiscitum*, от *plebs* — простой народ и *scitum* — решение, постановление), 1) в Др. Риме постановление, принимаемое собранием *плебеев*; 2) один из видов нар. голосования для решения особо важных для стран вопросов. В междунар. отношениях применяется при опросе населения определ. территории о ее принадлежности к тому или иному гос-ву. См. *Референдум*.

ПЛЕВРА (греч. *pleura* — бок, стенка), тонкая серозная оболочка, плотно покрывающая лёгкие и выстилающая изнутри грудную полость. Воспаление П. при туберкулезе, пневмонии, ревматизме и др. заболеваниях — плеврит; без выпота (сухой плеврит) или с выпотом в плевральную полость (экссудативный плеврит).

ПЛЕВРИТ, воспаление плевры при туберкулезе, воспалении легких, ревматизме и др. заболеваниях; без выпота (сухой П.) или с выпотом в плевральную полость (экссудативный П.). Признаки: боль в грудной клетке, связанная с дыханием, кашель, повышение темп-ры, одышка и др.

ПЛЕКСИТ (лат. *plexus* — сплетение), заболевание шейного, плечевого, пояснично-крестцового нерв. сплетений в результате травм, инфекций, опухолей и др.

ПЛЕМЯННИКОВ Алексей Герасимович (1.3.1923, Пензенская обл., Россия — 2003,

Алматы), ученый-животновод, д-р с.-х. наук (1981), засл. деятель науки Казахстана (1983). Окончил Воен.-вет. академию Сов. Армии (1946, Москва). В 1948—50 вет. врач в Жамбылской обл.; 1950—55 аспирант, мл. науч. сотрудник Ин-та эксперимент. биологии АН КазССР; 1955—58 работал в Шиликском р-не Алматин. обл.; с 1959 и до конца жизни в Казах. н.-и. ин-те животноводства (ныне Ин-т животноводства и ветеринарии). Осн. науч. труды в обл. технологии произ-ва баранины. П. исследовал развитие мясности у овец разных пород, закономерности роста их костной, мышечной и жировой тканей. Им разработан (совм. с К. Медеубековым, Г. Курмановым и др.) и внедрена в произ-во новая технология откорма овец на пром. основе (Гос. пр. Казахстана, 1974).

ПЛЕЯДЫ, в др.-греч. мифологии 7 дочерей Атланта и океаниды Плейоны, превращенных Зевсом в созвездие. Перен. значение слова П. — группа талантливых выдающихся поэтов, полит. деятелей, военачальников и др. (александрийская плеяда, 3 в. до н. э.; пушкинская плеяда, 19 в.).

ПЛЕЯДЫ, галактич. рассеянное звездное скопление, расположено в созвездии Тельца. Невооруженным глазом можно видеть 6—9 самых ярких звезд скопления; статистич. подсчетами установлена принадлежность к скоплению ок. 540 звезд, общее же число их намного больше. Наиб. яркой звездой П. явл-ся Альциона.

ПЛОВ, п а л а у, нац. блюдо из риса. В Казахстане П. стали готовить со второй пол. 19 в. К жареному луку добавляют мясо, обжаренное до образования румяной корочки, затем нарезанную соломкой морковь, в конце засыпают рис и заливают водой. П. широко распространен среди тюрк. народов, особенно среди узбеков.

ПЛОД, 1) орган покрытосеменных растений, образую-

Плодоводство

щийся из завязи и служащий для формирования, защиты и распространения заключенных в нем семян. Развивается обычно после оплодотворения (исключение составляют т. н. партенокарпические П.). Наружная часть П. представлена околоплодником. Сухие П. — листовка, боб, стручок, коробочка, орех, семянка, зерновка и др.; сочные П. — ягода, яблоко, тыква, костянка и др. Многие П. — ценные продукты питания, сырьё для получения лекарств, красящих веществ и т. п.; 2) зародыш млекопитающих (кроме яйцекладущих — ехидны и утконосов) в период внутриутроб. развития после

возделывания, разрабатывающая технологии получения посадочного материала и продукции П. Н.-и. разработки по П. в Казахстане начаты в 1930-е гг. в связи с организацией зональных опытных станций.

ПЛОДОВЫЕ КУЛЬТУРЫ, группы дикорастущих и возделываемых древесных, кустарниковых, полукустарниковых, многолетних кустарничковых растений и лиан, дающих сочные или твердые плоды. Более 200 видов из 32 семейств. Мир. ареал П. охватывает умеренный, субтропич. и тропич. пояса. Преобладающие П. к. в странах с умеренным климатом — яблоня; в Средиземно-

П. к. употребляются в пищу в свежем, сухом и переработанном виде, являясь сырьем для пищ. пром-сти. Семечковые и косточковые богаты сахарами, маслами, орехоплодные — маслами, облепиха — витаминами. **ПЛОДородие почвы**, способность почвы удовлетворять потребности растений в элементах питания, воде, обеспечивать их корневые системы достаточным кол-вом воздуха, тепла и благоприятной физ.-хим. средой для нормальной деятельности. Различают потенциальное (естественное П. п. — определяется общим запасом в почве пит. веществ, влаги, а также др. условиями жизни растений) и эффек-

330

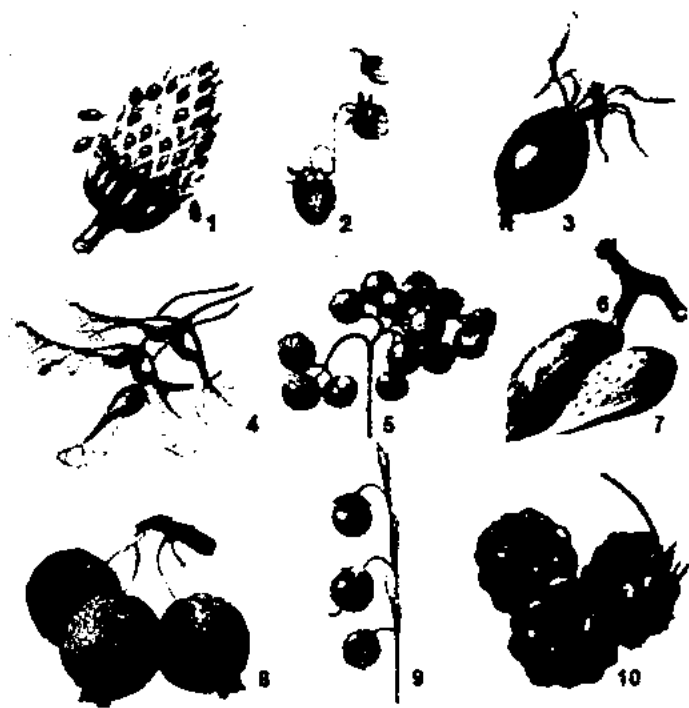

Плоды: 1 — магнолия; 2 — земляника; 3 — шиповник; 4 — клен; 5 — рябина; 6 — невскрытый плод миндаля; 7 — косточка миндаля; 8 — яблоня; 9 — ландыш; 10 — малина

закладки осн. органов и систем. У человека П. наз. зародыш с кон. 2 месяца до рождения.

ПЛОДОВОДСТВО, 1) отрасль растениеводства; разведение плодовых культур на обособленных земельных массивах или приусадебных участках для получения плодов. Направления: собственно плодоводство (получение плодов яблони, груши, вишни, сливы, абрикоса, персика и др.), ягодоводство (выращивание земляники, малины, смородины, крыжовника и др.), питомниководство (выращивание посадочного материала плодовых культур в питомниках); 2) наука, изучающая биологию плодовых культур и приёмы их

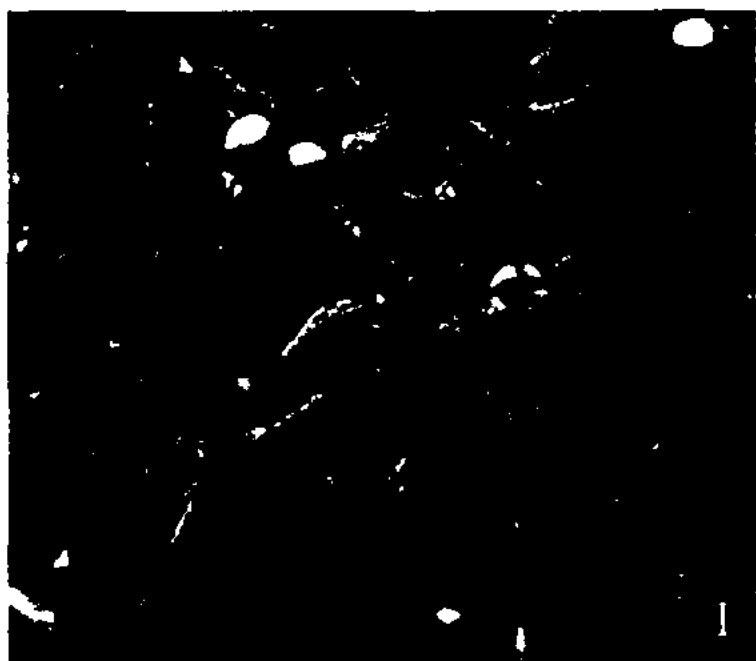

Плодовые деревья: 1 — алыча; 2 — вишня; 3 — слива; 4 — яблоня

морье — маслина (олива), цитрусовые и орехоплодные; в Индии, Китае — субтропич. и тропич. культуры; в Африке, Юж. и Центр. Америке — бананы и др. Почти 95% выращиваемых в Казахстане П. к. относятся к сем. розоцветных. Гл. районы возделывания П. к. — Алматин., Жамбылская, Юж.-Казахст. обл. (яблоня, груша, слива, вишня, черешня, абрикос, персик, орехоплодные). Плоды

тивное — возможность использования элементов плодородия растениями в данном году; зависит прежде всего от проведения всего комплекса агротех. мероприятий. Плодородие почв определяется в значит. степени содержанием гумуса (напр., чернозёмы содержат 9—12%, в отд. случаях — до 30%). Самые плодородные почвы Казахстана — чернозёмы в лесостепной и степной зонах. При опти-

мальном использовании почвы её плодородие повышается.

ПЛОСКОГОРЬЕ, обширные участки гор. рельефа выс. до 1000 м и более с преобладанием плоских или слабоволнистых водораздельных поверхностей, разделенных иногда узкими глубоко врезанными долинами; в пределах П. встречаются значит. впадины и поднятия. Нек-рые П. образуют внутр. части нагорий (напр., Анатолийское П. в составе Малоазиат. нагорья). П. могут формироваться в результате новейших тектонич. поднятий поверхностей, выровненных предшествующей денудацией и залегающих на дислоциров. гор. породах различ. состава и возраста. В ряде случаев могут формироваться при мощных лавовых извержениях, перекрывающих неровности древнего рельефа. В состав П. часто входят высоко расположенные *плато*.

ПЛОСКОСТОПИЕ, опущение (уплощение) сводов стопы в результате слабости связочно-мышечного аппарата. В зависимости от пораженного свода различают продольное и поперечное П.; возможно и сочетание этих форм друг с другом и с др. деформациями стопы. Приобретённое П. (врожденное наблюдается крайне редко) по причинам развития делят на статич., травматич. и паралитическое. Стопа при П. касается пола всей поверхностью стопы. Вызывает быструю утомляемость и боль при длительной ходьбе и стоянии.

ПЛОТИНА, гидротех. сооружение, перегораживающее реку для подъема уровня воды в ней, сосредоточения напора в месте расположения сооружения или создания водохранилища. По осн. материалу различают П.: земляные, кам., бетонные, жел.-бет., дерев. и др.

ПЛОТНИКОВ Владимир Николаевич (1832, г. Оренбург — 1875), рос. этнограф-художник. Писал статьи и делал зарисовки о быте казах. народа. Особую ценность имеет альбом “Этнографические зарисовки Вл. Плотникова о быте казахов

(1859—62)”, к-рый хранится в Этногр. музее АН СССР. Альбом включает 258 рисунков о нац. одежде, ювелир. изделиях, муз. инструментах, а также предметах быта казахов. В 1867 альбом экспонировался на этногр. выставке и был удостоен серебр. медали Об-ва естествоиспытателей при Моск. ун-те.

Лит.: Бежкович А.С., Этнографические рисунки Вл. Плотникова // Советская этнография, № 4, 1953; Чабров Г.Н., Владимир Николаевич художник — этнограф, там же, № 6, 1958.

ПЛОТНОСТЬ, масса единичного объема вещества. Величина, обратная удельному объему. Отношение П. двух веществ

высокогорьях (от 0,01 до 1). Ср. П. н. в Казахстане 5,4 чел. на 1 км² (2003); наиб. П. н. в Юж.-Казахст. обл. (17,9), наим. в Мангыстауской и Актобин. обл. (соответственно 2 и 2,2).

ПЛОЩАДЬ, одна из количеств. характеристик плоских геом. фигур и поверхностей. Ед. измерения служит П. единичного квадрата. Измерение П. прибл. осуществляется заполнением фигуры единичным квадратом; 2) открытое архитектурно организов., обрамленное к.-л. зданиями, сооружениями пространства, входящее в систему др. городских пространств.

ПЛОЩАДЬ РЕСПУБЛИКИ, в Алматы. Создана в 1980. Имеет

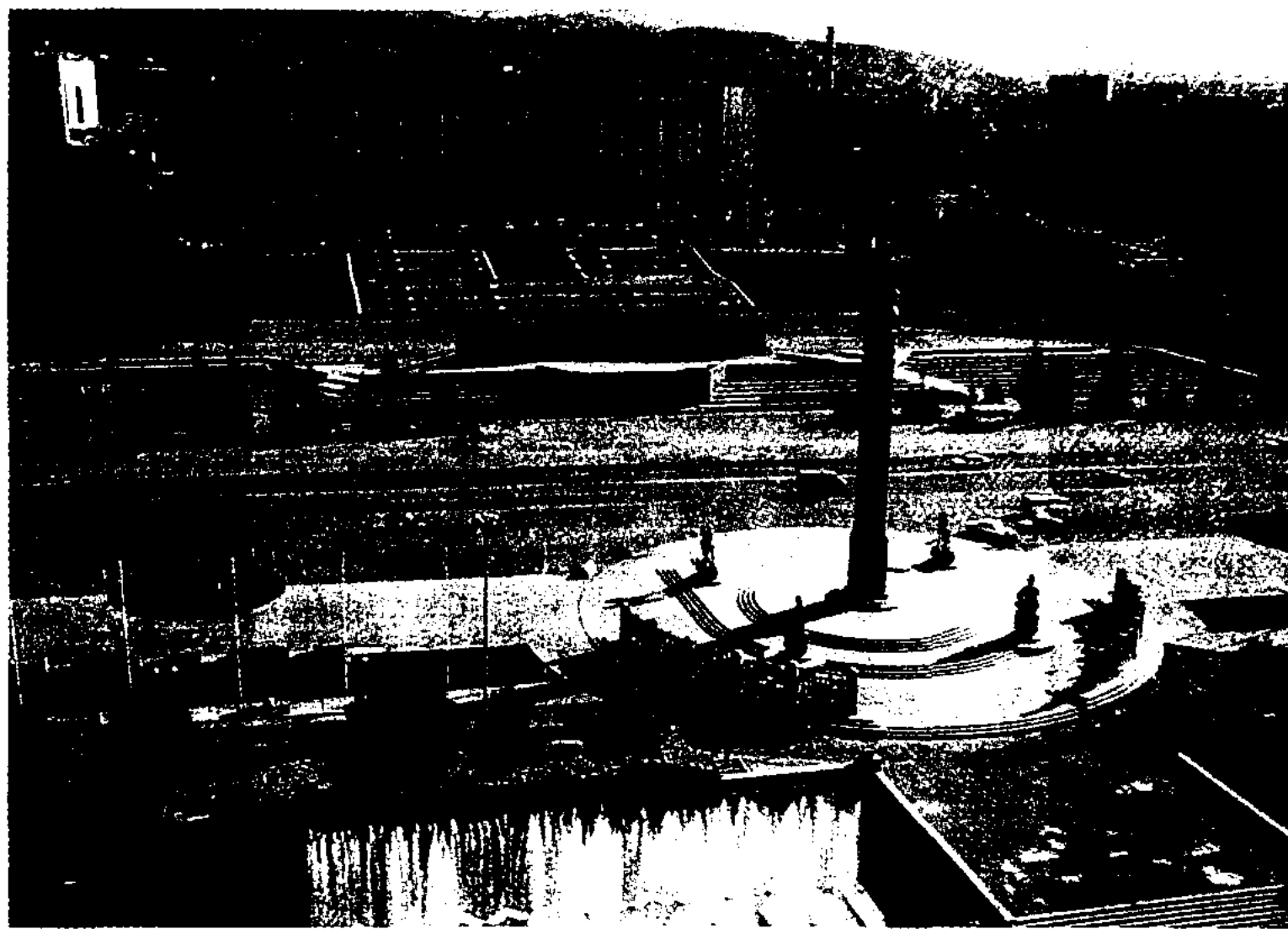

Площадь Республики

наз. относительной П. (обычно П. веществ определяют относительно П. дистиллиров. воды).

ПЛОТНОСТЬ НАСЕЛЕНИЯ, степень населенности конкретной терр., числ. постоянного населения, приходящаяся на ед. площади (обычно на 1 км²). Ср. П.н. обитаемой суши составляет ок. 38 чел. на 1 км² (нач. 1990-х гг.), в нек-рых странах этот показатель превышает 300 (Япония, Республика Корея, Нидерланды, Бельгия и др.), в Монако он составил 15539,5. Низкая П. н. в Австралии (2,3), Монголии (1,4), в пустынях и

прямоугол. форму. Дл. площади 580 м, шир. центр. части 210 м. П. Р. явл-ся парадным и представит. центром города, местом проведения праздничных шествий, торжеств, спортивных праздников, парадов, нар. гуляний. В композицию площади входят здание гор. акимата, резиденция Президента РК, Институт стратегич. исследований, Монумент Независимости (см. *Независимости Монумент*) и Памятник жертвам декабрьских событий 1986 (сооружен в 2006). По бокам площади зеленые скверы с цветниками,

Плутарх



332

бассейнами и фонтанами. В глубине — комплекс Казах. телевидения. Каскад лестниц спускается к гранитным трибунам на 3 тыс. мест. С трибун открывается др. часть панорамы площади с 7-этажными арочными адм. зданиями, цветниками, фонтанами, двумя жилыми 16-этажными зданиями и в центре — Монументом Независимости. У подножия стелы размещена скульптурная группа, состоящая из аллегорических фигур: “Мудреца-неба”, “Матери-земли” и двух детей на жеребятках. Выше площади находится Центр. гос. музей Казахстана. В композиции всего ансамбля площади максимально использован великолепный пейзаж заснеженных гор.

ПЛУТАРХ (ок. 46, Херонея, Беотия — ок. 127), др.-греч. писатель, историк и философ. Как философ примыкал к традиции платонизма. Гл. соч. — “Сравнительные жизнеописания” выдающихся греков и римлян (50 биографий). Ост. дошедшие до нас многочисл. сочинения объединяются под условным назв. “Моралии”.

ПЛУТОКРАТИЯ (греч. Plutokratia, от plutos — богатство и kratos — сила, власть), гос. строй, при к-ром полит. власть формально и фактически (независимо от декларированных демократич. норм) принадлежит богатой верхушке общества; отсюда — плутократы.

ПЛУТОН, небесное тело. До 2006 считался 9-й, самой отдаленной от Солнца, планетой Солнечной системы. В 2003 за его орбитой был открыт астероид, размером превосходящий П. На окраинах Солнечной системы находятся еще немало подобных объектов, поэтому астрономы на Всемирной конференции Междунар. астрономич. союза в Праге (авг. 2006) исключили П. из списка планет Солнечной системы. Для П. будет введена новая номинация. П. открыт в 1930 амер. астрономом К. Томбо. Ср. расстояние от Солнца 39,53 а. е. ($5,91 \cdot 10^{12}$ км). Период обра-

щения П. вокруг Солнца 248,5 года, ср. скорость движения по орбите 4,7 км/с. Вследствие большого эксцентриситета орбиты (0,248), расстояние П. от Солнца в перигелии меньше расстояния до орбиты Нептуна. Спутник П. — Харон расположен на расстоянии ок. 20 тыс. км от центра планеты и обращается синхронно с вращением П., делая 1 оборот за 6,39 сут. Диаметр П. ок. 3000 км. Размеры спутника лишь втрое меньше П. Масса спутника ~ 0,1 массы П., к-рая равна ~ $1 \cdot 10^{22}$ кг. Ср. плотн. П. ок. 700 кг/м³. Диск П. не доступен телескопич. наблюдениям. Солнечная постоянная на ср. расстоянии П. от Солнца ~ 0,9 Вт/м². Темп-ра в подсолнечной точке 60 К. Атмосфера П. состоит из метана, окиси углерода и азота.

ПЛУТОНИЙ (Plutonium), Pu, радиоактивный хим. элемент; ат. н. 94, ат. м. 244,0642; относится к актиноидам. Получен искусственно. Наиб. важный изотоп ²³⁹Pu имеет период полураспада $2,41 \cdot 10^4$ лет. П. — хрупкий серебристый металл, плотн. устойчивой при комнатной темп-ре модификации 19,860 г/м³, темп-ра плав. 640 °С. По масштабам использования занимает 1-е место среди всех искусственно получ. элементов; изотоп ²³⁹Pu (наряду с изотопом урана ²³⁵U) — важнейшее ядерное горючее; изотоп ²³⁸Pu — материал для радиоизотопных термоэлектрич. генераторов, используемых, напр., на космич. кораблях.

ПЛЮРАЛИЗМ (лат. pluralis — множественный), 1) филос. учение, согласно к-рому существует неск. (или множество) независимых начал бытия или оснований знания. Термин “П.” введен Х. Вольфом (1712); 2) характеристика демократич. полит. системы общества, при к-рой соц. группы имеют организац. (институционные) возможности для выражения своих интересов через своих представителей (полит. партии, профсоюзы, церк. и др. организации).

ПНЕВМАТОЛИЗ (греч. pneuma, род. п. pneumatōs — дуновение и lysis — разложение, растворение, распад), процесс образования минералов при воздействии на вмещающие гор. породы выделившихся из магмы летучих соединений (перегретые пары воды, соединения фтора, хлора, бора, фосфора и др.).

ПНЕВМАТОЛИТОВЫЕ МЕСТОРОЖДЕНИЯ полезных ископаемых, м-ния, образованные в результате пневматолитиза. Формируются в основном при глубинной раскристаллизации кислых магм. Раскаленные пары и газы проникают в застывшие магматич. массы и выделяют здесь содержащиеся в них хим. соединения. При этом формируются гидротермальные и метасоматически измененные пегматитовые м-ния. Они имеют форму жил, штокверков и масс неправильной формы. Типичные минералы П. м. — кварц, топаз, мусковит и др. слюды, альбит, турмалин, флюорит. Они образуют м-ния руд редких металлов: вольфрама, олова, бериллия, лития. П. м. встречаются в Вост. Казахстане.

ПНЕВМОАВТОМАТИКА (греч. pneuma — дуновение, воздух), комплекс тех. средств для построения систем автоматич. управления, в к-рых информация представляется и передается в виде пневмосигналов (перепадов давления или расхода газа, обычного воздуха); дисциплина, объектом рассмотрения к-рой явл-ся этот вид тех. средств автоматизации. Устройства П. предназначены для использования преим. в системах управления технологич. процессами в хим., газовой и нефтеперерабат. пром-сти, маш-нии, медицине и др.

ПНЕВМОНИКА, раздел пневмоавтоматики, охватывающий изучение, разработку и использование тех. средств автоматизации, в к-рых представление, передача и преобразование информации осн. на взаимодействии возд. струй (потоков), изменении скорости возд.



течений и др. аэродинамич. эффектов.

ПНЕВМОНИЯ, воспаление легких (греч. *pneumon* — легкие), группа заболеваний легких у человека и животных, характеризующееся воспалит. процессом в альвеолах, в межуточной ткани лёгкого и бронхиолах. У человека вызываются вирусами, пневмо- или стафилококками и др. микроорганизмами. Острая П. может быть крупозным (с поражением доли легкого, внезапным началом, ознобом, выс. темп-рой, болью в грудной клетке при дыхании) или очаговым (бронхопневмония; кашель со слизисто-гношной мокротой). При хронич. П. в легких разрастается соединит. ткань (пневмосклероз), поражаются бронхи, возникают повторные вспышки воспалит. процесса в пораженной части легкого.

ПОВАРЕННАЯ СОЛЬ, натрия хлорид, NaCl , кристаллы, темп-ра плав. 801°C . В природе распространен в виде минерала (кам. соль, галит), содержится в мор. воде, рапе соленых озёр и подземных рассолах. П. с. — пищевой продукт, консервирующее средство, сырье для получения соды, хлора, гидроксида и др. соединений натрия. Используется более чем в 1500 пром. процессах. В Казахстане м-ния П. с. встречаются в Павлодарской и Кызылордин. обл.

ПОВЕЛИТ (назв. в честь амер. геолога Дж.Поуэлла), минерал класса молибдатов, молибдат кальция, $\text{Ca}[\text{MoO}_4]$. Хим. состав: CaO — 28,48%, MoO_3 — 71,52%; до 10% молибдена изоморфно замещается на вольфрам. Кристаллизуется в тетрагональной сингонии. Образует дипирамидальные и таблитчатые кристаллы; землистые, порошковые, листовые агрегаты. Цвет белый, желтый, зеленоватый, синезеленый, оранжево-красный. Тв. 3,5; плотн. 4,25—4,52 г/см³. Образуется в зоне окисления м-ний молибденовых руд. Руда молибдена.

ПОВЕСТЬ, прозаич. жанр неустойчивого объема (преимущественно среднего между романом и рассказом), тяготеющий к хроникальному сюжету, воспроизводящему естеств. течение жизни. Лишенный интриги сюжет сосредоточен вокруг гл. героя, личность и судьба к-рого раскрываются в пределах немногих событий-эпизодов (“Вешние воды” И.С. Тургенева, “Один день Ивана Денисовича” А.И. Солженицына, “Старик и море” Э.Хемингуэя). Различие между рассказом и П. принципиально и носит чисто количеств. характер: в рассказе описывается одно событие, в П. — ряд событий, соответственно в П. может быть неск. больше персонажей. П. строится как ряд сменяющих друг друга картин действительности, причем эта смена обусловлена характером, спецификой, сущностью изображаемого, а не внутр. логикой произведения. В П. много внимания уделяется описанию обстановки, пейзажа, душевных состояний героев. Большую роль играет автор-повествователь, вносящий в произведение лирич. начало. К жанру П. обращались мн. казах. писатели. Выдающиеся образцы этого жанра оставили Ж.Аймауытов, М.Ауэзов, Г.Мусрепов, С.Сейфуллин, С.Муканов.

ПОВИЛИКА, *кускута* (*Cuscuta*), род растений-паразитов (сем. повиликовые). Не имеют корней и зелёных листьев, обвивают стебель растения-хозяина и прикрепляется к нему присосками (гаусториями) и питаются его соками, нередко вызывая гибель. Цветки мелкие (2—7 мм), плод — коробочка. Семена не теряют всхожести в течение неск. лет. Родина П. — тропич. Америка и Африка. Встречается повсеместно. Ок. 170 видов, от тропиков до умеренных широт. В Казахстане 19 видов. Паразитируют на сорняках, кормовых травах, льне, клевере, картофеле, деревьях и кустарниках. Сильно портит

урожай и качество продукции, при скармливании животным вызывает заболевания. Переносчик вирусных болезней растений. Карантинные сорняки.

ПОГАНКИ (*Podicipediformes*), отр. водоплавающих птиц. Дл. тела 23—60 см. Крылья короткие, хвост недоразвит. Хорошо плавают и ныряют, ходят плохо. 20 видов; распространены широко, отсутствуют лишь в полярных обл. и на нек-рых океанич. островах; 5 видов в Красной книге МСОП. В сев. областях — перелетные, часто зимуют на морях и прибрежных озерах. Гнезда устраивают из водных растений на мелководье или плавающие. Птенцы часто плавают на спине или под крыльями родителей. Питаются мелкой рыбой и водными беспозвоночными. Мясо П. непригодно в пищу (отсюда назв.). Иногда П. промышляют ради шкурки с брюшка, покрытой густым шелковистым пером (“птичий мех”). В Казахстане из 5 видов наиб. распространена П. большая или чомга (*P. cristatus*).

ПОГОДА, состояние атмосферы в той или иной местности в данный момент или за огранич. промежуток времени — сутки, месяц, год (многолет. режим П. наз. *климатом*). Характеризуется рядом метеорологич. показателей: темп-рой и влажностью воздуха, ветром, облачностью, атм. осадками и др. П. подвержена периодич. и непериодич. изменениям. Периодич. изменения П. в суточном ходе обусловлены гл. обр. сменной дня и ночи и связанными с этим изменениями темп-ры воздуха и др. метеорологич. показателей. Особенно сильно проявляются в приземном слое воздуха в условиях континентал. климата. Непериодич. изменения П. особенно велики во внетропич. широтах и связаны гл. обр. с процессами циркуляции атмосферы. Сравнительно кратковрем. потепления, похолодания, выпадение осадков и др. особенности связаны с про-

Пограничные

хождением атм. фронтов, циклонов и антициклонов.

ПОГРАНИЧНЫЕ ВОЙСКА (в нек-рых гос-вах пограничная охрана, пограничная стража), войска, предназначенные для охраны сухопутных, мор. и речных (озерных) границ гос-в. Указом Президента РК Н.А. Назарбаева от 18 авг. 1992 охрана гос. границы была возложена на Гл. управление П. в. РК. 19 мая 1995 Гл. управление П. в. РК было преобразовано в Гос. к-т РК по охране гос. границы.

ПОДАГРА, хронич. заболевание человека и животных, характеризующееся повышением содержания мочевой кислоты в крови и отложением ее солей в суставах, почках. У человека проявляется острыми приступами артрита, деформацией суставов с нарушением их функции, почечной коликой. Причины: нарушение обмена веществ, наследственность, переедание (гл. обр. мяса), злоупотребление алкоголем.

ПОДВОДНЫЙ СПОРТ, скоростное плавание на различ. дистанции, ныряние, ориентирование, туризм и охота под водой с применением спец. снаряжения (акваланг, маска, ласты). В 1959 осн. Всемир. конфедерация подводной деятельности (КМАС), объединяющая св. 70 стран. Чемпионаты Европы и мира по различ. видам П. с. проводятся с 1957. В Казахстане зародился в 1963. Осн. база П. с. в Казахстане — ЦСКА. Нац. сборная команда Казахстана по П. с. явл-ся одной из сильнейших в мире. На 5-м чемпионате мира (1992, Австрия) Е. Полевая стала чемпионкой мира. Жен. сборная команда Казахстана — золотой призер 6-, 7-, 8-го чемпионатов мира. Муж. сборная команда на 8-м чемпионате мира (1998, Венгрия) заняла 3-е место. В 1991—2003 сборной РК завоевано 596 медалей, из них 186 — золотые, 210 — серебр., 200 — бронзовые.

ПОДЖЕЛУДОЧНАЯ ЖЕЛЕЗА, орган внеш. и внутр. сек-

реции, выделяющий поджелудочный (панкреатич.) сок и гормоны инсулин и глюкагон, поступающие непосредственно в кровь и регулирующие углеводный и жировой обмен. Воспаление П. ж. — панкреатит.

ПОДЗЕМНЫЕ ВОДЫ находятся в гор. породах верх. ч. земной коры в жидком, твердом и парообразном состоянии. Различают напорные воды, свободные и связанные П. в., удерживаемые мол. силами (гигроскопич., пленочные, капиллярные, кристаллизац. воды). По степени минерализации подразделяются на пресные (до 1 г/л), солоноватые (1—10 г/л), соленые (10—50 г/л) воды и подземные рассолы — св. 50 г/л; по темп-ре делятся на переохлажденные (ниже 0 °С), холодные (0—20 °С), теплые (20—37 °С), горячие (37—50 °С), очень горячие (50—100 °С) и перегретые (св. 100 °С). П. в. — ценное полезное ископаемое. В зависимости от хоз. использования различают хоз.-питьевые, тех., пром., минер. и термальные воды. Объем мир. П. в. оценивается в 1,4 млн. км³.

ПОДЗЕМНЫЕ СООРУЖЕНИЯ, сооружения различ. назначения, создаваемые в массивах гор. пород. Под землей прокладывают транспортные и гидротех. тоннели, строят метрополитен, электростанции, склады, газо- и нефтехранилища, гаражи, коллекторы, пром. пр-тия, лечебные учреждения и т. п.

ПОДЗОЛИСТЫЕ ПОЧВЫ, тип почв, формирующихся в условиях умеренного климата под хвойными и смешанными лесами с моховым, мохово-травяным и мохово-кустарничковым покровом. Распространены гл. обр. в сев. р-нах Европы, Зап. Сибири, Д. Востока, а также в Сев. Америке. Земледельч. освоение П. п. сдерживается краткостью вегетац. периода и недостатком в почве питательных веществ.

ПОДЛЕЖАЩЕЕ, гл. член предложения, обозначающий произ-

водителя (субъекта) действия или носителя признака (свойства, состояния), наз. сказуемым.

ПОДСНЕЖНИК, галантус (*Galanthus*), род растений сем. амариллисовых. Невысокие луковичные многолетники с коротким периодом вегетации. Листьев б. ч. 2, цветок одиночный белый. Растут в предгорных и горных лесах или на высокогорных лугах. Распространены в М. Азии, Центр. и Юж. Европе. Культивируют как декорат. растение. П. называют также пролеску, анемону и ряд др. растений, цветущих ранней весной.

ПОДСОЛНЕЧНИК (*Helianthus*), род одно- и многолетних



Подсолнечник

травянистых растений и полукустарников сем. сложноцветных. Выс. до 2 м. Стебель прямой, опушенный. Листья крупные с длинными черешками. Соцветие — многоцветковая семянка. Ок. 50 видов; преим. в Сев. и Юж. Америке. Завезен в Европу испанцами (1510), где вначале выращивался как декорат. растение. В 18 в. попал в Россию из Нидерландов. В 1829 крепостным крестьянином Д.С. Бокаревым (Воронежская губ.) впервые получено масло из семян П. В семенах (12—20 ц с 1 га) до 60% масла; сырьё для производства растительного масла. Жмых и шрот, обмолоченные корзинки и силос — корм для скота. Выращивают П. масличный, топинамбур (земляная груша); нек-рые декорат. виды. В Казахстане 2 вида: топинамбур

(*H. tuberosus*) и П. масличный (*H. annuus*), возделываемые во всех р-нах республики.

ПОДСТЕПНОЕ, село в Теректинском р-не Зап.-Казахст. обл., центр сел. округа, в 35 км к З. от район. центра — с. Федоровка. Нас. 5,4 тыс. чел. (2004). Осн. в 1959 для снабжения овощеводч. продукцией г. Уральск. С 1997 функционируют ТОО, частные крест. (фермер.) х-ва.

ПОЗВОНОЧНИК (позвоночный столб), часть скелета позвоночных животных и человека. Состоит из позвонков (у человека 32—33), соединенных между собой хрящами, суставами и связками (иногда сросшихся); служит органом опоры, защищает находящийся в позвоночном канале спинной мозг. В П. человека 5 отделов: шейный (7 позвонков), грудной (12), поясничный (5), крестцовый (5, срастаются), копчиковый (3—4, срастаются).

ПОЗВОНОЧНЫЕ, ч е р е п н ы е (*Vertebrata*), подтип хордовых животных; наиб. высокоорганизов. группа животных. В Казахстане более 870 тыс. видов. Первичный осевой скелет — хорда — заменен хрящевым или костным позвоночником, с передним концом к-рого сочленён череп. К П. относятся: круглоротые, рыбы, земноводные, пресмыкающиеся, птицы и млекопитающие. Древнейшие П. известны из отложений ордовика; в силуре — девоне найдены уже остатки пресноводных рыбообразных животных — остракодерм. По числу видов (40—45 тыс.) значительно уступают беспозвоночным, но превосходят их по значению в жизни совр. биосферы, т. к. обычно завершают цепи питания в биоценозах. П. наиболее разнообразны по приспособительным типам и жизненным формам.

ПОЗИТРОН (e^+), элементарная частица, входящая в класс лептонов; античастица по отношению к электрону: массы их равны, а заряды равны и противоположны по знаку. Свободный П. стабилен, но в веществе

существует короткое время (в свинце $5 \cdot 10^{-11}$ с) из-за аннигиляции с электронами. Обнаружен амер. физиком К.Д. Андерсоном (1931) в космич. лучах. П. образуется при распаде элементарных частиц, при бета-распаде радионуклидов, в процессе рождения электрон-позитронной пары $\gamma =$ квантами.

ПОЙКИЛОТЕРМНЫЕ ЖИВОТНЫЕ (греч. *poikilos* — различный и *thermē* — тепло) (холоднокровные животные), животные, темп-ра тела к-рых меняется в зависимости от темп-ры окружающей среды (беспозвоночные, рыбы, земноводные и пресмыкающиеся).

ПОКОЛЕНИЕ (генерация), 1) в биологии различающиеся по строению, образу жизни, способу размножения и т.п. формы одного организма, сменяющиеся в процессе его жизненного цикла; группа особей, одинаково отдаленных в родств. отношении от общих предков, напр. у человека: родители, дети, внуки — 3 последоват. П.; 2) в демографии люди, родившиеся на протяжении, как правило, года; сосуществование и взаимодействие П. образуют возрастную структуру населения; 3) в ист. - культуре и следовании П. характеризует участников или современников важных ист. событий, людей с общими ориентациями или настроениями.

ПОКРОВКА, село в Илейском р-не Алматин. обл., в 2 км к Ю. от район. центра — пос. Отеген батыр. Нас. 3,9 тыс. чел. (2004). В 1954—97 центр овоще-молочного совхоза. С 1997 функционируют ТОО, частные крест. и фермер. х-ва.

ПОКРОВСКИЙ Сергей Николаевич (26.12.1900, Калужская губ., Россия — 25.10.1978, Алматы), историк, проф. (1934), д-р ист. наук (1946), акад. АН Казахстана (1951), засл. деятель науки Казахстана (1947). В 1937—39 зам. Гл. прокурора КазССР; 1939—45 проф., зав. кафедрой и проректор Казах. гос. ун-та (ныне КазНУ им.

аль-Фараби). В 1945—62 работал в Ин-те истории, археологии и этнографии им. Ш. Уалиханова. Осн. науч. труды П. посв. истории Гражд. войны в Казахстане. Соавтор коллективного тр. "История Казахской ССР. Эпоха социализма" (на казах., рус. яз., 1963, 1967). Награжден орд. Окт. ре-



С.Покровский

волюции, Труд. Красного Знамени, 2-мя орд. "Знак Почета", Дружбы народов.

ПОКРЫТОСЕМЕННЫЕ, ц в е т к о в ы е (*Angiospermae*), отдел высших растений. Возникли в меловом периоде. Для П. характерно наличие настоящего цветка и двойное оплодотворение. Семязачатки погружены в ткани завязи, из к-рой после оплодотворения развивается плод с заключенными в нём семенами (отсюда назв.) Ок. 250 тыс. видов; распространены повсюду, но особенно богато представлены во влажных тропиках. П. делят на 2 класса: двудольные и однодольные. Из всех отделов растит. мира играют наиб. роль в жизни человека, снабжая продуктами питания, строит. материалом, сырьем для пром-сти (текст., мебельной, фармацевт.) См. также *Голосеменные*.

ПОЛ организмов, совокупность генетич. и морфофизиол. особенностей, обеспечивающих половое размножение организма, сущность к-рого в конечном итоге сводится к оплодотворению. Мужской или женский П. организма детерминирован генетически — специальными половыми хромосомами.

Полезные

336

ПОЛЕЗНЫЕ ИСКОПАЕМЫЕ, природные минер. образования земной коры, к-рые могут быть использованы в сфере материал. произ-ва. Формируются в течение всей истории Земли. Скопления П. и образуют м-ния, при больших площадях распространения — районы, провинции, бассейны. Выделяются группы металлич., неметаллич. и горючих П. и. Первая представлена самородными металлами, рудами черных, цветных, редких и радиоактивных металлов, а также рудами редкоземельных элементов. Во вторую группу входят горно-хим. сырье (различ. соли, гипс, барит, сера, фосфориты, апатиты), а также строит. материалы, драгоцен. и полуделочные и тех. камни. К третьей группе относятся горючие сланцы, нефть, газ, кам. и бурый уголь, торф. По физ. состоянию П. и. делятся на твердые (угли ископаемые, руды, нерудные полезные ископаемые), жидкие (нефть, минер. воды) и газообразные (газы природные горючие и инертные). По генезису различают осадочные, магматич., контактово-метасоматич. и метаморфич. П. и.

ПОЛЕМИКА (греч. polemikōs — воинственный), спор, дискуссия, столкновение мнений по к.-л. вопросу.

ПОЛЕ ФИЗИЧЕСКОЕ, особая форма материи; система с бесконечным числом степеней свободы. К. П. ф. относятся электромагн. и гравитац. поля, поле ядерных сил, а также волновые (квантовые) поля, соответствующие различ. частицам (напр., электрон-позитронное П. ф.). Источниками П. ф. являясь частицы (напр., для электромагн. поля — заряж. частицы). Создаваемые частицами П. ф. переносят (с конечной скоростью) взаимодействие между соответствующими частицами (в квантовой теории взаимодействие обусловлено обменом квантами между частицами).

ПОЛЗУНОК (*Halerpestes*), род растений сем. лютиковых, иногда включаемый в род лю-

тик. Многолетние низкорослые травы с ползучими побегами и прикорневыми розетками округлых или эллиптич. листьев. Цветки желтые по 1—3 на верхушке стебля. 6—7 видов; растут преим. в умеренном поясе Азии и Сев. Америки. В Казахстане 2 вида: П. солончаковый (*H. salsuginosa*) и П. русский (*H. ruthenica*). Оба вида — характерные обитатели сырых и болотистых солончаковых лугов и солончаков.

ПОЛИ... (греч. polys — многочисленный, обширный), часть сложных слов, указывающая на множество, всесторонний охват или разнообразный состав ч.-л. (напр., полиартрит).

ПОЛИАМИДЫ, синтетич. полимеры, молекулы к-рых содержат группы —NHС(О). Из П. изготавливают полиамидные волокна, пластмассы, пленки и др. По хим. строению к П. относятся белки и пептиды.

ПОЛИАРТРИТ (*поли...* и греч. arthron — сустав), одновременное или последовательное воспаление мн. суставов при ревматизме, гриппе, подагре и др. заболеваниях.

ПОЛИБИЙ (ок. 200 — ок. 120 до н. э.), др.-греч. историк. Автор тр. "История", в к-ром рассматривает ист. развитие Греции, Македонии, М. Азии, Рима и др. стран от 220 до 146 до н. э.; из 40 кн. сохранились полностью первые 5, ост. — во фрагментах. Сторонник рим. гос. устройства.

ПОЛИВИНИЛХЛОРИД, [СН₂СНСl—]_n, синтетич. полимер. Отличается хорошими механич. и электроизоляц. свойствами, сравнительно невысокой термо- и светостойкостью; трудногорюч. На основе П. получают жесткие (винипласт) пластмассы, волокно, применяемое для изготовления негорючих драпировочных тканей, фильтровальных материалов, леч. белья. Мир. произ-во более 12 млн. т в год.

ПОЛИГАЛИТ (*поли...* и *галит*), минерал класса сульфатов; К₂Са₂Мg[SO₄]₄·2Н₂О. Содержит

примеси натрия, железа, хлора. Кристаллизуется в триклинной сингонии. Обычно встречается в виде сплошных плотных агрегатов. Цвет красный различ. оттенков, бесцветный, белый, сероватый. Тв. 3,5; плотн. ок. 2,8 г/см³. Происхождение осадочное, хемогенное. Образуется в мор. солеродных бассейнах. Крупные м-ния П. встречаются в США (Техас), Австрии (Инзли), Германии. В Казахстане П. найден в м-нии калийных солей Жылан (Актюбин. обл.), в солевых куполах в Зап.-Казахст. обл. Используется для произ-ва калийных удобрений.

ПОЛИГАМИЯ (*поли...* и греч. gamos — брак), многобрачие в форме как многоженства, так и многомужества, 1) в зоологии, спаривание за период размножения самца с неск. самками — полигиния (характерна для мн. млекопитающих, напр. у котиков, мн. копытных, некоторых грызунов и насекомых) или самки с неск. самцами — полиандрия (встречается реже, в осн. у птиц: куликов, колибри, куриных и мн. насекомых); 2) у растений — наличие мужских (тычиночные), женских (пестичные) и обоеполых цветков на одном растении или в различ. сочетаниях на разных растениях одного вида. Напр.: ясень, клен, гречиха, раковые шейки.

ПОЛИГОН (греч. polygōnos — многоугольный), 1) П. в воен. деле — специально отведенный и оборудованный участок суши или моря с возд. пространством над ним, предназнач. для испытаний вооружения и воен. техники, а также для проведения мероприятий по боевой подготовке войск (сил) и исследований в обл. воен. иск-ва; 2) П. в стр-ве — открытая площадка для изготовления элементов сборных строит. конструкций и деталей, оборудованная формами для бетонирования изделий, бетоноукладчиками, виброплощадками, грузоподъемными кранами и т. д.

ПОЛИГРАФИЯ (*поли...* и *graphō* — писать), отрасль техники, совокупность тех. средств для произ-ва печатной продукции (книги, газеты, журналы, карты и т. п.), а также отрасль пром-сти, объединяющая пром. пр-тия, производящие печатную продукцию. Осн. производств. процессы П.: изготовление печатной формы, получение оттисков (печатание), отделка отпечатанной продукции (брошюровочно-переплетные процессы).

ПОЛИМЕРЫ (греч. *polyme-gēs* — состоящий из многих частей, многообразный), вещества, молекулы к-рых (макромолекулы) состоят из большого

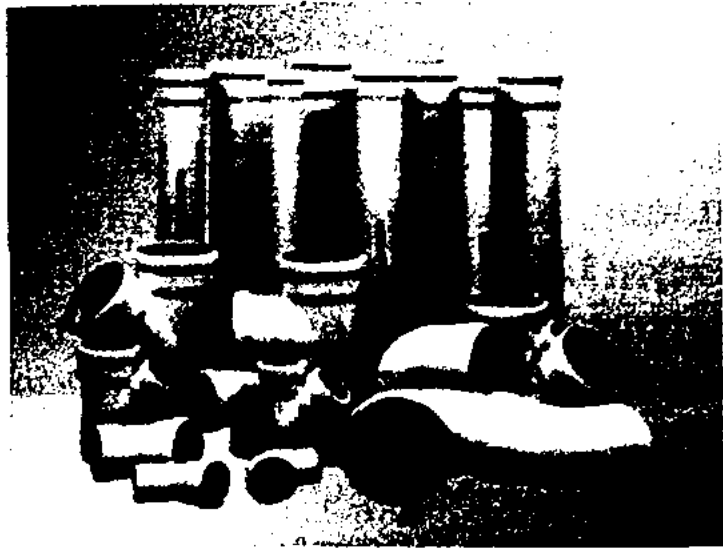

Полимерные трубы

числа повторяющихся звеньев; мол. масса П. может изменяться от неск. тысяч до мн. миллионов. Термин "П." введен швед. химиком Й.Я. Берцелиусом в 1833. По происхождению П. делятся: на 1) природные (биополимеры), напр. белки, нуклеиновые к-ты, смолы природные, и 2) синтетич., напр. полиэтилен, полиамиды, эпоксидные смолы. По расположению атомов или групп атомов в макромолекуле различают линейные, разветвленные и сетчатые П. Для линейных и разветвленных П. характерен комплекс специфич. свойств, напр. способность образовывать анизотропные волокна и пленки, а также существовать в высокоэластич. состоянии. Природные П. образуются в процессе биосинтеза в клетках живых организмов. Синтетич. П. получают полимеризацией и поликонденсацией. Благодаря механич. прочности,

эластичности, электроизоляц. и др. свойствам, П. имеют широкое применение в пром-сти и быту. Осн. типы полимерных материалов: пластмассы, волокна, резины, лаки, краски, клеи, ионообменные смолы. Биополимеры составляют основу всех живых организмов и участвуют практически во всех процессах жизнедеятельности.

ПОЛИМЕТАЛЛИЧЕСКИЕ РУДЫ (*поли...* и *металл*), комплексные руды, содержащие свинец и цинк в кол-вах, при к-рых экономически целесообразно их извлечение совр. методами произ-ва. Попутные компоненты, повышающие ценность руд — медь, золото, серебро, кадмий, висмут, ртуть, олово, индий и галлий. В нек-рых П. р. пром. ценность представляют барит, флюорит, сера. Известно ок. 180 минералов свинца и 60 — цинка. Гл. рудные минералы П. р.: галенит (86,6% Pb) и сфалерит (67% Zn); часто присутствуют пирит, халькопирит, арсенопирит и касситерит. Обычное содержание свинца в рудах 1—2%, цинка 2—4%. По содержанию осн. компонентов П. р. подразделяются на богатые (содержание свинца и цинка более 7%), рядовые (4—7%) и бедные (2—4%). М-ния с запасами суммы металлов 100—200 тыс. т относятся к мелким, 200—500 тыс. т — к средним и св. 1 млн. т — к крупным. М-ния П. р. разрабатываются открытым и шахтным способами. При переработке П. р. получают два осн. вида концентратов, содержащих соответственно 40—70% свинца и 40—60% цинка и меди. Крупнейшие м-ния П. р.: в Канаде — Пайн-Пойнт (св. 13 млн. т) и Салливан (8 млн. т), в Австралии — Броккен-Хилл (ок. 6 млн. т), а также в США, Перу, Испании. Крупные м-ния П. р. в Казахстане: Риддерское, Зыряновское, Белоусовское, Орловское, Николаевское, Тишинское, Малеевское (все в Вост. Казахстане); Акбастау, Акжал, Кусмурын, Алаайгыр,

Карагайлы, Жайрем (в Центр. Казахстане); Ащысай, Мыргалымсай, Байжансай, Шалкия (в Каратау); Текели, Коксу (в Жетысу Алатау).

ПОЛИМОРФИЗМ (греч. *polimorphos* — многообразный), способность нек-рых веществ одного и того же хим. состава иметь различ. кристаллич. структуры (полиморфные модификации). Различие в структуре обуславливает различие свойств, напр.: углерод существует в виде алмаза и графита; белое олово — пластичный металл, серое олово — хрупкий полупроводник. Открыт нем. учёным Э.Мичерлихом в 1922.

ПОЛИМОРФИЗМ в биологии, наличие в пределах одного вида резко различающихся по облику особей (напр. у пчел — матка, трутни, рабочие пчелы). Частный случай П. — половой диморфизм.

ПОЛИНЕЗИЙЦЫ, группа народов (маори, самоанцы, тонганцы, таитяне и др.), коренное население Полинезии. Общая



Полинезийка

числ. 1120 тыс. чел. (1995). Яз. полинезийские. Верующие — католики. Часть придерживается традиц. верований.

ПОЛИНЕЗИЯ, Французская Полинезия (*Polynese Française*), владение Франции

Полиомиелит

в Тихом ок., в Полинезии. В состав П. входят о-ва: Общества (в т.ч. Таити), Маркизские, Туамоту, Тубуаи, Бас и о. Рапа. Пл. 4 тыс. км². Нас. 220 тыс. чел. (1996), гл. обр. полинезийцы, а также французы и китайцы; ²/₃ населения проживает на о. Таити. Офиц. яз. — французский и полинезийский. Большинство верующих — христиане. Адм. центр — Папееэте.

Острова вулканич. происхождения; много атоллов. Климат экваториал. и тропич., пассатный. Ср.-год. темп-ры от 22 до 26°С, с незначит. амплитудами колебаний по месяцам. Осадков от 1500 до 3500 мм в год. Вечнозеленые тропич. леса и саванны.

заболевание (преим. детей), обусловлено поражением серого вещества спинного мозга и характеризующееся преим. патологией нерв. системы, часто с развитием параличей. Науч. исследования П. ведут начало с работ нем. ортопеда Я.Гейне (1840), рус. невропатолога А.Я. Кожевникова (1883) и швед. педиатра О.Медина (1890). Заражение от больного или носителя через пищу, воду, грязные руки и через воздух при кашле, разговоре. Вакцину создал амер. ученый Дж.Солк (1914—1995). Под эгидой ВОЗ с 1999 в Казахстане осуществляется Нац. программа по борьбе с П. Профилактика — иммунизация.

ПОЛИС (греч. polis, лат. civitas), город-гос-во, форма соц.-экон. и полит. организации общества и гос-ва в Др. Греции и Др. Италии. Полноправными гражданами П. являлись члены общины, к-рые имели права на земельную собственность и полит. права. Часть населения П. не имела гражд. прав (метеки, периэки, вольноотпущенники, лишённые всяких прав рабы). П. различались по организации полит. власти (олигархич., демократич. и др.).

ПОЛИТЕИЗМ (поли... и греч. theos — бог), многобожие, вера во множество богов. Возникает в период разложения первобытно-общинного строя, складывания союза племен, образования классов и гос-ва. Бог наиб. сильного племени становится межплеменным и гос., др. племенные боги подчиняются ему. Создается представление о родств., генеалогич., субординац. связях богов, что отражало “горизонтальные” и “вертикальные” отношения в обществе, взаимозависимость различ. звеньев обществ. жизни. Разделение труда способствовало специализации функций богов, последние стали покровительствовать определ. видам деятельности, профессиям.

ПОЛИТИКА (греч. politike — иск-во руководить гос-вом, от polis — гос-во), сфера деятельности, связанная с отношениями между классами, нациями и соц. группами, ядром к-рой явл-ся проблема завоевания, удержания и использования гос. власти; участие в делах гос-ва, определение форм, задач, содержания его деятельности. П. как специфич. форма деятельности возникла вместе с появлением обществ. классов и гос-ва, когда появилась необходимость регулировать классовые, кастовые, сословные, межличностные и иные отношения в обществе, связанные с укреплением и устройством гос. власти. П. включает в себя следующие элементы: 1) власть; 2) полит. отношения; 3) полит.

338

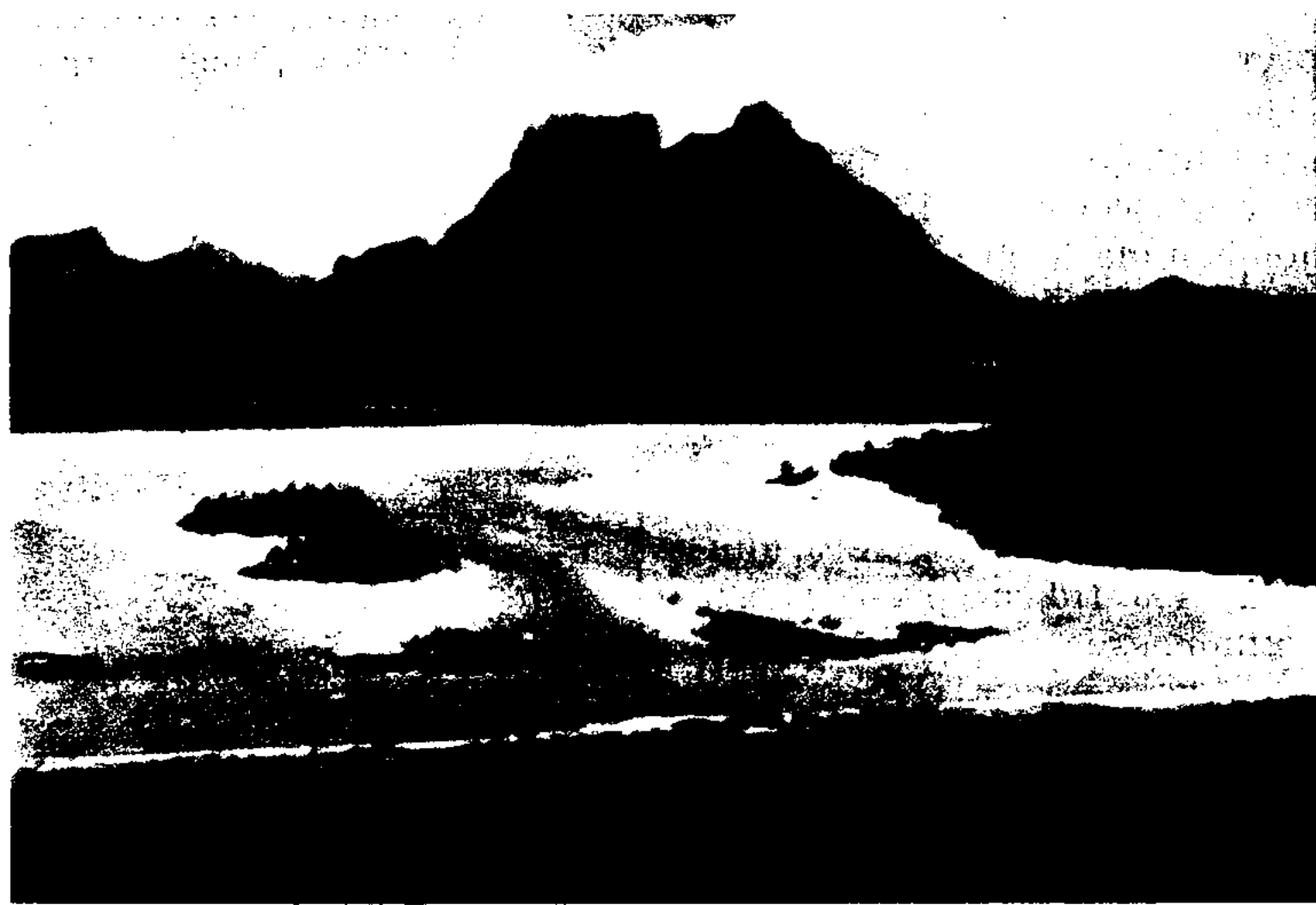

Вулканический остров в Полинезии

В 1885—1958 острова наз. “Французские владения в Океании”; в 1958 П. получила статус “заморской территории” Франции.

Основой экономики явл-ся обслуживание иностр. туристов, добыча и экспорт жемчуга, произ-во и экспорт копры и ванили. Рыболовство. Открыты крупные м-ния фосфатов и кобальта. На атолле Муруроа — франц. испытательный ракетно-ядерный центр.

Лит.: Географический энциклопедический словарь, М., 2003.

ПОЛИОМИЕЛИТ (греч. polios — серый и myelos — спинной мозг), острое вирусное

ПОЛИПЫ (греч. polyrus, букв. — многоногий), общее назв. преим. донных особей кишечнополостных животных. У метагенетич. форм (гидроидные, кроме гидр, и сцифоидные) П. способны лишь к вегетативному размножению, образуя либо медуз (у гидроидных — почкованием, у сцифоидных — поперечным делением), либо подобных себе. Половую функцию у таких форм несут только медузы. У гомогенетич. форм (пресноводные гидры и коралловые) П. способны размножаться и половым путем. Питаются преим. животной пищей, обычно захватывая добычу щупальцами.

организации; 4) полит. интересы и идеи. П. обладает большой степенью самостоятельности и оказывает сильное влияние на экономику, право, культуру, мораль и др. сферы общества. Различают внутр. и внеш. П. Внутр. П. охватывает осн. направления деятельности гос-ва, партий (экон., соц., культ., тех. П. и др.). Внеш. П. относится к сфере отношений между гос-вами (международ. П.). Важнейшей целью П. явл-ся обеспечение целостности общества. В Казахстане на совр. этапе осуществляется П., для к-рой полит. стабильность, соц. и междунац. сотрудничество и согласие явл-ся необходимыми условиями укрепления независимости и суверенитета страны.

ПОЛИТИЧЕСКАЯ ГЕОГРАФИЯ, обществ.-геогр. наука, изучающая пространств. организацию гос-ва (и политику) с т. зр. их геогр. особенностей (положение, размеры, форма, границы, адм.-терр. деление и т. д.). По уровню территориал. охвата полит.-геогр. исследования делят на П. г. мира в целом и крупных регионов; П. г. отд. стран; П. г. специфич. в полит. отношении терр. (анклавов, отд. городов и т. д.). Из недр П. г. образовалась *геополитика*.

ПОЛИТИЧЕСКАЯ ЖИЗНЬ, важнейшее условие и сфера функционирования общества, обусловл. действием полит. власти, обществ.-полит. сил и движений, происходящими разнообразными процессами; реальным взаимодействием объективных и субъектив. факторов в политике, полит. отношений и полит. деятельности. Понятие "П. ж." используется для характеристики полит. и соц. обстановки в обществе, прямого или косвенного участия нар. масс, движимых определенными экон. и соц. потребностями, интересами и целями в политике, полит. процессе. По мере демократизации соц. устоев общества возрастает значение и роль П. ж. Для П. ж. Республики Казахстан характерны модернизация

и трансформация общества, формирование новой полит. системы общества, государственности, укрепление ее суверенитета. Вместе с тем растут оппозицион. настроения, все большее вовлечение в политику самостоят. населения, а также разнообразные формы проявления недовольства социально слабо защищенной части населения и др.

ПОЛИТИЧЕСКАЯ ИСТОРИЯ, науч. направление, изучающее полит. теории, взгляды, институты и события в их хронологич. последовательности и связях друг с другом. Вся человеческая история в определенном смысле — это прошлая политика. Без знания истории невозможно понять и предвидеть будущее. Поэтому любые полит. исследования так или иначе предполагают обращение к П. и.

ПОЛИТИЧЕСКАЯ КУЛЬТУРА, ист. опыт соц. общностей и отд. людей в сфере политики; их убеждения, ценностные ориентации, символы, связанные с полит. системой, умение и навыки полит. деятельности, регулирующие полит. поведение и отношение к власти. Нем. просветитель И. Гердер использовал назв. "П. к." в качестве науч. термина. Однако амер. ученые С. Верба, Г. Алмонд и Л. Пай относили П. к. к категории политологии. Составляющими П. к. явл-ся: полит. идеология, полит. опыт и традиции, полит. институты (т. е. нормы поведения), способы и стиль полит. деятельности. В обществе наряду с П. к. существуют полит. субкультуры, носителями к-рых явл-ся различные соц.-проф., нац., религ., возрастные, территориал. группы.

ПОЛИТИЧЕСКАЯ СИСТЕМА ОБЩЕСТВА, система соц. интов гос.-организованного общества, осуществляющих определенные полит. функции. Включает гос-во, партии, организации и движения, преследующие полит. цели. Ведущий элемент ее — гос-во. Оно организует

полит., экон., соц., духовную жизнь страны, обеспечивает баланс интересов наций, классов и др. соц. групп общества, защищает интересы общества на междунар. арене. Активным и самостоятельным элементом полит. системы явл-ся средства массовой информации (СМИ). **ПОЛИТИЧЕСКАЯ ФИЛОСОФИЯ**, отрасль знаний, изучающая политику как целое, ее сущность. П. ф. разрабатывает полит. идеалы и пути их реализации, изучает сущность и смысл существования гос-ва и общества, а также занимается критич. анализом общества, раскрытием лежащих в основе политики противоречий и закономерностей. Предмет П. ф. включает: 1) полит. ценности, критерии оценки политики, нормативные теории; 2) обобщение глобального ист. опыта; 3) способы и средства познания политики, определение смысла полит. категорий, (напр. таких как власть, свобода, равенство, справедливость, гос-во). П. ф. служит общей методологич. базой полит. исследований, определяет смысл различ. концепций, выявляет универс. принципы и законы во взаимоотношениях человека, общества и власти, соотношение рacion. и иррацион. в политике, нравств. критерии и мотивационную основу.

ПОЛИТИЧЕСКАЯ ЭКОНОМИЯ, термин, введенный А. Монкретьеном в 1615 и использовавшийся вплоть до 1990-х гг. как синоним понятия "экономическая теория". Марксизм придал этой науке полит. оттенок. Согласно марксистской интерпретации П. э. — это наука, изучающая обществ. отношения между людьми, складывающиеся в процессе произ-ва, распределения, обмена и потребления жизненных благ. Предмет исследования марксистской П. э. — производит. силы и производств. отношения, осн. к-рых составляли отношения собственности. Из системы производств. отношений выводились экон. законы, противоречия, необходимость классовой



борьбы, диктатура пролетариата и господство адм.-командной системы. **Марксистская П. э.** включала три составные части — П. э. капитализма, П. э. империализма и П. э. социализма, т. е. изучала социально-экон. формации и базировалась на трудах К.Маркса, Ф.Энгельса и В.И. Ленина.

ПОЛИТИЧЕСКОЕ УБЕЖИЩЕ, предоставление права проживать в гос-ве иностранцу или лицу без гражданства, преследуемого в своей стране по полит. мотивам. 14 дек. 1967 ООН приняла Декларацию о праве территориал. убежища, имеющая рекомендат. характер. П. у. в Республике Казахстан предоставляется иностр. гражданам и лицам без гражданства на основании общепризнанных норм междунар. права, в соответствии с Конституцией и законодательством РК.

ПОЛИТОЛОГИЯ (греч. *politice* — политика и *logos* — слово, учение), наука о политике. Объект П. — полит. сфера общества. П. изучает закономерности формирования и развития, формы и методы функционирования полит. власти. Включает 4 важнейших направления: полит. философия, или полит. теория; учение о полит. ин-тах; полит. социология; теория междунар. отношений. К узловым понятиям П. относятся политика, полит. система, полит. власть, полит. развитие, полит. культура. Оформление П. как науки произошло в кон. 50-х гг. 20 в. В 1949 под эгидой ЮНЕСКО создана Междунар. ассоциация полит. науки. П. как наука призвана анализировать не только этнич. и культ. плюрализм в мире, но и раскрывать смысл стремительно увеличивающейся и усложняющейся глобальной взаимозависимости жизни и деятельности всех наций и народов, населяющих планету. П. как уч. дисциплина способствует углублению полит. образования в демократич. обществе с тем, чтобы научить человека ориентироваться в сложной соц.-полит. обстановке, представлять и

защищать свои интересы, права и свободы не нарушая при этом чужие. В 1991 впервые в Казахстане открыто отделение П. на ф-те философии, политологии и психологии КазНУ им. аль-Фараби. С 1993 П. преподается во всех высш. уч. заведениях. Благодаря творч. усилиям казахст. ученых, активно изучающих полит. сферу жизни общества, логику ее развития в переходный период, П. стала занимать особое место в системе общественности, оказывать заметное влияние на реальную полит. жизнь. В становлении полит. науки Казахстана, в генерации перспективных полит. идей важную роль играют н.-и. центры, созданные в КазНУ, Ин-те развития Казахстана и др. Значит. вклад в разработку науч. проблем П. вносят журн. "Саясат", "Евразийское сообщество", издаваемые Ин-том развития Казахстана, "Казахстан и мировое сообщество" — Казахст. ин-том стратегич. исследований при Президенте РК.

Лит.: М у с т а ф и н Т.Т., Как демократизировать политическое образование // Мысль, А., 1994; Г а д ж и е в К.С., Политическая наука, М., 1994; П у г а ч е в В.П., С о л о в ъ е в А.И., Введение в политологию, М., 1999

ПОЛИФОНИЯ (греч. *phōnē* — звук, голос), вид многоголосия, осн. на одновременном сочетании двух и более самост. мелодий (в противоположность гомофонии). Различают П. имитационную, контрастную (контрапунктирование разных мелодий), подголосочную (соединение мелодии и ее вариантов-подголосков, характерное для нек-рых жанров рус. нар. песни).

ПОЛИХРОМНЫЙ СТИЛЬ, **гуннский стиль** (греч. *polichromos* — многоцветность), вид декора, отличающийся многоцветностью произв. декорат.-прикладного иск-ва, скульптуры и архитектуры. Способы выполнения: инкрустация, зернь, скань, золочение, серебрение. В ювелирных изделиях использовались драгоцен. камни,

золото, серебро. П. с. сложился в кон. 1 тыс. до н. э. в степях Евразии, широко распространился в 3—4 вв. н. э. Возник у сакских племен. Наиб. расцвета достиг у гуннов (4—5 вв.): диадемы, нагрудные украшения, подвески, застёжки, кольца, пуговицы, мечи, кинжалы, ножны выполнены П. с. Впервые изделия в П. с. (чаша, золотые пуговицы и различ. драгоцен. камни) обнаружены в 1812 в Румынии. В 1932 венг. ученый А.Алфеди выделил гуннскую группу украшений, к-рую затем стал наз. гуннским стилем. Изделия, выполненные П. с., найдены в Казахстане, на Украине, в Молдавии, Польше,



Полихромный стиль

Румынии, Югославии, Чехии, Словакии, Венгрии, Австрии, Германии, Франции. П. с. широко применяется в совр. казах. ювелирном иск-ве. Значит. вклад в исследование П. с. внесли А.Н.Бернштам, К.Акишев, И.П.Засецкая, М.Кадырбаев.

ПОЛИЦИЯ (греч. *politeia* — управление гос-вом, администрация), система спец. органов по охране обществ. порядка и борьбе с преступностью. Проводит расследование нек-рых видов правонарушений. В Казахстане и ряде стран СНГ П. наз. *милицию*. В систему органов внутр. дел Казахстана входят криминальная, воен., миграц., дорожная П., служба охраны "Күзет". Финансовая П. явл-ся отд. системой органов.

ПОЛИЭТИЛЕН, синтетич. полимер, продукт полимеризации этилена; твердое вещество белого цвета. Плавится при темп-ре 102—137°С. Сочетает выс. прочность при растяжении



с эластичностью; хороший диэлектрик. Устойчив к действию хим. реагентов и радиоактивных излучений; физиологически безвреден. Занимает 1-е место в мир. произ-ве полимеров, синтезируемых методом полимеризации. Применяется в произ-ве пленок, тех. волокон, емкостей, труб для агрессивных жидкостей, для изоляции проводов, кабелей и мн. др. Мир. произ-во П. более 30 млн. т в год.

ПОЛИЭФИРЫ, синтетич. полимеры, содержащие в молекуле простую эфирную R—O—R (простые П.; R — органич. радикал) или сложноэфирную R—O—CO—R (сложные П.) группы. Из простых П. наиб. важны полиформальдегид, пентапласт, эпоксидные смолы, из сложных — алкидные смолы, полиэтилентерефталат, поликарбонаты.

ПОЛК, воинская часть различ. родов войск; организационно-самостоят. боевая и адм.-хоз. единица. П. бывают: мотострелковые, мотопехотные, пехотные, танковые, ракетные, артиллерийские, зенитные, разведыват., инженерные, связи и др. Мотострелковые П. являясь общевойсковой тактич. частью. В каждом П. имеются орган управления (штаб), неск. батальонов (дивизион, эскадрилия), подразделения боевого, материального и тех. обеспечения. П. входят в состав соединений (дивизий, бригад); нек-рые П. напрямую подчиняются командующему фронту и армии.

ПОЛО Марко, см. *Марко Поло*.

ПОЛОВЦЫ, см. *Кыпчаки*.

ПОЛОВЫЕ ОРГАНЫ, органы полового размножения у животных и человека. Представлены половыми железами (семенники и яичники), половыми протоками (семяпроводы и яйцеводы), т.н. дополнительными (семяприёмники, семенные сумки и др.) и копулятивными органами. У живородящих животных к П. о. относят также приспособления для вынашивания детёнышей, напр. выводковая сумка у сумчатых. П. о.

растений наз. генеративными органами.

“ПОЛОЖЕНИЕ ОБ ОТДЕЛЬНОМ УПРАВЛЕНИИ СИБИРСКИМИ КИРГИЗАМИ”, принято 6 апр. 1838 Росс. пр-вом в целях управления казахами в составе Зап.-Сиб. ген.-губернаторства. После упразднения Омской обл. в 1838, общее руководство казахами Ср. жуза, находившимися в ведении адм. обл., перешло к Пограничному управлению. Во главе обл. были поставлены пограничный начальник, пред. Пограничного управления и четыре советника. Пограничный начальник подчинялся ген.-губернатору Зап.-Сиб. губернаторства, в его руках была сосредоточена власть гражд. губернатора и дивизион. начальника местных войск. После образования *Области сибирских киргизов* Положение потеряло свою силу.

“ПОЛОЖЕНИЕ ОБ УПРАВЛЕНИИ АКМОЛИНСКОЙ, СЕМИПАЛАТИНСКОЙ, ЖЕТЫСУСКОЙ, УРАЛЬСКОЙ И ТОРГАЙСКОЙ ОБЛАСТЯМИ”, документ, подписанный 25 марта 1891 росс. имп. Александром III; законодат. акт по внедрению адм.-суд. реформы в казах. обществе. Согласно Положению вместо Оренб. и Зап.-Сиб. ген.-губернаторств было создано Степное ген.-губернаторство с центром в г. Омск. В его состав вошли Акмолин., Семипалатин., Уральская, Торгайская, Жетысуская обл. Ген.-губернатор наделялся неогранич. властью. Выборные начала для управления коренным населением носили формальный характер. Вышестоящие инстанции царской администрации могли назначать волостного управляющего и аул. старшину без проведения выборов, а избранный управляющий утверждался воен. губернатором. Воен. губернатор наделялся правом назначать новые выборы. На должности избирали представителей местной знати, к-рые устраивали и царскую администрацию, и аул. верхушки.

Во время выборной кампании царили подкупы. В оседлых районах, уездах Степного края создавались аул. общества, во главе к-рых стояли аул. старшины. Претерпели изменения и земельно-правовые нормы. Царское пр-во объявило казах. земли собственностью Росс. гос-ва. С нек-рыми ограничениями был сохранен порядок распределения земельных угодий в казах. аулах, осн. на нормах казах. обычного права. Царское пр-во установило особый земельно-правовой режим для казахских войск и рус. крестьян, переселившихся в Казахстан из росс. губерний. Были созданы имперские суды, осуществлявшие суд. власть по отношению ко всему населению края и нар. суды, распространявшие свои полномочия только на местное мусульм. население. Законодательно было закреплено дальнейшее усиление имперских судов в ущерб народным. Земельные споры (жер дауы), споры за вдову (жесір дауы) между соседними родами или внутри рода в пределах одной волости разрешал волостной съезд; споры, возникавшие между частными лицами решало аул. управление. Волостные и аул. старосты играли в этих спорах решающую роль. Имперские реформы в адм.-терр. структуре и соц.-экон. жизни Казахстана привели к принятию новой налоговой системы. Осн. часть налогоплательщиков составили казах. шаруа: в 1880—90,5%, 1897—82,0%. Покибиточный налог в Жетысуской и Сырдаринской обл. устанавливался в размере 2 руб. 75 коп., в четырех степных областях — 3 руб. Во Внутр. Орде применялся спец. вид налогов — налог с поголовья скота. Положение не защищало права и интересы коренного населения. Земельная политика царского пр-ва была направлена на изъятие наиб. плодородных земель, что привело к сужению земельной площади кочевого скотоводч. х-ва, к-рое лишалось лучших

Положение

зимовок и летних пастбищ, а с др. — фактически ликвидировались необходимые предпосылки для развития земледельческого х-ва казах. населения. При этом происходило вытеснение казах. земледельцев путем изъятия земли и аренды. Поощрялась и увеличивалась числ. оседло-земледельч. населения посредством предоставления льгот и привилегий в наделении земельными участками, в осн. рус. казачеству и переселенч. крестьянству. Положение 1891 создавало правовую основу для безраздельного полит. господства царизма в Казахстане и было направлено на усиление колон. гнета.

342

“ПОЛОЖЕНИЕ ОБ УПРАВЛЕНИИ ОРЕНБУРГСКИМИ КИРГИЗАМИ”, законодат. акт, принятый Росс. пр-вом 14 июня 1844, в целях укрепления господства росс. самодержавия в Оренб. крае, к-рое было узаконено “Уставом об оренбургских казахах” (1824). Согласно Положению вводились повинности для коренного населения: плакатный сбор за билеты, выдаваемые казахам, нанимавшимся у линейных и внутр. жителей в работники и находившимся вне степи, сбор штрафных денег за просрочку билетов и др. Перестройка аппарата управления Казах. степью была направлена на ограничение прав султанов, биев, старшин, правителей родов, на превращение их в служилых чиновников царского пр-ва. Царская администрация поставила их под свой контроль. Если в Уставе 1824 было указано на необходимость развития среди казах. населения земледелия, торговли, добычи соли, то в новом Положении одобрялось только развитие скотоводства. Согласно утвержденной налоговой системе с каждой кибитки был определен налог в размере 1 руб. 50 коп. Посредством такой системы налогообложения Росс. империя начала насильств. политику изъятия казах. земель. По нек-рым данным, в казну Росс.

империи от сбора покибиточного налога поступило св. 4 млн. руб. прибыли. Царское пр-во максимально ограничило полномочия и деятельность ин-та суда биев, к-рый отныне имел право рассматривать только гражд. дела в размере до 50 руб. серебром. Рассмотрение таких уголовных дел, как убийство, грабеж, барымта, неповиновение установленной власти, агитация против пр-ва были переданы местным воен. судам.

“ПОЛОЖЕНИЕ ОБ УПРАВЛЕНИИ ТУРКИСТАНСКИМ КРАЕМ” 1886, документ о суд.-адм. управлении землями Ср. Азии и Казахстана, присоединенных к России. Положение предусматривало новую систему управления краем, приближенную к общероссийской. В Туркистанский край вошли Сырдаринская, Ферганская, Самаркандская обл. Сырдаринская обл. включала Амударинский отдел и 5 уездов: Казалинский, Перовский, Шымкентский, Аулие-Атинский и Ташкентский. Ферганская обл. делилась на 5 уездов: Кокандский, Маргеланский, Андижанский, Наманганский, Ошский. В составе Самаркандской обл. было 4 уезда: Самаркандский, Катта-Курганский, Ходжентский, Джизакский. Гл. адм. центром края утвержден г. Ташкент. Положение включало 4 раздела: адм., судебное, поземельное устройство, подати и повинности. Гл. управление Туркистанским краем осуществлял ген.-губернатор; при нем был совет, к-рый решал вопросы общего управления краем по земским повинностям, земельного податного устройства. Управление областью осуществляли обл. губернатор и обл. правление. Каждый уезд делился на волости, последние — на аулы. Суд. власть принадлежала мир. судьям, обл. судам и Правительств. сенату. Среди коренного населения действовали нар. суды, рассматривавшие мелкие преступления, гражд. дела, наказание за к-рые не превышало 300 руб. штрафа

или тюремного заключения сроком до 1,5 лет. Земля, леса, водные ресурсы объявлялись гос. собственностью. Земли кочевникам предоставлялись в бессрочное обществ. пользование и делились на зимние стойбища, летние кочевья и обрабатываемые земли. Размер гос. поземельного налога устанавливался в размере 4 руб. с кибитки. В 1891 в документ были внесены частичные изменения. Положение создавало условия для более жесткого адм. управления и носило колон. характер.

ПОЛОЗЫ (Coluber), род змей сем. ужей. Дл. до 2,4 м. Верх. сторона тела обычно одноцветная, иногда с темными полосами и пятнами, ниж. — светлее. Молодые П. окраской часто отличаются от взрослых. Питаются преим. мышевидными грызунами, ящерицами, птенцами и небольшими птицами. Все П. яйцекладущие. В кладке до 25 яиц. Ок. 30 видов; распространены в Юж. Европе, Азии, Центр. Америке. Обитают в степях, полупустынях, а также в лесистых местах на равнинах и в горах. В Казахстане 4 вида П.: желтобрюхий П. (*C. caspius*), краснополосый П. (*C. rhodorhachis*), полосатый П. (*C. spinalis*), четырехполосый П. (*Elaphe quatuorlineata*) занесе-

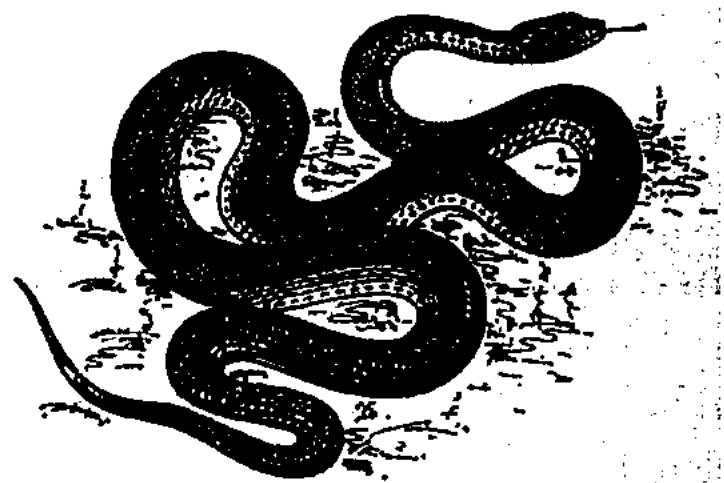

Полоз желтобрюхий

ны в Красную книгу. П. называют представителей и др. родов сем. ужей, напр., большеглазый П., леопардовый П. (в Красной книге МСОП). К роду лазающих П. относится эскулапова змея. Укус П. для человека не опасен, но болезнен. Приносят пользу, уничтожая грызунов.

Лит.: Красная книга Казахстана, А., 1996.

ПОЛОНИЙ (Polonium), Po, хим. элемент IV группы периодич. системы; ат. н. 84, ат. м. 208,98. Мягкий серебристо-белый металл. Открыт в 1898 П.Кюри и М.Склодовской-Кюри. Назван в честь Польши (лат. Polonia). Редкий элемент; содержание его в земной коре ок. $2 \cdot 10^{-14}$ %.

ПОЛОСУХИН Александр Порфирьевич (19.10.1901, г. Тетюши, Татарстан — 4.9.1965, Алматы), физиолог, д-р мед. наук (1939), проф. (1939), акад. АН Казахстана (1954), засл. деятель науки Казахстана (1944). Окончил Пермский мед. ин-т



А.Полосухин

(1932). В Алматы с 1938; зав. кафедрой Алматин. мед. ун-та (до 1963), директор Ин-та физиологии АН Казахстана (1945—65), вице-президент АН Казахстана (1955—65). Создатель науч. школы физиологов в Казахстане. Осн. труды П. посв. исследованию регуляции кровообращения в норме и патологии. Исследовал патогенез шока, предложил меры борьбы с ним (“жидкость П.”). Руководил исследованиями по изучению силикоза. Награжден орд. Ленина, Труд. Красного Знамени, “Знак Почета”.

Соч.: Экстерорецептивная и интэрорецептивная регуляция кровообращения, дыхания и лимфотока, М., 1952; Материалы по регуляции венозного кровообращения, М., 1955.

ПОЛУОСТРОВ, участок суши, резко и далеко выдающийся от края материка или острова в море.

ПОЛУПУСТЫННЫЕ ЗОНЫ, природные зоны суши с преобладанием ландшафтов полупустынь. Распространены на всех материках, кроме Антарктиды. П. з. свойственен сухой континентал. климат с год. суммой осадков не превышающей 300 мм. Лето жаркое (ср. темп-ры от 20 до 30 °С), зима в пределах П. з. умеренных широт Сев. полушария холодная (от -0 до -20 °С), в более низких широтах теплая (0—10 °С в субтропиках, 12—20 °С в тропиках). Поверхностный сток небольшой, реки в сухое время года пересыхают. Почвы: светло-каштановые, бурые, серо-коричневые, сероземы. Растительность разреженная, с преобладанием злаково-полынных сообществ, многолетних трав и кустарничков. В умеренном поясе П. з. наиб. распространены в Азии, где протягиваются припл. на 10 тыс. км, от Прикаспийской низм. до Вост. Китая. В субтропич. поясе обычно не образуют сплошной полосы, а присущи лишь нагорьям и отд. массивам гор. В тропич. поясе занимают большие площади в Африке, встречаются в Юж. Америке, Австралии.

ПОЛЫВЯННЫЙ Иван Родионович (18.1.1923, Акмолин. обл. — 2004, Алматы), инж.-металлург, д-р тех. наук (1974),



И.Полывянный

проф. (1976), засл. деятель науки и техники Казахстана (1982). Окончил Казах. горно-металлургич. ин-т (1949). В 1992—2002 зам. директора Науч.-инж. центра экспертизы и прогнозирования цветной металлургии. Науч. исследования

в обл. физ. химии и металлургии цветных и редких металлов. Осн. направления работ — пирометаллургия малых металлов, разработка и внедрение электротермич. способов комплексной переработки висмутовых, молибденосодержащих концентратов. 14 монографий, 90 автор. свидетельств, 10 патентов. Лауреат Гос. пр. Казахстана (1972). Награжден орд. “Знак Почета” (1981).

ПОЛЫМБЕТОВА Фатима Абулхаировна (род. 11.8.1929, ст. Тартогай Шиелинского р-на Кызылордин. обл.), ученый-физиолог, д-р биол. наук (1970), проф. (1972), акад. НАН Казахстана (2003). Засл. деятель



Ф.Полымбетова

науки (1991). В 1951 окончила Казах. гос. ун-т (ныне КазНУ им. аль-Фараби). В 1951—93 работала в Ин-те ботаники АН Казахстана; с 1994 зав. лабораторией Ин-та физиологии, генетики и биоинженерии растений. Осн. науч. труды посв. физиологии растений (рост и развитие, устойчивость и продуктивность культ. растений). Исследовала генофонды зерновых культур, фасоли, дыни и помидора. Разработала перманентную теорию приспособления растений к неблагоприятным условиям. Под ее руководством выведены и внедрены в произ-во новые сорта пшеницы (“Эритросперум-350”, “Аксай”, “Мирас”, “Отан”, “Алем” и др.) и фасоли (“Жонгарская”, “Актатти”). Автор 16 монографий, св. 300 науч. трудов, более 15 изобретений. Награждена орд. Труд. Красного Знамени.

Полынь

ПОЛЫНЬ (*Artemisia*), род многолетних, реже одно- и двулетних травянистых растений или полукустарников сем. сложноцветных. Выс. 10—60 см, иногда 1,5—2 м. Стебель прямостоячий, восходящий или лежащий. Цветет летом и осенью. Цветки обоеполые, желтые. Соцветие — корзинка. Плод — семянка. В Казахстане 81 вид; произрастают повсеместно в пустынной и степной зонах. Основа полынных пастбищ. Наиб. хоз. значение имеет редкий, эндемич. вид — П. цитварная (*A. cina*); содержит гликозиды и алкалоиды и широко используется в медицине и ветеринарии. Листья и стебли П. эстрагона (*A.*

мадера. З. Неуды предполагает, что слово "rolka" связано с возросшим интересом к Польше во время польского восстания 1830—31. Согласно др. точке зрения, назв. происходит от чеш. *řůlka* — "полшага". П. обобщила типичные черты танцевальной культуры Чехии. Живой и простой по форме танец в нач. 19 в. стал популярен в Словакии, Сербии, Венгрии, Австрии; с 40-х гг. 19 в. распространился по всей Европе как бальный танец (И. Штраус, Э. Вальдтейфель и др.). П. как муз. жанр использована А. Дворжаком, Б. Сметаной, А. Г. Рубинштейном, М. А. Балакиревым, П. И. Чайковским, С. В. Рахманиновым и др.

ПОЛЬША, Республика Польша (*Polska Rzeczpospolita*), гос-во в Центр. Европе. Пл. 312,7 тыс. км². Нас. 38,6 млн. чел. (2002); св. 98 % — поляки. Офиц. яз. — польский. Верующие — католики. Столица — Варшава. Адм.-терр.

деление: 49 воеводств. Гл. гос-ва — президент. Законодат. орган — двухпалатный парламент (Сейм и Сенат).

Природа. Большую ч. страны (сев. и центр. р-ны) занимают Польская низм. На С. — полоса холмисто-моренного рельефа с озерными котловинами (Балтийская гряда); на Ю. и Ю.-В. — Малопольская и Люблинская возв.; вдоль юж. границы — горы Карпаты (высш. точка 2499 м) и Судеты. Климат умеренный, переходный от мор. к континентальному. Ср. темп-ры янв. от -1 до -5 °С (в горах до -8 °С), июля 17—19 °С (в горах до 10 °С). Осадков 500—800 мм на равнинах; в горах местами св. 1000 мм в год. Густая речная сеть. Крупные реки: Висла, Одра. Леса в горах и на З. и С. страны (преобладают сосновые леса, в горах — бук, ель, пихта). Нац. парки: Беловежский, Татранский, Пенинский и др.

История. В кон. 10 в. возникло Польское гос-во. С 1025 П. — королевство. По Люблинской унии 1569 образовала с Вел. княжеством Литовским гос-во Речь Посполиту. Петерб. конвенциями 1770—90-х гг. терр. Речи Посполитой была разделена (3 раздела — 1772, 1793, 1795) между Пруссией, Австрией и Россией. В 1807 Наполеон I создал на части польс. земель Варшавское княжество. Венский конгресс 1814—15 произвел передел П.: из большей ч. Варшавского

344

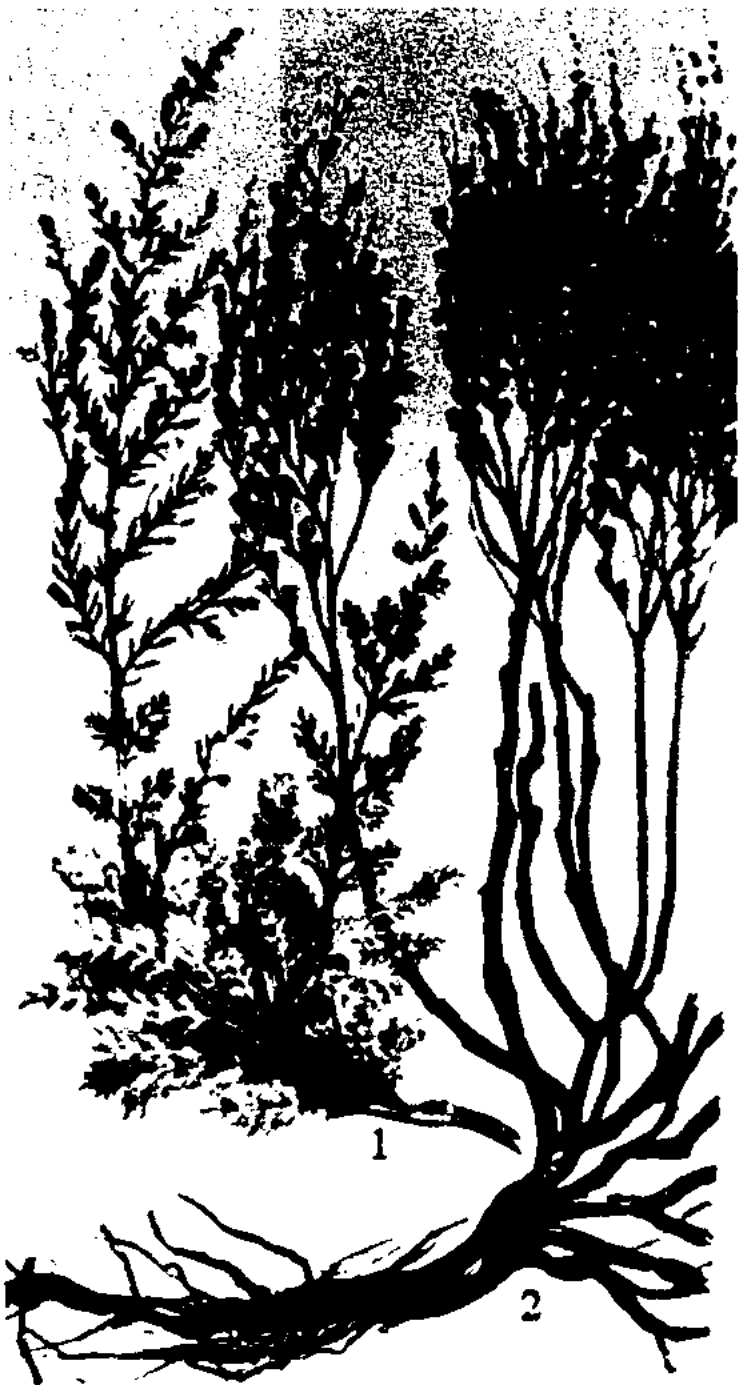

1 — полынь белоземельная; 2 — полынь малоцветковая

dracunculius) съедобны. П. метельчатая (*A. scoraria*), П. малоцветковая (*A. parviflora*) — кормовые растения. П. используется также как эфирномасличное, красильное, пищ., витаминное растение. Закрепител. песков. П. цитварная в Красной книге Казахстана.

ПОЛЬКА (чеш. *rolka*), один из наиб. популярных чеш. нац. танцев. Др. назв. П. — нимра,



Одно из сел в центре Польши

княжества было образовано Королевство Польское (передано России); Познанщина отошла к Пруссии, сохранившей Силезию и Поморье; нек-рые терр. переданы Австрии. Польш. нац.-освободит. восстания 1794 (под рук. Т.Костюшко), 1830—31, 1846, 1848, 1863—64 были подавлены. В 1915—18 Королевство Польское оккупировано войсками Германии и Австро-Венгрии. В 1918 образована независимая Республика П. В результате сов.-польской войны по Рижскому мир. договору 1921 зап. ч. укр. и белорус. земель отошла к П. В 1926 установлен т.н. санационный режим во главе с Ю.Пилсудским. В сент. 1939

сил, польской крест. партии и др. С 2003 — член НАТО; с 2004 — член ЕС. П. имеет тесные ист., культ., экон. и торг. связи с РК. Вклад в развитие казах. культуры внесли поляки А.Янушкевич, Г.Зелинский, Б.Залесский и А.Затаевич. В годы 2-й мир. войны Казахстан стал родиной тысяч депортированных поляков. В 1991 П. признала суверенитет и гос. независимость Республики Казахстан. В 1992 между РК и П. установлены дипломатич. отношения, открыты посольства стран в Варшаве и Алматы.

Экономика. П. — индустр.-агр. страна. Ведущие отрасли обрабат. пром-сти — маш-ние (про-

сти. Осн. внешнеторг. партнеры: Германия, Италия, Россия, Нидерланды. Иностр. туризм.

Лит.: Географический энциклопедический словарь, М., 2003.

ПОЛЮСЫ ГЕОГРАФИЧЕСКИЕ, Северный и Южный, точки пересечения оси вращения Земли с земной поверхностью. К П. г. сходятся все земные меридианы. На П. г. ок. полугода Солнце не спускается за горизонт и ок. полугода не восходит (полярный день и полярная ночь). П. г. не занимают неизменного положения, а перемещаются по сложной кривой, не выходя при этом из квадрата со стороной 26 м.

ПОЛЮСЫ МИРА (Северный и Южный), точки пересечения небесной сферы осью мира, параллельной оси вращения Земли. Близ Северного П. м. расположена *Полярная звезда*, используемая для ориентировки на местности в Сев. полушарии. Близ Южного П. м. отсутствуют яркие звезды.

ПОЛЯКИ (самоназв. поляци), народ, осн. население Польши. Числ. в Польше 38,5 млн. чел. (1993). Общая числ. св. 49 млн. чел. Живут в странах Америки (США, 5,6 млн. чел.; Канаде, 400 тыс. чел.; Бразилии, 200 тыс. чел.; Аргентине, 100 тыс. чел.), Зап. Европы (Франции, 1 млн. чел.; Германии, 1,5 млн. чел.; Великобри-



Центральная часть Варшавы

Германия захватила значит. ч. терр. П. Зап. Украина и Зап. Белоруссия были присоединены к СССР. В 1945 терр. П. полностью освобождена Сов. Армией и частями Войска Польского. К власти пришла коммунистич. партия. Берлин. конференция 1945 установила зап. границу П. по рр. Одра и Ныса-Лужицка. В нач. 1980-х гг. в П. разразился глубокий соц.-экон. и полит. кризис. В дек. 1981 введено воен. положение (до июля 1983). В 1989 к власти пришли представители проф. объединения "Солидарность". В 1989 изменено назв. гос-ва (Республика Польша). После парламент. выборов в 1993 сформировано коалиц. пр-во Союза демократич. левых

из-во рыболовных судов, товар. и пасс. вагонов, тепловозов и др.), черная и цветная металлургия, хим., парфюмерно-косметич., текст., швейная. Осн. отрасль с. х-ва — растениеводство. Гл. зерновые культуры: рожь, пшеница, ячмень, овес. П. — крупный производитель сах. свеклы, картофеля, капусты, яблок, клубники, малины, смородины, лука. Гл. отрасли животноводства: свиноводство, мол.-мясное скотоводство, птицеводство, пчеловодство. Мор. рыболовство. Судостроение. Гл. мор. порты: Гданьск, Гдыня, Щецин, Полице, Свиноуйсьце. Экспорт: стальной прокат, медь, цинк, серебро, готовая одежда, мебель, продукция пищ. пром-



Национальная одежда поляков

Поляризация

тании, 140 тыс. чел.; Чехии и Словакии, по 400 тыс. чел. и др.), СНГ (Беларуси, 417 тыс. чел.; Литве, 260 тыс. чел.; России, 94 тыс. чел. и др.). В 1939 в Казахстан из Зап. Украины и Зап. Белорусии было депортировано 60,7 тыс. П. По данным последней переписи (1999) в Казахстане 47 тыс. П., в осн. населяют сев. области. Язык — польский, относится к зап. ветви славянских языков. Верующие — католики, есть протестанты.

ПОЛЯРИЗАЦИЯ СВЕТА, упорядоченность в ориентации вектора напряженности электрич. E и магн. H полей световой волны в плоскости, перпендикулярной распространению света. Различают линейную П. с., когда E сохраняет пост. направления (плоскость, в к-рой лежат E и световой луч, наз. плоскостью поляризации); эллиптическую, при к-рой конец E описывает эллипс; круговую (конец E описывает круг). Обычный (естественный) свет не поляризован. П. с. возникает при отражении, преломлении света, прохождении через анизотропную среду. Первые указания на поперечную анизотропию светового луча получены Х.Гюйгенсом в 1690; понятие “П. с.” было введено И.Ньютоном в 1705, а объяснена П. с. эл.-магн. теорией света Дж.К. Максвелла. Поляризованный свет широко используется во мн. обл. техники (напр., для плавной регулировки света, при исследовании упругих напряжений и т.д.). Человеч. глаз не различает П. с., а глаза некоторых насекомых, напр. пчел, воспринимают ее.

ПОЛЯРНАЯ ЗВЕЗДА, наиб. яркая звезда (2-й звездной величины) в созвездии Малой Медведицы. Расположена вблизи (ок. 1°) Сев. полюса мира, вследствие чего сохраняет почти неизменное положение на небе при видимом суточном вращении небесной сферы. Удобна для определения в ясные ночи направления на С. и широты места, прикл. равной ее высоте над горизонтом.

ПОЛЯРНОЕ СИЯНИЕ, быстро меняющееся свечение отд. участков ночного неба, наблюдаемое временами преим. в выс. широтах (зоны П. с. располагаются на $\sim 23^\circ$ от полюсов). Происходит в результате свечения разреженных слоев воздуха на высотах 90—1000 км под действием про-



Полярное сияние в Северном полушарии

тонов и электронов, проникающих в атмосферу из космоса.

ПОЛЯРНЫЕ КРУГИ (Северный и Южный), геогр. параллели в Сев. и Юж. полушариях с широтами $66^\circ 33'$; явл-ся границами зон полярных ночей и полярных дней. В Сев. полушарии в день зимнего солнцестояния (21—22 дек.) к С. от П. к. Солнце не восходит, а в день летнего солнцестояния (21—22 июня) не заходит. Аналогич. явление и в Юж. полушарии. Кол-во суток, в течение к-рых Солнце не восходит или не заходит, возрастает с приближением к полюсам, где длительность полярных ночей и дней составляет полгода.

ПОМЕРАНЦЕВ Глеб Борисович (14.7.1920, Ростов-на-Дону, Россия — 2003, Атырау), ученый-физик, д-р тех. наук (1967), проф. (1968), чл.-корр. АН Казахстана (1975). Окончил С.-Петербур. ун-т (1947). В 1947—76 работал на Мангыстауском энергокомбинате (г. Актау); с 1976 в Актауском филиале Казах. политех. ин-та. Осн. направление науч. работ — повышение производительности ядерных реакторов, производство и внедрение реакторов на быстрых нейтронах. Лауреат Гос. пр. СССР (1951), Ленинской

пр. (1960). 235 науч. трудов, 6 автор. свидетельств.

ПОМЕРАНЦЕВ Юрий Борисович (род. 11.2.1923, Киев), актер, реж., педагог. Нар. арт. Казахстана (1961). Участник Вел. Отечеств. войны. В 1943—45 артист хора Театра оперы и балета им. Абая. В 1945—53 актер Театра для детей и юношества Казах. ССР (ныне Гос. академич. рус. театр для детей и юношества им. Н.Сац). С 1954 работает в Рус. гос. театре драмы им. М.Лермонтова. Мастер сценич. перевоплощения П. создал образы: Абая (“Абай” М.Ауэзова и Л.Соболева), Варламова (“Взрыв” М.Сарсекеева), Дзержинского (“Шестое июля”



Ю.Померанцев

М.Ф. Шатрова; Гос. пр. Казах. ССР, 1967) и др. Снимается в кино с 1957 (“Наш милый доктор”, “Освобождение”, “Орлята Чапая”). Награжден орд. Труд.



Ю.Померанцев в роли Кузовкина в спектакле И.Тургенева “Нахлебник”

Красного Знамени, 2-мя орд. "Знак Почета".

ПОМИДОР, (итал. pomidoro, romo d'ogo — золотое яблоко), однолетнее овощное растение, то же что и томат.

ПОМПЕИ, город в Юж. Италии. Расположен у подножия вулкана Везувий, в 22 км к

захстана (1962), засл. деятель науки Казахстана (1964). В 1934 окончил Уральский индустр. ин-т (г. Свердловск, ныне Екатеринбург). В 1934—39 аспирант, доцент того же ин-та; 1939—47 ст. преподаватель, доцент Казах. гор.-металлургич. ин-та (ныне КазНТУ им.

соб переработки глиноземного сырья с высоким содержанием кремнезема.

Соч.: Гидрохимический способ переработки алюмосиликатов, М., 1964; Химия и технология глинозема, А., 1974; Химия и технология тяжелых цветных металлов, А., 1975.

ПОНОМАРЕВА Елизавета Ивановна (род. 30.8.1916, г. Спасск, Россия), ученый-металлург, д-р тех. наук (1972), проф. (1973), акад. НАН Казахстана (2003), засл. деятель науки Казахстана (1976). В 1938 окончила Уральский хим.-технологич. ин-т (г. Свердловск, ныне Екатеринбург). В 1938—39 инженер Уральского з-да хим. реактивов; 1940—45 лаборант



Форум. Площадь для проведения собраний в Помпеях

Ю.-В. от г. Неаполь. Св. 25 тыс. жителей (сер. 1990-х гг.). Население занято в осн. обслуживанием туристов. Геофиз. обсерватория. Близ города расположены руины античного П., засыпанного пеплом при извержении вулкана в 79. Раскопками (с 1748) открыта часть антич. города, некрополь у гор. ворот и загородные виллы. Сохранились руины форума с колоннадой, т. н. базиликой, храмом Аполлона (все 2 в. до н. э.), театров, рынков. Многочисленны жилые дома, украшенные скульптурой, мозаиками и фресками. Сохранилась вся обстановка домов, лавок, обществ. зданий. П. — важнейший источник сведений о х-ве, быте, культуре, иск-ве Рим. империи 1 в. н. э.

ПОНОМАРЕВ Виктор Дмитриевич (9.3.1909, Оренбург — 15.6.1968, Алматы), ученый-металлург, д-р тех. наук (1947), проф. (1948), акад. АН Ка-

К.Сатпаева); 1943—53 зав. лабораторией Ин-та хим. наук; 1953—58 зам. директора Ин-та металлургии и обогащения; 1950—68 науч.-пед. деятельность в Казах. политех. ин-те (ныне КазНТУ им. К.Сатпа-



В.Пономарев

ева). Осн. науч. труды в обл. цветной металлургии. Изучал физ.-хим. свойства сульфидных и сульфидно-алюминатных растворов; разработал новые технологии в металлургии цветных металлов; создал гидрохим. спо-



Е.Пономарева

Казах. гор.-металлургич. ин-та (ныне КазНТУ им. К.Сатпаева); 1945—46 науч. сотрудник Хим.-технологич. ин-та Казах. отделения АН СССР; с 1946 науч. сотрудник Ин-та металлургии и обогащения. Осн. науч. труды в обл. металлургии цветных и редких металлов. Разработала физ.-хим. основы сорбционных и экстракционных процессов извлечения редких и рассеянных элементов из разбавленных растворов от переработки полиметаллич. сырья, предложила и внедрила в произ-во новую технологию получения редких металлов; на Шымкентском свинцово-цинковом з-де внедрила новую технологию получения рения (пр. Совета Мин. СССР, 1984). Автор 3 монографий; имеет св. 100 автор. свидетельств и патентов. Награждена орд. "Знак Почета".

Понтийское

Соч.: *Металлургия осмия*, А., 1981 (соавт.); *Электровыщелачивание халькогенидных материалов*, А., 1983 (соавт.); *Исследования в области гидрометаллургии цветных и редких металлов*, А., 2002.

ПОНТИЙСКОЕ ЦАРСТВО (Понт), гос-во в М. Азии в 302 (или 301) — 64 до н. э., на юж. берегу Черного м. Осн. Митридатом II из рода *Ахеменидов*. П. ц. населяли в осн. хеттояз. племена — каппадокийцы. Постепенно в состав были включены греч. города побережья Понта Эвксинского до Трапезунта, а также терр., населенная племенами, жившими на вост. границах (тибарены, мосинэки, макроны и др.). При Митридате VI (132—63) в кон. 2 в. до н. э. П. ц. достигло наивысш. расцвета и занимало все побережье Черного м. В 71 до н. э. оккупирована рим. армией. В 64 до н. э. зап. ч. присоединена к рим. провинции Вифиния, вост. передана союзникам Рима.

ПОНТИФИКИ (лат. pontifices), в Др. Риме члены одной из главных жреческих коллегий. Ведали общегос. религ. обрядами, составлением календаря и пр. Возглавлялись великим П.

ПОП-МУЗЫКА (англ. pop music — популярная, общедоступная, “массовая” музыка), совокупность течений массовой муз. культуры (с 1950-х гг.). Включает стили разнородного происхождения: фолк и кантри (от традиций сел. фольклора белого населения США), соул (соединение элементов ритм-энд-блюза, религ. песнопений госпел и спиричуэл), фанк (соединение госпела и танцевальной музыки афр. происхождения), регги (с элементами традиц. музыки народов Карибского басс.), диско (или евродиско, танцевальная музыка европ. дискотек) и др. смешанные стили (джаз-рок и др.), а также рок-музыку (согласно др. трактовке, последняя представляет собой самостоят. направление).

ПОПОВ Александр Сергеевич (22.12.1891, Рязанская обл., Россия — 13.3.1974, Алматы),

ученый-горняк, д-р тех. наук (1937), проф. (1927), акад. АН Казахстана (1954), засл. деятель науки Узбекистана (1945) и Казахстана (1954). Окончил Ленингр. (ныне С.-Петерб.) горный ин-т (1919). В 1924—41 работал в Моск. горной академии; проф. Всесоюз. пром. академии и Моск. ин-та цветных металлов. В 1938—49 проф. и зав. кафедрой Ср.-азиат. индустр. ин-та; с 1947 и до конца работал в Ин-те горного дела АН Казахстана. Науч. исследования в области тех.-экон. анализа в горном деле; пром. освоения м-ний полезных ископаемых. Награжден орд. Ленина, Труд. Красного Знамени.

ПОПОВ Михаил Григорьевич (18.4.1893, г. Вольск, Россия — 18.12.1955, г. Ленинград, ныне С.-Петербург), ученый-ботаник, флорогенетик. Чл.-корр. АН Украины (1945). Окончил Петрогр. (ныне Петерб.) ун-т (1917). В 1934 — 38 зав. Сектором ботаники Казахст. базы АН СССР, зав. каф. систематики высших растений Казах. гос. ун-та (ныне КазНУ им. аль-Фараби). Осн. науч. труды в обл. систематики растений. Исследовал флору Ср. Азии и Казахстана, создал теорию о развитии пустынной флоры Ср. и Центр. Азии, сформулировал учение о роли гибридизации в эволюции растений, открыл и описал св. 300 новых видов и родов растений. Один из авторов 30-томного издания “Флора СССР”. Именем П. названо св. 50 видов растений.

Соч.: *Избр. соч.*, Ашх., 1958; *Основы флорогенетики*, М., 1963.

ПОПОВ Иван Иннокентьевич (15.4.1919, Кировская обл., Россия — 25.10.1998, Караганды), ученый, д-р тех. наук (1972), проф. (1973), акад. АН Казахстана (1979). Окончил Свердловский (ныне Екатеринбург) горный ин-т (1942). В 1942—59 инж. на угол. шахтах, в трестах, на комб-те, нач. отдела Управления топливной пром-сти на Урале (Свердловская обл.). С 1958 и до конца жизни на пед. и

руководящей работе в Карагандин. гос. ун-те. Осн. науч. труды посв. разработке и внедрению в произ-во методов управления устойчивостью карьерных откосов. Создал и внедрил в уч. процесс программно-управляемую систему обучения. Св. 130 науч. трудов, в т. ч. 10 монографий. Имя П. внесено в Золотую кни-



И. Попов

гу Казахстана. Лауреат пр. Совета Мин. Казахстана (1989).

Соч.: *Программно-управляемая система обучения с игровым моделированием*, М., 1989.

ПОПОЛЗНИ (Sittidae), сем. птиц отр. воробьиных. Дл. тела 9,5—19 см. Оперение на спинной стороне сизовато серое, реже голубое, низ тела белый, рыжеватый или каштановый. Клюв прямой. Ноги короткие, когти сильные, сжаты с боков. Живут оседло или кочуют. Древесные птицы, лишь немногие живут на скалах. По стволам де-



Поползень

ревьев и камням передвигаются короткими прыжками, одинаково легко вверх и вниз головой. Гнёзда в расселинах скал или в дуплах, закрытых толстой конусовидной глин. крышкой с входным отверстием. Питаются семенами, орехами, косточками плодов, насекомыми. 25 видов, обитают в Европе, Азии, Сев.-Зап. Африке. В Казахстане 2 вида; наиболее распространен П. обыкновенный (*S. europaea*); селится в лесах вдоль Ертиса, на Алтае и Сауыре. Уничтожает вредителей леса.

ПОПЕР Карл Раймунд (28.7.1902, Вена — 1994, там же), философ, социолог. С 1945 жил в Великобритании. В 1949—69 декан ф-та философии, логики и науч. метода в Лондон. школе экономики и полит. науки. Свою филос. концепцию — критич. рационализм, теорию роста науч. знания — построил как антитезу неопозитивизму. Выдвинул принцип фальсифицируемости (опровержимости): принадлежность теорий, утверждений к науч. знанию определяется возможностью их опровержения опытом. Согласно П., наука развивается за счет выдвижения смелых гипотез, к-рые затем разными способами пытаются опровергнуть. Теория “трех миров” П. утверждает существование физ. и ментального миров, а также мира объективного знания. Осн. соч.: “Логика научного исследования” (1934), “Открытое общество и его враги” (1945, переведен на казах. яз. 2004), “Предположения и опровержения” (1963), “Объективное знание” (1972).

ПОПУЛИЗМ (лат. *populus* — народ), обществ. течения и движения с кон. 19 в., апеллирующие к широким массам и отражающие противоречивость массового сознания (“левый” П., “правый” П. и т. д.). Осн. идеи П.: прямое участие народа в управлении (“прямая демократия”), авторитетный лидер, недоверие к представителю гос. ин-та, критика бюрократии, кор-

рупции. П. свойственны вера в возможность простейшего решения соц. проблем (воплощения соц. и нац. справедливости, эгалитаризма), антиинтеллектуализм, почвенничество и др. В политологии существуют различ. оценки П. — от апологетики в качестве модели “непосредственной” демократии до резкой критики и отождествления с демагогией.

ПОПУЛИЗМ, франц. лит. школа кон. 20-х гг. 20 в. П. декларировал достоверное изображение быта гор. и сел. бедноты, свободное от полит. тенденций и соц. обобщений. Фактически был разновидностью натурализма. Во главе П. — публицист Л. Лемонье (*L. Lémonnier*, 1890—1953) и романист А. Терив (*A. Therive*, 1891—1968).

ПОПУЛЯЦИЯ (ср.-век. лат. *populatio*, лат. *populus* — народ, население), совокупность особей одного вида, длительно занимающая определенное пространство и воспроизводящая себя в течение большого числа поколений. Осн. характеристикой П., как элементарной частицей эволюцион. процесса, явл-ся способность реагировать на изменения среды перестройкой своего *генофонда*. Термин “П.” употребляют также по отношению к к.-л. группам клеток и в антропологии.

ПОПУРРИ (франц. *pot-pourri*, букв. — смешанное блюдо), муз. инструмент. пьеса, составленная из популярных мотивов опер, оперетт, нар. песен, танцев, маршей и др. сочинений. В П. различ. мотивы обычно мозаично сменяют друг друга. В 19 в. П. получило повсеместное распространение в европ. странах. Сбразцы — “Блестящее попури на любимые темы из оперы Шпора “Фауст”” (Черни), “Попурри на темы Бетховена” (Диабелли); Ф. Шопен свою “Фантазию на польские темы” в одном из писем назвал П. В 20 в. П. используется гл. образом в эстрадной музыке. В “Маленьком

попури” из “Камерной музыки” № 1 Хиндемита пародируется сам жанр П.

ПОРТ (франц. *port*, лат. *portus* — гавань, пристань), 1) участок берега с прилегающим водным р-ном (акваторией) и комплексом сооружений и устройств для погрузки, разгрузки судов и их полного обслуживания (снабжение топливом, водой; ремонт и др.). По расположению различают П. мор., речные, водохранилищные и П.-убежища. П. бывают торг. и военные. Торг. П. делятся на грузовые (общего назначения и специализиров. по определенным грузам: нефт., угол., лесные, рыбные и др.) и пассажирские (часто сов-



Порт Актау

мещаемые с грузовыми). Воен. П. предназначены для базирования кораблей ВМФ. П. разделяют на постоянные, эксплуатируемые в течение всей навигации, и сезонные; открытые и закрытые, состоящие из бассейнов, отделенные от моря шлюзами; 2) отверстие в борту судна для посадки-высадки пассажиров, грузовых операций (грузовые П.); на старых воен. кораблях — для стрельбы из расположенных у бортов пушек (пушечные П.).

ПОРТРЕТ (франц. *portrait*), изображение или описание человека или группы людей; в изобразит. иск-ве один из жан-

Портсмутский

ров (и отд. произв.), в к-ром воссоздается облик к.-л. чело-веч. индивидуальности. Как правило, вместе с внеш. сходством П. запечатлевает духовный мир изображаемого человека (модели), иногда создает типичный образ представителя народа, сословия, эпохи. По числу изображенных персонажей П. делятся на индивиду-альные, парные и групповые, по типу исполнения — станко-вые (картины, бюсты, графич. листы), монумент. (скульпт. монументы, фрески, мозаики), парадные и интимные, погруд-ные, поясные, в полный рост, в анфас, в профиль; сатир. или юмористич. (шаржи), рельефы

жество ярко индивидуализир. светских П. Психологически заострены нек-рые П. ср.-век. япон. живописцев и скульпто-ров. Широкий расцвет живо-писного, скульпт. и графич. П. происходит в эпоху *Возрожде-ния* (Б. ди Джотто, Мазаччо, С.Боттичелли, Леонардо да Винчи, Рафаэль, Тициан и др.). Высочайших достижений в об-ласти П. достигли Рембрандт, Х. ван Рейн, Ф.Хальс, А. ван Дейк, Д.Веласкес (17 в.). В России усиленный интерес к П. проявляется в 17 в. В 18 в. происходит интенсивное раз-витие светского рус. П. (живо-пись Ф.Рокотова, Д.Левитского, В.Боровиковского и др.). В 19 в.

Художники С.Айтбаев, А.Ака-наев, С.Досмаганбетов, Е.Сер-гебаев, М.Аманжолов, А.Ду-зельханов, Ж.Сыдыков, Д.Ка-сымов, Б.Мырзахметов, А.Жу-мабай, Н.Далай и др. творчески развивали и развивают казах. П., отличающийся богатством художеств. манеры и своеобраз-ным решением темы, а также поисками новых вырази-тельных средств.

Лит.: В л а с о в Г.В., Иллюстриро-ванный художественный словарь, СПб, 1993.

ПОРТСМУТСКИЙ МИРНЫЙ ДОГОВОР 1905. Россия и Япония подписали в Портсму-те (США) мирное соглашение, завершив таким образом *рус-ско-японскую войну 1904—05*. По мирному соглашению Япо-ния получила Порт-Артур и Юж. Сахалин, а также протек-торат над Кореей и Юж. Мань-чжурией. После длительной борьбы в правящих кругах То-кио и Петербурга обе стороны пришли к решению закрепить условия П. м. д. 1905.

ПОРТУГАЛИЯ, Порту-гальская Республика (Republica Portuguesa), гос-во на крайнем Ю.-З. Европы, в зап. части Пиренейского п-ова; включает Азорские о-ва и о. Мадейра в Антлант. ок. Пл. 91,8 тыс. км². Нас. 10,1 млн. чел. (2001); 99 % — португаль-цы. Офиц. яз. — португаль-

350



С.Богданов. "Портрет казахской жен-щины в национальной одежде". 1935

(в т. ч. на медалях, монетах, геммах), портретная миниатю-ра. Специфич. видом П. явл-ся автопортрет наряду с передачей характерных индивидуальных особенностей отд. личности. За-рождение П. относится к глубо-кой древности. Первые значит. образцы П. встречаются в др.-вост., гл. обр. др.-егип., скульп-туре. В Др. Греции в эпоху классики создаются обобщен-ные, идеализиров. скульпт. П. поэтов, философов, обществ. деятелей. Высокого расцвета антич. скульпт. П. достигает в иск-ве Др. Рима. Ср.-век. ки-тайские мастера создали мно-



М.Аманжолов. "Портрет отца". 1978. Государственный музей искусств им. А.Кастеева

В.Серов, И.Репин, И.Крамской и др. создают галерею П. вы-дающихся деятелей нац. куль-туры. Казах. скульпт. П. берет начало с балбалов и кам. из-ваяний эпохи Тюрк. каганата (5—8 вв.) и кыпчак. периода (8—13 вв.). В жанре П. плодотворно работал Ш.Уалиханов ("Султан Мамырхан Рустемов", "Тезек торе", 1856; "Алатауские киргизы", 1856). Художеств. своеобразием, мастерством ис-полнения отмечены лучшие из П., выполненные ведущими ху-дожниками Казахстана (А.Кас-теев, К.Тельжанов, Г.Исмаил-ова, А.Галимбаева, Х.Наурыз-баев, Е.Сидоркин, У.Ажиев).

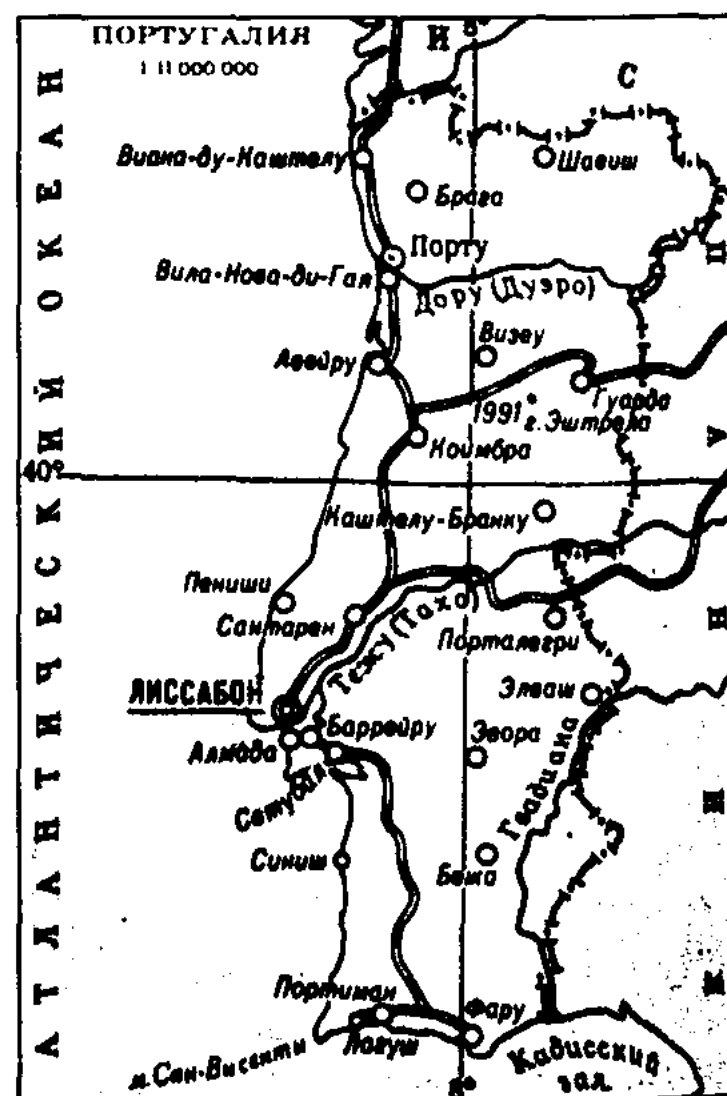

ский. 95% верующих — католики. Столица — Лиссабон. Адм.-терр. деление: 18 округов; Азорские о-ва и о. Мадейра имеют статус авт. р-нов. Глава гос-ва — президент. Законодат. орган — Собрание Республики. **Природа.** Сев. ч. П. гориста (выс. до 1991 м, г. Эштрела). Юж. и центр. ч. — холмистая Португальская низм. М-ния жел., урановых, вольфрамовых руд. Климат субтропич. средиземноморский. Ср. темп-ры янв. 5—10 °С, июля 20—27 °С. Осадков на равнинах от 400 до 800 мм, в горах от 1000 до 2500 мм в год. Речная сеть густая; осн. реки — Дору (Дуэро), Тежу, Гвадиана. Растительность средиземномор. типа

1910 П. стала республикой. В 1926 установлена воен. диктатура. В 1932 власть захватил А.Салазар, завершивший создание в стране фаш. режима. В 1974 восставшие войска под рук. Движения вооруженных сил свергли фаш. пр-во. Последним португ. колониям в Африке была представлена независимость. В 1976—78 у власти находилось пр-во, сформированное Португ. социалистич. партией (осн. в 1973), с 1981 — правоцентристское коалиц. пр-во (в 1983—85 коалиция социалистич. партии и социал-демократич. партии), с 1987 — коалиция социал-демократич. партии и независимых партий,

кр. рог. скот, птицу. Лов рыбы и морепродуктов. Иностр. туризм. Гл. мор. порт — Лиссабон. Экспорт: текст. и швейные изделия, обувь, электрооборудование, вина, пробка, рыба и рыбопродукты, неметаллич. сырье, хим. продукция. Осн. внешнеторг. партнеры: страны ЕС и США.

Лит.: Географический энциклопедический словарь, М., 2003.

ПОРТУГАЛЬЦЫ (самоназв. португезиш), народ, осн. население Португалии (9,8 млн. чел.). Живут также в Бразилии (1,4 млн. чел.), США (1,2 млн. чел.), Франции (850 тыс. чел.), Канаде (230 тыс. чел.) и др. Общая числ. 14 млн. чел. (сер. 1990-х гг.). Яз. португальский. Большинство верующих — католики, есть протестанты. В этногенезе П. участвовали племена лузитан, подвергшихся влиянию кельтов. Во 2 в. до н. э. — 4 в. н. э. они были в значит. степени романизованы. Этнич. влияние оказали на П. свевы и вестготы (5—8 вв.), а в юж. части Португалии — арабы (8—1-я пол. 12 в.). Формирование португал. народности началось в сер. 12 в., после образования самостоят. гос-ва. В период Великих геогр. открытий, с начала колон. экспансии Португалии, П. расселились в Юж. Америке, Африке и Азии. В Юж. Америке П. стали



г. Обидуш

(маквис, участки дубовых и сосновых лесов). Нац. парк Пенеда-Жереш; неск. резерватов.

История. В 4—3 вв. до н. э. терр. П. населяли лузитаны. В кон. 1 в. до н. э. покорена Римом; во 2-й пол. 5—6 вв. — вестготами; в 713—18 — арабами. В ходе Реконкисты было создано в 1095 графство П., в 1139 (официально в 1143) ставшее независимым королевством. С 15 в. началась колон. экспансия П.; наивысш. расцвета португ. колон. империя достигла в 1-й пол. 16 в. В 1581—1649 под властью Испании. 19 в. был отмечен в П. революциями, гражд. войнами, борьбой между сторонниками и противниками конституции. В результате Португ. революции

с 1991 — пр-во социал-демократич. партии, с 1995 — пр-во социалистич. партии и независимых. Член НАТО (с 1949). С 1993 в составе ЕС.

Экономика. П. — индустр.-агр. страна. Развиты судостроение и судоремонт, автомобилестроение, электрон., хим., нефтеперераб. пром-сть; текст., швейная, обувная отрасли. На мир. рынке П. известна виноделием (портвейн, мадера), производом оливкового масла, рыбных консерв, обработкой пробки. Добыча пиритов, уран., олов., свинцовых и др. руд. Гл. отрасль с. х-ва — земледелие. Осн. культуры — виноград, олива, цитрусовые, пшеница, кукуруза. Разводят овец, свиней,



Португальский крестьянин

Поручейник

важной составной частью при формировании бразильской нации.

ПОРУЧЕЙНИК (*Sium*), род растений сем. зонтичных. Многолетние травы с перистыми листьями. Зонтики с обертками. Лепестки белые, с загнутыми внутрь верхушками. Плоды слегка зажаты с боков, с ребрами. 10—15 видов; распространены в Евразии, Сев. Африке и Сев. Америке. П. широколистный (*S. latifolium*) растет по мелководьям и берегам водоемов. Всё растение, особенно корни, ядовито для кр. рог. скота; плоды и цветки содержат эфирное масло, включающее до 80% лимонена. П. сахарный (*S. sisarum*) разводят ради съедобных клубневидных корней; в 15—16 вв. его культивировали по всей Европе. В Казахстане 3 вида: П. широколистный, П. сисаровидный (*S. sisaroides*) и П. средний (*S. medium*).

ПОРУЧИТЕЛЬСТВО (лат. *satisdatio*; англ. *warranty, guaranty, surety*), в гражд. праве — вид договора, по к-рому поручитель обязуется перед кредитором отвечать за выполнение должником своего обязательства полностью или в к.-л. части. П. явл-ся одним из способов обеспечения исполнения обязательств, как в настоящем, так и в будущем. В соответствии со ст. 330 ГК РК договор П. должен быть совершен в письм. форме. Несоблюдение договора П. влечет его недействительность.

ПОРФИРИТ (греч. *porphyreos* — пурпурный), эффузивная палеотипная гор. порода, аналог базальтов и андезитов. Крупные кристаллы — вкрапленники плагиоклаза, роговой обманки или пироксена — погружены в тонкозернистую основную массу, состоящую из тех же минералов и стекла (порфировая структура). Слагает лавовые покровы, дайки, штоки и пр. В Казахстане П. встречается в палеозойских вулканич. и осадочно-вулканич. гор. породах.

ПОСЛОВИЦЫ И ПОГОВОРОКИ, дидактич. жанры фоль-

клора. **П о с л о в и ц а** (казах. мақал) — афористически сжатое, образное, грамматически и логически завершённое изречение с поучит. смыслом, в ритмически организованной форме. Как правило, имеет в своем составе две части: первая — пример, вторая — вывод. По конструкции П. — образное предложение с устоявшимся значением, к-рое может учитываться во мн. аналогич. ситуациях. Запоминанию П. способствуют используемые в ее строении приемы аллитерации, ассонанса и т. д. Рождаются П. в результате накопления многолетнего опыта народом, впитывая его мудрость и выступая в форме советов и завещаний подрастающему поколению. Казах. П. — поэтич. строки или четверостишия, отличающиеся краткостью и отточенностью. Удобны для быстрого восприятия, запоминания и пользования; остроумны, доходчивы. Осн. темы — воспитание у молодежи уважения, почитания родителей, родственников, их труда (“Хорошо, коли сын родился, еще лучше — если дело отца продолжил”), чувства патриотизма, любви к родному краю (“Своя земля и в горести мила”, “Человека тянет в родные места, а собаку — где кормят”), человечности, гуманизма (“Хороший человек всем одинаково мил”, “Умный научит, а дурак наскучит”), почитания нар. обычаев и традиций (“Гнев твой враг, ум — друг, ум не теряй, а прикупай”, “Гнев доброго человека вспыхнет и угаснет, плохой человек гневается, пока голова не слетит с плеч”). Большую роль играют П. в пропаганде знаний, иск-ва, их значения в жизни человека (“Сильный одного поборет, а грамотный — тысячи”, “Учеба — родник знаний, знание — основа успеха”), в воспитании любви к труду и неприязни к лени (“Кто сеет да веет, тот не обеднеет”). Мн. П., посв. древним нар. ремеслам, х-ву, содержат полезные советы по возделыванию земли,

уходу за животными. В особый ряд выделяются П., содержащие нравств. правила, законы. **П о г о в о р к а** (казах. мател), образное выражение, дающее меткую оценку различ. явлениям. В отличие от пословицы, явл-ся законченным суждением. П. — это элемент суждений, оборот речи, к-рый может быть логически подлежащим, сказуемым, любым из обстоятельств. Как и пословица П. представляет собой неразложимое словосочетание — идиому, значение к-рой не вытекает из соединения значений составляющих ее слов. В силу нац. специфики образной и смысловой системы каждого языка, идиомы, как правило, непереводимы, поэтому пословицы и П. разных народов, близкие друг к другу по теме и смыслу не совпадают по форме выражения. П. не имеет широкого, обобщающего смысла, она всегда высказывается по конкретному поводу. Казах. П. чаще всего отражают смешные ситуации, им свойствен юмор: “В поисках пропавшего верблюда, потерял того, на котором ехал”, “Хотя пасешь всего пять коз, но свистишь на весь свет”, “Не имея ни копейки, смотрит в зубы верблюду”. П. бывают прозаич. и стихотворными. П. встречаются в сказаниях и песнях, в сказках и айтысах, применяются в любых ситуациях, но выше всего в казах. народе ценилось умение использовать их в беседе, споре, ораторском выступлении, тяжбе и суд. разбирательстве. Их красочность и афористичность высоко ценится народом.

ПОСТИМПРЕССИОНИЗМ (лат. *post* — после и *импрессионизм*), общее название осн. направлений франц. живописи кон. 19 — нач. 20 в., возникших как реакция на метод импрессионизма и противопоставивших ему поиски постоянных начал бытия и обобщающих синтетич. живописных методов, склонность к декоративным и формальным приемам. Ведущие мастера П.:

П.Сезанн, В. Ван Гог, А. де Тулуз-Лотрек, П.Гоген положи-

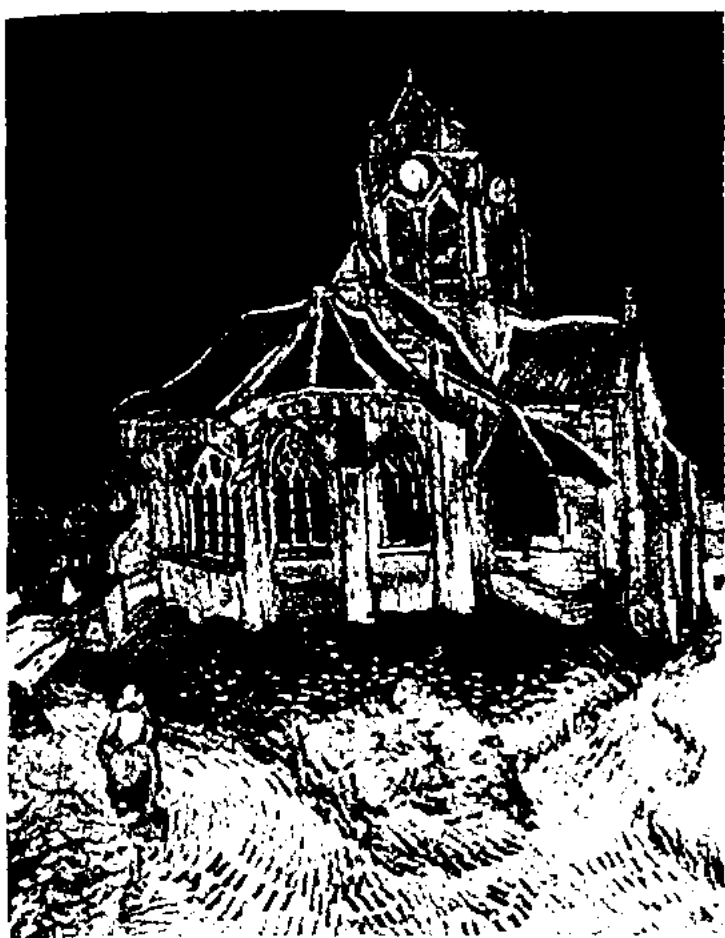

В.Ван Гог. Парижский музей импрессионизма. 1890

ли начало истории изобразит. иск-ва 20 в.

ПОСТИНДУСТРИАЛЬНОЕ ОБЩЕСТВО, обозначение новой стадии обществ. развития, складывающейся со 2-й пол. 20 в. в развитых странах (термин получил распространение с 70-х гг. после выхода одноим. книги Д.Белла; в др. концепциях технотронное общество, информац. общество, посткапиталистич. общество). В П. о. выдвигается на первый план сфера услуг, в к-рой центр. место занимают наука и образование; в соц. структуре ведущая роль переходит к ученым и проф. специалистам; теоретич. знание служит источником нововведений и формирования политики; произ-во, распределение и потребление информации становятся преобладающей сферой деятельности общества.

ПОТАНИН Григорий Николаевич (4.10.1835, ст. Ямышевская Павлодар. губ. — 30.6.1920, г. Томск, Россия), рус. географ, этнограф, фольклорист, исследователь Центр. Азии и Казахстана. В годы учебы в Омском кадет. корпусе П. подружился с Ш.Уалихановым, под влиянием к-рого у него возник интерес к истории и этнографии казах. народа. В 1853—58 на воен. службе в Семипалатинске

и Омске. В 1859—62 учился в Петерб. ун-те. За участие в студенч. волнениях 1861 выслан в Сибирь. В 1863—64 участвовал в экспедиции Рус. геогр. об-ва под рук. рус. астронома В.Струве на оз. Жайсан и хр. Тарбагатай. В 1865 был арестован по подозрению в организации кружка сиб. “сепаратистов”, пропагандировавших идею отделения Сибири от России. В 1876—99 (с перерывами) совершил ряд путешествий в Китай и Монголию, где собрал обширные сведения по географии, истории и этнографии малоизвестных и неизученных обл. Центр. Азии. П. был организатором Об-ва по изучению



Г.Потанин

Сибири. Выдающийся ученый-востоковед внес значит. вклад в исследование Казахстана. В работах “Восточные параллели некоторым русским сказкам”, “Русская девица Дарига в киргизской сказке” и др. — тема взаимоотношения и взаимовлияния казах. и рус. культур. П. имел дружеские связи с будущими лидерами Алашорды — А.Байтурсыновым и М.Дулатовым. Именем П. назв. один из хребтов Наньшаня и ледник на Алтае.

С о ч.: Очерки Северо-Западной Монголии (1881—1883), в. 1—4, СПб, (переизд. под назв. Путешествия по Монголии, М., 1949); Казак-киргизские и алтайские предания, легенды и сказки, “Живая старина”, в. 2—3, СПб, 1916—17; Казахский фольклор в собрании Г.Потанина (Архивные материалы и публикации). Сост. Н.Смирнова, Е.Турсынов, С.Каскабасов, А., 1972.

ПОТАШ, тех. назв. карбоната калия, K_2CO_3 . Бесцветные кристаллы, компонент шихты в произ-ве оптич. стекла, поглотитель сероводорода, осушающий агент. Используют в фотографии, произ-ве жидких моющих средств, безалкогольных напитков, огнетушащих средств и др.

ПОТАШНИК (*Kalidium*), род кустарничков сем. маревых. Выс. 10—75 см. Стебель от основания сильно ветвистый, листья очередные, мясистые. Цветки, собранные по 3 и погруженные в мясистую ось колосков, образуют многоколосковое соцветие. Плод односемянной, невскрывающийся. 5 видов: в Европе и Азии. В Казахстане 3 вида: распространены в Актобин. и Вост.-Казахст. обл. Растут на пухлых и мокрых солончаках, по берегам соленых озер и рек. Наиболее часто встречается П. олиственный (*K. foliatum*), образующий заросли; осенью и зимой может служить кормом для верблюдов, овец и коз. Все виды П. содержат в золе поташ (отсюда назв.).

ПОТЕНЦИАЛ (лат. *potentia* — сила), источники, возможности, средства, запасы, к-рые могут быть использованы для решения к.-л. задачи, достижения определенной цели; возможности отд. лица, общества, гос-ва в определ. области (напр., экон. П.)

ПОТЕНЦИАЛЬНАЯ ЭНЕРГИЯ, часть общей механич. энергии системы, зависящая от взаимного расположения её частиц и от их положения во внеш. силовом (напр., гравитац.) поле. В сумме с кинетич. энергией П. э. составляет полную механич. энергию системы, к-рая сохраняется, если в системе отсутствует диссипация. В процессе движения возможны взаимные переходы между различ. видами П. э. и кинетич. энергией.

ПОТСДАМСКАЯ КОНФЕРЕНЦИЯ 1945, конференция руководителей СССР, США и Великобритании. Проходила с 17 июля по 2 авг. во двор-

Поцелуев

це Цецилиенхоф в Потсдаме, близ Берлина. СССР представлял пред. Совнаркома И.В. Сталин, США — президент Г.Трумэн, Великобритании — премьер-мин. У.Черчилль, к-рого 28 июля сменил новый премьер-мин. К.Эттли. Гл. место в работе конференции заняли вопросы, связанные с денацификацией, демилитаризацией и демократизацией Германии. Было установлено, что верх. власть в Германии будет осуществляться главнокомандующими оккупац. силами СССР, США, Великобритании и Франции (каждым в своей зоне оккупации и совместно в качестве членов Контрольного сове-

354

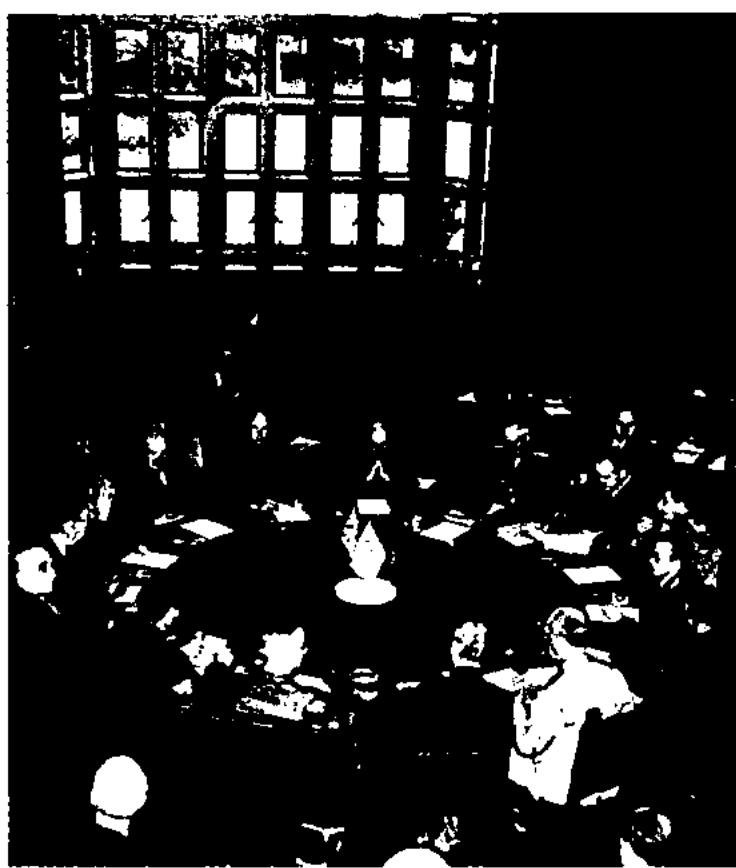

Заседание Потсдамской конференции

та — по вопросам, касающимся Германии в целом). Объявлялись цели оккупации: полное разоружение и демилитаризация Германии, включая ликвидацию всей ее воен. промышленности или установления контроля над ней; демократизация и денацификация всей полит. жизни Германии, в т.ч. уничтожение нацистской партии и ее филиалов; отмена всех нацистских законов; предание суду всех воен. преступников; удаление всех активных нацистов с обществ. постов и ответств. должностей в частных фирмах; демократизация системы образования, правосудия и местного самоуправления. Участники конференции подписали соглашение о репарациях, подтверждавшее право

народов, пострадавших от герм. агрессии, на компенсацию. Было решено разделить флот Германии, включая торговый, между СССР, США и Великобританией. На конференции рассмотрены также территориал. вопросы. Зап. граница Польши устанавливалась по линии Одер — Нейсе. Польше передавалась часть Вост. Пруссии и терр. “бывш. свободного города Данциг” (Гданьск). Сов. Союзу передавались г. Кенигсберг (с 1946 — Калининград) и прилегающие к нему районы. П. к. учредила Совет мин. иностр. дел, на к-рый была возложена подготовка мир. урегулирования с Германией и ее бывш. союзниками, составление мирных договоров с Италией, Румынией, Болгарией, Венгрией и Финляндией. На конференции в Потсдаме было подтверждено намерение трех держав предать суду Междунар. воен. трибунала гл. воен. преступников. Во время работы П. к. была опубл. Декларация пр-в США, Великобритании и Китая с требованием о безоговорочной капитуляции Японии; СССР присоединился к Декларации 8 авг. Решения П. к. были направлены пр-ву Франции, к-рое к ним присоединилось.

ПОЦЕЛУЕВ Дмитрий Дмитриевич (род. 9.12.1941, Алматы), хирург, д-р мед. наук (1998).



Д.Поцелуев

Окончил в 1965 Алматин. мед. ин-т (ныне Казах. нац. мед. ун-т им. С.Асфендиярова). С 1972 рук. лаб. ангиографич. исследований и эндоваскулярной хирургии Науч. центра хирургии им. А.Н. Сызганова. Первым

в Казахстане П. выполнил внутрисосудистые (эндоваскулярные) хирургич. вмешательства у больных с ишемической болезнью сердца: транслюминарную баллонную ангиопластику и эндопротезирование (стентирование) коронарных артерий при вазоренальной гипертензии; ангиопластику и стентирование почечных артерий при окклюзионных поражениях артериальных сосудов и др. Автор 15 науч. работ, 26 патентов. Лауреат Гос. пр. Казахстана (1999). **ПОЧВА**, верх. тонкий слой земной коры, б. ч. покрытый растительностью и обладающий естеств. плодородием. Образуется и непрерывно изменяется под воздействием воды, воздуха и организмов. Совокупность П. данной местности составляет почвенный покров. П. состоит из твердой, жидкой (почв. влага) и газообразной частей (почв. воздух). В состав П. входят также живые организмы (почв. фауна). На равнинах материков прослеживается горизонтал. почв. зональность, в горах — вертикальная. В пределах равнинной ч. Казахстана с С. на Ю. сменяются следующие типы почв: черноземные, каштановые, бурые, сероземные. П. — осн. средство произ-ва в с. х-ве. Наука о П. — почвоведение.

ПОЧВОВЕДЕНИЕ, наука, изучающая почвы — их образование и развитие, состав и свойства, геогр. распространение, а также пути рационал. использования и повышения плодородия. Тесно связана с геол., биол., геогр. науками, агрономией. В соответствии с методами и задачами исследований в П. обособились физика почв, химия почв, минералогия почв, биология почв, география почв и т. д. Науч. изучение П. началось в кон. 18 в.; в Казахстане — в 1907 С.С. Неуструевым и А.А. Безсоновым. Первые сведения о почвах Жетысу содержатся в сводках, опубл. в 1925—30 (А.А. Безсонов, Р.И. Аболин, А.М. Надежин и др.). Результаты почв.-геогр. исследований обоб-

щены К.Д. Глинкой в кн.: “Почвы России и прилегающих стран” (1923), “Почвы Киргизской республики” (1928). Систематич. обследование почв республики для землеустройства кочевых х-в и организации совхозов начаты в 1926 спец. отрядами Наркомзема КазАССР. С 1945 работает Ин-т почвоведения, к-рый в наст. время (в составе НПЦЗХ им. А.Бараева) возглавляет работы по П. Важная роль в развитии П. в разные годы принадлежит Л.И.Прасолову, И.П.Герасимову, У.У.Успанову, В.М.Боровскому, Р.Д.Жанпейсову и др.

ПОЧЕТНЫЕ ЗВАНИЯ КАЗАХСТАНА, одна из форм признания заслуг отличившихся граждан республики. В Казахстане устанавливались и присваивались следующие почетные звания:

“Қазақстанның халық ақыны” (Народный поэт-импровизатор Казахстана) — поэтам-импровизаторам за особые заслуги в развитии устного поэтич. творчества;

“Қазақстанның халық артисі” (Народный артист Казахстана) — лицам, внесшим особый вклад в развитие театр., муз., кино- и циркового иск-ва Казахстана, удостоенным ранее почетного звания “Заслуженный артист Казахстана” или “Заслуженный деятель искусств”;

“Қазақстанның халық жазушысы” (Народный писатель Казахстана) — писателям и поэтам за особые заслуги в развитии казах. лит-ры и др. нац. литератур;

“Қазақстанның еңбек сіңірген артисі” (Заслуженный артист Казахстана) — артистам и режиссерам театров, кино, филармоний, эстрады, цирка, ансамблей, хоровых коллективов, дирижерам оркестров, музыкантам, внесшим значит. вклад в развитие театр., муз., кино- и циркового иск-ва Казахстана, а также дикторам телевидения и радиовещания, достигшим высокого исполнит. мастерства;

“Қазақстанның еңбек сіңірген ғылым және техника қайраткері” (Заслуженный дея-

тель науки и техники Казахстана) — ученым, инженерам, науч. и науч.-тех. работникам за науч. и науч.-тех. открытия и науч. труды, имеющие большое теоретич. и прикладное значение, а также лицам, внесшим большой вклад в организацию науки, техники и произ-ва;

“Қазақстанның еңбек сіңірген қызметкері” (Заслуженный работник Казахстана) — работникам сферы материального произ-ва и социально-культ. сферы, средств массовой информации, гос. служащим за высокие достижения и работающим в своей отрасли не менее 10 лет;

“Қазақстанның ғарышкер-ұшқышы” (Летчик-космонавт Казахстана) — гражданам, успешно осуществившим заданную программу космич. полета, образцово выполнившим поставленные перед ними науч.-тех., исследоват. и практич. задачи.

В соответствии с Законом РК “О внесении изменений и дополнений в Указе “О государственных наградах Республики Казахстан” от 26 июля 1999 вышеуказанные П. з. К. отменены (кроме “Қазақстанның ғарышкер-ұшқышы” — Летчик-космонавт Казахстана) и установлено звание “Қазақстанның еңбек сіңірген қайраткері” (Заслуженный деятель Казахстана) — виднейшим гос. и обществ. деятелям, деятелям культуры и иск-ва, талантливым организаторам произ-ва и социальной сферы за большие заслуги перед республикой.

ПОЧКИ, парные органы выделит. системы позвоночных животных и человека. Осн. структурно-функциональная единица П. — нефрон (в обеих П. человека ок. 2 млн.), в к-ром происходят фильтрация плазмы крови и образование мочи. Выводят из организма конечные продукты обмена веществ, избыток солей, воды, чужеродные и токсич. соединения. Участвуют в метаболизме углеводов и белков, в образовании биол. активных веществ, регулирующих уро-

вень артериального давления, скорость секреции альдостерона надпочечниками и скорость

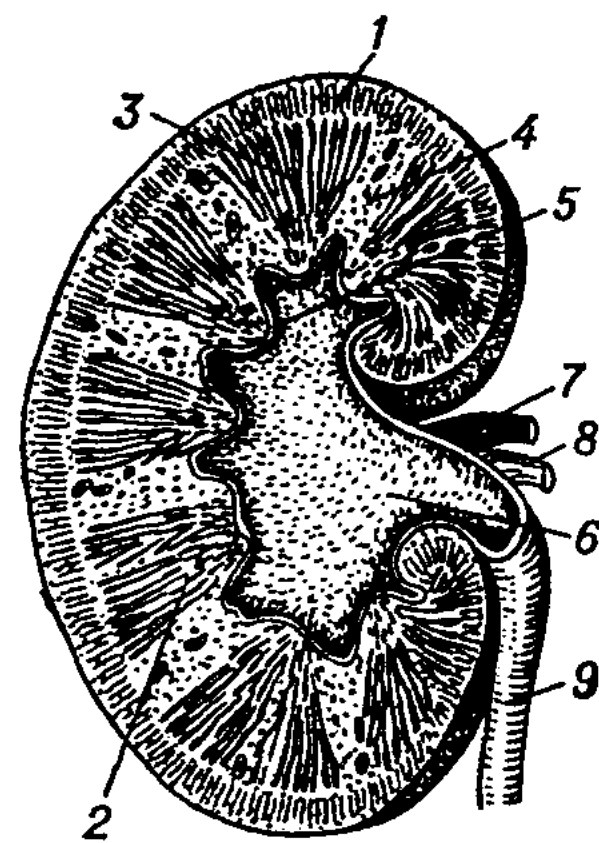

Почка человека: 1 — корковое вещество; 2 — мозговое вещество; 3 — почечная пирамида; 4 — почечный столб; 5 — сосочек; 6 — лоханка; 7 — артерия; 8 — вена; 9 — мочеточник

образования эритроцитов. Воспаление П. — нефрит.

ПОЭЗИЯ (греч. poiesis, от poieo — делаю, творю), 1) до сер. 19 в. вся художеств. словесность — лит-ра и фольклор — в отличие от нехудожеств.; 2) стихотворное произв. в отличие от художеств. прозы (напр., лирика, драма или роман в стихах, поэма, нар. эпос древности и средневековья). Поэзия и проза — два осн. типа иск-ва слова, различающиеся способами организации художеств. речи, и прежде всего ритмостроением. Ритм поэтич. речи создается отчетливым делением на стихи. В П. взаимодействие стиховой формы со словами (сопоставление слов в условиях ритма и рифм, отчетливое выявление звуковой стороны речи, взаимоотношение ритмич. и синтаксич. строений) создает тончайшие оттенки и сдвиги художеств. смысла, к-рые нельзя достичь иным способом. П. преим. монологична: слово персонажа однотипно с авторским. Граница П. и прозы относительна; существуют промежуточные формы: ритмич. П. и свободный стих. Устное нар. творчество изначально развивалось в сти-

Поэма



356

хотворной форме и было тесно связано с музыкой. До появления письменности именно ритм и мелодия способствовали устойчивости текста, помогали восприятию, запоминанию и передаче таких крупных произв., как др.-греч. "Илиада", др.-казах. "Кобыланды батыр" и др. памятники героич. эпоса. Со временем, уже в античности, П. освободилась от муз. связей, и сформировалась новая стиховая система, независимая от мелодии. Начиная с 18 в. (в осн. в европ., затем в др. лит-рах), П. уступает ведущее место прозе: роман, повесть, новелла, прозаич. драма, мемуары и т. п. Область П. сузилась до стихотворных жанров и ограничилась лирич. стихотворением, поэмой, басней. В лирике твердые формы типа сонета, октавы и др. уступили место свободным внежанровым формам. Казах. нар. П., корни к-рой уходят в глубь веков, привлекает глубиной содержания, гуманистич. направленностью, тематич. и жанровым разнообразием. Высокий уровень поэтич. творчества в определ. степени был обусловлен "специализацией" создателей и носителей казах. фольклора: поэты-философы (жырау) разрабатывали жанр поэтич. размышления толгау, сказители-жыршы — героич. эпос жыр, острословы-шешенны — назидат. речитативы (терме) и мудрые изречения (шешендик создер), поэты-песенники оленши — лирич. песни и т. д. С 19 в. ведущей фигурой в нар. П. стал акын, объединивший в своем творчестве почти все осн. жанры. Абай Кунанбаев, Шакарим Кудайбердыулы, С.Торайгыров, А.Байтурсынов, С.Сейфуллин, М.Жумабаев, И.Жансугуров явл-ся выдающимися казах. поэтами.

ПОЭМА (греч. ποιѐта), 1) поэтич. жанр большого объема, преим. лироэпический. В древности и ср. века П. наз. монументальный героический эпос (эпопею) — "Илиаду", "Одиссею", "Песнь о Роланде", что

генетически указывает на эпич. природу жанра П. и объясняет ряд ее "наследственных" черт (историчность и героичность содержания, легендарность, патетичность). Со времени романтизма специфически "поэмное" событие — само столкновение лирич. и эпич. начал как судьбы и позиции личности с внешними (ист., соц. или космическими) силами ("Медный всадник" А.С. Пушкина). В совр. П. эпич. требование "зримой" событийности согласуется с открыто выраженным лирич. пафосом; автор — участник или вдохновенный комментатор события ("За далью — даль" А.Т. Твардовского). В 20 в. утверждается также бессюжетно-лирич. П. Основоположником жанра П. в казах. лит-ре явл-ся Абай Кунанбаев, к-рому принадлежат "Масгуд", осн. на сюжете вост. классики, а также "Искандер", посв. Александру Македонскому. Наиб. значит. произведения этого жанра в казах. лит-ре — "Медгат — Касым" М.Абайулы, "Гулкашима" М.Сералина, "Заблудившаяся жизнь" С.Торайгырова, "Батыр Баян" М.Жумабаева, "Кокшетау" С.Сейфуллина, "Кулагер" И.Жансугурова, "Абыл" А.Тажимаева, "Я — казах" Ж.Молдагалиева и др.; 2) в музыке 19—20 вв. лирич. инструмент. пьеса, близкая рапсодии, фантазии; крупное одночастное произв. для оркестра, иногда вокальное или хоровое произведение. Отличается относит. свободой построения.

ПОЯРКОВ Федор Владимирович (1851—1910), ученый, этнограф и антрополог. Окончил Моск. ун-т. В 1879 отправлен на воен. службу в Жетысу. Большую ч. жизни провел в Верном (Алматы). После окончания службы занимался антропологич. и этногр. исследованиями. Публ. науч.-популярные ст. в газ. "Восточное обозрение", "Степной край". В 1883 вышла первая книга, посв. антропологии казахов, уйгур и дунган. В 1885 обнаружил письм. памят-

ники христ. культуры в Жетысу. Собрал произв. казах. устного нар. творчества.

Соч.: Краткие этнографические заметки о туземцах бывшего Кульджинского района, Омск, 1883 (сов. авт.); Киргизские легенды, сказки, верования //Памятная книжка и адрес-календарь Семиреченской области на 1900 год, Верный, 1899; Последний эпизод дунганского восстания. Верный, 1901.

ПОЯРКОВ Владимир Эрастович (16.10.1906, г. Бордо, Франция — 24.10.1974, Алматы), геолог, д-р геол.-минералог. наук (1968). Окончил Ср.-азиат. ун-т (1928). В 1928—38 нач. геол. партии в Ср. Азии; 1938—41 науч. сотрудник Ин-та геологии Узб. филиала АН СССР; 1941—57 нач. геол. отдела, гл. геолог треста "Среднеазцветметразведка"; 1957—59 нач. экспедиции, гл. геолог Управления геологии КиргССР; 1959—73 зав. отделом Казах. ин-та минер. сырья. Осн. науч. труды посв. изучению вопросов геологии: разведки и оценки ртутных месторождений в Ср. Азии и Казахстане. Лауреат Гос. пр. СССР (1952).

Соч.: Хайдаркан, М.-Л., 1937; О поисках, разведке и оценке ртутных месторождений, А., 1967.

ПОЯСА ГЕОГРАФИЧЕСКИЕ пояса природные, наиб. крупные зональные подразделения *географической оболочки*. Протягиваются преим. в широтном или субширотном направлении. Каждый П. г. отличается специфич. показателями теплового баланса, нек-рыми общими особенностями циркуляции возд. масс, своеобразием геоморфологич. и биогеохим. процессов, составу растительности и животного мира и др. На суше выделяют экваториал., по 2 (в Сев. и Юж. полушариях) субэкваториал., тропич., субтропич., умеренных пояса, а также субарктич. и арктич. в Сев. полушарии и субантарктич. и антарктич. в Юж. полушарии. По зональным и регион. особенностям П. г. подразделяются



на геогр. зоны и секторы. В гор. системах в связи с уменьшением тепла и изменением увлажнения от подножий к вершинам выделяются высотная поясность. П. г. прослеживаются и в Мировом океане. Терр. Казахстана расположена в пределах умеренного пояса.

ПОЯСНОЕ ВРЕМЯ, система счета времени, в основе к-рой лежит разделение земной поверхности на 24 пояса (через 15° долготы). Поверхность Земли разделена на 24 час. пояса (с номерами от 0 до 23), в пределах каждого их к-рых П. в. совпадает со временем проходящего через них осн. меридиана. П. в. в смежных поясах различается на 1 ч. Счет поясов ведется с З. на В. от Гринвичского меридиана (проходит вблизи г. Гринвича, Великобритания), являющегося ср. меридианом нулевого пояса. П. в. нек-рых поясов имеет собств. назв., напр.: П. в. нулевого пояса наз. зап.-европ. (всемир.), 1-го пояса – ср.-европ. Разность (в часах) между П. в. к.-л. пояса и всемирным временем равна номеру пояса. П. в. принято в большинстве гос-в. В нек-рых странах на летний период к П. в. добавляется 1 ч (т. н. летнее время). В Казахстане П. в. было введено с 1919.

ПРАВА ЧЕЛОВЕКА, совокупность правил, характеризующих правовой статус гражданина; неотъемлемая принадлежность человека с момента его рождения, осн. понятие естеств. и любого права в общем: права, присущие природе человека, без к-рых он не может существовать как полноценное человеческое существо. В общем виде они представляют собой комплекс прав и свобод, существ. для характеристики правового статуса личности. П. ч. неделимы и составляют единый комплекс. Соц.-экон. права явл-ся осн. П. ч. Демократич. юриспруденция признает за человеком определ., зафиксированные в различ. междунар. и внутригос. правовых актах, права и

свободы. Права — это охраняемая, обеспечиваемая гос-вом естеств. возможность что-то делать, осуществлять, иметь достойные условия жизни, быть гарантированным от насилия и т. д. Свободы — это отсутствие к.-л. ограничений в чем-то (поведении, деятельности), что не запрещает закон. Свободное и эффективное осуществление П. ч. — один из осн. признаков гражд. общества и правового гос-ва. Ограничение или временное приостановление первых не допускается в демократич. гос-ве ни при каких обстоятельствах. Абсолютными явл-ся такие фундам. личные П. ч., как право на жизнь, право не подвергаться пыткам, насилию, др. жестокому, унижающему челоуеч. достоинство обращению или наказанию, право на неприкосновенность частной жизни, личную и семейную тайну, защиту своей чести и доброго имени, свободу совести, свободу вероисповедания, а также право на суд. защиту, правосудие и связанные с ними важнейшие процессуальные права. Все остальные П. ч. явл-ся относительными и могут быть ограничены или приостановлены на определ. срок в случае введения режимов чрезвычайного или воен. положения. В Казахстане осн. документом, фиксирующим П. ч., явл-ся Конституция РК (раздел 2 “Человек и гражданин”, ст. 10—39). См. *Пакты о правах человека*.

ПРАВИТЕЛЬСТВО РЕСПУБЛИКИ КАЗАХСТАН, высший орган исполнит. власти. В 1920—24 Совет Нар. комиссаров (Совнарком) Кирг. (Казах.) АССР; 1925—36 Совнарком Казах. АССР; 1936—46 Совнарком Казах. ССР; 1946—90 Совет Мин. Казах. ССР; с 1991 Кабинет Мин. Республики Казахстан.

П. как особая ветвь гос. власти возглавляет систему исполнит. органов, в к-рую входят мин-ва, агентства, комитеты, местные исполнит. органы

(обл., район. и гор. акиматы). П. образуется в составе Премьер-Министра, его заместителей, министров и председателей гос. к-тов. Президент с согласия Парламента назначает на должность Премьер-Министра; освобождает его от должности; по представлению Премьер-Министра определяет структуру П., назначает на должность и освобождает от должности его членов; образует, упраздняет и реорганизует центр. исполнит. органы; принимает присягу его членов. П. РК: разрабатывает осн. направления соц.-экон. политики гос-ва, его обороноспособности, безопасности, обеспечения обществ. порядка и организует их осуществление; представляет Парламенту гос. бюджет и отчет о его исполнении; вносит в Мажилис проекты законов и обеспечивает исполнение законов; организует управление гос. собственностью; вырабатывает меры по проведению внеш. политики РК; руководит деятельностью мин-в, гос. к-тов, иных центр. и местных исполнит. органов; отменяет или приостанавливает полностью или в части действие актов мин-в, гос. к-тов, иных центр. и местных исполнит. органов республики; выполняет иные функции, возложенные на него Конституцией, законами, актами Президента. Премьер-Министр РК: организует и руководит деятельностью П., персонально отвечает за его работу; в течение месяца после своего назначения представляет Парламенту доклад о Программе П., а в случае ее отклонения в течение двух месяцев представляет ее повторно; подписывает постановления П.; докладывает Президенту об осн. направлениях деятельности П. и о всех его важнейших решениях; выполняет др. функции, связанные с организацией и руководством деятельностью П. Члены П. самостоятельны в принятии решений в пределах своей компетенции и несут персональную ответственность



перед Премьер-Министром РК за работу подчиненных им гос. органов. Член П., не согласный с проводимой П. политикой или не проводящий ее, подает в отставку либо подлежит освобождению от занимаемой должности. Члены П. не вправе быть депутатами представит. органа, занимать иные оплачиваемые должности, кроме преподават., науч. или иной творч. деятельности, осуществлять предпринимат. деятельность, входить в состав руководящего органа или наблюдательного совета коммерч. организации. П. РК по вопросам своей компетенции издает постановления, имеющие обязательную силу на всей терр. республики. П. действует в пределах срока полномочий Президента и слагает свои полномочия перед вновь избранным Президентом РК.

П. Казахстана в разное время возглавляли: Нар. комиссары Казах. АССР — В.А. Радус-Зенькович (1920—21), М.Мырзагалиев (1921—22), С.Сейфуллин (1922—25), Н.Нурмаков (1925—29), О.Исаев (1929—38); Председатели Совета Мин. Казах. ССР — Н.Ондасынов (Нар. комиссар Казах. ССР, 1938—46; председатель Совета Мин. Казах. ССР, 1946—51), Е.Тайбеков (1951—55), Д.Кунаев (1955—60, 1962—64), Ж.Ташенов (1960—61), С.Дауленов (1961—62), М.Бейсебаев (1964—70), Б.Ашимов (1970—84), Н.Назарбаев (1984—89), У.Караманов (1989—92); Премьер-Министры РК — С.Терещенко (1992—94), А.Кажегельдин (1994—97), Н.Балгимбаев (1997—99), К.Токаев (1999—2001), И.Тасмагамбетов (2001—03), Д.Ахметов (с 2003).

ПРАВО, в узком значении — система общеобязат. соц. норм, установленных или санкциониров. гос-вом; в широком понимании охватывает также правовые отношения и осн. права гражданина, закрепляемые, гарантируемые и охраняемые гос-вом. П. возникает в гос.-организов. обществе и закрепляет отношения собствен-

ности, механизм хоз. связей, выступает как регулятор меры и форм распределения труда и его продуктов между членами общества (гражд. П., трудовое П.); регламентирует формирование, порядок, деятельность представит. органов, органов гос. управления (конституц. П., адм. П.), определяет процедуру решения конфликтов, меры борьбы с посягательствами на существующие обществ. отношения (уголов. П., процессуальное П.), воздействует на мн. формы межличностных отношений (семейное П.). Особой ролью и спецификой отличается междунар. П., создаваемое путем соглашений между гос-вами и регламентирующее отношения между ними.

ПРАВОВОЕ ГОСУДАРСТВО, в полит.-юр. теории гос-во, важнейшими признаками к-рого явл-ся: господство закона во всех сферах обществ. жизни; связанность законом гос-ва и его органов; суд. защита прав граждан и взаимная ответственность гос-ва и личности. П. г. — неотъемлемый элемент демократии. Идея П. г. выдвигалась еще в древности антич. мыслителями. Филос. основа теории П. г. была сформулирована И.Кантом. Конституция РК утверждает Казахстан как демократическое и П. г.

ПРАВОВОЕ ПОВЕДЕНИЕ, социально значимое поведение граждан и должностных лиц, предусмотренное нормами права и влекущее определ. юрид. последствия. П. п. может быть правомерным и противоправным (антиобществ.). Гос-во в нормах права гарантирует, стимулирует и охраняет правомерное П. п., предусматривает профилактич. меры, а также наказание П. п. См. *Правонарушение* и *Преступление*.

ПРАВОНАРУШЕНИЕ, виновное противоправное действие, совершенное вменяемым человеком, достигшим установленного законом возраста. П. делятся на *преступления* и про-

ступки (гражд., адм., дисциплинарные).

ПРАВООХРАНИТЕЛЬНЫЕ ОРГАНЫ, гос. органы, основной (специальной) функцией к-рых явл-ся охрана законности, борьба с преступностью и иными *правонарушениями*. К П. о. в Республике Казахстан относятся органы судебной власти: суд, Верховный суд, Конституц. совет, прокуратура, органы внутр. дел, нац. безопасности, юстиции, Служба охраны Президента, таможенные органы.

ПРАВОСЛАВИЕ, одно из направлений в христианстве, наряду с католицизмом и протестантизмом. Начало складываться с 4 в. как офиц. религия Византийской империи. Полностью самостоятельно П. существует с 1054 с момента разделения христ. церкви. Не имеет единого церк. центра. Впоследствии оформилось неск. самостоятельных (автокефальных) православных церквей (15 в 1998), каждая из к-рых имеет свою специфику, однако придерживается общей системы догматов и обрядности. Вероисповедную основу П. составляют Священное Писание (Библия) и Священное Предание (решение первых 7 Вселенских соборов и труды отцов Церкви 2—8 вв.). Осн. принципы П. изложены в 12 пунктах Символа веры, принятого на первых двух Вселенских соборах в Никее (325) и Константинополе (381). Важнейшие догматы: триединство Бога; Боговоплощение, искупление, воскресение и вознесение Иисуса Христа. Догматы не подлежат изменению и уточнению не только по содержанию, но и по форме. Духовенство признается в качестве наделенного благодатью посредника между Богом и людьми. Для П. характерен сложный, детально разработанный культ. Богослужения в П. продолжительнее, чем в др. христ. конфессиях. Важная роль отводится праздникам, среди к-рых первое место занимает Пасха. В Казахстане 40 % верующих — православные христиане.



ПРАВОСУДИЕ, форма гос. деятельности по рассмотрению и разрешению судом уголовных и гражд. дел.

ПРАГМАТИЗМ (греч. *pragma*, род. падеж *pragmatos* — дело, действие), филос. учение, трактующее философию как общий метод решения проблем, к-рые встают перед людьми в различ. жизненных ситуациях. П. возник в 70-х гг. 19 в. в США. Осн. идеи П. высказал амер. философ Ч. Пирс (1839—1914), затем эту доктрину разрабатывали У. Джемс, Дж. Дьюи и Дж. Мид. Согласно П., опыт никогда не дается как нечто определенное, все объекты познания формируются познават. усилиями человека в ходе решения практич. задач. П. рассматривает мышление лишь как средство для приспособления организма к среде с целью успешного действия. Идеи, понятия и теории — это лишь инструменты, орудия или планы действия. Истина в П. толкуется не как отражение объективной реальности, а как практич. полезность. В 60-е гг. 20 в. П. практически утратил свои позиции в философии; однако с кон. 80-х гг. он вновь получил развитие как амер. параллель постнищенских новаций в европ. философии.

ПРАЗДНИКИ ГОСУДАРСТВЕННЫЕ Республики Казахстан, таковыми явл-ся: Новый год 1—2 янв., Междунар. женский день 8 марта, Наурыз мейрамы 22 марта (был упразднен Сов. властью в 1926; в 1988 заново возрожден и в 1991 получил офиц. статус гос. праздника), Праздник единства народа Казахстана 1 мая, День Победы 9 мая, День Конституции РК 30 авг. (30 авг. 1995 принята вторая Конституция РК), День Республики 25 окт. (25 окт. 1990 принята Декларация о гос. суверенитете); День Независимости Казахстана 16 дек. (16 дек. 1991 объявлено о гос. независимости РК). С 2006 офиц. праздниками также считаются дни Курбан-айта и 7 янв. — Христово рождество.

ПРАЗЕОДИМ (*Praseodymium*), Pr, элемент III группы периодич. системы хим. элементов; редкоземельный металл, относится к лантаноидам. Ат. н. 59; ат. м. 140,9077. Плотн. 6,78 г/см³, темп-ра плав. 931 °С. Открыт австр. химиком К. Ауэр фон Вельсбахом в 1885.

ПРАЛИЕВ Калдыбай Жайлаулы (род. 29.6.1941, а. Карабулак Сайрамского р-на Юж.-Казахст. обл.), ученый, д-р хим. наук (1991), проф. (1992), акад. АН Республики Казахстан (1994). Засл. изобретатель СССР (1990). В 1965 окончил Казах. гос. ун-т (ныне КазНУ им. аль-Фараби). В 1965—94 инженер, науч. сотрудник, зав.



К. Пралиев

лаб. органич. синтеза Ин-та хим. наук АН Казахстана. С 1994 зам. директора по науч. работе этого же ин-та, рук. лаборатории химии лекарств. препаратов. Внедрил в произво и в практику препарат-антидепрессант — цефедрин. Автор св. 600 науч. трудов, в т. ч. 119 автор. свидетельств и патентов. Лауреат Гос. пр. Казахстана в обл. образования, науки и техники (2004).

ПРАЛИЕВ Серик (род. 12.1.1952, а. Акбиик Тулькибасского р-на Юж. - Казахст. обл.), ученый-химик, д-р пед. наук (2002). Отличник образования Казахстана. В 1976 окончил Казах. гос. ун-т (ныне КазНУ им. аль-Фараби). В 1976—85 науч. сотрудник Ин-та хим. наук АН Казахстана; 1985—95 зам. нач. управления, помощник министра, нач. отдела, нач. Гл. управления Мин-ва обра-

зования; 1995 зав. сектором протокольной службы отдела внеш. связей Аппарата Кабинета Мин. РК; 1995—96 зам. пред. Госкомитета РК по сотрудничеству со странами СНГ; зам. директора департамента высш. и ср. образования Мин-ва образования и культуры РК; 1999—2003 ректор Казах. жен. пед. ин-та; с 2003 президент Междунар. казах. -тур. ун-та им. Х. Яссауи. Св. 100 науч. работ, в т. ч. 8 автор. свидетельств и изобретений. Награжден серебр. медалью им. П. Л. Капицы (2005).

Лит.: Д. Ашимбаев, Кто есть кто. Биографическая энциклопедия. А., 2005.

ПРАПОРЩИКОВО, село в Глубоковском р-не Вост.-Казахст. обл., в составе Кировского сел. округа, в 14 км к Ю.-З. от район. центра — пос. Глубокое. Нас. 2,8 тыс. чел. (2004). Осн. в 90-х гг. 19 в. В 1939—96 центр колхоза. Через П. проходит ж. д. Усть-Каменогорск — Глубокое.

ПРЕДГОРНОЕ, село в Глубоковском р-не Вост.-Казахст. обл., в составе Красноярского сел. округа, в 15 км к С.-З. от район. центра — пос. Глубокое. Нас. 3,6 тыс. чел. (2004). В 1968 центр птицеводч. совхоза. Через П. проходит ж. д. Усть-Каменогорск — Глубокое — Шемонаиха.

ПРЕДЛОЖЕНИЕ, одна из осн. категорий синтаксиса, противопоставленная слову и словосочетанию по формам, значению и функциям. В широком смысле — это любое высказывание, являющееся сообщением о ч.-л. и рассчитанное на слуховое (в произнесении) или зрительное (на письме) восприятие. В узком, собственно грамматич., смысле П. — особая синтактич. конструкция, имеющая в своей основе спец. абстрактный образец, организованная по законам данного яз. и выражающая законченную мысль, предикативность и модальность; не менее важным признаком П. явл-ся интонация высказывания. В науке нет единого определения

Предпринимательство

П. (существует св. 250). В практике преподавания используется след. классификация П.: по характеру выражаемого в П. отношения к действительности (утвердительные, отрицательные); цели высказывания (повествовательные, вопросительные и побудительные); составу (простые и сложные); наличию одного или двух организующих центров (односоставные и двусоставные); наличию или отсутствию второстепенных членов (распространенные и нераспространенные); наличию или частичному отсутствию всех необходимых членов данной структуры П. (полные и неполные).

360

ПРЕДПРИНИМАТЕЛЬСТВО, инициативная деятельность граждан и юрид. лиц, направленная на систематич. получение прибыли путем удовлетворения спроса на товары, выполнение работ или оказание услуг. В Республике Казахстан регулирование П. основывается на нормах гражд. права. Право на П. закреплено в Конституции РК, в соответствии с которой каждый имеет право на свободное использование своих способностей и имущества для предпринимат. и иной не запрещенной законом экон. деятельности.

ПРЕДСТАВИТЕЛЬСТВО (в гражд. праве), 1) совершение сделок и иных юрид. действий одним лицом (представителем) от имени и в интересах др. лица в соответствии с доверенностью или в силу закона; 2) П. юрид. лица — обособленное подразделение юрид. лица, расположенное вне места его нахождения и осуществляющее защиту и П. его интересов, совершающее от его имени сделки и иные правовые действия.

ПРЕЗИДЕНТ (лат. praesidens, род. падеж praesidentis — сидящий впереди, во главе), 1) в большинстве совр. стран — глава гос-ва. Кандидатом в П. может быть избран гражданин страны, отвечающий конкретным требованиям в соответствии

с конституц. законом (возраст, свободное владение гос. языком и др.). Срок полномочий П. ограничен рамками конституции от 3 (Латвия) до 7 лет (Франция, Италия, Ирландия). В ряде стран (напр., Мексика) запрещается избирать в П. одно и то же лицо дважды; в большинстве стран не допускается избрание на пост П. одного и того же лица более двух раз подряд; во Франции, Египте, Италии отсутствуют к.-л. ограничения для переизбрания на пост П. В мир. конституц. практике существуют след. системы избрания: прямые выборы П. (Россия, Казахстан), косвенные выборы (США, Аргентина), избрание П. парламентом (Турция, Греция); избрание П. спец. избират. коллегией (Германия). В нек-рых странах существует возрастной ценз для кандидатов в П.: в США, Узбекистане, России кандидат должен быть не моложе 35 лет, в Германии — 40, в Италии — 50, в Кыргызстане и Казахстане не моложе 35 и не старше 65 лет. В полномочия П. входит определение осн. направлений внутр. и внеш. политики гос-ва; назначение на должность и освобождение от должности членов пр-ва; подписание нормативных актов, имеющих высш. юрид. силу; ведение переговоров и подписание междунар. договоров страны и др. П., его честь и достоинство неприкосновенны. В большинстве стран на конституц. основе закреплены механизм и процедура отстранения П. от должности. Обычно адм. ответственность П. за свои действия не несет, а уголовную ответственность несет только в случае гос. измены; 2) в ряде обществ. и науч. учреждений, организаций (в том числе междунар.) выборный председатель исполнит. органа.

ПРЕЗИДЕНТ РЕСПУБЛИКИ КАЗАХСТАН, явл-ся главой гос-ва, его высш. должностным лицом, определяющим осн. направления внутр. и внеш. политики гос-ва и представляющим

Казахстан внутри страны и в междунар. отношениях. П. РК — символ и гарант единства народа и гос. власти, незыблемости Конституции, прав и свобод человека и гражданина. П. РК обеспечивает согласованное функционирование всех ветвей гос. власти и ответственность органов власти перед народом; явл-ся Верховным Главнокомандующим Вооруж. Силами республики. П. РК избирается совершеннолетними гражданами республики на основе всеобщего, равного и прямого избират. права при тайном голосовании сроком на 7 лет. П. РК может быть избран гражданин республики по рождению, не моложе 35 лет и не старше 65 лет, свободно владеющий гос. языком и проживающий в Казахстане не менее 15 лет. Кандидат в П. РК не должен явл-ся служителем к.-л. культа, иметь не погашенной в установленном законом порядке судимости и должен обладать активным избират. правом. Одно и то же лицо не может быть избрано П. РК более двух раз подряд. Очередные выборы П. РК проводятся не позднее первого воскресенья декабря. Выборы считаются состоявшимися, если в голосовании приняло участие более 50% избирателей. Кандидат, набравший более 50% голосов избирателей, принявших участие в голосовании, считается избранным. П. РК вступает в должность с момента принесения народу присяги. П. РК не вправе быть депутатом представит. органа, занимать иные оплачиваемые должности и осуществлять предпринимательскую деятельность. На период осуществления своих полномочий П. РК приостанавливает свою деятельность в полит. партии.

ПРЕЗИДЕНТСКИЙ ОРКЕСТР, творческий коллектив; создан в 1992, первонач. в составе духового оркестра Респ. гвардии. В наст. время в составе оркестра танцевальный ансамбль (рук. М.Сахметова), ансамбль народной музыки (рук. М.Нукеев),

Пресвитериане

оркестр камерной музыки (рук. Д. Шакиров).

ПРЕЗИДЕНТСКИЙ ЦЕНТР КУЛЬТУРЫ РЕСПУБЛИКИ КАЗАХСТАН, науч.-культ. комплекс; создан в 2000 в г. Астана с целью ознакомления с ист.-культ. достоянием народа Казахстана, достижениями мир. культуры и иск-ва. В состав Центра входят: музей, библиотека и концертный зал. Музей располагается на 5 этажах. На 1 этаже находятся Атриум “Государственные символы и атрибуты Республики Казахстан”, галерея “Общественно-политическая жизнь современного Казахстана” и зал этнографии; на 2 эта-

зей с науч. и ист.-культ. учреждениями республики и заруб. стран. Библиотека Центра — одна из крупнейших библиотек республики с книжным фондом 700 000 экз. на более 40 яз. народов мира; обеспечивает информац.-библ. работу, осуществляет постоянное хранение и обеспечение сохранности библиотеч. фонда, ведет комплектование фонда науч. печатной продукцией и др. изданиями. В концертном зале проводятся обществ.-полит. мероприятия с участием Главы гос-ва и др. общественно значимые мероприятия, концертно-зрелищная деятельность в рамках гос. программ пропаганды и популя-

сов типа рамбулье (Франция). Завезена из Германии. Живая масса баранов 100—110 (иногда 150) кг, маток 55—60 (иногда 115) кг. Настриг шерсти с баранов с 8—10 до 14 кг, с маток 3,8—4,2, иногда до 10 кг. Дл. шерсти соответственно 8—10 и 7—9 см. Шерсть 58—64 качества (20,6—27,0 мкм). Выход чистой шерсти 45—50%. Плодовитость 140—150 ягнят от 100 маток. Животные скороспелые, требовательны к условиям кормления и содержания. В Казахстане метизацией курдючных овец с П. создан большой массив тонкорунных овец мясошерстного направления. П. использован при выведении казах. тонкорунной овцы и казах. архаромериноса.

ПРЕЛЮДИЯ (прелюд) (лат. *praeludium*, от *praeludo* — играю предварительно, делаю вступление), небольшая инструмент. пьеса — вступительная (к фуге в сюите И.С. Баха) либо самостоятельная (цикл пьес Ф.Шопена, А.Н. Скрябина; прелюдии С.В. Рахманинова).

ПРЕМИЯ (лат. *praemium* — награда), одна из форм поощрения за успехи, достижения в труде, на науч. поприще, в лит-ре, иск-ве и др. общественно полезной деятельности.

ПРЕМЬЕРА (франц. *premiere*, букв. — первая), первый (или один из первых) публичный платный показ нового спектакля, циркового или эстрадного представления, первая демонстрация фильма и др.

ПРЕМЬЕР-МИНИСТР, в ряде гос-в глава правительства.

ПРЕРИИ (от франц. *prairie* — луг), луговые степи на черноземных почвах в США и Канаде. В прошлом П. богатейшие пастбища. Почти все П. распашаны под с.-х. культуры. В растит. покрове преобладают виды бородача, пырея, бизонья трава и др. злаки. Животный мир П. (вилорог, бизон, чернохвостый олень, луговая собачка) сохранился лишь в нац. парках.

ПРЕСВИТЕРИАНЕ, религ.-полит. партия, правое крыло пури-



Здание Президентского Центра культуры

же — галерея Археологии, зал “Культура древних кочевников Казахстана” и зал “Золотые и драгоценные металлы”; на 3 этаже — галерея истории; на 4 этаже — галерея “Суверенный Казахстан”; на 5 этаже — галерея изобразит. иск-ва. Музей проводит работу по комплектованию, систематизации, хранению и исследованию памятников истории и культуры; методологич., науч.-метод. обеспечению процесса изучения нац.-культ. наследия страны; издает культ.-познавательный и науч.-метод. журнал “Музеи Казахстана”, науч.-метод. лит-ру в рамках н.-и. и культ. свя-

зации достижений нац. и мир. муз. культуры.

ПРЕКОС (франц. *presose* — скороспелый), тонкорунная порода овец мясо-шерстного направления. Выведена в кон. 19 в. скрещиванием мерино-



Прекос

Пресмыкающиеся

362

тан периода Англ. революции 17 в.; в 1640—48 фактически у власти. Пресвитерианство осн. в Шотландии Дж. Ноксом в сер. 16 в.; признано гос. религией Шотландии в 1592. Как религ. течение, требовало строгого единообразия, упрощения и удешевления церковного культа, замены епископов выборными старейшинами (пресвитерами), централизации церкви, ослабления ее зависимости от гражд. власти.

ПРЕСМЫКАЮЩИЕСЯ, рептилии (Reptilia), класс позвоночных животных. Древнейшие П. появились в ср. карбоне; достигнув расцвета и разнообразия (динозавры, ихтиозавры и др.), мн. группы к кон. мезозоя вымерли; дали начало птицам и млекопитающим. Св. 8000 совр. видов П., гл. обр. в жарких и теплых поясах. В Казахстане 2 отр. (черепахи, чешуйчатые), 2 подотр. (ящерицы, змеи), 51 вид. Дышат легкими. Хорошо развит скелет и мускулатура. Сердце 3-камерное. Размножение на суше, путем откладки яиц или яйцевиворождения. При низких темп-рах впадают в спячку. Темп-ра тела у П. непостоянная, кожа обычно покрыта роговыми чешуями или щитками (защита от высыхания). Большинство П. — наземные, нек-рые водные. Преим. хищники. Мясо и яйца нек-рых П. употребляют в пищу. Кожа змей, ящериц и крокодилов идет на различ. изделия. Уничтожают вредных насекомых, грызунов, моллюсков и др. Пища для зверей и птиц. Численность мн. видов (особенно черепах, змей и крокодилов) сокращается. Изучает П. герпетология.

ПРЕСНОВКА, село в Сев.-Казахст. обл., адм. центр Жамбылского р-на, в 147 км к Ю.-З. от г. Петропавловск. Нас. 5,9 тыс. чел. (2004). Осн. в 1752. В 1961—96 центр зернового совхоза. С 1997 функционируют частные крест. (фермер.) х-ва. Асфальтовый з-д, управление ЛЭП, лесхоз и др. Музей

И.П. *Шухова*. Через П. проходит автомоб. дорога Петропавловск — Костанай.

ПРЕСНОВСКИЙ ВОДОПРОВОД, водопроводная система в Казахстане (Сев.-Казахст. и Костанайская обл.) и России (Курганская обл.). Функционирует с 1975. Начинается с р. Тобыл. Общая дл. 3334 км, в т.ч. по терр. Казахстана 2121 км. Ср.-сут. пропускная способность 85,2 тыс. м³; наиб. 104,8 м³.

ПРЕСНОГОРЬКОВКА, село в Узынкольском р-не Костанайской обл., центр аул. округа, в 80 км к С.-В. от район. центра — а. Узынколь. Нас. 2,1 тыс. чел. (2004). Осн. в 1752. В 1928—36 в составе Карагандин. обл., с 1963 — Пресногорьковского р-на Костанайской обл. В 1957—96 центр зернового совхоза. С 1997 функционируют частные крест. и фермер. х-ва. Музей Г. *Мусрепова*.

ПРЕСНЯКОВ Александр Александрович (род. 10.10.1921, г. Астрахань, Россия), ученый-металловед, д-р тех. наук (1961), проф. (1963). Окончил Моск. ин-т цвет. металлов и золота (1945). Работал на металлургич. заводах Украины (г. Артемьевск) и России (г. Орск). В 1955—77 зав. лабораторией, зам. директора Ин-та органич. катализа и электрохимии АН Казахстана; с 1982 проф. Политех. ин-та (ныне КазНТУ им. К.Сатпаева). Науч. труды в области металловедения и металлофизики. Один из создателей первого в СССР автоматизиров. цеха бескислородного производства медных вайербарсов. Лауреат Гос. пр. СССР (1970).

Соч.: Сверхпластичность металлов и сплавов, А., 1969; Свойство и строение электронных фаз, А., 1974; Локализация пластической деформации, А., 1983.

ПРЕССА, совокупность массовых периодич. изданий (газет, журналов). Первонач. под П. подразумевались обществ.-полит. издания, предназначенные для массового читателя. С этим пониманием связано и

происхождение термина “П.” от назв. первой массовой газеты “La Presse”, вышедшей в Париже в 1836 (франц. слово presse, от лат. pressus — жму, давлю — отразило сущность процесса печатания — передачу краски под давлением с печатной формы на бумагу и возможность массового тиражирования). В процессе развития и дифференциации периодич. печати сформировались группы массовых периодич. изданий по целевому назначению (напр., научная П.), содержанию (напр., спорт. П.), читательскому адресу (молодежная П.) и т. д. См. *Газета, Журнал, Журналистика*.

ПРЕСС-КОНФЕРЕНЦИЯ, собрание представителей органов массовой информации, проводимое офиц. лицами с целью информирования по актуальным вопросам; встреча гос., обществ. деятелей, ученых и др. с журналистами для беседы и ответов на их вопросы.

ПРЕСТУПЛЕНИЕ, общественно опасное деяние (действие или бездействие), запрещенное уголовным законом под угрозой наказания. В уголовном праве Казахстана общественно опасными и противоправными считаются действия, причинившие вред и создавшие угрозу причинения вреда личности, обществу или гос-ву. Предусмотренный законом комплекс осн. признаков конкретного П. образует состав преступления. П. квалифицируются с учетом тяжести, мотивов, способа совершения, последствий, личности преступника и др.

ПРЖЕВАЛЬСКИЙ Николай Михайлович (12.4.1839, Смоленская губ., Россия — 1.11.1888, Каракол, Кыргызстан), рус. географ, исследователь Центр. Азии, почетный член Петерб. АН (с 1878). В 1855 окончил гимназию в Смоленске и поступил на воен. службу. В 1861—63 учился в Академии Генштаба, после окончания к-рой преподавал историю и географию в Варшавском юнкер. училище.

В 1866 был причислен к Генштабу и назначен в Сиб. воен. округ. В нач. 1867 приехал в Петербург, где встретился с П.П.Семеновым-Тян-Шанским, к-рый способствовал организации экспедиций П. В 1867—69 совершил экспедицию в Уссурийский край, в 1870—73 — в Монголию, Китай и Тибет. В первом своем путешествии П. составил наиб. полное описание Уссурийского края и приобрел ценный экспедиц. опыт. В 1876—77 состоялась вторая Центр.-Азиат. экспедиция. В 1879—80 и 1883—85 были организованы еще две экспедиции на Тибет. В начале пятой экспедиции П. умер вблизи оз.



Н.Пржевальский

Иссык-Куль, близ Каракола. Науч. результаты экспедиций П. изложены в ряде книг. Он впервые описал природу изученных терр., открыл ряд хребтов, котловин и озер в Куньлуне, Наньшане и на Тибетском нагорье; собрал зоол., ботан. и минералог. коллекции; открыл и описал дикого верблюда, дикую лошадь и др. виды животных, 218 новых видов и 7 родов растений. В 1891 Рус. геогр. об-во учредило серебр. медаль и премию его имени; в 1946 учреждена золотая медаль им. П. Именем П. названы хребет в Куньлуне, ледник на Алтае и др. геогр. объекты.

Соч.: От Кульджи за Тянь-Шань и на Лобнор, М., 1878; переизд., М., 1947; Из Зайсана через Хами в Тибет и на верховья Желтой реки, СПб, 1883; переизд. М., 1948; От Кяхты на истоки Желтой реки. Исследование северной окраины Тибета и путь через Лобнор

по бассейну Тарима, СПб, 1888; переизд., М., 1948.

ПРИБАЛКАШСКИЙ ЗАКАЗНИК гос. значения, создан в 1967 в Балкашском р-не Алматин. обл. Пл. 503 тыс. га. Занимает пойменную, надпойменную террасы р. Иле и участок пустыни Таукум, представленный грядовыми и грядово-бугристыми песками (выс. гряд 6—8 м). Осн. растительность пустынь — солянки, полыни, черный и белый саксаул, жузгун; в тогайных зарослях — лох узколистный, ива, тамарикс, чингиль, встречаются местами тростник и рогоз, туранговые роши. Осн. виды животных: джейран, кабан, косуля, сайгак. На озерах — водоплавающие птицы; более 200 видов. В зарослях тростника на островах гнездятся кудрявый и розовый пеликаны, колпица, занесенные в Красную книгу Казахстана.

ПРИБЫЛЬ, обобщающий показатель финанс. результатов хоз. деятельности, одна из осн. экон. категорий; представляет собой излишек выручки от продажи товара над затратами на их произ-во и реализацию.

ПРИВАТИЗАЦИЯ (лат. privatus — частный), передача гос. или муниципал. имущества (земельных участков, пром. пр-тий, банков и др. финанс. учреждений, средств транспорта, связи, массовой информации, зданий, акций, культ. ценностей и т. п.) за плату или безвозмездно в собственность отд. лиц или коллективов. П. может иметь скрытый характер, когда осуществляется в юрид. форме аренды гос. имущества на длит. срок частными лицами или компаниями; может быть частичной, когда распродается, напр., лишь определ. часть акций; может осуществляться в форме денационализации (реприватизации), когда национализиров. прежде имущество передается в частную собственность прежних или иных владельцев. По своему содержанию П. близка к более широкому процессу раз-

государствления, к-рый включает передачу гос. имущества в собственность органов местного самоуправления (т. е. муниципализацию имущества). Термин “разгосударствление” часто применяется для обозначения крупномасштабной П. Процесс разгосударствления и П. в Республике Казахстан проходил в три этапа. На 1-м этапе (1991—92) по программе “малая П.” были проданы небольшие гос. пр-тия торговли, обществ. питания, бытового обслуживания и коммун. х-ва (50% из 31 тыс. объектов) юрид. лицам и отд. гражданам на аукционах и коммерч. конкурсах. На 2-м этапе (1993—96) проводилась “массовая П.” ср. и крупных объектов гос. собственности. В ней был задействован купонный механизм. По отд. проектам было приватизировано 5 пром. пр-тий на ден. средства, 1700 заводов и фабрик на инвестиц. купоны, 44 крупных пр-тия передано в доверенное управление (из них 12 иностр. инвесторам). На 3-м этапе (с 1997) П. осуществлялась в сфере здравоохранения, науки, энергетики, транспорта. Особое место в приватизац. процессе отводилось агропром. комплексу, в к-ром осуществлялся активный процесс изменения форм собственности, создания структур, осн. на частной собственности на средства произ-ва, проводилась персонификация имущества гос. с.-х. пр-тий. Проводилось акционирование заготовит., перерабат. и обслуживающих пр-тий агропром. комплекса. В целях обеспечения гос. регулирования в агропром. комплексе созданы 1449 акционерных общества (АО) и 14 гос. акционерных компаний. В РК была реализована Программа приватизации и реструктуризации гос. собственности на 1996—98, к-рая была направлена на развитие малого и ср. бизнеса, а также сферы услуг. П. в пром-сти РК позволила в короткий срок сформировать частный сектор

Приговор

экономики, привлечь иностр. и организац. капитал в экспорто-ориентиров. произ-ва. На нач. 2000 зарегистрировано 100 125 частных пр-тий, что составляет 81,7% от общего объема зарегистрированных пр-тий, из них 1631 — крупные пр-тия. В результате реализации приватизац. программ в РК в целом был завершен процесс разгосударствления и П.

ПРИГОВОР, в уголовном процессе решение суда о виновности или невинности подсудимого. В случае виновности П. определяет меру наказания. Обвинит. П. — решение суда о признании подсудимого виновным в совершении преступления (Уголовно-процессуальный кодекс РК, ст. 375). Оправдат. П. — суд признает и провозглашает невинность подсудимого в совершении преступления по обвинению, по к-рому он был привлечен к уголовной ответственности и предан суду (Уголовно-процессуальный кодекс РК, ст. 376).

ПРИГОРОДНОЕ, село в Жамбылском р-не Жамбылской обл., центр Караойского аул. округа, в 32 км к Ю.-В. от район. центра — а. Аса. Нас. 4,2 тыс. чел. (2004). Осн. в 1929. До 1997 центр овощеводческого, плодово-ягод. и молочного х-ва. С 1997 на его базе функционируют частные х-ва.

ПРИГОРОДНЫЙ, пос. в Житикаринском р-не Костанайской обл., центр округа, ж.-д. ст., в 6 км к С.-В. от район. центра — г. Житикара. Нас. 2 тыс. чел. (2004). Возник в 1958 при стр-ве ж. д. Костанай — Житикара. Кирпич. з-д, автобаза, элеватор и др. Через П. проходит автомоб. дорога Костанай — Житикара.

ПРИДОНСКАЯ ПОРОДА коз пухового направления продуктивности. Шерсть на 65—70 % состоит из пуха, к-рый длиннее ости. Дл. пуха 9—11 см, толщина 19—23 мкм. Ость представляет собой подшерсток дл. 5—6 см, толщиной 60—80 мкм. Окраска пуха серая, ости — чёр-

ная (концы пуховых косичек образуют колечки и приобретают коричневую окраску). Козлину осенне-зимнего убоя используют для изготовления меховых изделий. Козлы весят 65—70 кг, козы — 40—43 кг. Плодовитость 130—140 коз-

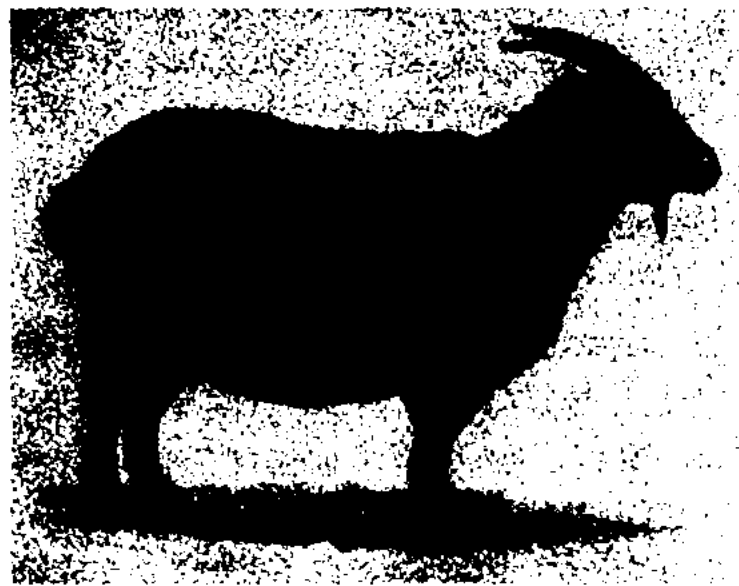

Придонская коза

лят на 100 маток. В Казахстане П. п. используют для улучшения пуховой продуктивности местных коз.

ПРИЕСИЛЬЕ (Приишимье), ист.-геогр. регион, прилегающий к долине р. Есиль (Ишим). Располагается на терр. двух гос-в: Республики Казахстан — Верх. и Ср. П. (Сев.-Казахст. и Акмолин. обл.) и Росс. Федерации — Ниж. П. (Тюменская и Омская обл.). Верх. П. занимает терр., примыкающую к р. Есиль в пределах Сарыарки и Кокшетауской возвышенности, Ср. и Ниж. — на Зап.-Сиб. равнине. Климат, рельеф, почвы, растит. и животный мир Ср. и Ниж. П. во многом схожи и однотипны. Уже более 10 тыс. лет край заселен человеком и имеет свою, во многом не схожую с др. регионами, историю. Родоплеменные общины эпохи неолита создали здесь высокую культуру охотников, скотоводов и ремесленников. Об этом свидетельствуют многочисл. находки археологов. Произ-во древних насельников П. поднялось на новый уровень в эпоху бронзы и раннего железа. В последующие века, особенно с образованием союзов племен и раннефеод. гос. объединений, долина р. Есиль часто служила причиной раздора между сильными родоплеменными фор-

мированиями. В первые века н. э. сюда, в процессе мирного кочевого перемещения, прибыли и прочно закрепились отд. родоплеменные группы кереев, найманов, кыпчаков, аргынов, уаков и др. В результате ист. катаклизмов, вызвавших крупные миграции людских масс с В. и Ю. гос-ва кыпчаков, на берега р. Есиль прибыли новые волны тюрк. племен. Известны периоды правления ханов Токтамыша, Абилхайра, Мустафы, Ибака, Тайбуги, Кучума и др. Через П., один из регионов Евразии, проходили пути перемещения многочисл. людских масс. С заселением П. тюрк. народами, племена угрофинской группы ушли частью на С., нек-рые на З. или ассимилировались с тюрками. В кон. 14 в. вследствие консолидации тюрков на Ниж. Есиле возникло Саргачское княжество во главе с тайбугинской правящей династией. В 1-й пол. 15 в. на р. Атбасар, при впадении ее в Есиль, сформировалось Атбасарское ханство. В разные эпохи П. входило в кимако-кыпчакскую конфедерацию, Улус Джучи, Казах., Тюменское и Сиб. ханства. Тюрк. население долины реки консолидировалось с племенами Центр. и Юж. Казахстана, родств. по языку, культуре и образу жизни, в единый народ. Верх. и Ср. П. с 16 в. окончательно закрепились в границах Казах. гос-ва.

Лит.: Северо-Казахстанская область. Энциклопедия, А., 2004.

ПРИЗМА (греч. *prisma*, букв. — отпиленное), многогранник, две грани к-рого (основания) — равные многоугольники, расположенные в параллельных плоскостях, а др. грани (боковые) — параллелограммы (рис. а, б). По числу боковых граней П. разделяются на трехгранные, четырехгранные и т. д. П., основания к-рой параллелограммы, наз. параллелепипедом (рис. в, г). Если все боковые грани составляют с основаниями пря-

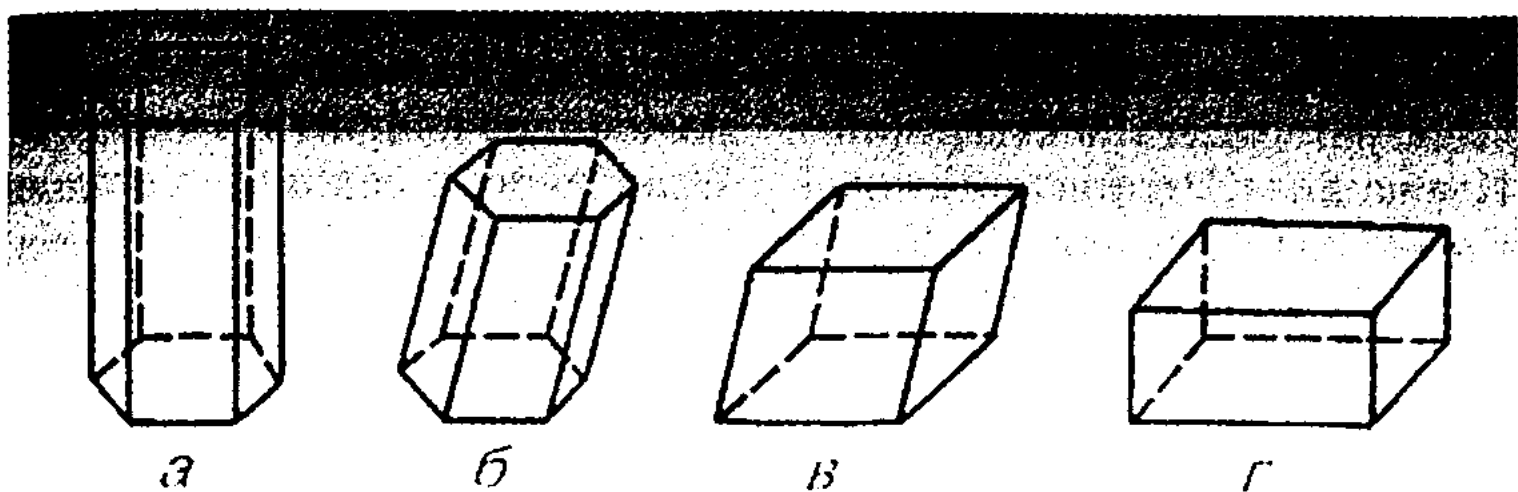

Призмы

мые двугранные углы, П. наз. прямой.

ПРИЛАГАТЕЛЬНОЕ, часть речи, обозначающая признак (качество, свойство) предмета, обычно выражающая это значение в грамматич. категориях рода, числа, падежа и используемая в синтаксич. функциях определения сказуемого или его именной части. Во мн. языках особенность П. (или их части) — наличие степеней сравнения. Морфологически П. состоит из корня (ауыр — тяжелый; биік — высокий) и сравнительной степени (ақшылдау — беловатый; әдемірек — красивее). По лексико-семант. значению П. делятся на качественные и относительные. Качественные П. образуются от корня или основы (ақ — белый; сары — желтый; қызыл — красный), относительные П. образуются от др. частей речи при помощи аффиксов (одақтық — союзный; өлкелік — краевой). П. в осн. выполняет синтаксич. функцию определения (әдемі қыз — красивая девушка; көк мата — синяя материя). В форме корня или с предикативными показателями П. часто выполняет функции сказуемого. При отсутствии определяемого существительного, П. substantive-руется, склоняется, принимает аффикс принадлежности, выполняет функции подлежащего, сказуемого, дополнения, обстоятельства. Для имени П. характерна своя словообразоват. система. Сохранили свою продуктивность нек-рые древние аффиксы (напр., -лы, -лық, -шең и др.), при их помощи образованы новые П.

ПРИМАТЫ (Primates), отр. млекопитающих. 2 подотр.: полуобезьяны, или низшие П., и обезьяны, или высшие П. Св. 200 видов — от лемуров до человека (эволюц. линия, приведшая к появлению человека, отделилась от общего ствола П., возможно 8—5 млн. лет назад). Возникли, вероятно, в Азии, откуда расселялись по др. материкам. Совр. П. обитают в тропиках и субтропиках Азии, Африки, Америки, преим. в лесах. П. — исходно древесные животные. У большинства пятипалые стопоходящие и хватательные конечности, хорошо развиты слух и зрение, относительно большой мозг. Образ жизни преим. дневной. Чаще живут семейными группами или стадами с иерархич. системой доминирования-подчинения. Эмоцион. состояние П. выражают богатым набором звуков и жестов. У полуобезьян размножение сезонное, у обезьян — круглый год; у большинства П. рождается один детеныш, к-рый остаётся при матери неск. лет. В неволе живут от 2—12 (гл. обр. полуобезьяны) до 15—30, иногда до 50 (обезьяны) лет. Числ. многих П. (св. 60 видов и подвидов) сокращается, гл. обр. из-за уничтожения местобитаний и бесконтрольного использования П. в исследоват. целях. Многие виды и подвиды охраняются.

ПРИМУЛА, то же, что *первоцвет*.

ПРИОЗЕРСК, город в Карагандин. обл., на зап. побережье Балкаша, в 492 км от Караганды. Ближ. ж.-д. ст. — Сарышаган (20 км). Нас. 11,8 тыс. чел. (2004). Осн. в 1956. Руд-

ник ПК “Береке”, строит. ТОО “Тараз-Сервис” и др.

ПРИРОДА, 1) в широком смысле — все сущее, весь мир в многообразии его форм; 2) в более узком смысле — объект естествознания (наук о П.). Разные естественные науки изучают различ. аспекты П. и выражают результаты своего исследования в форме универсальных законов (напр., законов механики и др.); 3) П. как совокупность естеств. условий существования чело-веч. общества.

ПРИРОДНЫЕ ЗОНЫ, см. *Зоны географические*.

ПРИРОДНЫЕ РЕСУРСЫ, естественные ресурсы, часть всей совокупности природных условий существования человечества и важнейшие компоненты окружающей его естеств. среды, используемой в процессе обществ. произ-ва для целей удовлетворения материал. и культ. потребностей общества. Гл. виды П. р. — солнечная энергия, энергия приливов и отливов, внутр-земное тепло, водные, земельные, минер., растител., ресурсы животного мира.

ПРИРОДНЫЙ ПАРК, участок терр. (акватории), выделенный для отдыха населения. Включает наряду с естеств. (природным) ландшафтом участки культ., гл. обр. с.-х. ландшафта. С.-х. деятельность при этом полностью не исключается, но предусматривается такое ее ведение, к-рое не меняет пейзажных особенностей местности.

ПРИСОЕДИНЕНИЕ КАЗАХСТАНА К РОССИИ. Тяжелая война с жонгарами, хотя и закончилась победами нар. ополчения у р. Буланты и в Аныракайской битве, принесла огромные бедствия казах. народу и не решила гл. задачи — возвращения исконно кочевых мест и присырдаринских городов на юге. Кроме того, в 20—30-е гг. 18 в. участились воен. столкновения казахов с волжскими калмыками и башкирами. Эти сложные обстоятельства обусловили стремление части полит. элиты казах. общества искать поддержки у рус.

Присяга

366

гос-ва и обратиться к рус. пр-ву сначала с предложениями о заключении воен. союза, а затем — о покровительстве и подданстве. В июне 1730 хан Мл. жуза Абилхаир отправил в Петербург послов Сеиткула Койдагулова и Кутлумбета Коштаева с просьбой о принятии его с подвластным народом в Росс. подданство. В февр. 1731 имп. Анна Иоанновна отправила ответное посольство в Мл. жуз во главе с А.И. Тевкелевым для приведения казахов к присяге на верность. Вступление Мл. жуза в подданство России окончательно оформлено в 1732 в Петербурге. Для закрепления позиций во вновь присоединенных казах. землях в мае 1734 была организована Оренб. экспедиция во главе с И.К. Кириловым и его помощником — А.И. Тевкелевым. В 1735 был основан г. Орск, имевший важное значение в развитии рус.-казах. полит. и торг. взаимосвязей. К 1740 к России были присоединены Мл. жуз и часть Ср. жуза; осн. же регионы Сев. - Вост. и Центр. Казахстана вошли в состав империи лишь в 20—40-е гг. 19 вв. Стр-во в Ср. жузе Ишимской и Иртышской воен. линий стало опорной базой колонизации казах. земель. Усиление воен. акций царизма, угроза вторжения цинских войск в пределы Казахстана побудили влиятельных султанов во главе с Абылаем принять сюзеренитет Цинского богдыхана при сохранении росс. подданства. В целях ускорения колонизации края постепенно вводилась росс. система управления, отменялся ин-т ханской власти, что вызвало протест большей части казах. населения, вылившийся в ряд восстаний. Самым крупным из них явилось движение Кенесары Касымова. Подчинение осн. части Ст. жуза происходило в др. условиях. Часть казах. родов Юж. Казахстана приняло росс. подданство добровольно. Однако осн. р-ны Жетысу и Юж. Казахстана оставались вне влияния Росс. империи. С целью вытеснения из

региона коканд. беков рус. пр-во приступило к организации воен.-разведыват. экспедиций в Илейский (Заилийский) край. Были осн. крепости Капал, Лепсинск, Урджар, укрепление Верное (1854). Взятие цар. войсками Туркистана, Шымкента, Аулиеаты и др. завершило завоевание Юж. Казахстана, что решило стратегич. цели империи. Геополит. ситуация к 18 в. сложилась таким образом, что весь азиат. континент был тайно поделен между вел. державами: Англией и Россией. Присоединение Юж. Казахстана, а затем и Ср. Азии позволило России одержать верх в соперничестве с Брит. империей.

В течение почти двух столетий продолжался сложный и противоречивый процесс присоединения регионов Казахстана к Росс. империи. Адм. - полит. реформами царизм ликвидировал традиц. систему управления, открыл широкие возможности для заселения казах. края рус. поселенцами, вытеснив кочевников на непригодные земли. Вместе с тем, присоединение Казахстана к России создало условия для хоз. взаимообмена и взаимодействия между пришлым населением и кочевниками, заложило почву для включения казах. аула в орбиту капиталистич. производств. отношений.

Лит.: История Казахстана с древнейших времен до наших дней. Под общей ред. А.Б. Гали, Ж.К. Касымбаева, А., 2003.

ПРИСЯГА, офиц. и торжественное обещание (клятва) в верности. П. обычно приносит лицо, избранное президентом страны, при вступлении в должность. П. военная — клятва гражданина при вступлении его в ряды вооруж. сил выполнять обязанность защиты Отечества в соответствии с конституц. требованиями.

ПРИТЧА, малый дидактико-аллегорич. лит. жанр, заключающий в себе моральное или религ. поучение ("премудрость"). Близка к басне; в своих модификациях — универс. явление в мир. фольклоре и лит-ре.

"ПРИУРАЛЬЕ", обществ.-полит. газ. в Зап.-Казахст. обл. Издается с 17.11.1918 как орган Уральского обкома, горкома Компартии Казахстана и обл. Совета нар. депутатов. Предшественники: "Известия областного исполнительского комитета Совета крестьянских, рабочих, киргизских, красноармейских и ловецких депутатов", "Киргизская правда" и "Яицкая правда" (1919—20), "Красный Урал" (1920—32), "Прикаспийская правда" (1932—38), "Приуральская правда" (1938—63), с 1963 — "П.". В газете освещается обществ.-полит., соц.-экон. жизнь края. В 1968 награждена орд. "Знак Почета". Учредитель — акимат Зап.-Казахст. обл.

ПРОГНОЗИРОВАНИЕ, 1) разработка прогноза; предсказание, суждение о состоянии к.-л. явления в будущем (П. погоды, исхода выборов и т.д.); в узком значении — спец. науч. исследование перспектив развития к.-л. явления. Существуют П.: краткосрочное до 1—2 лет, среднесрочное на 5—10 лет, долгосрочное на 15—20 лет, сверхдолгосрочное на 50—100 лет. Методы П.: экстраполяция, моделирование, опрос экспертов.

ПРОГРАММИРОВАНИЕ, 1) процесс подготовки программы ЭВМ (разработка программы в соответствии с алгоритмом решения задачи, ее написание на языке программирования и отладка). Осуществляется программистом или автоматически самой ЭВМ; 2) раздел информатики, изучающий теорию П., методы и приемы построения, отладки и развития программ ЭВМ.

ПРОГРАММНОЕ УПРАВЛЕНИЕ, управление работой устройства, машины, системы по заранее заданной программе. Осуществляется системой автоматич. управления (на основе микропроцессора или ЭВМ), к-рая вырабатывает сигналы, воздействующие на исполнит. органы управляемого объекта для целенаправленного изменения его режима работы или

состояния. Примеры П. у. — управление работой вычислит. машины, металлореж. станка, полетом ракеты или космич. корабля.

ПРОГРЕСС (лат. progressus — движение вперед, успех), направление развития, для к-рого характерен переход от низшего к высшему, от менее совершенного к более совершенному. О П. можно говорить применительно к системе в целом, отд. ее элементам, к структуре и др. параметрам развивающегося объекта. Понятие П. соотносительно с понятием *регресса*. Представление о том, что изменения в мире происходят в определенном направлении, возникло в глубокой древности и первонач. носило чисто оценочный характер, разрабатываясь гл. образом применительно к истории общества. Обществ. формации от первобытно-общинного до совр. представляют собой закономерные стадии поступат. прогрессивного развития человечества. Возникнув на почве соц. истории, понятие П. было перенесено и в естеств. науки.

ПРОГРЕССИЯ (лат. progression, букв. — движение вперед), последовательность $u_1, u_2, \dots, u_n, \dots$, каждый член u_k к-рой получается из предыдущего u_{k-1} прибавлением постоянного (для данной П.) числа (*арифметическая прогрессия*) или умножением на постоянное число (*геометрическая прогрессия*).

ПРОДОВОЛЬСТВЕННАЯ И СЕЛЬСКОХОЗЯЙСТВЕННАЯ ОРГАНИЗАЦИЯ ООН (Food and Agriculture Organization — ФАО), межправительств. междунар. орг-ция, занимающаяся вопросами продовольств. ресурсов и развития с. х-ва различ. стран. Осн. в 1945. Штаб-квартира в г. Рим. В составе 161 гос-во (1995). Гл. цели ФАО: улучшение питания и повышение жизненного уровня народов мира; улучшение произ-ва, переработки, сбыта и распределения всего продовольствия и продукции с. х-ва, лесоводства и

рыболовства; содействие развитию сел. районов и улучшение условий жизни сел. населения; посредством всех этих мер — ликвидация голода. Осуществление данных целей ФАО содействует капиталовложениям в с. х-во, передаче технологий развивающимся странам и развитию в них с.-х. исследований. Высший орган — конференция (созывается 2 раза в год). ФАО оказывает тех. содействие и продовольств. помощь, а также подготавливает прогнозы и статистич. данные по вопросам развития мир. с. х-ва.

ПРОДОВОЛЬСТВЕННЫЕ КОМИТЕТЫ, местные заготовительно-распределит. органы Временного пр-ва; до Окт. революции 1917 местные органы Наркомата продовольствия РСФСР (Наркомпрод). Занимались учетом, заготовкой и распределением хлеба и др. продовольствия. После революции Сов. власть приступила к созданию собств. продовольств. аппарата. По декрету ВЦИК от 30.5.1918 о реорганизации Наркомпрода и его местных органов были учреждены губ., обл., уездные и гор. комитеты. При П. к. создавались *продотряды* из рабочих. П. к. и продотряды были проводниками насильственной продовольств. политики Сов. власти в годы иностр. интервенции и Гражд. войны. С переходом к *новой экономической политике* (НЭП) П. к. были преобразованы в продовольств. отделы местных Советов.

ПРОДОТРЯДЫ, продовольств. отряды, организованные в Сов. России в 1918—21, действовали совм. с комбедами и местными Советами. Создавались органами Наркомпрода для осуществления общегос. заготовок продовольствия, охраны его при транспортировке в целях снабжения пром. центров и армии. В 1920 св. 370 П., сформиров. из рабочих Петрограда, Москвы, Иваново-Вознесенска и др. городов (ок. 11 500 чел.), были направлены в Казахстан. Значит. число П. создавалось Сове-

тами и продорганами в Жетысу, Сырдарин. обл., Бокеевской степи и др. районах Казахстана. П. использовали силовые методы для того, чтобы собрать как можно больше продовольствия. Только до белочешского мятежа (май 1918) П. отправили из Казахстана в пром. районы страны св. 20 млн. пудов продовольствия. П. входили в Продовольств.-реквизиционную армию Наркомпрода РСФСР. Упразднены в 1921 в связи с переходом к *новой экономической политике*.

ПРОДРАЗВЕРСТКА (продовольственная разверстка), система заготовок с.-х. продуктов в России в 1919—21, элемент политики “военного коммунизма”. Предусматривала обязат. сдачу крестьянами гос-ву по твердым ценам всех излишков (сверх установленных норм на личные и хоз. нужды) хлеба и др. продуктов. Проводилась органами Наркомпрода, продотрядами совм. с комбедами, местными Советами в принудит. порядке. В Казахстане и Туркистане П. была введена в 1920. В 1920 в Казахстане по П. у населения было изъято ок. 44 млн. пудов зерна, ок. 5 млн. пудов мяса, ок. 333 тыс. пудов масла и др. с.-х. продуктов. П. вызывала недовольство крестьянства. Крест. восстания прошли в Уральской, Акмолин. и Семипалатин. обл. С введением *новой экономической политики* (НЭП) П. заменена продналогом.

ПРОДУЦЕНТЫ (лат. producers, род. п. producentis — производящий, создающий), автотрофные организмы, создающие с помощью фото- или хемосинтеза органич. вещества из неорганич.; явл-ся первым звеном в пищевой цепи. П. наз. также организмы, служащие источником получения к.-л. веществ (напр., микроорганизмы — П. антибиотиков, растения — П. эфирных масел).

ПРОЕКЦИЯ (лат. projection, букв. выбрасывание вперед), изображение пространственных фигур на плоскости (или

Проза

на к.-л. др. поверхности). Центр. П.: из определенной точки O (центра П.) через все точки данной фигуры проводятся лучи до пересечения с данной плоскостью (плоскостью П.). Точки пересечения образуют требуемое изображение фигуры, ее П. (рис. 1). Центр. П. применяется, напр., в перспективе. Параллельная П.: через все точки данной фигуры проводятся прямые, параллельные данному направлению, до пересечения с плоскостью (прямой) П. (на рис. 2 изображены отрезок AB и его П. ab). В частности, эти прямые могут быть перпендикулярны плоскости П., тогда П. наз. ортогональной, к-рая

368

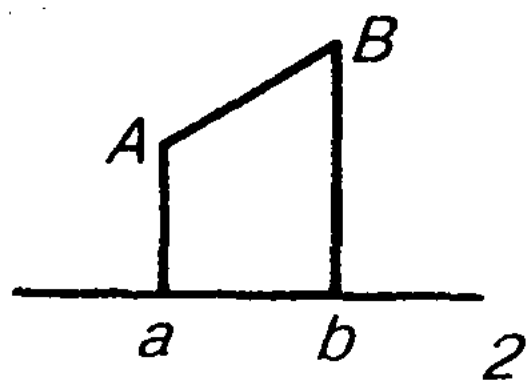
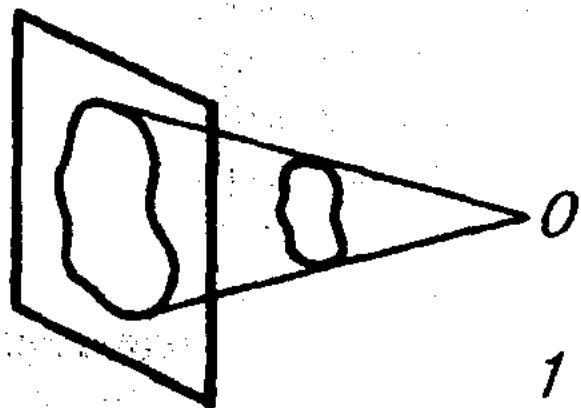

Проекция

имеет особое значение в начертательной геометрии.

ПРОЗА (лат. *prosa*), устная или письм. речь без деления на соизмеримые отрезки — стихи; в противоположность поэзии, ее ритм опирается на приблизительную соотнесенность синтаксич. конструкций (периодов, предложений, колонов). Первонач. развились деловая, публицистич., религ.-проповеднич., науч., мемуарно-исповеднич. формы. Художеств. П. (рассказ, повесть, роман) преим. эпична, интеллектуальна, в отличие от лирич. и эмоциональной поэзии (но возможны лирич. П. и филос. лирика);

возникла в антич. лит-ре; с 18 в. выдвинулась на первый план в составе словесного иск-ва. Совр. П., у истоков к-рой находится итал. новелла *Возрождения*, творчество М.Сервантеса, Д.Дефо, А.Прево, сознательно ограничивается, отталкивается от стиха как полноценная, суверенная форма иск-ва слова. Совр. П. — письм. явление в отличие от ранних форм поэзии и самой П., исходившей из устного бытования речи. Существуют промежуточные формы между П. и поэзией: стихотворение в прозе — форма, близкая к лирич. поэзии по стилистич., тематич. и композиц. (но не метрическим) признакам; с др. стороны — ритмич. П., близкая к стиху именно по метрич. признакам. Иногда поэзия и П. взаимопроникают друг в друга или включают в себя куски “инородного” текста соответственно прозаич. или стихотворного, от имени автора или героя. В рус. лит-ре П. стала развиваться в 17—18 вв. Первыми произв. П. в казах. лит-ре были сказки, легенды, “Назидания” Абая Кунанбаева, короткие рассказы Ы.Алтынсарина. Развитие казах. П. идет по возрастающей линии от просветителей 19 в. и писателей-демократов нач. 20 в. (Т.Жомартбаев “Қыз көрелік”, 1912; С.Кобеев “Қалым”, 1917; С.Торайғыров “Қамар сулу”, 1917), но своих высот П. достигла лишь в творчестве совр. писателей (Ж.Аймауытов, М.Ауэзов, Б.Майлин, С.Муканов, Г.Мусрепов, Г.Мустафин, Х.Есенжанов, И.Есенберлин, А.Нурпеисов, Т.Алимкулов, А.Алимжанов, М.Магауин, А.Кекильбаев, С.Муратбеков и др.).

ПРОИЗВОДСТВЕННЫЕ ОТНОШЕНИЯ, в широком смысле отношения, складывающиеся между людьми в процессе обществ. произ-ва, обусловленные их функциями (собственники, предприниматели, управляющие, наемные работники, служащие и др.).

ПРОКАРИОТЫ, доядерные (Prokariota), организмы, не об-

ладающие, в отличие от эукариот, оформленным клеточным ядром и хромосомным аппаратом. К П. относятся бактерии, в т. ч. цианобактерии (синезеленые водоросли). В системе органич. мира П. составляют надцарство. У них нет также митохондрий и сложно устроенных жгутиков. Играют важную роль в круговороте веществ в биосфере. Синезеленые водоросли были, вероятно, первыми автотрофными организмами, появившимися на Земле в процессе эволюции жизни.

ПРОКОПИЙ Кесарийский (ок. 490/507, ныне г. Кайсери, Турция — после 562), визант. писатель, советник полководца Велисария. Участвовал в походах против персов, вандалов и остготов. В соч. “Войны” (в 8 кн., завершено в 553) и “О постройках” (553—555) П. прославлял имп. Юстиниана I, но вместе с тем написал памфлет, направленный против императора и его жены Феодоры (“Тайная история”, ок. 550). Соч. П. — важнейший источник по истории Византии и соседних гос-в кон. 5—6 вв., в т. ч. по истории народов Востока.

ПРОКОПЬЕВА Ольга Георгиевна (род. 17.8.1940, г. Бара-



О.Прокопьева. “Современница”. 1972. Государственный музей искусств им. А.Кастеева

бинск Новосиб. обл., Россия), скульптор. Окончила Ленингр. ин-т живописи, скульптуры и архитектуры. Работает преим. в станковой скульптуре, мастер портретного жанра. Создала галерею образов представителей казах. интеллигенции ("А.Ашимов", 1976; "А.Тарази", 1979; "Г.Исмаилова", 1979; "Г.Сарыкулова", 1984, 1984 и др.). Большое лирич. дарование П. раскрылось в работах "Материнство" (1968), "Кыз Жибек" (1970), "Современница" (1972). Способность к воплощению масштабных по содержанию нац. образов проявилась у П. в монумент. скульптуре. П. — автор памятника А.Жангельдину в г. Алматы (1975; совм. с Т.Досмагамбетовым; Гос. пр. КазССР, 1976).

ПРОКУРАТУРА, система гос. органов, специально предназначенных для публич. преследования по уголовным делам. В компетенцию органов П. входит возбуждение уголовных дел, их расследование, а также поддержание обвинения в суде от имени гос-ва. Кроме того, П. осуществляет надзор за суд. деятельностью, за исполнением приговоров, соблюдением законности при отбывании наказания и т. п. В Республике Казахстан П. — подотчетный Президенту гос. орган, осуществляющий высш. надзор за точным и единообразным применением законов, указов Президента и иных нормативных правовых актов на терр. республики и законностью оперативно-розыскной деятельности, дознания и следствия, адм. и исполнит. произ-ва. П. принимает меры по выявлению и устранению любых нарушений законности, опротестовывает законы и др. правовые акты, противоречащие Конституции и законам республики, представляет интересы гос-ва в суде, а также осуществляет уголовное преследование в случаях, порядке и пределах, установленных законом. Единую систему органов П. РК образуют Ген. П., П. обл., П. го-

родов респ. значения и столицы республики, межрайонные, гор. и приравненные к ним воен. и др. специализиров. П.

ПРОЛЕСКА (*Scilla*), род многолетних луковичных ранневесенних трав сем. лилейные. Листья в приземном пучке. Цветки синие или голубые. Плод — коробочка. Ок 60 видов, преим. в Средиземноморье. Растет по лесам, опушкам, кустарникам. Разводят как декоративные. В Казахстане 1 вид — П. пушкиниевидная (*S. puschkinoides*). П. изредка наз. виды из родов печеночница и пролесник.

ПРОЛОГ (греч. *prologos* — вступление), вступительная часть лит. произв., к-рая предваряет общий смысл, сюжет или осн. мотивы произв. или кратко излагает события, предшествующие осн. действию (сюжету). Иногда в П. приводятся нек-рые фрагменты из прошедшей жизни героя ("Русло желания" Г.Сланова) или дается автор. вступление ("Сулушаш" С.Муканова). В отличие от предисловия, П. всегда художественен; часто тяготеет к слиянию с сюжетом, по существу становясь одним из его элементов (предысторией).

ПРОЛЮВИЙ (лат. *proluo* — выношу течением), рыхлые образования, представляющие собой продукты разрушения гор. пород, выносимые временными водными потоками к подножиям возвышенностей. Слагают конусы выноса и образующиеся от их слияния т. н. пролювиальные шлейфы. От вершины конусов к их подножию механич. состав обломочного материала изменяется от гальки и щебня с песчано-глинистым заполнителем до более тонких и отсортиров. осадков, нередко лессовидных супесей и суглинков (пролювиальные лессы). Наиболее полно П. развит в предгорьях аридных обл., где по периферии обл. распространения П. иногда откладываются алевритоглинистые осадки временных разливов (тактыры, соры), часто загипсованные и засоленные.

Термин предложен рус. геологом А.П. Павловым в 1914.

ПРОМЕТИЙ (*Prometium*), Pm, радиоактивный хим. элемент III группы периодич. системы; ат. н. 61, ат. м. 145; относится к лантаноидам. Известно 14 изотопов с массовыми числами 141—154 и 2 ядерных изомера. Наиб. устойчив изотоп ¹⁴⁵Pm. Впервые выделен амер. физиками Дж.Маринским, Л.Гленденином и Ч.Кориеллом в 1945 из продуктов деления урана. П. — металл, плотн. 7,26 г/см³, темп-ра плав. 1170°С. По хим. свойствам типичный лантаноид. Применяют для изготовления светосоставов (¹⁴⁷Pm — компонент люминофоров). На основе ¹⁴⁷Pm изготавливают миниатюрные атомные батарейки со сроком действия неск. лет, к-рые используют в мед. целях, т. к. изотоп ¹⁴⁷Pm не дает γ-лучей, а лишь мягкое β-излучение, задерживаемое корпусом батарей.

ПРОМУЛЬГАЦИЯ (лат. *promulgatio* — объявление, обнародование), в гос. праве офиц. провозглашение (обнародование) закона, принятого парламентом. Как правило, право П. принадлежит главе гос-ва.

ПРОМЫШЛЕННОСТЬ (индустрия), важнейшая отрасль материал. произ-ва. Различают: П. добывающую и обрабатывающую; П. тяжелую, легкую, пищевую и др., в свою очередь расчленяющиеся на отрасли и отд. произ-ва (напр. пищевая подразделяется на мол., мясную, кондитер. и др.).

ПРОПАН, C_3H_8 , насыщенный углеводород; бесцветный горючий газ, без запаха; темп-ра плав. 187,7°С, темп-ра кип. 42,1°С; пределы взрываемости в смеси с воздухом 2,1 — 9,5 % (по объёму); содержится в природных и попутных нефт. газах, образуется при крекинге нефтепродуктов. В промышленности П. используют для получения пропилена и нитрометана. В смеси с бутаном используется как бытовой газ.

ПРОПОВЕДЬ, 1) дидактич. произв. ораторского типа, со-

Пропилитизация

держашее требования этического, преим. религ., характера. Вызвана к жизни становлением мир. религий (9—5 вв. до н. э.). Один из гл. жанров средневековья; 2) наставление, произносимое в церкви священнослужителем в конце литургии с целью разъяснения прихожанам учения Христа; П. — предмет изучения богословской дисциплины — гомилетики; 3) активное распространение к.-л. идей и взглядов.

ПРОПИЛИТИЗАЦИЯ, процесс метасоматич. преобразования первичных минералов вулканич. основных и средних горных пород с образованием в них хлорита, альбита, адуляра, актинолита, серицита, пирита, цеолитов. П. связана с воздействием на вмещающие породы послемагматич. растворов, проникающих по трещинам в обл. активного вулканизма. По темп-ре образования различают три минер. фации П.: высокотемпературная (актинолит-эпидот-альбитовая), среднетемпературная (эпидот-хлорит-альбитовая) и низкотемпературная (хлорит-альбит-кальцитовая и адуляр-цеолитовая). Процессы П. нередко связаны с зонами гидротерм. изменения пород, сопровождающихся образованием сульфидных руд меди, золота, серебра, цинка, свинца, молибдена, мышьяка, ртути. Проявления П. служат важным признаком при поисках руд.

ПРОПОЛИС, пчелиный клей (греч. *propolis*), клейкое смолистое вещество, вырабатываемое медоносными пчёлами. Пчёлы обмазывают П. стенки улья и заделывают щели. П. горький на вкус, имеет сиропообразную консистенцию, жёлтый или бурый цвет. При хранении превращается в хрупкую массу темно-коричневого цвета. Темп-ра плав. 80—104 °С, при 15 °С крошится. Хим. состав: 50—55 % растител. смол, 8—10 % эфирных масел, ок 30% воска. С каждого улья за сезон собирают 100—150 г П.

Хранят в виде шариков в пергаментной бумаге. Обладает противомикробным действием, используется в медицине и ветеринарии. Из П. приготавливают лечебные мази; входит в состав мозольного пластыря.

ПРОПОРЦИЯ (лат. *proportio* — соотношение, соразмерность), в математике равенство между двумя отношениями четырех величин: $a/b = c/d$. Величины $a, b \neq 0, c, d \neq 0$ наз. членами П., причем a и d — крайними, а b и c — средними. Произведение средних членов П. равно произведению крайних: $bc = ad$.

ПРОРВА, м-ние нефти и газа в Атырауской обл. Открыто в 1955. Тектонически приурочено к солянокупольной структуре. Выделено 9 продуктивных горизонтов в отложениях юры и триаса. Юрские горизонты залегают на глуб. 2179—2320 м, триасовые — 3109—3308 м. Выс. нефт. части залежей в юрской толще 10—28 м, в триасе 36—75 м; газовой части соответственно 23 и 56 м. Продуктивные горизонты сложены терригенными породами, коллекторы поровые. Нач. дебиты нефти 11—144 м³/сут; дебиты газа 18,1—85 тыс. м³/сут. Плотн. нефти 0,823—0,899 г/см³. Нефть содержит (%): 0,13—1,87 серы, 0,95—2,14 парафина, 8—20 смол. Пластовые воды хлор-кальциевые с высокой минерализацией.

ПРОРОКИ (провидцы, прозорливцы), в иудаизме, христианстве и исламе — личности, наделенные даром восприятия божеств. послания и способностью сообщить его людям. Избираемые богом (зачастую против их желания) П. являлись посредниками между ним и людьми. П. одновременно могли выступать ясновидцами и предсказателями засух, голода, религ. и ист. событий, а также индивид. судеб. П. в исламе — *Муса, Иса, Мухаммад* и др.

ПРОСВЕЩЕНИЕ, идейное течение 18 — сер. 19 в., осн. на убеждении в решающей роли разума и науки в познании “естественного порядка”, соответст-

вующего подлинной природе человека и общества. Невежество, мракобесие, религ. фанатизм просветители считали причинами человеч. бедствий; выступали за полит. свободу, гражд. равенство. Гл. представители П. в Англии (где оно возникло) — Дж.Локк, Дж.А. Коллинз, Дж.Толанд, А.Э. Шефтсбери; во Франции — Вольтер, Ш.Монтескье, Ж.Ж. Руссо, Д.Дидро, К.А. Гельвеций, П.А. Гольбах; в Германии — Г.Э. Лессинг, И.Г. Гердер, И.В. Гете; в США — Т.Джефферсон, Б.Франклин, Т.Пейн; в России — Н.И. Новиков, А.Н. Радищев; в Казахстане — Ш.Уалиханов, А.Кунанбаев, Ы.Алтынсарин, А.Байтурсынов, Ж.Аймауытов, М.Дулатов и др. Идеи П. оказали значит. влияние на развитие обществ. мысли. Вместе с тем в 19—20 вв. идеология П. нередко подвергалась критике за идеализацию человеч. природы, оптимистич. толкование прогресса как неуклонного развития общества на осн. совершенствования разума. В широком смысле просветителями наз. выдающихся распространителей науч. знаний.

ПРОСО (*Panicum*), род однолетних трав сем. мятликовых. Ок. 500 видов; в Азии, Америке и Африке. Кормовые травы, сорняки. Наиб. площади посевов в странах Азии и Африки. В Казахстане возде-



Просо обыкновенное (метелка)

львают П. обыкновенное (*P. miliaceum*) — яровое растение с мочковатой корневой системой. Образует куст из 3—7 стеблей. Выс. 45—150 см. Соцветие метелка, плод — зерновка белой, желтой, красной и др. окраски. Крупа П. — пшено, высокопитательная: по содержанию белка (10,6 %) уступает гречихе (11,4 %), жира (3,9 %) больше, чем в рисе и гречихе. Теплолюбивая, засухоустойчивая, скороспелая культура. В непереработанном виде зерно П., а также солома, мякина, отходы крупяной промышленности широко используются на корм с.-х. животным и для получения спирта.

ПРОСТАТИТ, воспаление предстательной железы, обычно инфекц. природы, с учащенным болезненным мочеиспусканием, задержкой мочи.

ПРОСТЕЙШИЕ (*Protozoa*), подцарство одноклеточных животных. Организм П. состоит из одной клетки или колонии клеток. Размеры от 2—4 мкм до 1 см. Размножение половое и бесполое. Свободноживущие (радиолярии, солнечники) и паразитич. (лямблии, трипаномы, нек-рые амёбы и др.) формы. Ок. 40 тыс. видов; распространены широко. Важнейший элемент цепей питания, входят в состав *планктона* и бентоса мор. и пресноводных водоемов. Видовой состав П. пресных вод служит показателем степени их загрязненности. Паразитич. П. вызывают заболевания человека (малярия, лейшманиозы, амёбиоз и др.), домашних животных (пироплазмидозы, кокцидозы и др.), рыб (инфузория ихтиофтириус) и др. Мор. П. — радиолярии и фораминиферы участвовали в формировании осадочных пород. Наука о П. — протозология.

“ПРОСТОР”, лит.-художеств. и обществ.-полит. журнал, орган Союза писателей Казахстана. Издаётся с 1933. Предшественники: “Казахстан” (1933), “Советская литература Казах-

стана” (1934), “Литературный Казахстан” (1935—39), “Литература и искусство Казахстана” (1939—41), альманах “Казахстан” (1946—53), “Советский Казахстан” (1953—59). С 1960 “П.”. Публикует критич., публицистич., художеств. произв. писателей Казахстана, очерки, библиографию, мемуары.

ПРОТАКТИНИЙ (*Protactinium*) (греч. *prōtos* — первый и *актиний*), Pa, радиоактивный хим. элемент III группы периодич. системы; ат. н. 91, ат. м. 231,0359; относится к актиноидам. В природе известны 2 изотопа ^{231}Pa и ^{234}Pa . П. открыт в 1918 одновременно нем. учеными О.Ганом и Л.Майтнер и англ. учеными Ф.Содди и Дж.Кранстоном. В ряду распада урана стоит перед актинием (отсюда назв.). Светло-серый металл. Плотн. 15,4 г/см³. П. — один из самых малораспространенных элементов, на его долю приходится ок. $1 \cdot 10^{-10}$ % массы земной коры. Один из изотопов (^{231}Pa) используется для определения возраста осадочных пород дна океана (ионий-протактиниевый метод) и скорости осадконакопления.

ПРОТЕКТОРАТ, одна из форм гос. зависимости, при к-рой протежируемое гос-во сохраняет нек-рую самостоятельность во внутр. делах, а его внеш. сношения, оборону и т. п. осуществляет гос-во — метрополия.

ПРОТЕКЦИОНИЗМ, 1) экон. политика гос-ва, имеющая целью оградить нац. внутр. рынок от иностр. конкуренции путем введения выс. пошлин на ввозимые в страну товары, ограничения или полного запрещения ввоза определенных товаров и др. мер; 2) система протекций (влиятельная поддержка, оказываемая к.-л. в устройстве дел).

ПРОТЕРОЗОЙ [протерозойская эратема (эра)] (греч. *proteros* — более ранний и *zōē* — жизнь), второе подразделение докембрия, обозначающее комплекс пород и эру геол. истории, в течение к-рой они сформировались.

Длительность П. св. 2 млрд. лет. В различ. странах принято двух- или трехчленное деление П. Термин предложен в 1888 амер. геологом Э.Эммонсом для обозначения отложений, лежащих между археем и кембрием. Среди органич. остатков П. широко распространены органостенные и окремненные микрофоссилии (бактерии, цианобактерии, водоросли, а в верх. части, видимо, и грибы), продукты жизнедеятельности этих микрофоссилий; реже встречаются остатки макрофлоры; отпечатки и следы бесскелетных животных. Состав отложений П. разнообразен; на неск. уровнях в них залегают ледниковые образования. Среди полезных ископаемых гл. место занимают руды железа, марганца, никеля, кобальта, меди, хрома, полиметаллов, урана, золото, алмазы; известны залежи эвапоритов, а в верх. части и проявления углеводородов.

ПРОТЕСТАНТИЗМ (лат. *protestantis* — публично доказывающий), одно из осн. направлений в христианстве. Откололся от католицизма в ходе Реформации 16 в. Объединяет множество самостоят. течений, церквей и сект (лютеранство, кальвинизм, англиканская церковь, методисты, баптисты, адвентисты и др.). Для П. характерны отсутствие принципиального противопоставления духовенства мирянам, отказ от сложной церковной иерархии, упрощенный культ, отсутствие монашества, celibата; в П. нет культа Богородицы, святых, ангелов, икон, число таинств сведено к двум (крещению и причащению). Осн. источник вероучения — Священное Писание. В 19—20 вв. для нек-рых направлений П. характерно стремление дать рационалистич. толкование Библии, проповедь “религии без бога” (т. е. только как нравственного учения). Протестантские церкви играют гл. роль в экуменич. движении. П. распространен гл. обр. в США, Великобритании, Германии, скандинавских

Протон

странах и Финляндии, Нидерландах, Швейцарии, Австралии, Канаде, Латвии, Эстонии. В Казахстане существуют орг-ции лютеран, баптистов, адвентистов седьмого дня и др. Общее число приверженцев П. в мире ок. 325 млн. человек.

ПРОТОН (греч. *prōtos* — первый) (p), стабильная элементарная частица со спином $\frac{1}{2}$ и массой ок. 1836 электронных масс ($\sim 10^{-24}$ г), относящаяся к барионам; ядро легкого изотопа атома водорода (протия). Вместе с нейтронами П. образуют все атомные ядра.

ПРОФЕССИОНАЛЬНЫЕ СОЮЗЫ (профсоюзы), добровольные организации, объединяющие трудящихся в производств. и внепроизводств. сферах для защиты соц.-экон. прав и интересов своих членов. Возникли в странах Зап. Европы и США в кон. 18 в. как общества взаимопомощи. В развитых странах были легализованы в 19 в. Крупнейшие междунар. профсоюзные центры: Всемирная федерация профсоюзов, Междунар. конфедерация свободных профсоюзов и Всемирная конфедерация труда. В Казахстане П. с. появились в 1917 среди рабочих рудников и пром. пр-тий Караганды, Урала, Оренбургско-Ташкентской ж. д. Правовое положение П. с. в Республике Казахстан определяется Конституцией, КЗОТом и др. законами, соглашениями о занятости населения. Призваны защищать интересы работников в обл. условий труда, заработной платы, быта, культуры и т. д. П. с. предоставлены права в решении конкретных вопросов труда, его оплаты и т. д. П. с. могут создавать территориал. и отраслевые объединения. П. с. действуют в соответствии с принимаемыми ими уставами (не подлежат регистрации в гос. органах). Запрещается всякое вмешательство, способное ограничить права П. с. или воспрепятствовать осуществлению их прав, предусмотренных законом. В условиях перехода к рыночной экономике П. с. из организаций,

к-рые были составной частью тоталитарной системы, трансформируются в самостоят. общественные структуры. Новые П. с. создаются чаще всего по проф. признаку. См. *Федерация профсоюзов Казахстана*.

ПРОФЕССИЯ (лат. *professio*, от *profiteor* — объявляю своим делом), род трудовой деятельности, требующий определ. подготовки и являющийся обычно источником существования.

ПРОФИЛАКТИКА (греч. *prophylaktikos* — предохранительный), 1) в медицине, система мер по предупреждению болезней, сохранению здоровья и продлению жизни человека. В ветеринарии — система обществ. и ветеринарных мероприятий по предупреждению болезней животных и охране здоровья людей от антропозоонозов; 2) в технике, предупредительные меры для поддержания тех. объекта в исправном или работоспособном состоянии (замена или ремонт отд. деталей, чистка, смазка и т. п.).

ПРОХОРОВСКАЯ КУЛЬТУРА, памятники сарматов, населявших терр. Зап. Казахстана, Юж. Урала, долину р. Волга. В археол. науке П. к. наз. ранней сарматской культурой. В сов. исследованиях П. к. датируется 4—2 вв. до н. э. По данным совр. исследований памятники “савроматов” 6—5 вв. до н. э. относятся к П. к., первому периоду формирования *сарматской культуры*. Ср. и поздняя сарматские культуры явл-ся продолжением П. к. Все памятники охватывающие 7—1 вв. до

н. э. относятся к 4 этапам: 7 — нач. 6 в. (переходный период); 6—5 вв.; кон. 5 — 4 вв.; 3—1 вв. Обряд погребения исследован из 120 могильников, включающих 450 могил. В осн. это земляные курганы (ср. размер: диаметр 20 м, выс. 1 м), камни и бревна используются редко. Под курганами наряду с могильными ямами встречаются и могилы-катакомбы. Погребенные лежат с головой на З. Археол. материал состоит из керамич. посуды, луков, наконечников стрел, сосудов для жертвоприношения, зеркал и др. По предположениям нек-рых ученых, племена П. к. по языковым особенностям относятся к др.-иран. племенам, др. часть ученых считает их др.-тюрк. племенами.

ПРЯМОКРЫЛЫЕ (Orthoptera), отр. насекомых. Тело удлиненное, сжатое с боков. Ротовые органы грызущие. Передние



Прямokрылые: 1 — зелёный кузнечик; 2 — домовый сверчок; 3 — акрида обыкновенная; 4 — кобылка трескучая



Бронзовые казаны прохоровской культуры

крылья обычно узкие, длинные, прямые (отсюда назв.). Мн. виды без крыльев. Задние ноги обычно прыгательные. 2 подотр.: длинноусые (кузнечиковые, сверчковые и др.) и короткоусые (саранчовые, триперстовые и др.). П. могут издавать и воспринимать звуки с помощью особых звуковых и слуховых аппаратов. Ок. 20 тыс. видов; распространены широко, особенно разнообразны в тропиках. Большинство растительноядные, нек-рые — хищники или всеядны. Яйца откладывают поодиночке или группами в почву, реже в стебли растений или листья. Ископаемые П. известны с кам.-уг. периода. Нек-рые П. (саранча) наносят большой вред с. х-ву.

ПРЯМОУГОЛЬНИК, четырехугольник, у которого все углы прямые.

ПСЕВДОНИМ (греч. pseudos — ложь и onoma — имя), условное имя автора или артиста, к-рое заменяет его наст. имя или фамилию (либо то и др.). Раскрытие П. без согласия автора не допускается законом, кроме случаев, когда П. используется в целях фальсификации авторства.

ПСИХИАТРИЯ (греч. psyche — душа и греч. iatreia — лечение), обл. клинич. медицины; изучает проявления, причины и механизмы развития психич. болезней, разрабатывает методы их лечения, профилактики и орг-ции помощи психич. больным. Сформировалась в кон. 18 — нач. 19 в. и связана с именами франц. ученых Ф. Пинеля и Ж. Эскироля и др. В процессе развития П. выделились отд. специальности, в частности детская П., судебная П., наркология. В Казахстане исследования в обл. П. начаты с открытием кафедры П. (1935) в Казах. мед. ин-те (ныне Казах. нац. мед. ун-т им. С. Асфендиярова).

ПСИХИЧЕСКИЕ БОЛЕЗНИ (греч. psyche — душа), заболевания человека, характеризующиеся преим. расстройствами психики: от функц. изменений психич. деятельности без нарушения отражения ре-

ального мира (неврозы и др. т. н. пограничные состояния) до глубоких её расстройств с нарушением отражения реальности и поведения (психозы).

ПСИХОЛОГИЯ (греч. psyche — душа и logos — слово, учение), наука о закономерностях, механизмах и фактах психич. жизни человека и животных. Осн. тема психологич. мысли ср. веков — проблема души (“О душе” Аристотеля и др.). В 17—18 вв. на основе механистич. философии складывается детерминистский подход к психике. В сер. 19 в. на стыке с физиологией возникает экспериментальная П. В 1870 — 80-е гг. П. складывается как самостоят. дисциплина. Гл. течения П. в 20 в. — гештальтпсихология, бихевиоризм, психоанализ. Отрасли П.: психофизиология, зоопсихология и сравнит. П., социальная П., детская П., нейропсихология, этнопсихология и др. В Казахстане со 2-й пол. 19 в. начинается постепенное разделение пед. мысли на две самостоятельные ветви науч. знаний — педагогику и П., но первая кафедра П. была организована только в 1946 в КазПИ (ныне КазНПУ им. Абая).

ПСОРИАЗ, чешуйчатый лишай (греч. psoriasis — зуд, чесотка), хроническое рецидивирующее заболевание кожи человека неизвестной этиологии. Проявления: розово-красные узелки с тенденцией к слиянию в бляшки, покрытые серебристо-белыми, легко отслаивающимися чешуйками, преим. на локтях, коленях, пояснице.

ПТЕРОЗАВРЫ, летающие ящеры (Pterosauria), вымершие пресмыкающиеся подкласса архозавров. Известны из позднего триаса Европы (Италия), юры и мела всех материков, кроме Антарктиды и Австралии. Произошли от псевдозухий. Специализация в строении тела связана с приспособлением к полету: скелет прочный, легкий, пневматичный, не содержит губчатой костной ткани. Череп, сочлененный с осевым скелетом под прямым углом, имел большие глазницы и удлиненные челюсти. Зубы у нек-рых редуцированы и замещены роговым клювом. Передние конечности соединялись с



Птеранодон

телом кожными перепонками и служили крыльями. Размеры от мелких до очень крупных (размах крыльев от 7—8 см до 15 м). Нек-рые, возможно, могли плавать и подниматься в воздух с воды. Обитали в прибрежной зоне морей и дельтах рек. Питались преим. рыбой, а также водными беспозвоночными и воздушными насекомыми. Вероятно, были яйцекладущими. Ок. 110 видов, в т. ч. птеродактили. В Казахстане известны ископаемые позднеюрского периода. **ПТИЦЕВОДСТВО**, отрасль животноводства по разведению с.-х.

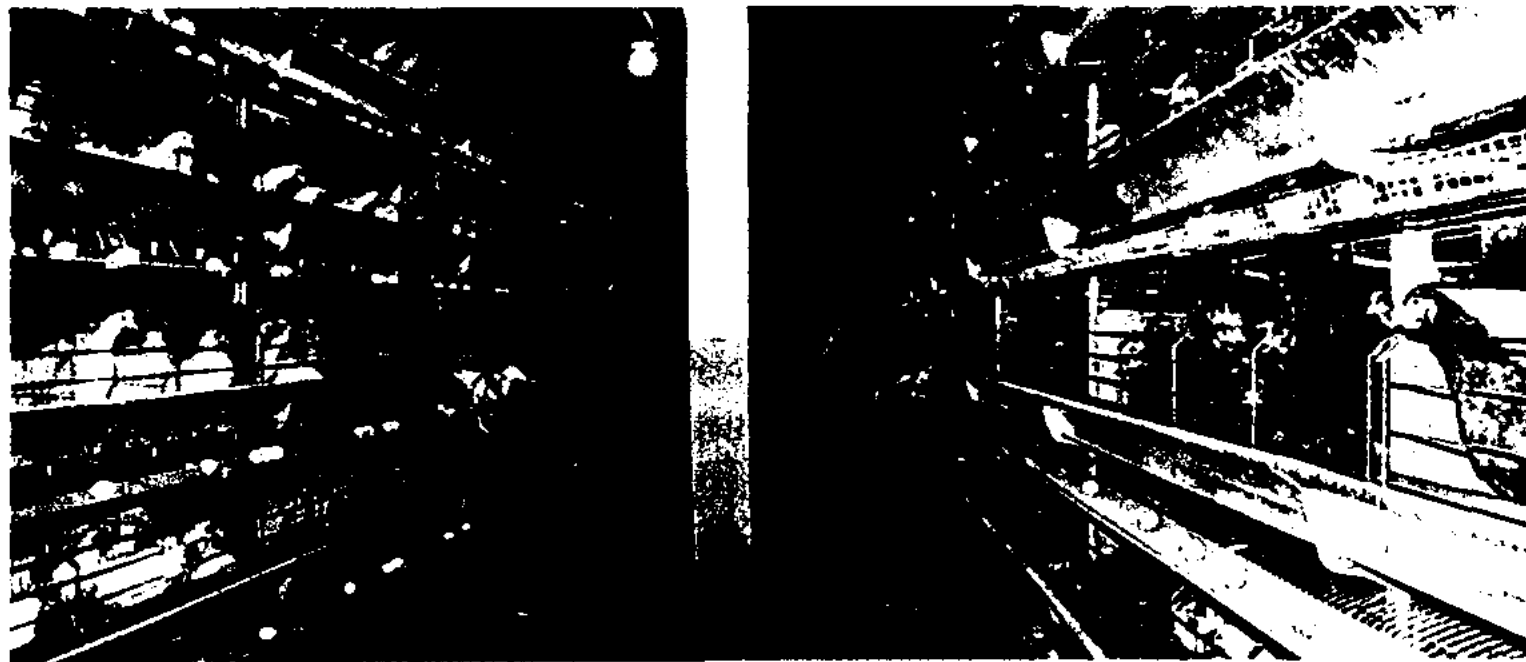

Птицефабрика в Южно-Казахстанской области

Птицы

птицы (кур, гусей, уток, индеек и др.). Осн. направления — яичное и мясное; побочная продукция — пух, перо. Впервые П. возникло в Индии ок. 3 тыс. лет назад. В 20 в. П. развивается как отрасль животноводства. Основы П. в Казахстане заложены в 20—30-е гг. 20 в. поголовье птиц 23,8 млн. гол. (2003). П. сосредоточено на крупных птицефабриках, где организовано произ-во мяса и яиц. Различают племенное (селекц.-генетич. станции, племзаводы, племптицесовхозы, репродукторы племенных птиц) и товарное (птицефабрики) П.

ПТИЦЫ (*Aves*), класс позвоночных животных. Самая мо-

нек-рые — одомашнены (гуси, куры, утки, цесарки и др.). Числ. мн. видов сокращается, ряд — под угрозой исчезновения. В Казахстане насчитывается до 500 видов П. из 19 отрядов. 56 видов в Красной книге Казахстана. Наука о П. — орнитология.

ПТИЧЬИ БАЗАРЫ, массовые гнездовья мор. птиц (чаек, чистиков, бакланов и др.), обычно на крутых прибрежных скалах. Могут занимать десятки км, насчитывать сотни тысяч птиц. Гнездование на П. б. даёт птицам ряд преимуществ, напр. меньшую гибель яиц и птенцов от хищников (чайки, крачки совместными усилиями отго-

привел ок. 8000 координат различ. нас. пунктов по широте и долготе.

ПУБЛИЦИСТИКА (лат. *publicus* — общественный), род произв., посв. актуальным проблемам и явлениям текущей жизни общества. Играет важную полит. и идеологич. роль как средство выражения плюрализма обществ. мнения, в т. ч. формирующегося вокруг острых проблем жизни. П. существует в словесной (письм. и устной), графически-изобразительной (плакат, карикатура), фото- и кинематографич. (док. кино, телевидение), театр.-драм., словесно-муз. формах. П. нередко используется в художеств. и науч. произведениях. Основатели казах. П. — Ш.Уалиханов, Ы.Алтынсарин, М.Шокай, А.Бокейханов, А.Байтурсынов, Ж.Аймауытов, М.Дулатов, С.Садуакасов, М.Сералин и др. Казах. эквивалент термина “П.” “көсемсөз” введен А.Байтурсыновым (“Әдебиет танытқыш”). Публицистич. статьи и размышления написаны в разные годы С.Сейфуллиным, И.Жансугуровым, Б.Майлиным, М.Ауэзовым, С.Мукановым, Г.Мустафиным, Б.Булкишевым, М.Иманжановым, Ж.Молдагалиевым, Х.Ергалиевым, А.Нуршаиховым, Ш.Муртазой, К.Смаиловым, А.Кекильбаевым и др.

ПУГАЧЕВ Емельян Иванович (ок. 1742, станица Зимовейская-на-Дону — 10(21).1.1775, Москва), предводитель казацко-крест. восстания 1773—75, донской казак, участник Семилетней (1756—63) и рус.-тур. (1768—70) войн, хорунжий. Под именем императора Петра III поднял восстание яицких казаков в авг. 1773. В сент. 1774 заговорщиками выдан властям. Казнен в Москве на Болотной площади.

ПУГАЧЕВА ВОССТАНИЕ 1773—75, в Приуралье, Зауралье, Ср. и Ниж. Поволжье. Предводитель восстания *Е.Пугачев* (ок. 1742 — 1775) был выходцем из донского казачества, участвовал в Семилетней



Птичий базар

лодая (первые находки — из юры) и многочисл. группа среди наземных животных. Размер от 5—6 см (колибри) до 2,4 м (страус). Передние конечности преобразованы в крылья, кожа покрыта перьями. Острое зрение и слух — важнейшие средства при внутри- и межвидовом общении. Мн. П. способны издавать различ., часто мелодичные звуки (пение П.). Размножаются, откладывая яйца (от 1 до 20—25). Ок. 9 тыс. видов. Распространены повсеместно, большинство (ок. 80 %) в тропиках. Для мн. характерны сезонные кочевки и дальние миграции (перелеты). Издавна мн. П. — объект промысла и охоты,

няют песцов и лисиц). Их обитатели играют существ. роль в биол. балансе моря. На П. б. издавна собирают яйца, разрабатывают залежи гуано. Нек-рые П. б. охраняются (на о-вах Баренцева м.).

ПТОЛЕМЕЙ Клавдий (ок. 90 — ок. 160), др.-греч. ученый. Известен прежде всего как создатель первой матем. теории планетных движений — геоцентрич. системы. По П. неподвижная Земля находится в центре и вокруг нее вращаются Солнце, Луна, планеты и звезды. Собств. взгляды и построения изложил в своём гл. труде “Альмагест”. В труде “География” П. дал сводку геогр. сведений антич. мира,

(1756—63), а затем в рус.-тур. войнах (1768—70), хорунжий. Восстание также возглавлялось И.Н.Белобородовым, И.Н. Чикой-Зарубиным, М.Шигаевым, Хлопушей (А.Соколов) и др. Участвовали яицкие казаки, крепостные крестьяне, работные люди уральских заводов и народы Поволжья, особенно башкиры во главе с Салаватом Юлаевым, Кинзей Арслановым. Пугачев провозгласил себя царем Петром Федоровичем, объявил народу вечную волю, жаловал землю, призывал к истреблению помещиков. В сент. 1773 повстанцы захватили Илецкий и др. укрепленные городки. В окт. 1773 Пугачев с отрядом в 2500

В 1-й пол. 18 в. усилился колон. гнет Росс. империи в Казахстане. Царское пр-во запретило казахам кочевки, а также выпас скота в районе рр. Жайык, Волга, Илек, Ертис. Вдоль побережья Каспийского м. земли также были недоступны для казахов, так как со 2-й пол. 18 в. были розданы в частное владение рус. помещикам. Тяжело отразилось на положении населения Казахстана введение гос. монополии на соль. Стр-во на терр. Казахстана линий воен. укреплений вело к потере больших земельных массивов. Активизация колон. политики, ограничение кочевков, постройка воен. укреплений вызвали большое

единились казахи из родов жагалбайлы, тама, табын Мл. жуза, к-рые совершали нападения на воен. укрепления. 7 окт. 1773 в осаде г. Оренбурга участвовало 2 тыс. казахов. Казах. отряды, состоявшие из родов бериш и шеркеш, совершили вооруж. нападение на гарнизоны укреплений Уральской линии. В янв. 1774 отряд повстанцев во главе с А.Овчинниковым захватили г. Гурьев (ныне Атырау). С кон. мая по окт. 1774 выступления казахов Мл. жуза сосредоточились на участке вдоль линии Нижнеяицких воен. укреплений по ниж. и ср. течению Жайыка от Гурьева-городка до Орской крепости, в междуречье Жайык — Волга, а также по ниж. течению от Астрахани до Самарского городка. Одним из первых среди султанов к восстанию присоединился Досалы, направивший Пугачеву своего сына Сейдалы с отрядом из 200 чел. Отряд Сейдалы, а также отряд Ср. жуза активно участвовали в осаде Оренбурга. В Ср. жузе восстание поддержали прежде всего казахи тех родов, к-рые имели кочевья в районе рр. Тобыл, Есиль и Ертис. Подавляющее большинство старшин выступило совместно с народом. Выступления казах. отрядов в 1774 нанесли значит. урон правительств. войскам по Нижнеяицкой, Самарской и Волжской линиям укреплений. Отвлекая на себя значит. военные силы, казахи способствовали успехам Пугачева до его разгрома в авг. 1774 в Ниж. Поволжье. После поражения повстанческой армии Пугачева под Царицыном не прекращались выступления казахов Мл. и Ср. жузов, к-рые переросли в крест. движение, продолжавшееся до 1776. П. в. 1773—75 имело важное значение в жизни казах. народа. Участие в ней казахов подготовило почву для борьбы против колон. политики Росс. империи.

ПУД, рус. мера массы (веса). 1 П. = 40 фунтам = 16,38 кг. В казах. традиц. обществе при-

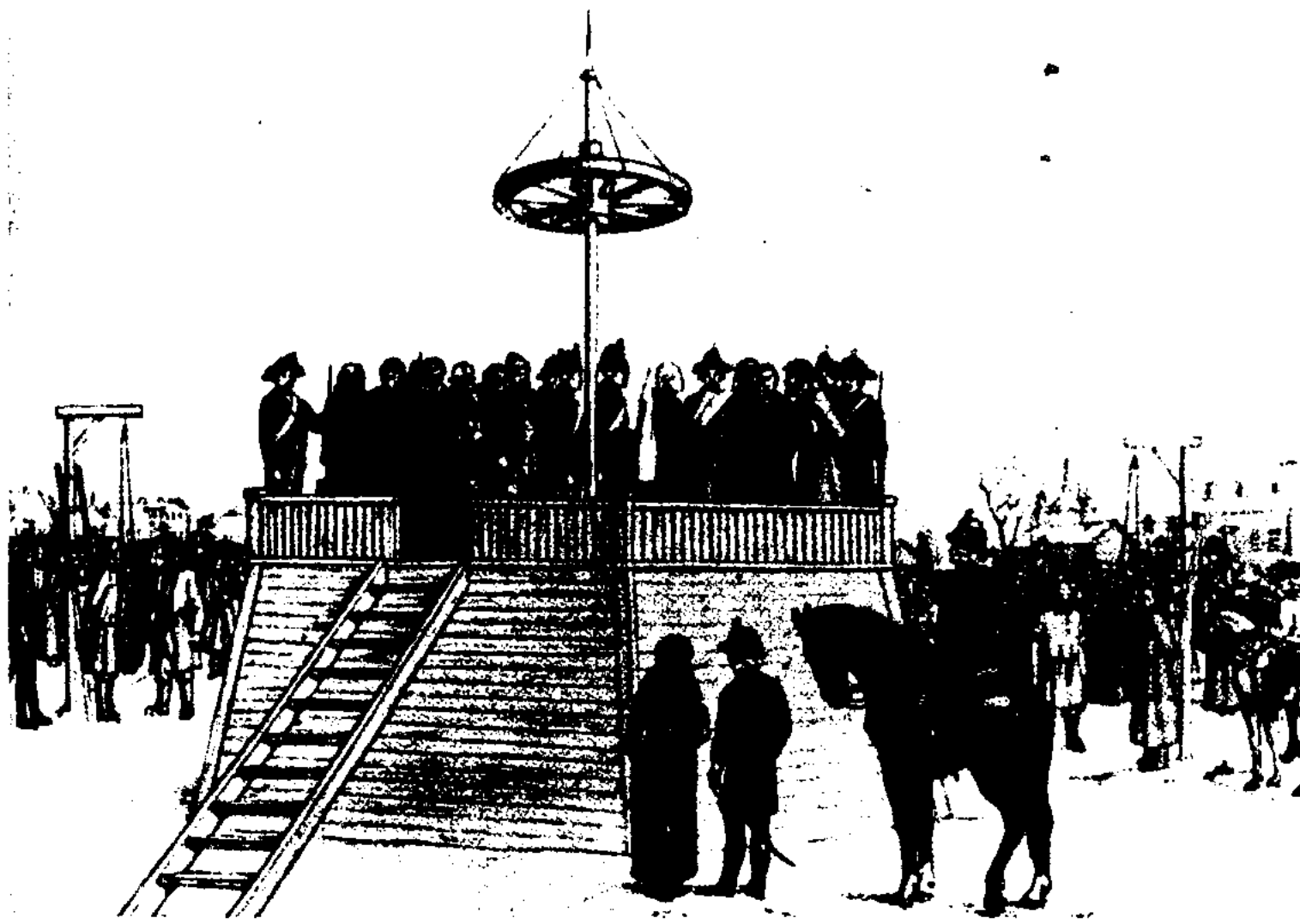

Чтение приговора предводителю крестьянского восстания Е.Пугачеву (акварель А.Т. Болотова; Москва, Исторический музей)

чел. осадил крепость Оренбург. В февр. 1774 был взят Челябинск. Под натиском регулярных войск Пугачев ушел на уральские заводы. После поражения в бою за Казань (июль 1774) повстанцы перешли на прав. берег Волги, где развернулось крест. движение. Пугачев призывал к передаче земли крестьянам, ликвидации крепостного права, уничтожению дворян и царских чиновников. Восстание было подавлено; Пугачев схвачен и казнен в Москве в 1775. Жестоким наказаниям были подвергнуты тысячи повстанцев.

недовольство нар. масс и стали причиной, обусловившей участие казахов в восстании Пугачева. Был установлен контакт хана Нуралы с Е.Пугачевым. Попытка Пугачева склонить хана Нуралы на свою сторону оказалась безрезультатной. Казах. шаруа ожидали, что с победой Пугачева и с новым ханом, к-рый, отстаивая их интересы, будет независим от царской администрации, произойдут преобразования, старые порядки сменятся новыми. По сведениям Оренб. адм. с первых дней восстания к повстанцам присо-

Пульсары

менялась ед. веса — кадак. 1 П. = 40 кадакам.

ПУЛЬСАРЫ (англ. pulsars, сокр. от Pulsating Sources of Radioemission — пульсирующие источники радиоизлучения), космич. источники импульсного электромагн. излучения, открытые в 1967 группой под рук. Э.Хьюиша (Великобритания). Импульсы пульсаров повторяются с периодом от тысячных долей секунды до секунд с выс. точностью. Большинство П. излучает в радиодиапазоне от метровых до сантиметровых волн. П. в Крабовидной туманности и ряд др. излучают также в оптич., рентгеновском и гамма-диапазонах. Радиопульсары отождествляются с быстро вращающимися нейтронными звездами, у к-рых имеется активная область, генерирующая излучение в узком конусе. Этот конус бывает направлен в сторону наблюдателя через промежутки времени, равные периоду вращения звезды. Энергия излучения черпается из энергии вращения звезды, поэтому ее период вращения (период пульсаров) постепенно возрастает. Кроме радиопульсаров открыты т. н. рентгеновские П., наблюдающиеся только в рентгеновском или гамма-диапазонах; они имеют периоды от неск. до сотен секунд и входят в тесные двойные звездные системы. Источник энергии их излучения, согласно совр. представлениям, — гравитационная энергия, выделяющаяся при аккреции на нейтронную звезду или черную дыру вещества, перетекающего от соседней нормальной звезды.

ПУНКТУАЦИЯ (позднелат. punctuatio, от лат. punctum — точка), 1) собрание правил постановки знаков препинания; 2) расстановка знаков препинания в тексте; 3) то же, что знаки препинания. В рус. П. выделились 3 осн. направления: логич. (теоретик Ф.И. Буслаев, С.М. Абакумов, А.Б. Шапиро), синтаксич. (Я.К. Грот), интонац. (Л.В. Щерба,

А.М. Пешковский, Л.А. Булаховский). В казах. письм. речи знаки препинания указывают на ее смысловое членение. Различаются: знаки выделяющие, служащие для обозначения границ синтаксич. конструкции, 2 запятые, или 2 тире — как единые парные знаки, кавычки, скобки; знаки отделяющие, служащие для разграничения независимых предложений, их частей, однородных синтаксич. элементов, а также для указания на тип предложения по цели высказывания, на эмоцион. характер предложения, на перерыв речи: точка, вопросит. знак, точка с запятой, двоеточие, тире, многоточие.

ПУНКЦИЯ (лат. punctio — укол), прокол стенки к.-л. полости тела (напр., плевральной), сустава, сосуда, органа, нормальной или патологич. ткани с лечебной или диагностич. целями.

ПУПАВКА. (*Anthemis*), род растений сем. сложноцветных. Многолетние или однолетние травы, иногда полукустарнички. Св. 150 видов, в Евразии и Сев. Африке; в Казахстане 6 видов. П. красильная (*A. tinctoria*) растет по паровым полям, залежам, сухим лугам и как сорняк в посевах; цветки ее дают желтую краску для ткани, обладают инсектицидными свойствами. П. собачья (*A. cotula*) — сорняк яровых посевов. Мн. виды П. декоративны. П. Корнух-троцкого (*A. trotzkiana*) встречается в сев.-зап. р-нах Казахстана; в Красной книге Казахстана.

ПУСТЕЛЬГА (*Falco tinnunculus*), хищная птица из рода соколов. В Казахстане распространена повсеместно. Дл. ок. 35 см. Оперение рыжее, самец ярче самки. Быстро привыкает к человеку; охотно селится в садах, парках, на городских зданиях. Попытка использовать П. как ловчую птицу оказалась “пустой” (отсюда назв.). Поселяется в старых гнездах других птиц, чаще вороновых, на скалах, обрывах и в заброшенных строениях. Селится

как поодиночке, так и колониями по неск. десятков или даже сотен пар. Питается грызунами, ящерицами, мелкими птицами и насекомыми. Высматривая добычу, зависает в воздухе



Пустельга

трепеща крыльями. Полезна: уничтожает вредителей с. х-ва. 2 вида в Красной книге МСОП.

ПУСТЫННОКОЛОСНИК (*Eremostachys*), травянистые растения сем. губоцветных. В Казахстане 23 вида. Растет на песчаных, глинистых и щебнистых почвах пустынь, а также по шлейфам и склонам низкогорий. Выс. до 70 см. Стебли немногочисл., простые, прямые. Прикорневые листья с черешками, стеблевые сходны с прикорневыми, но более мелкие. Соцветие состоит из неск. скрученных мутовок, венчик вдвое крупнее чашечки, двугубый. Плод — орешек. Декорат. растение, после отцветания нек-рые виды (напр., П. широкочашечный) используются для составления сухих букетов. Содержат эфирное масло. П. зинаиды (*E.*



Пустынноколосник широкочашечный

zenaidae) редкий, узкоэндемичный вид; встречается в хр. Иле Алатау. В Красной книге Казахстана.

ПУСТЫННЫЕ ЗОНЫ, природные зоны, в естеств. ландшафтах к-рых преобладают пустыни. Распространены в умеренном поясе Сев. полушария, субтропич. и тропич. поясах Сев. и Юж. полушарий. Пл. пустынь оценивается в 31,4 млн. км² (ок. 22% суши Земли); находятся гл. обр. в Африке (где расположена самая большая пустыня мира Сахара), Юго-Зап., Центр. Азии, а также в Австралии и в Сев. и Юж. Америке. Ведущую роль в формировании рельефа играют физ. выветривание, деятель-

повышается от -16° до -4°C . Ср. темп-ра июля $24-26^{\circ}\text{C}$ на С. и $30-40^{\circ}\text{C}$ на Ю.; над поверхностью песков до 70°C . Год. кол-во осадков в 10—12 раз меньше испаряемости: от 80 до 200 мм. Характерные формы рельефа: песчаные гряды и барханы, бессточные котловины, сухие русла рек. Большие площади заняты такырами, солончаками и песками с неразвитым почв. покровом. Почвы маломощны, бедны гумусом, часто засолены. Преобладают ксероморфные полукустарники и кустарники, эфемеры и эфемероиды на бурых и серо-бурых почвах. Обитают антилопа-джейран, сайгак, лисица, корсак, тушкан-

Гомера). Популярность реальных П. д. (записки путешественников начинают систематически печататься с сер. 16 в.) расширяет обращение художеств. лит-ры к их содержанию и сюжетно-композиц. приемам: плавание Васко да Гамы в Индию стало сюжетом поэмы Л.Камюэнса "Лузиады". В 18 в. сложился просветит. П. д., вобравший в себя черты авантюрного, филос., психологич., нравоописат. романов на жанровой основе путевых записок ("Робинзон Крузо" Д.Дефо, "Путешествие Гулливера" Дж. Свифта). В рамках лит. направлений и школ 18—19 вв. формируется жанр писат. "путевого очерка" ("Путешествие из Петербурга в Москву" А.Н. Радищева, "Путешествие в Арзурум" А.С. Пушкина). Основоположником П. д. в казах. лит-ре явл-ся Ш.Уалиханов ("Путевые дневники", 1855; "Состояние шести городов" 1859). Традиции П. д., как жанра, развили М.Ауэзов ("Так рождался Туркистан", 1956; "Индийские очерки"), С.Муканов ("Путешествия", 1954) и др., к-рые придали П. д. новые черты повествования, вели их в тесной связи с обществ., полит.-экон. жизнью народа.

ПУТИН Владимир Владимирович (род. 7.10.1952, г. Ленинград, ныне С.-Петербург), второй президент Росс. Федерации. Окончил Ленингр. гос. ун-т (1975), Высш. школу КГБ (1985). В 1975—90 работал в органах гос. безопасности. С 1990 — в Ленингр. совете, затем в мэрии С.-Петербурга. С 1991 пред. К-та по внеш. связям, в 1994—96 1-й зам. пред. пр-ва С.-Петербурга. С марта 1997 зам., в мае — июле 1998 1-й зам. руководителя Администрации Президента РФ. В 1998—99 директор Федеральной службы безопасности. В авг. 1999 1-й зам. пред. пр-ва Росс. Федерации. В авг. 1999 — мае 2000 пред. Пр-ва Росс. Федерации; одновременно с 31 дек. 1999 исполняющий обязанности прези-



Песчаная пустыня в среднем течении р. Иле

ность ветра и временных водотоков. Растительность травянистая и кустарничковая, разреженная; в наиб. аридных условиях практически отсутствует.

В Казахстане П. з. простираются сплошной полосой шир. 500—700 км с З. на В. на 2800 км, от берегов Каспийского м. до предгорий Тарбагатай. Пл. 1,1 млн. км² (40,4% терр. Казахстана). Занимают весь Ю. республики: охватывают юж. часть Прикаспийской низм., Мангыстау, Устирт, Сев. Приаралье, Бетпақдалу, Сырдаринскую низм., Кызылкум, Мойынкум, Сев. и Юж. Прибалкашье. Ср. темп-ра янв. с З. на В. понижается от -5° до -15°C , а с С. на Ю.

Много пресмыкающихся. Водятся жаворонки, рябчики и др. Пастбищное животноводство; земледелие возможно только при орошении.

ПУТЕВОЙ ДНЕВНИК, п у т е в ы е з а м е т к и, лит. жанр, в основе к-рого — описание путешественником (очевидцем) достоверных сведений о к.-л., неизвестных читателю или малоизвестных странах, землях, народах в форме заметок, записок, дневников (журналов), очерков, мемуаров. П. д., особенно древний, тесно связан с представлением путешествующего героя о пространстве — реальном и мифологич. (напр. "эпос поисков" — "Одиссея"

“Путь Абая”

дента Росс. Федерации. Избран Президентом Росс. Федерации (26 марта 2000 и 14 марта 2004). Неоднократно посещал с офици. визитами Казахстан. Встречи президентов России и Казахстана, принятие ряда важнейших документов способствовали дальнейшему укреплению



В. Путин

сотрудничества между двумя странами. Впервые в истории была проведена делимитация границ между Казахстаном и Россией.

“ПУТЬ АБАЯ” (“Абай жолы”), роман-эпопея М. Ауэзова; опубл. в 1942—56 (первая книга — роман “Абай”, т. 1—2, 1942—47, Гос. пр. СССР, 1949); вторая книга — “Путь Абая”, т. 1—2, 1959—56, Ленинская пр., 1959). Все книги объединены в эпопею “П. А.” и изданы в серии “Библиотека всемирной литературы” в 2 тт. (М., 1971). Роман-эпопея посв. жизни великого поэта-просветителя Абая Кунанбаева. В романе показана сложная картина жизни казах. общества во 2-й пол. 19 в., межродовая и классовая борьба, пробуждение протеста против угнетения. Во второй книге показан трудный путь поэта. Гуманист и мыслитель Абай раскрыт разносторонним обществ. деятелем. Роман написан ярким языком, передающим колорит эпохи. Переведен на мн. языки.

ПУХОЕДЫ (Mallophaga), отр. насекомых. Дл. 1—11 мм. Тело густо покрыто щетинками; бескрылые. Ротовой аппарат грызущий. Нек-рые безглазые. Ноги бегательные. Ок.

2500 видов. Паразиты птиц, реже млекопитающих; питаются слущивающимся эпителием и его производными (перья, пух, волосы). Каждый вид П. паразитирует на огранич. числе хозяев. Питание или передвижение П. по коже вызывает сильный зуд у животного-хозяина и ослабляют его. При массовом заражении домашних животных П. снижается их жизнеспособность.

ПУЧЧИНИ Джакомо (22.12.1858, Лукка — 29.11.1924, Брюссель), итал. композитор. Окончил Миланскую консерваторию (1880—83). Творчество П. связано с оперным жанром. Первые оперы “Вил-

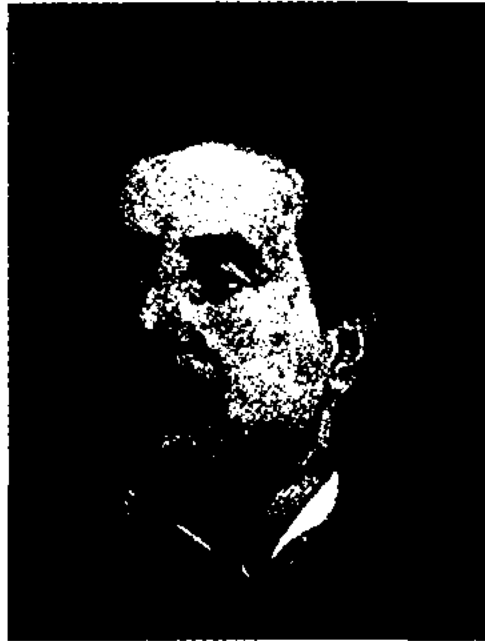

Дж. Пуччини

лисы” и “Эдгар” (1884 и 1889). Известность и всемирную славу принесли “Манон Леско” (1893), “Тоска” (1896), “Мадам Баттерфляй” (“Чио-Чио-сан”, 1903). Последняя опера П. “Турандот” (была завершена после его смерти комп. Ф. Альфано, 1926). П. развивал творческие принципы Дж. Верди, создал новый для итал. оперного иск-ва своеобразный речитативно-аризонный стиль, ставший одним из гл. компонентов совр. европ. оперы. В Казах. театре оперы и балета поставлены оперы П. “Чио-Чио-сан” (1944), “Богема”, “Тоска” (1966).

Лит.: Биографический энциклопедический словарь, М., 2000.

ПУШКИН Александр Сергеевич (6.6.1799, г. Москва — 10.2.1837, г. Петербург), рус. поэт, основатель новой рус. лит-ры, создатель совр. рус.

лит. языка. В юношеских стихах — поэт лицейского братства, “поклонник дружеской свободы, веселья, граций и ума”; в ранних поэмах — певец ярких и вольных страстей: “Руслан и Людмила” (1820), романт. поэмы “Кавказский пленник” (1820—21), “Бахчисарайский фонтан” (1821—1823) и др. Вольнолюбивые и антицар. мотивы ранней лирики независимость личного поведения послужили причиной ссылки: южной (1820—24, Екатеринослав, Кавказ, Крым, Кишинев, Одесса) и в с. Михайловское (1824—26). Многообразие разработанных жанров и стилей (в т. ч. “неукрашенная” проза “Повестей Белкина”, 1830; повести “Пиковая дама”, 1833 и др. произв.), легкость, изящество и точность стиха, рельефность и сила характеров (в крупных формах), “просвещенный гуманизм”, универсальность поэтич. мышления



В.А. Тропинин. Портрет А.С. Пушкина. 1827

и самой личности П. предопределили его первостепенное значение в рус. словестности; П. поднял ее на мировой уровень. Роман в стихах “Евгений Онегин” (1823—31), трагедия “Борис Годунов” (1824—25, опубл. в 1831), поэмы “Полтава” (1828), “Медный всадник” (1833, опубл. в 1837), роман “Капитанская дочка” (1836). Филос. лирика: “маленькие тра-

гедии”, созданные в 1830 (“Модарт и Сальери”, “Каменный гость”, опубл. в 1839, “Скупой рыцарь”, опубл. в 1836 и др.). Постоянны для пушкинской поэзии темы “дружества”, любви, поэзии жизни, творческого призвания и воспоминаний, а также вопросы о смысле и оправдании бытия, смерти и бессмертия, душевного спасения, нравств. очищения и “милости”. Умер от раны, полученной на дуэли с Ж.Дантесом, франц. подданным на рус. воен. службе. Изучая историю восстания Пугачева, П. в сопровождении В.И. Даля (1833) посетил Уральск, Оренбург и др. места. В архиве поэта сохранилась запись казах. соц.-бытового эпоса “Козы Корпеш — Баян сулу”. Отрывки из “Евгения Онегина” (1889), “Письмо Татьяны”, “Капитанская дочка” (1903) переведены на казах. яз. Абаем Кунанбаевым. Шакарим Кудайберды переложил на стихи роман “Дубровский”. На казах. яз. осн. произв. П. перевели видные поэты и переводчики И.Жансугуров, К.Аманжолов, Т.Жароков, А.Тажигаев, К.Тогызбаев, Х.Бекхожин, С.Мауленов, К.Шангытбаев и др.

Лит.: Биографический энциклопедический словарь, М., 2000.

ПУШНЫЕ ЗВЕРИ, дикие и разводимые в неволе млекопитающие, из шкурок к-рых изготавливают меховые изделия. К ним относятся хищные (соболь, калан, выдра, куница, норка, лисица, волк и др.), грызуны (белка, ондатра, бобр, нутрия и др.), зайцеобразные (зайцы), насекомоядные (выхухоль, кроты), ластоногие (напр., морской котик). Различают пушнину клеточную, получаемую разведением зверей и промысловую, добываемую охотой на них в природных условиях. См. *Звероводство*.

ПУШТУНЫ, см. *Афганцы*.

ПУЭРТОРИКАНЦЫ (самоназв. пуэрторикенъос), народ, осн. население Пуэрто-Рико. Числ. 5,6 млн. чел., из них 3,6 млн. чел. в Пуэрто-Рико и

2 млн. чел. в США (сер. 1990-х гг.). Происходят от исп. колонистов 16—19 вв., смешавшихся в 16 в. с индейцами-карибами, а позднее с неграми, ввезенными из Африки. Яз. испанский. Большинство верующих — католики, есть протестанты.

ПУЭРТО-РИКО, Содружество Пуэрто-Рико, владение США в Вест-Индии на одном острове и близлежащих малых островах. Пл. 8,9 тыс. км². Нас. 3,7 млн. чел. (2003), гл. обр. креолы, мулаты и негры. Офиц. яз. — испанский. Верующие в осн. католики. Исполнит. власть осуществляет выборный губернатор. Законодат. орган — Законодат. собрание. Адм. центр — Сан-Хуан. Адм. терр. деление: 8 округов.

С З. на В. простирается хр. Кордильера-Сентраль (выс. до 1338 м). Климат тропич. пассатный. Ср.-мес. темп-ры 24—28 °С; осадков 900—2500 мм



Ландшафт внутренних районов Пуэрто-Рико

в год. Часты ураганы. Вечнозеленые и смешанные леса, кустарники и редколесья.

С древнейших времен остров П.-Р. населяли индейцы. В 15 в. его захватили исп. конкистадоры. В результате исп.-амер. войны 1898 остров перешел во владение США. С 1952 имеет статус свободно ассоциированного с США гос-ва.

Основа экономики — обработ. пром-сть и с. х-во экспортного направления. Развита хим.-

фармацевтич., нефтеперераб., электрон. (сборка компьютеров, науч. приборов), текст., пищ. пром-сть. В с. х-ве преобладает животноводство: разведение кр. рог. скота, свиней. Гл. товарные культуры: сах. тростник, ананасы, табак, кофе, бананы. Лов рыбы и моллюсков. Кустарное произ-во вышивок и вязаных изделий. Экспорт: хим. продукция, продовольствие, электрооборудование, компьютеры. Осн. торг. партнеры: США, Япония, Венесуэла, Доминиканская Республика. Иностр. туризм. На терр. П.-Р. — воен.-морские базы США.

Лит.: Географический энциклопедический словарь, М., 2003.

ПЧЕЛЫ, пчелиные (Apoidea), надсем. насекомых подотр. жалящих перепончатокрылых. Дл. 1,5 мм — 5 см (обычно 1—1,5 см). Близки к роющим осам. Лапки и волоски вместе образуют аппарат для сбора пыльцы, а длинный хоботок —

для сбора нектара. Ок. 30 тыс. видов. Распространены всюду, где есть цветковые растения, с к-рыми П. тесно связаны как опылители. Большинство видов пчел — одиночные, нек-рые селятся колониями, обществ. П. (напр., пчела медоносная, шмели) живут семьями. Строят гнёзда, в к-рых выкармливают личинок смесью нектара и пыльцы. Среди П. встречаются гнездовые паразиты, напр., шмели-кукушки. 20 видов П.

Пшеница

охраняются. Разводятся для произ-ва меда и воска, прополиса, пчелиного яда и др. В Казахстане П. впервые завезены в 1786 (г. Усть-Каменогорск). В Вост.-Казахст. и Алматин. обл. районированы среднерусские породные группы, в сев. обл. — более продуктивные, плодовые и зимостойкие украинские П.

ПШЕНИЦА (*Triticum*), род одно- и многолетних трав сем. мятликовых; ведущая зерновая культура во мн. странах. Ок. 30 видов; в Евразии, Африке, Америке, Австралии. Возделывают в осн. П. мягкую и П. твердую (озимые и яровые формы, св. 4000 сортов).

стан — крупнейший в СНГ производитель пшеницы твердых сортов (в осн. сев. обл. республики).

ПЫРЕЙ (*Agropyron*), род многолетних трав сем. злаков. Длиннокорневищные или образующие дерновины травы. В Казахстане 44 вида; распространены повсеместно. Наиб. значение имеют П. пустынный (*A. desertorum*), П. ломкий (*A. fragile*), П. ползучий (*A. repens*). Растет в степи, на лугах и в лиманах, в посевах с.-х. культур. Засухоустойчив и морозостоек. П. ползучий — ценное кормовое растение, в посевах — злостный сорняк. Неск. видов скрещено с пше-

ПЯТИБОРЬЕ, современное пятиборье, включает верховую езду с преодолением препятствий, фехтование на шпагах (поединки до первого укола), стрельбу из пистолета (20 выстрелов 4 сериями), плавание (вольным стилем на 300 м) и легкоатлетич. кросс (на дистанции 4 км). В 1912 включено в программу Олимп. игр (вначале личный, а с 1952 и командный зачет). Чемпионаты мира с 1949, Кубки Европы с 1974. В Казахстане развивается с 1955. Известные пятиборцы в Казахстане: В.Минеев и Б.Сариев — чемпионы 18-х Олимп. игр (1964, Токио, Япония); Ю.Тогобецкий и В.Монахов — чемпионы СССР среди юниоров (1969—70); Т.Досымбетов, Б.Сычев, Е.Бессонов — бронз. призеры 7-й Спартакиады народов СССР; А.Парыгин, Д.Тюрин, О.Ребров — победители 12-х Азиатских игр (1994, Япония) в командном зачете; А.Парыгин — чемпион 26-х Олимп. игр в Атланте (1996, США).

“500 КАЗАХСКИХ ПЕСЕН И КЮЕВ”, муз.-этногр. труд А.В. *Затаевича*; издан в 1931 в Оренбурге. Содержит 416 песен (в т. ч. 31 с текстами) и 84 кюя, записанные в различ. областях республики. Впервые в нотной записи опубликованы Курмангазы, Жанторе, Мусирали, Даулеткерей, Таттимбета, песни Биржансала, Майры, Мади Бапиулы, Естая и др. Песни и кюи зафиксированы по сообщениям 123 исполнителей, среди которых известные деятели литературы, искусства и науки Г.Айтбаев, К.Байжанов, Б.Балабеков, М. и Н.Бокейхановы, И.Жансугуров, Амре Кашаубаев, А.Маргулан, Г.Мухитов, К.Сатпаев, М.Шамсутдинова, М.Ержанов, Ш.Кошкарбайулы, К.Куанышпаев, Ж.Шанин и др. Большую науч. ценность представляют приведенные в книге выводы и заключения по теории и истории казах. нар. музыки.

380



Пшеница (колоски)

В культуре с 7—6 тыс. до н. э. (Передняя Азия, Туркмения, Юж. Европа). Зерно П. содержит много белка (от 10—12 до 20—25 %), углеводов (60—64 %), а также жир, витамины, минер. вещества и др. Мягкие сорта идут для получения хлебной муки, мука из твердых сортов используется для приготовления макаронных изделий. Зелёная масса, сено, солома, зерно, отруби — корм для скота. В мир. земледелии занимает наиб. пл. среди др. зерновых культур. Мир. произво 580 млн. т (2000). Крупнейшие производители: страны ЕС (103,9 млн. т), Китай (90,3 млн. т), Индия (71,8 млн. т), Россия (50,6 млн. т), США (44,1 млн. т), Канада (16,2 млн. т). Казах-



Пырей ползучий

ницей (пшенично-пырейные гибриды).

ПЫШАКШЫТОБЕ, ср.-век. (6—10 вв.) городище в Отырарском р-не Юж.-Казахст. обл., в 11 км к Ю.-З. от ж.-д. ст. Темир. Исследовался Юж.-Казахст. археол. экспедицией (рук. А.Н. Бернштам) в 1947 и Юж.-Казахст. комплексной археол. экспедицией (рук. К.Акишев) в 1969—70. Представляет прямоугол. в плане холм; протяженность с З. на В. 138 м и с С. на Ю. — 110 м. Выс. вост. стороны составляет 11,5 м, зап. — 7,5 м. Вблизи холма сохранились небольшие возвышения. В 1949 в вост. части П. произведены раскопки трех культ. слоев. Во втором слое обнаружены часть стены из сырцового кирпича и фрагменты глин. посуды.



РАБАД (араб. – пригород), окраина, ремесленно-торг. предместье в ср.-век. (7–8 вв.) городах Ср. Азии и Юж. Казахстана, Ирана, Афганистана. Р. примыкал к *шахристану*. Позднее вокруг Р. сооружались стены и рвы. С 9–10 вв. центр экон. и полит. жизни ср.-век. мусульм. города.

РАБАТ, аул в Казыгуртском р-не Юж.-Казахст. обл., центр округа. Расположен у подножия г. Казыгурт, в 35 км к С.-В. от район. центра — а. Казыгурт. Нас. 4,1 тыс. чел. (2004). Осн. в 1927.

РАБГУЗИ, Насреддин Бурханеддин (гг. рожд. и смерти неизв.), тюркояз. писатель, мыслитель кон. 13 — нач. 14 в. Хорошо знал араб. и перс. яз. Служил кадием (религ. судьей). Автор сб. “Кисас-ул-анбия Рабгузи” (“Рассказы Рабгузи о пророках”, 1309–10), к-рый включает 72 сказа на темы из Библии и Корана. Сказы написаны прозой со стихотворными вставками. Сборник содержит легенды-сказания о происхождении Мира, жизни на Земле, природных явлениях, рассказы о халифах и пророках, даются толкования религ. сур. Ценны для изучения хорезмского стиля лит-ры. Писал лирич. стихи.

РАБИ’И СУЛТАН БЕГИМ МАВЗОЛЕЙ, архит. памятник 15 в. на терр. туркистанского ср.-век. некрополя, в 60 м к Ю.-В. от ханаки Ходжа Ахмета Яссауи. Первоначально — однокамерная 8-гранная постройка, перекрытая куполом, высоко поднятым на цилиндрич. барабане, и впоследствии пе-

рестроенная в многокамерную квадратную в плане постройку. Памятник дошел до наших дней в сильно разрушенном состоянии. Мавзолей упоминается в источниках 16 в. Воздвигнут над могилой Раби’и Султан Бегим (ок. 1430–1485) — дочери *Улугбека*, знаменитого Тимурида, выданной в 1451 замуж за хана Абулхайра, матери ханов Кошкинши и Суйиниша. Мавзолей включает 5 помещений: центрально расположенный 8-гранный зал, 2 квадратных в плане и 2 прямоугол., вытянутых в плане, помещения. Гл. фасад здания представлен в виде портала с глубокой входной нишей, перекрытой выс.

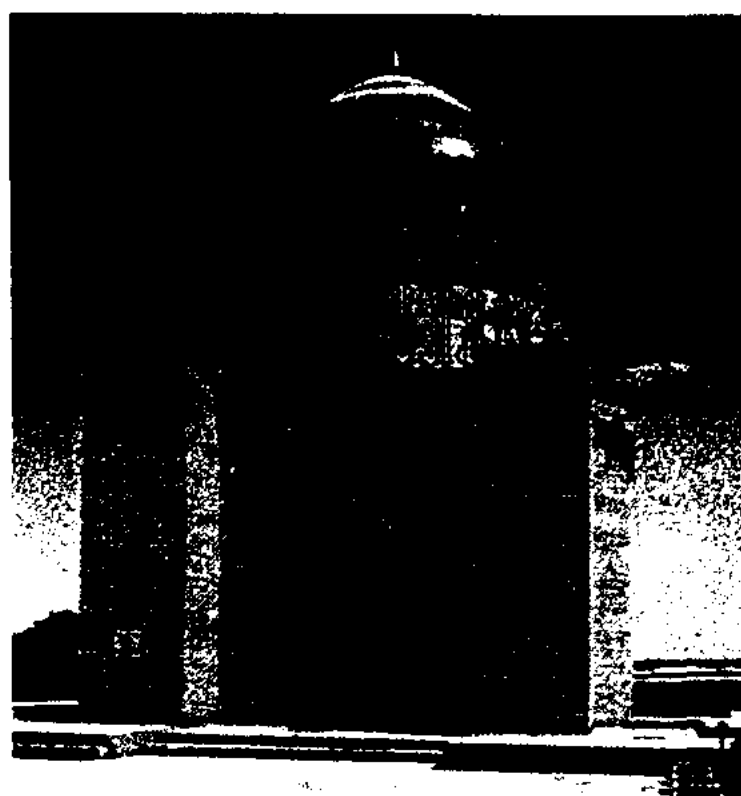

Мавзолей Раби’и Султан Бегим

стрельчатой аркой, обращенной в сторону ханаки Ходжа Ахмета Яссауи. Др. фасады решены в виде аркады с 5 нишами на каждом фасаде. Центр. часть здания перекрывалась куполом на выс. цилиндрич. барабане. В юго-вост. стене мавзолея обнаружен вход в склеп, 8-гранный в плане и расположенный в центр. части памятника. Среди надгробных камней, перенесенных под своды ханаки Ходжа Ахмета Яссауи, находится камень Раби’и Султан Бегим со следующей эпитафией: “Это место успокоения благородной, добродетельной Раби’и Султан Бегим, дочери умершего мученической смертью, могущественного, великого султана Улугбека Гурагана; сына могущественного эмира Тимура

Гурагана. Да осветит бог все их могилы до дня суда. Случилось же это отбытие от жилища временного в обитель вечную в один из месяцев 890 года (т. е. 1485) новолунной эры бегства, избранного пророком, — да будет с ним милосердие и мир”. Мавзолей — ценный архит. памятник, отражающий начальный этап в сложении туркистанского некрополя.

РАБЛЕ Франсуа (ок. 1494, пров. Турень, Франция — 9.4.1553, г. Париж), франц. писатель-гуманист, врач. Роман Р. “Гаргантюа и Пантагрюэль” (кн. 1–4, 1533–52, кн. 5 опубл. в 1564) явл-ся энциклопедией франц. культуры эпохи *Возрождения*: ее религ. и полит. жизни, филос., пед. и науч. мысли, обществ. быта и духовных устремлений. Беспощадный смех над отживающим миром сочетается с верой в обновление жизни, соц. прогресс. В гротескных образах героев, навеянных фольклором (великаны Гаргантюа, Пантагрюэль, правдоискатель Панург), Р. раскрывает жизнеутверждающие идеалы, культ развития всех возможностей духовного и “телесного” человека. Смех Р. лишен страха перед злом и окрашен в карнавальные, праздничные тона.

Лит.: Биографический энциклопедический словарь, М., 2000.

РАВВИН (др.-евр. рабби — мой учитель), в иудаизме руководитель общины верующих, служитель культа.

РАВЕНСТВО социальное, характеристика определен. обществ. состояния, составная часть мн. социальных идеалов. Требования полит. и социального Р. играли активную, часто революционную роль в ист. процессе. Стоицизм выработал понятие Р. всех людей, коренящегося в их общей разумной природе. Теоретики естеств. права утверждали Р. как равноценность и равноправие всех людей, в т. ч. Р. всех перед законом. У Ж.Ж. Руссо Р. (в т. ч. Р. воспитания) выступа-

Равнины

ет необходимой предпосылкой свободы; в противоположность этому А.Токвиль считал, что установка на Р. социальных условий жизни ведет к деспотич. эгалитаризму и утрате личной свободы. Требование имуществ., экон. Р. характерно для различ. течений социалистич. мысли 19—20 вв. В совр. обществ. мысли подвергаются критике принципы уравнил. распределения и установления полного Р.; наиб. распространение получили концепции, в к-рых обосновывается необходимость обеспечения равных условий старта для вступающих в жизнь поколений.

РАВНИНЫ (англ. plain), относительно ровные поверхности, иногда значит. по площади, с

поверхности суши, самые большие Р. мира — Амазонская (св. 5 млн. км²), Вост.-Европ., Зап.-Сибирская (ок. 3 млн. км²).

РАВНОВЕСИЕ механич. системы, состояние механич. системы, находящейся под действием сил, при к-ром все ее точки покоятся по отношению к рассматриваемой системе отсчета. Р. имеет место, когда все действующие на тело силы взаимно уравновешены. Р. тела может быть устойчивым, неустойчивым и безразличным. Устойчивым наз. такое Р., когда после малого отклонения от положения Р. тело опять в него возвращается, точнее, совершает около положения Р. малое колебание; неустойчивым — когда тело все

виты ремесла: художеств. обработка металла, произ-во ковров и пледов, окраска тканей, гончарное дело, резьба по кости и



Раджастханец

ткани. Миниатюрная живопись, архитектура, песенно-танцевальное нар. творчество.

РАДИАН (лат. radius — луч, радиус), ед. плоского угла в СИ и др. системах единиц. Обозначение — рад. 1 рад соответствует дуге, длина к-рой равна ее радиусу. Содержит прибр. 57° 17' 45".

РАДИАЦИОННАЯ ФИЗИКА, обл. физики, изучающая физ.-хим., фазовые превращения в веществах под действием ионизирующих излучений. Исследования по Р. ф. в Казахстане начаты в 1965 в Ин-те ядерной физики АН Казахстана (см. *Национальный ядерный центр Республики Казахстан*). **РАДИАЦИОННОЙ МЕДИЦИНЫ И ЭКОЛОГИИ НАУЧНО-ИССЛЕДОВАТЕЛЬСКИЙ ИНСТИТУТ** Мин-ва здравоохранения Республики Казахстан. Организован в 1991 на базе Семипалатин. радиол. диспансера (в 1989 — противобруцеллезный диспансер).

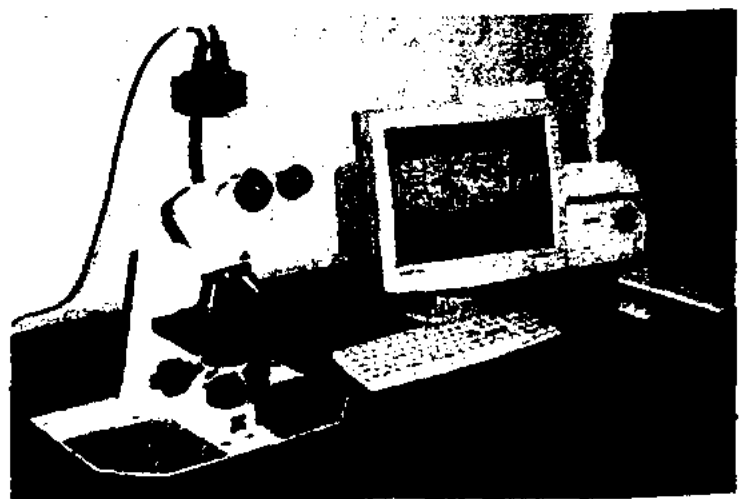

Лаборатория цитогенетики

382



Есильская равнина

незначит. колебаниями высот и малыми (менее 5°) уклонами; один из важнейших элементов рельефа земного шара. На суше различают Р., лежащие ниже ур. м., низменные (выс. до 200 м), возвышенные (от 200 до 500 м) и нагорные (выше 500 м). По структурному принципу выделяют Р. платформенных и орогенных (горных) областей (гл. обр. в пределах межгорных и предгорных прогибов); по преобладанию тех или иных внеш. процессов — денудационные, образовавшиеся в результате разрушения возвышенных форм рельефа, и аккумулятивные, возникшие путем накопления толщ рыхлых отложений. В совокупности Р. занимают 15—20%

более и более удаляется от положения Р.; безразличным — когда тело продолжает оставаться в Р. в новом положении (шар на горизонтальной плоскости).

РАДАР (англ. radio detecting and ranging — радиообнаружение и определение дальности), термин, встречающийся в переводной и популярной литературе для обозначения радиолокационной станции, иногда наз. также радарной установкой.

РАДЖАСТХАНЦЫ, раджастанцы; народ, коренное население шт. Раджастхан в Индии. Числ. 18 млн. чел. (сер. 1990 гг.). Яз. — раджастхани (раджастани). Большинство Р. исповедует индуизм, ост. — ислам и джайнизм. Осн. занятие — земледелие и скотоводство. Раз-

В состав ин-та входят науч.-практич. и клинич. (поликлиника и стационар) подразделения. Осн. направления работ: изучение радиац. ситуаций; расчеты эффективных эквивалентных доз облучения населения, а также оценка ранних и поздних эффектов облучения населения, проживающих на терр., прилегающих к полигону; разработка и внедрение методов ранней диагностики индуциров. радиацией онкологич. и общесоматич. заболеваний; разработка и внедрение реабилитац. мероприятий с целью минимизации постлучевых эффектов; оценка мед.-демогр. критериев связи общесоматич. патологии населения с воздействием радиации и др. Ин-т тесно сотрудничает с н.-и. ин-тами стран дальнего и ближнего зарубежья (Япония, Германия, США, Великобритания, Россия и др.).

РАДИАЦИЯ, 1) поток частиц и квантов электромагн. излучения. Напр., ионизирующая Р. приводит к возбуждению атомов или молекул и ионизации вещества, к-рое подвергается действию излучения. См. также *Ионизирующее излучение*; 2) любое лучеобразное распределение чего-либо от центра к периферии.

РАДИЙ (Radium), Ra, радиоактивный хим. элемент II группы периодич. системы; ат. н. 88, ат. м. 226,0254; относится к щелочноземельным металлам. Радиоактивен; наиб. устойчивый изотоп — ^{226}Ra (период полураспада $T_{1/2} = 1620$ лет). Назв. от лат. *radius* — луч. Открыт франц. физиками П.Кюри и М.Склодовской-Кюри в 1898. Содержание в земной коре $1 \cdot 10^{-10}$ % по массе. Серебристо-белый блестящий металл; плотн. ок. $5,500 \text{ г/см}^3$, темп-ра плав. 969°C , темп-ра кип. 1140°C . Химически очень активен. В природе встречается в урановых рудах. Первый элемент, радиоактивные свойства к-рого нашли практич. применение в медицине и технике. В медицине Р. служит источником

радона. Используется для приготовления светящихся составов, нейтронных источников и т. д.

РАДИКАЛ, матем. знак $\sqrt{\quad}$ (измененное лат. *r*), к-рым обозначают действие извлечения корня, а также результат извлечения корня, т. е. число вида $\sqrt[n]{a}$.

РАДИКУЛИТ (лат. *radicula* — корешок), заболевание, обусловленное поражением корешков спинномозговых нервов, гл. обр. при остеохондрозе межпозвоночных дисков. Характерны боли, напряжение мышц спины, расстройство движения и т. д. В зависимости от уровня поражения различают пояснично-крестцовый, шейный и др. Р.

РАДИО (лат. *radio* — излучаю, *radius* — луч), 1) способ передачи сигналов на расстояние посредством излучения электромагн. волн в диапазоне частот до 3 ТГц; обл. науки и техники, связанная с изучением физ. явлений, лежащих в основе этого способа и его практич. использования; 2) одно из средств массовой информации. Осуществляется через радиоцентры; передачи радиовещания принимаются на радиовещательные приемники.

РАДИО..., часть сложных слов, указывающая на их отношение к радио (напр., радиоволны) или к радиоактивности (напр., радиография).

РАДИОАКТИВНОСТЬ (*радио...* и *activus* — действенный), самопроизвольное превращение неустойчивых атомных ядер в ядра др. элементов, сопровождающееся испусканием частиц или гамма-квантов. Известно 4 типа Р.: альфа-распад, бета-распад, спонтанное деление атомных ядер, протонная Р. (предсказаны, но еще не наблюдались двупротонная и двунейтронная). Для Р. характерно экспоненциальное уменьшение ср. числа ядер во времени. Р. впервые обнаружена А.Беккерелем в 1896.

РАДИОАКТИВНЫЕ ИЗОТОПЫ, неустойчивые изотопы хим. элементов, к-рые самопро-

извольно превращаются в др. нуклиды. Различают природные Р. и. и искусств., получаемые в лабораторных условиях в результате различ. ядерных реакций.

РАДИОАКТИВНЫЕ ОТХОДЫ, различ. материалы и изделия, биол. объекты и т. п., к-рые содержат радионуклиды в выс. концентрации и не подлежат дальнейшему использованию. Наиболее опасные Р. о. — отработанное ядерное топливо — перед переработкой выдерживают во временных хранилищах (как правило, с принудительным охлаждением) от неск. суток до десятков лет с целью уменьшения активности. Нарушение режима хранения может иметь катастрофич. последствия. Газообразные и жидкие Р. о., очищенные от высокоактивных примесей, сбрасывают в атмосферу или в водоемы. Высокоактивные жидкие Р. о. хранят в виде солевых концентратов в спец. резервуарах в поверхностных слоях земли, выше уровня грунтовых вод. Твердые Р. о. цементируют, битумируют, остекловывают и т. п. и захоранивают в контейнерах из нержавеющей стали: на десятки лет — в траншеях и др. неглубоких инженерных сооружениях, на сотни лет — в подземных выработках, соляных пластах, на дне океанов. Для Р. о. надёжных, абсолютно безопасных способов захоронения до наст. время нет из-за коррозионного разрушения контейнеров.

РАДИОАКТИВНЫЕ РУДЫ, руды, содержащие минералы радиоактивных элементов (долгоживущие изотопы радиоактивных рядов ^{238}U , ^{235}U , ^{232}Th). См. *Урановые руды*.

РАДИОБИОЛОГИЯ (*радио...* и *биология*), наука о действии всех видов ионизирующих излучений на организмы, их сообщества и биосферу в целом. Р. занимается изысканием различ. средств защиты организма от излучений и путей его пострадиационного восстановления от повреждений, прогнозировани-

Радиолярии

ем опасности для человечества повышения уровня радиации окружающей среды, изысканием новых путей использования ионизирующих излучений в медицине, с. х-ве, пищ. и микробиол. пром-сти. Сформировалась в 1-й пол. 20 в. В Казахстане систематич. исследования по Р. начаты в 1960-е гг. по инициативе С.Б. Балмуханова в лаб. радиобиологии Ин-та зоологии.

РАДИОЛЯРИИ, л у ч е в и к и (Radiolaria), класс простейших подтипа саркодовых. Известны с докембрия, встречаются в составе мор. отложений. Размеры от 40 мкм до 1 мм и более. Скелет из кремнезёма или сульфата стронция. Мор. планктонные, преим. тепловодные, организмы. Св. 7 тыс. совр. и ископаемых видов. Образуют радиоляриевый ил, входят в состав осадочных пород.

РАДИОПРИЕМНИК, устройство в сочетании с антенной (наружной или встроенной) служит для приема радиосигналов. Примеры: радиовещат. приемник, телевизор, радиолокац. Р. Осн. элементы: частотно-селективные электрич. цепи (колебательные контуры, электрич. фильтры и др.) для настройки Р. на нужную передающую радиостанцию, усилители электрич. колебаний, детектор, средства воспроизведения принимаемой информации (напр., громкоговоритель, кинескоп). Примеры Р.: радиовещат. приемник, телевизор, радиолокац. Р.

РАДИОСТАНЦИЯ, радиотех. сооружение или аппарат для передачи и (или) приема радиосигналов. Различают передающие, приемные и приемопередающие радиостанции.

РАДИОТЕЛЕФОН, вид телефонной связи, осуществляющий прием и передачу речевой информации посредством радиоволн без проводной линии, соединяющей абонентов. Существует неск. разновидностей Р.: собственно Р., “бесшнуровой”, “радиоудлинители”, мобильные телефоны.

РАДИОФИЗИКА, обл. физики, в к-рой изучаются процессы, связанные с электромагн. колебаниями и волнами радиодиапазона: их возбуждение, распространение, прием и преобразование частоты, а также возникающие при этом взаимодействия электрич. и магн. полей с зарядами в вакууме и веществе. Радиофиз. методы исследования проникают в др. области физики (напр., в оптику) и за ее пределы. Нек-рые разделы Р. выделяются в самостоят. обл. (радиоастрономия, радиоспектроскопия, квантовая электроника и т. д.).

РАДИУС (лат. radius, букв. — спица колеса, луч), отрезок, соединяющий к.-л. точку окружности или сферы с центром, а также длина этого отрезка.

РАДЛОВ Василий Васильевич (Фридрих Вильгельм) (5.1.1837, г. Берлин — 12.5.1918, г. Петроград, ныне С.-Петербург), востоковед-тюрколог, этнограф и археолог, акад. Петерб. АН (1884). По происхождению немец. Окончил Берлинский ун-т (1858). С 1858 переехал в Россию. В 1885—90 директор Азиат. музея АН; 1894—1918 директор Музея антропологии и этнографии Росс. АН. Один из инициаторов создания и председатель Рус. к-та по изучению Ср. и Вост. Азии (1903—18). В результате ряда экспедиций по Алтаю, Сибири, в Казахстан и Ср. Азию (1860—70) собрал материал по языкам, фольклору, этнографии и археологии тюрк. народов. В 1891 возглавил Орхонскую экспедицию Росс. АН, в 1898 организовал Турфанскую экспедицию (Центр. Азия). Первым прочитал орхоно-енисейские надписи и начал изучение и публикацию др.-уйг. памятников. Р. — один из основоположников сравнит.-ист. изучения тюрк. языков (“Сравнительная грамматика северных тюркских языков”, т. 1, 1882; “Древнетюркские надписи Монголии”, 1894—95; “Вводные мысли к описанию морфологии тюрк-

ских языков”, 1911). Оpubл. переводы и транскрипцию письм. памятников “Кутадгу билиг” (1891—1910) и “Тоньюкук” (1899) и тексты на тюрк. языках (“Опыт словаря тюркских наречий”, т. 1—4, СПб., 1882—1909 и др.). Как выдающийся фольклорист получил известность благодаря труду “Образцы народной литературы тюркских племен” (ч. 1—10, 1866—1907), 3-я часть к-рой посв. казах. фольклору. Материалы для книги были собраны в казах. степи, в беседах с мастерами песенного и словесного жанра. Р. записал и издал кырг. эпос “Манас”. Ряд работ посв. этногенезу, классификации и



В. Радлов

истории диалектологии тюрк. яз. Р. — основатель собств. науч. школы тюркологов. Его ученики Б.Я. Владимирцов, Н.Ф. Катанов, С.Е. Малов, П.М. Мелиоранский, А.Н. Самойлович и др. оставили ценные замечания о науч. наследии Р. Известны записки М. Шокая о творческой мастерской Р.

РАДОН (Radon), Rn, хим. элемент VIII группы периодич. системы; ат. н. 86, ат. м. 222,0176; относится к благородным газам. Радиоактивен: наиб. устойчив ^{222}Rn (период полураспада 3,8 сут). Образуется при распаде радия (отсюда название). Плотн. 9,81 г/л, темп-ра плав. -62°C . Применяется в науч. исследованиях, металлургии и медицине (радоновые ванны). Открыт англ. физиками Э. Резерфордом и Р. Оуэнсом в 1899.

РАЗВИТИЕ, э в о л ю ц и я, направленное изменение к.-л.

органич. целого (биол., соц., культ.-ист.), в процессе к-рого разворачиваются его внутр. возможности. Протекает во времени в последовательности стадий, как переход от одного состояния к другому. Выделяют восходящую линию (*прогресс*) и нисходящую (*регресс*).

РАЗВИТИЕ (в биологии), процесс тесно взаимосвязанных количеств. (рост) и качеств. (дифференцировка) преобразований особей с момента зарождения до конца жизни (индивидуальное развитие, или онтогенез) и в течение всего времени существования жизни на Земле их видов и др. систематич. групп (ист. развитие, или филогенез).

РАЗИЕВА Гульвира Турсуновна (род. 18.6.1936, Алматы), уйг. эстрадная певица (сопрано). Нар. арт. Казахстана (1981). Окончила Алматин. гос. консерваторию (класс Н.Юмашевой, 1963). Творч. деятельность начала в 1963 солисткой эстрадного оркестра Казах. телевидения и радиовещания. Репертуар Р. составляют эстрадные песни казах. (А.Бейсеуова, Н.Тлендиева, Е.Хасангалиева и др.) и рус. композиторов (И.О. Дунаевского, В.И. Мурадели, А.С. Мажукова, Г.И. Гладкова). Важная сфера творчества певицы — пропаганда уйг. традиц. и проф. музыки (уйг. нар. песни, отд. номера мукамов, вокальные соч. К.Кужамьярова, И.Масимова, С.Кибировой).

РАЗМНОЖЕНИЕ, репродукция, в биологии, присущее всем организмам свойство воспроизведения себе подобных, обеспечивающее непрерывность и преемственность жизни. Осн. способы размножения: бесполое (в т. ч. вегетативное) и половое. Бесполое Р. происходит без участия половых клеток, в результате деления (простейшие) или с помощью спец. образований — спор и др. (грибы, папоротники). При вегетативном Р. от материнского организма происходит отделение части (почки, корневища, луковицы и др.). При половом Р.,

характерном для всех эукариот, новая особь развивается из зиготы (исключение — *партеногенез*), к-рая образуется путем слияния жен. и муж. половых клеток (оплодотворения). У нек-рых групп организмов в жизненном цикле происходит чередование бесполого и полового Р. Каждому виду организмов свойственна определенная интенсивность Р., меняющаяся в зависимости от условий существования. Нек-рые (монокарпич.) многолетние растения, а также немногие виды рыб размножаются 1 раз в жизни.

РАИСОВ Толеген Казезович (род. 21.4.1945, бывш. а. Жулдыз Больше-Нарымского р-на

тура жителей районов, прилегающих к территории Семипалатинского испытательного полигона, А., 1999; Балалар организмінің гистологиялық ерекшеліктері, А., 2000.

РАЙБАЕВ Заурбек Молдагалиевич (род. 13.2.1932, Алматы), артист балета, балетмейстер, педагог. Нар. арт. Казахстана (1982). В 1952 окончил Алматин. хореографич. уч-ще (педагог А.В. Селезнев); 1954 — класс усовершенствования Ленингр. (ныне С.-Петербур.) хореографич. уч-ща (педагоги И.Д. Бельский, А.А. Писарев, А.И. Пушкин, А.И. Бочаров); 1962 — балетмейстерское отделение ГИТИСа (класс Л.М. Лавровского). В 1954—58 со-

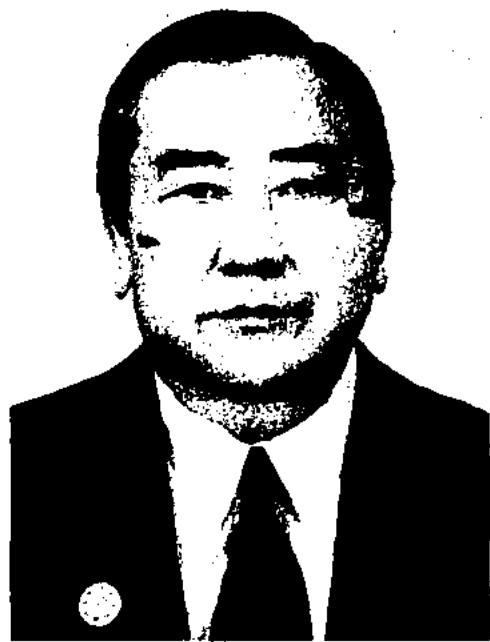

Т.Раисов

Вост.-Казахст. обл.), гельминтолог-паразитолог, д-р биол. наук (1991), проф. (1991), засл. деятель науки и техники РК (1998), акад. НАН РК (2003). Окончил Семипалатин. мед. ин-т (1968). С 1968 науч.-пед. деятельность в этом ин-те; зав. каф. биологии и генетики (1979—87); ректор (1987—2002). С 2002 советник ректора и зав. кафедрой. Осн. науч. труды в обл. изучения проблемы гельминтозов в Казахстане, патологии при гельминтозах (трихинеллез и эхинококкоз); мед.-биол. последствий ядерных взрывов на Семипалатин. полигоне. Создал устройство для дренирования эхинококковой кисты. Более 200 науч. работ, в т. ч. 4 монографии, 4 автор. свидетельства на изобретения.

Соч.: Патология при гельминтозах, М., 1991; Иммуногенетическая струк-



З.Райбаев

лист, с 1962 гл. балетмейстер Казах. гос. академич. театра оперы и балета им. Абая. В репертуаре Р. партии Базилья ("Дон Кихот" Л.Минкуса), Принца и Дезире ("Лебединое



Индийский танец "Золотой орел" в исполнении З.Райбаева, 1964

Райз

озеро” и “Спящая красавица” П.Чайковского), Шурале (“Шурале” Ф.Яруллина), Евгения (“Медный всадник” Р.Глиэра), Вацлава и Нурали (“Бахчисарайский фонтан” Б.Асафьева), Сабыра (“Дорогой дружбы” Н.Тлендиева, Л.Степанова, Е.Манаева). Поставил балеты: “Болеро” М.Равеля, “Шопениана” Ф.Шопена (1962), “Франческа да Римини” П.Чайковского (1962), “Легенда о белой птице” Г.Жубановой (1964, совм. с Д.Абировым), “Чин-Томур” К.Кужамьярова (1968), “Ромео и Джульетта” С.Прокофьева (1972), “Спартак” А.Хачатуряна (1974), “Раймонда” А.Глазунова (1984) и др. С 1955 преподаватель Алматин. хореографич. уч-ща. Награжден орд. “Знак Почета”. **РАЙЗ** Аркадий Борисович (27.7.1899, Украина — 23.2.1995, Алматы), хирург, д-р мед. наук (1943), проф. (1945). Засл. деятель науки Казахстана (1961). Участник Вел. Отечеств. войны. Окончил Одесский мед. ин-т (1926), там же занимался науч.-пед. работой (1926—41). В 1945—50 зав. кафедрой общей хирургии Крымского мед. ин-та. В 1951—1976 зав. кафедрой общей хирургии; в 1976—87 науч. консультант Алматин. гос. мед. ин-та (ныне Алматин. нац. мед. ун-т им. С.Асфендиярова). Науч. труды посв. вопросам хирургии. Разработал способы операций при язвенной болезни на желудке, пищеводе и др. органах, занимался вопросами происхождения и лечения рака. Автор 110 науч. трудов, в т. ч. 4 монографий. Награжден орд. Отечеств. войны 2-й степени.

Соч.: Язвенная болезнь, А., 1958; Рак, его происхождение и лечение, А., 1963; Размышления хирурга, А., 2004.

РАЙОН, 1) территория (акватория), выделенная по совокупности к.-л. взаимосвязанных признаков или явлений; таксономич. ед. в к.-л. системе территориал. членения; 2) адм.-терр. ед. во мн. странах мира. В Казахстане Р. входит в состав

области. Р. имеются и в больших городах.

РАЙЫМБЕК Тукеулы (1705, ныне Алматин. обл. — 1785, Алматы), батыр, военачальник из Ст. жуза. Отличился в борьбе против жонгарских захватчиков. Дед Р. Хангельды прославился в борьбе с жонгарами в 1-й пол. 18 в., в 1733 вместе с биями Толе и Кударом, а также



Райымбек батыр

батырами Сатаем и Болеком отправил посла от имени казахов Ст. жуза к рус. императрице Анне Иоанновне. Р. победил в поединках калмыцких ханов, ноянов, батыров — Бадама, Коруна, Аганаса, Секера и др. Один из руководителей борьбы за освобождение от жонгар окрестностей Каратау и Жетысу. Особо отличился в сражении в урочище Ойрантобе, между горами Торайгыр и Согеты. В 1733 вместе с Болек батыром находился в Жонгарии в качестве посла. Имя Р. стало кличем (уран) рода албан. На терр. совр. Шиликского и Жаланашского р-нов Алматин. обл. под его руководством были вырыты оросит. каналы. Р. посв. роман писателя Ж.Турлыбайулы, а поэт М.Макатаев написал поэму “Райымбек, Райымбек!”. В названиях геогр. объектов Алматин. обл. часто встречается топоним Р. В Райымбекском

р-не Алматин. обл. установлен памятник батыру. Над могилой Р. в г. Алматы сооружен мавзолей. В 1990 создано ист.-этногр. общество “Р.”.

РАЙЫМБЕКА МАВЗОЛЕЙ И ПАМЯТНИК, архит. памятники, 1) мавзолеем над могилой Райымбек батыра, воздвигнутый в 1992 в г. Алматы. Арх. Б.Ыбраев, Ш.Оттебаев и С.Агытаев. Согласно нар. легенде, батыр Райымбек оставил завещание своим потомкам, к-рое гласит: “Водрузите мое тело на белого верблюда, где верблюд сядет, там и похороните”. Место паломничества; 2) памятник Райымбек батыру в Алматин. обл., в 300 км к В.



Мавзолей Райымбека в Алматы

от г. Алматы, в местечке Касеней, к Ю.-В. от а. Сарыжаз. Арх. К.Егизбаев. Открыт 15 сент. 1996.

РАЙЫМБЕКСКИЙ РАЙОН (с 1997; в 1921—28 Каркаринский, в 1930, 1962—96 Кегенский), в юго-вост. ч. Алматин. обл. Образован в 1997 объединением Нарынколского и Кегенского р-нов. Пл. 14,2 тыс. км². Нас. 83,6 тыс. чел. (2004). 1 пос. и 22 аул. округов. Адм. центр — а. Кеген. Рельеф Р. р. высокогорный, выс. 1700—3700 над ур. м. (хр. Узынкара или Кетпень, отроги Терскей и Кунгей Алатау). Самая выс. точка Р. р. и Казахстана — г. Хантанири (6995 м). М-ния полиметаллич. руд, урана, кам. угля, природных строит. материалов. Климат континентал. Ср. темп-ры янв. от -10 до -15°С, июля 15—22°С. Осадков выпадает 350—650 мм в год. По терр. р-на протекают рр.:

Шилик, Кеген, Каркара, Текес, Байынколь, Шалкодесу, Какпак, Улькенкакпак и др. Почвы горно-черноземные, горнокаштановые и аллювиальные. Растут ель, арча, сосна, таволга, на высокогорьях — альп. и субальп. луга. Обитают барс, архар, олень, косуля, медведь, кабан, волк, лисица. Гл. отрасль экономики — с. х-во. Общая пл. с.-х. угодий (2003, тыс. га) 855,7; в т.ч. пашни 74; пастбища 746,1; сенокосы 35,6. Поголовье скота (2003, тыс. гол.): кр. рог. скот 50; овцы и козы 329; лошади 37,7; птицы 55,2. По терр. р-на проходят автомоб. дороги междунар. значения Алматы — Кеген — На-

шечника, дыхательных путей, различ. желез и т. д. В связи с морфологич. особенностями выделяют различ. формы Р.: плоскоклеточный Р. (развивается преим. на коже и слизистых оболочках, покрытых плоским эпителием), аденокарциному (из эпителия железистых органов, напр. молочной железы), скирр и др. Характерны метастазы.

РАКЕТА (нем. Rakete), летательный аппарат, движущийся под действием реактивной силы, возникающей при отбросе массы сгорающего ракетного топлива (рабочего тела). Бывают неуправляемые и управляемые, изменяющие параметры

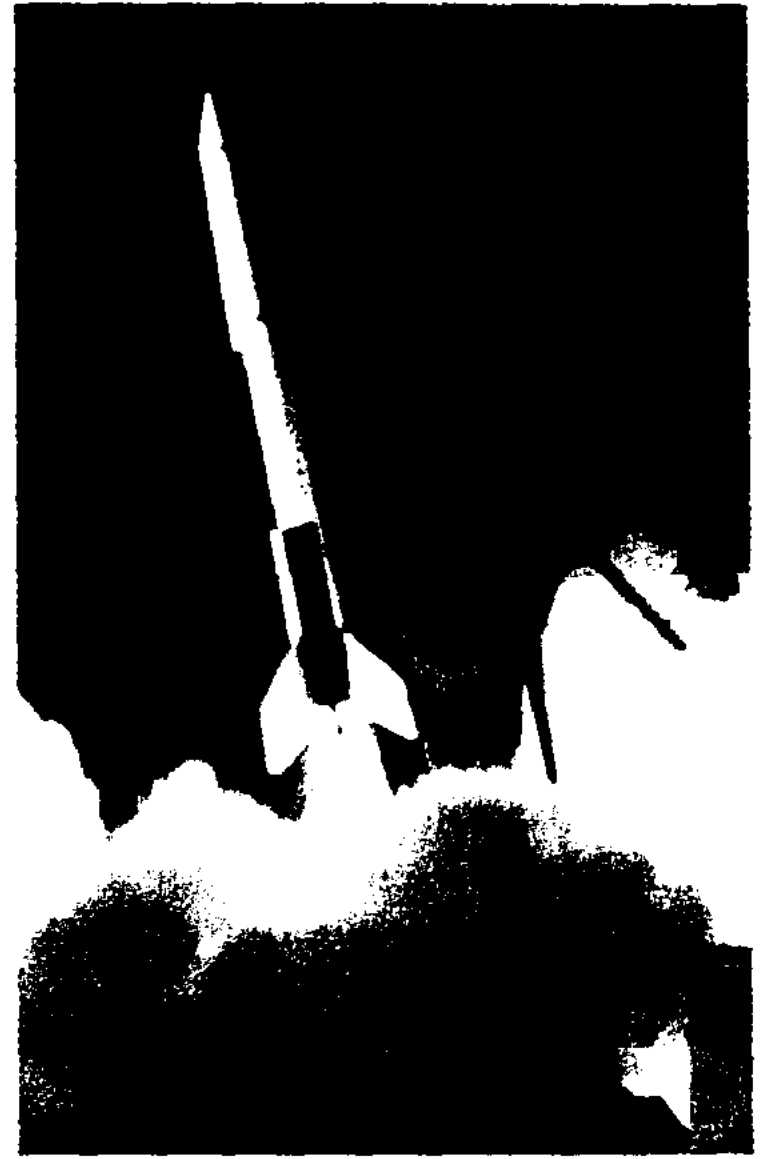

Старт ракеты

387



Пояс альпийских лугов в Кунгей Алатау

рынкол, Нарынкол — Кеген — Шонжы — Жаркент — Коргас и Кеген — Коктал — Сарыюзек — Талдыкорган. Сохранились памятники сакской, уйсунской культур: Карашоки, Танбалытас, Туйык, древние рудники Актас, Байынколь, Шалкоден, городища вдоль Великого Шелкового пути — Шыгу, Кумтекей. Памятник Райымбеку — герою борьбы с жонгарами.

РАК (лат. Cancer), зодиакальное созвездие, в к-ром находится рассеянное звездное скопление Ясли, видимое невооруженным глазом.

РАК, злокачеств. опухоль из клеток эпителия кожи, слизистых оболочек желудка, ки-

траектории в полете; одно- и многоступенчатые (каждая ступень обеспечивает разгон Р. на определенном участке, а затем

отделяется). Стартовая масса от неск. кг до неск. тыс. т. Применяются в воен. деле, космонавтике и др.

РАКЕТНОЕ ОРУЖИЕ, совокупность различ. ракетных комплексов, предназначенных для поражения наземных, возд. и мор. целей боевой частью ракет. Ракетный комплекс включает ракету с ядерной или обычной боевой частью, пусковую установку, средства наведения на цель, проверочно-пусковое оборудование, средства управления полетом ракеты, трансп. средства и др. устройства. Ракетное оружие получило широкое развитие с 50—70-х гг. 20 в.

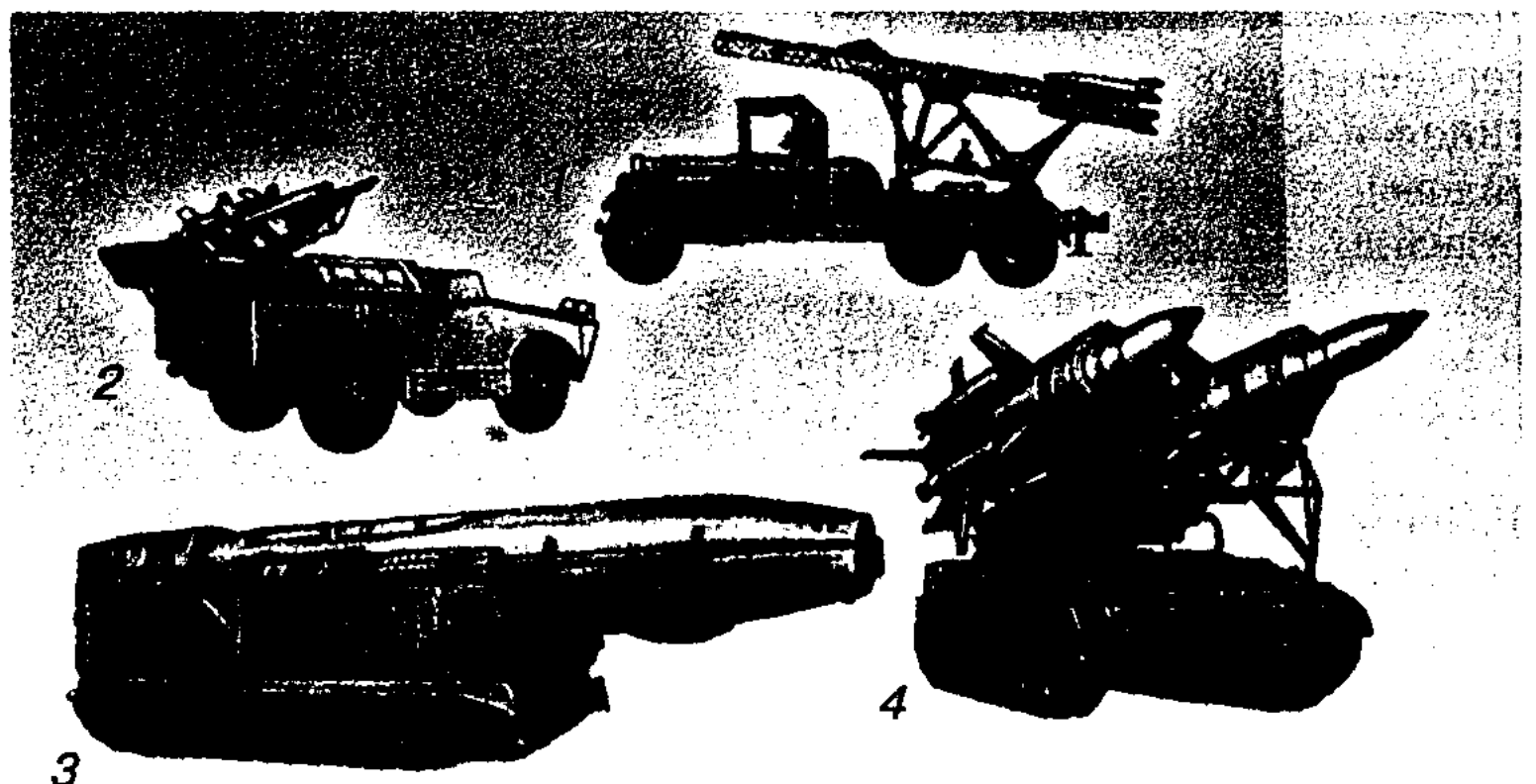

Ракетное оружие: 1 — реактивная система БМ-13 ("Катюша"), образец 1939; 2 — 4: ракетные установки различного назначения

Ракишев

РАКИШЕВ Баян Ракишевич (род. 15.3.1934, а. Карасаз Шетского р-на Карагандин. обл.), горный инженер, д-р тех. наук (1978), проф. (1981), акад. НАН Казахстана (2003); засл. деятель науки Казахстана (2004). В 1957 окончил Казах. политех. ин-т (ныне КазНТУ им. К.Сатпаева). В 1957—65 работал на Балкашском гор.-металлургич. комб-те; с 1965 — в Казах. политех. ин-те. Науч. труды посв. вопросам разрушения гор. пород и открытой разработки м-ний полезных ископаемых, изучению физ. и



Б.Ракишев

технологич. процессов гор. произ-ва. Св. 400 науч. трудов, в т. ч. 13 монографий. Награжден орд. Труд. Красного Знамени (1986).

Соч.: Пеленгация источников возмущения в массиве горных пород, А., 2002; Системы и технологии открытой разработки, А., 2003.

РАКООБРАЗНЫЕ (Crustacea), класс беспозвоночных животных типа членистоногих. Дл. от долей мм до 80 см. Тело сегментировано, покрыто хитиновой кутикулой, состоит из головы, грудного и брюшного отделов, членистых конечностей. Дышат кожными жабрами и всей поверхностью тела. Органы осязания расположены на конечностях. Раздельнополы. Развитие не прямое (низшие раки) и прямое (высшие раки). Ок. 30 тыс. видов; распространены широко, большинство водные, немногие приспособились к жизни на суше, есть паразиты. Мн. Р. — объект промысла, нек-рые (омары,

лангусты, креветки и др.) — и разведения. Жаброногие, бокоплавцы, дафнии и др. — корм для рыб и их молоди. Нек-рые виды — промежут. хозяева паразитич. червей (рачки-циклопы), паразиты рыб (карпоеды), вредители рисовых плантаций (ластоногие рачки). В Казахстане 4 подкласса (жаброногие,



Речной рак

максиллоподы, ракушковые и высшие раки); ок. 16 тыс. видов. Наиб. значение имеют речные раки — санитары и индикаторы водоемов, объект промысла; распространены в Каспийском м., басс. рр. Жайык и Жем; акклиматизированы в водоемах Центр. Казахстана, в оз. Балкаш и Капшагайском водохранилище.

РАКУШЕЧНИК, ракушник, известняк, состоящий преим. из раковин моллюсков и их обломков. Образуется обычно в литоральной и сублиторальной зонах. Подразделяется по составу слагающих его раковин на брахиоподовый, гастроподовый, остракодовый и др. По гранулометрич. составу относится к гравийно-галечным осадкам. Рас-

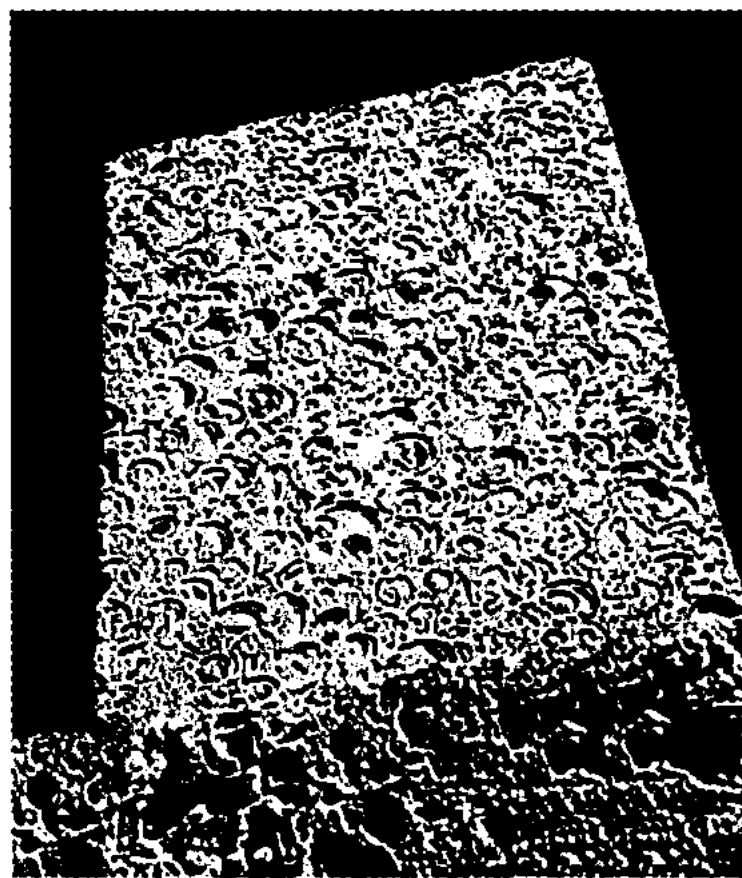

Ракушечник

пространен в пределах шельфа. Р. характеризуется большой пористостью (макропористостью); легко поддается распиловке, обтесыванию. Применяется в стр-ве в качестве стенового и облицовочного материала. В Казахстане Р. широко распространен в плиоценовых отложениях Мангыстау и Устирта; разведано 17 м-ний Р. (Жетыбай, Мангыстау, Озен, Форт-Шевченко, Кызылтуран и др.).

РАМАЗАН, рамадан, девятый месяц мусульм. лунного календаря. В Р. мусульмане, согласно Корану и шариату, должны соблюдать пост — *оразу*. В Р. пророку *Мухаммаду* был ниспослан священный Коран. 27-я ночь месяца Р. — “Ночь Могущества” (“Лайлат ал-кадир”).

РАМАЗАНОВ Нух (21.8.1884, бывш. а. №2 Баскудыкской вол. Павлодарского у. Семипалатин. обл. — 1914), один из первых переводчиков Абая и М.Дулатова. Учился в Семипалатин. мужской гимназии. В 1906 поступил на юрид. ф-т С.-Петербур. ун-та, в февр. 1907 перевелся на юрид. ф-т Томского ун-та (окончил 2 курса). В 1913 окончил Моск. Лазаревский ин-т вост. языков. Изучил араб., перс., тур. и тат. языки. В 1914 в “Восточном сборнике”, а также в “Трудах по востоковедению” (изд. Лазаревского ин-та вост. языков) опубликованы биографии Абая и М.Дулатова. Перевел на рус. язык стихотворения Абая “Желсіз түнде жарық ай” (“Аул ночью”), “Адамның кейбір кездері” (“Поэт”), “Өлсем орным қара жер сиз болмай ма?” (“Пожалейте меня”), роман М.Дулатова “Бақытсыз Жамал” (“Несчастливая Жамал”) и его стихи “Қазақ халқының бұрынғы мағишаты” (“Прежняя жизнь казахского народа”), “Қазақ жерлері” (“Казахские земли”).

“РАМАЯНА”, др.-инд. эпич. поэма на санскрите. Создана предположительно ок. 4 в. до н. э. в Вост. Индии; совр. вид приобрела ко 2 в. н. э. Автором письм.

образца считается легендарный поэт Вальмики. Однако в науке существует два различ. мнения: согласно первому, Вальмики — живой свидетель событий, о к-рых он повествует в поэме; второго придерживается большинство исследователей, к-рые считают, что Вальмики только записал один из вариантов древней поэмы. “Р.” состоит из 545 саргрис, или 24000 (двустрочных) стихотворных строф; каждое стих. содержит 44 двустихия. “Р.” посв. подвигам Рамы, являющегося (наряду с Кришной) объектом культа в вишнуизме. В основе поэмы — история любви героев — Рамы и Ситы; также упоминаются имена богов Равана, Урмила, Джинаки, Дашаратхи, Бхарате, Сугрива, Валина и др. В “Р.” преобладают мотивы печали, скорби, образы персонажей сравниваются с явлениями природы: Сита — молния, бог Равана — вулкан, черный слон, черная туча и т. д. “Р.” оказала влияние на формирование эстетич. вкуса инд. народа; в ней переплетаются ист., сказочные, религ., дидактич. и лирич. мотивы. Эпос тесно связан с формированием таких религ.-филос. понятий, как карма, дхарма, мокша, бхакти. Сохранились устные и письм. лит. образцы поэмы. Уже в ср. века версии “Р.” были хорошо известны на Тибете, в Китае, странах Юго-Вост. Азии. Стройность и единство содержания, позволяющие допустить единое авторство ее осн. частей, совершенная поэтич. форма и богатство выразит. средств сделали поэму одним из самых популярных произв. инд. лит.-ры.

РАМСЕС II, егип. фараон (1290—1224 до н.э.). При нем Египет достиг значит. могущества. Восстановил власть Египта в Палестине, воевал с хеттами. Вел большое храмовое стр-во: храмы в Абидосе, Фивах, пристройки к храмам в Карнаке и Луксоре, пещерные храмы Абу-Симбел и др.

РАН, ср.-век. городище на терр. Юж.-Казахст. обл., в 1,5 км к

Ю. от а. Кызылбайрак Созакского р-на. Открыт в 1947 Юж.-Казахст. археол. экспедицией (рук. А.Н. Бернштам), исследован в 1974 Юж.-Казахст. комплексной экспедицией (рук. С.Жолдасбаев). Пл. городища, овального в плане, 150×110 м; выс. 10 м, на верх. части находится площадка. Цитадель размером 25×20 м расположена обособленно в зап. части Р. Раскопана верх. часть городища, датируемая 16—18 вв., в к-рой обнаружены следы и развалины жилых помещений, две оборонит. стены шир. 1,5 м, расположенные друг от друга в 7 м. Медеплавильные печи, фрагменты глин. посуды, мастерские свидетельствуют о развитии в этом регионе металлургии. Архит. материалы, найденные в Р. относятся к 12—18 вв.

РАНА, механич. повреждение тканей тела с нарушением целостности кожи или слизистой оболочки. Различают Р. огнестрельные, резаные, колотые, рваные и др. Чистые Р. (не осложненные инфекцией) заживают благодаря непосредств. срастанию их краев. При большом дефекте тканей, а также инфициров. (гнойные) Р. заживают благодаря развитию соединит. (грануляционной) ткани с последующим рубцеванием.

РАПОНТИКУМ (*Rhaponticum*), род многолетних корневищных растений сем. сложноцветных. В Казахстане 5 видов; в лесной зоне и субальп. лугах, каменистых берегах рек Алтая, Тарбагатая, Каратау, Жетысу Алатау, а также в степях и пустынях. Выс. 70—120 см. Стебель прямой и толстый. Цветки пурпурные, редко желтые. Корзинки крупные, одиночные, на концах стеблей. Плод — семянка. Р. сафлоровидный (*R. carthamoides*) — маралий корень — ценное лекарств., пищ., кормовое растение, и Р. каратавский (*R. karatavicum*) занесены в Красную книгу Казахстана.

РАПС (*Brassica napus*), однолетнее озимое или яровое (коль-

за) травянистое растение рода капуста сем. крестоцветных. В диком виде не встречается. Р. произошел от скрещивания озимой и яровой сурепицы (*B. campestris*) с капустой огородной (*B. oleracea*). В культуре с 4 тыс. до н. э. Выс. стебля 50—150 см. Всё растение покрыто восковым налётом. Соцветие — кисть; цветки мелкие, желтые, редко белые. Стручки длинные (5—10 см), узкие (3—4 мм). Возделывают гл. обр. как кормовое и маслич. растение (в семенах 33—50%) в Индии, Китае, Канаде и др. странах. В



Рапс: а — цветок; б — лист; в — стручок

Казахстане выращивают в сев. и вост. регионах. Медонос.

РАПСОДИЯ (греч. *rhapsōdia*), в антич. Греции пение или декламация нараспев сказителем-рапсодом отрывков из эпич. поэм Гомера. Р. возрождается в европ. музыке нач. 19 в. как жанр фортепьянной музыки. Для Р. характерны свобода формы, высказывания, использование нар.-песенных тем, эпич. дух. Особую популярность приобрели Р., созданные Ф.Листом на нар. темы (19 “Венгерских рапсодий” и “Испанская рапсодия”). Р. Брамса имеют лирико-драм., поэмный характер. Позднее Р. писались для оркестра и часто осн. на авторских темах с

Расизм

характерной нац. окраской (Р. А. Дворжака, Э. Лало, М. Равеля, Дж. Гершвина). Иногда Р. представляет собой фантазию (или обработку) на темы др. композиторов ("Рапсодия на тему Паганини" С. В. Рахманинова). **РАСИЗМ**, совокупность концепций о физ. и психич. неравноценности человек. рас и о решающем влиянии расовых различий на историю и культуру человек. общества. Для Р. характерны идеи о разделении людей на высшие и низшие расы, из к-рых первые явл-ся создателями цивилизации и высокой культуры, призванными к господству. Первую расистскую концепцию выдвинул в сер. 19 в. француз Ж. А. Гобино: в соч. "Опыт о неравенстве человеческих рас" объявил "высшей" расой светловолосых и голубоглазых арийцев. В дальнейшем Р. переплетается с соц. дарвинизмом, мальтузианством, евгеникой (Д. Хайкрафт и Б. Кидд в Великобритании, Ж. Лапуж во Франции, Л. Вольтман, Х. Чемберлен и О. Аммон в Германии). В Германии Р. стал офиц. доктриной фашизма; использовался для оправдания расовой дискриминации, сегрегации, апартеида. Мир. сообщество, ООН занимают ныне по отношению к Р. и его проявлениям непримиримую позицию, считают Р. преступлением против человечества, грубым нарушением всеобщих фундамент. прав и свобод человечества. Важные документы, принятые ООН (Всеобщая декларация прав человека 1948, Декларация ООН о ликвидации всех форм расовой дискриминации 1963, Декларация о расе и расовых предрассудках 1978 и др.), требуют от всех стран активной борьбы на искоренение Р. В кон. 80-х — нач. 90-х гг. 20 в. теория и практика Р. потерпели поражение. Так, ЮАР, где до кон. 1980 проводилась политика апартеида — наиб. крайней формы расовой дискриминации, декларировала свой отказ от этой политики. Тем не менее,

Р. окончательно не исчез из жизни совр. человечества.

РАССКАЗ, малая форма эпич. прозы, соотносимая с повестью как более развернутой формой повествования. Известны два типа повествоват. прозы, к-рые возникли на разных этапах развития иск-ва слова: Р. и повесть восходят к древней устной эпич. традиции (сказке, притче), *новелла* и *роман* рождены письм. лит-рой Нового времени. Р. и повесть различаются между собой только объемом, тогда как от романа и новеллы Р. и повесть отличаются отношением к действительности и поэтике: 1) отражая действительность, Р. и повесть воспроизводят ее логику, подчиняются ей, в то время как новелла и роман моделируют действительность, выстраивают ее согласно своей внутр. художеств. логике; 2) роман и новелла структурированы, осн. на едином, сквозном действии, в к-ром одно событие (положение, ситуация) вытекает из предыдущего и обуславливает собой последующее. В них все компоненты повествования иерархически соподчинены и взаимозависимы, сосредоточены вокруг центр. идейно-эстетич. конфликта, получающего в конце произв. непременно разрешение — развязку. Р. и повесть аморфны, осн. на непреднамеренном ("случайном") отборе жизненных явлений, на свободном переходе от одного эпизода к другому. Р. сосредоточен на статич. компонентах повествования: быт, пейзаж, душевное состояние героя и т.д.; действие в нем внутренне не завершено, не замкнуто. Устное происхождение Р. проявляется в его ориентации на живое слово рассказчика, вносящего в произв. лирич., субъективно-оценочное начало. Не случайно Р. часто строится как *с к а з* — жанр устной нар. прозы, а затем и лит-ры, — представляющий слушателю (читателю) непривычную, "экзотичную" среду (нац., соц., проф.). В лит. сказе автор "прячется"

за условной фигурой рассказчика, давая ему возможность наиб. полного самовыражения и с его помощью вводя в лит-ру новый жизненный материал. В большинстве случаев Р., в отличие от новеллы, не стремится к описанию необыкновенного, неожиданного, чаще всего он обращен к обыденному, закономерному, повторяющемуся в жизни людей. В казах. лит-ре Р. получил распространение в кон. 19 — нач. 20 в. в творчестве С. Донентаева, Ж. Аймауытова, М. Дулатова и др. Выдающиеся образцы жанра созданы основоположниками казах. лит-ры М. Ауэзовым, Б. Майлиным, Г. Мусреповым, Г. Мустафиным и др.

РАСТВОРИТЕЛИ, неорганич. (гл. обр. вода) или органич. (бензол, хлороформ, ацетон, спирты и др.) вещества, а также смеси (напр., бензин), способные растворять различ. вещества. Осн. требования: миним. токсичность и пожароопасность, хим. инертность по отношению к растворяемому веществу, доступность и дешевизна; важные свойства Р. — плотность, вязкость, диэлектрич. проницаемость, показатель преломления.

РАСТВОРЫ, однородные смеси переменного состава двух или большего числа вещества (компонентов). Могут быть газовыми (напр., воздух), жидкими и твердыми (напр., мн. сплавы). В жидких Р. компонент, находящийся в избытке, наз. растворителем, все ост. компоненты — растворенные вещества. По концентрации растворенного вещества Р. подразделяют на насыщенные, ненасыщенные и пересыщенные. В Р. протекают мн. природные и пром. процессы; изучение свойств растворов связано с такими практич. проблемами, как разделение веществ (газов, нефтей), глубокая очистка, подбор растворителей для реализации технологич. процессов.

РАСТЕНИЕВОДСТВО, 1) одна из осн. отраслей с. х-ва, занимающаяся возделыванием

культ. растений для произ-ва растениеводческой продукции. Обеспечивает население продуктами питания, животноводство — кормами, мн. отрасли пром-сти (пищ., комбикормовая, текст. и др.) — сырьем растит. происхождения. Тесно связано с животноводством. Включает полеводство, овощеводство, плодоводство, виноградарство, кормопроизводство, лесоводство, цветоводство; 2) раздел агрономии; изучает культ. растения, разрабатывает технологии их возделывания, обеспечивающие высокие устойчивые урожаи. В Казахстане исследования в этой области начаты с организации Темирского (1907), Львовского (1908), Красноводопадского (1910) и Семипалатин. (1911) опытных станций. Совр. разработки в обл. Р. ведутся в *Научно-производственном центре земледелия и растениеводства* и ряде др. науч. учреждений.

РАСТЕНИЯ (Plantae), одно из царств органич. мира. Важнейшее отличие Р. от др. живых организмов — способность к автотрофному питанию, т. е. синтезу всех необходимых органич. веществ из неорганических. При этом зеленые Р. используют энергию солнечных лучей, т. е. осуществляют фотосинтез — процесс, в результате к-рого создается осн. масса органич. вещества биосферы и поддерживается газовый состав атмосферы. Р. — осн. первичный источник пищи и энергии для всех др. форм жизни на Земле. Известно ок. 350 тыс. видов ныне живущих Р. Первые водоросли появились в протерозое. Первые наземные высшие Р. известны со 2-й пол. силура. С сер. 20 в. из царства Р. выделяют самостоят. царства — грибы и дробянки, к-рые ранее относили к низшим Р. Из огромного разнообразия царства Р. особое значение для человека имеют семенные, гл. обр. цветковые, растения, дающие пищу, одежду, топливо, строит. материал, лекарств. средства и

т. п. В результате хоз. деятельности человека мн. виды растений находятся под угрозой исчезновения. Редкие и исчезающие виды Р. занесены в Красную книгу МСОП. Изучает Р. ботаника.

РАСТИТЕЛЬНОСТЬ, растительный покров, совокупность фитоценозов Земли в целом или отд. регионов. В отличие от флоры характеризуется не только видовым составом, но и числ., сочетанием различ. жизненных форм растений, их пространственной структурой и динамикой. Распределение Р. определяется в осн. общеклиматич. условиями и подчиняется законам зональности и поясности. Выделяют Р.: водную, мезофитную, ксерофитную, галофитную; древесную, травянистую и др. Р. суши представлена десятками типов (тундра, тайга, степь, саванна и др.). В результате деятельности человека (посевы, посадки растений, выпас скота, выруб-ки лесов, осушение болот) естеств. сообщества растений в значит. степени заменены т. н. антропогенной Р. (почти исчезли прерии в Сев. Америке, существует угроза уничтожения тропич. лесов). Р. — один из компонентов биосферы (фитосфера), взаимосвязанный с др. компонентами геогр. оболочки Земли; играет существ. роль в круговороте веществ в природе и первичном синтезе органич. вещества, общая первичная продукция составляет $162 \cdot 10^9$ т в год, из к-рых $2/3$ дает наземная Р. Р. — предмет изучения геоботаники, фитоценологии и экологии.

РАСУЛ (араб. — посланник), в исламе посланник бога, к-рому ангелы приносили Писание и к-рому поручалось активно проповедовать его среди людей; пророк *Мухаммад* являлся посланником Аллаха. Первое положение исламского символа веры выражается формулой “Нет никакого божества, кроме Аллаха, а Мухаммад — его посланник”.

РАСЫ, исторически сложившиеся большие группы людей, характеризующиеся общими физ. особенностями (цветом кожи, глаз, волос, очертаниями головы, ростом и т.д.), связанными с единством происхождения и определенной обл. распространения. Совр. человечество разделяют на три осн. группы Р. или “большие Р.”: негроидная, европеоидная и монголоидная. Внутри каждой из Р. выделяют малые Р., или подрасы.

РАТИФИКАЦИЯ, утверждение органами верховной гос. власти междунар. договора, заключенного уполномоченными договаривающихся гос-в. При Р. оформляется спец. документ — ратификац. грамота.

РАТУШНЫЙ Юрий Григорьевич (род. 26.8.1935, Алматы), засл. архитектор Казахстана



Ю.Ратушный

(1978). В 1962 окончил Новосибир. инж.-строит. ин-т. Работал в ин-те Казгорстройпроект; 1981 гл. архитектор ин-та. По проекту Р. построены: Дворец Республики (1970, совм. с Н.И. Рипинским, В.Ю. Алле, В.Н. Ким, Л.Л. Ухоботовым), гостиница “Казахстан” (1978, совм. с Л.Л. Ухоботовым), здание быв. Дома политпросвещения (1981, совм. с Т.Ералиевым), Гос. центр. ист. музей (1985, совм. с З.Мустафиной) и др. здания. Лауреат Гос. пр. СССР (1971) и Казахстана (1981).

РАУ Алексей Григорьевич (род. 15.4.1938, Украина), д-р с.-х. наук (1990), проф. (1992). акад. НАН РК (2003). После окончания Жамбыл. гидромелиорат.-строит. ин-та (1966)

“Рауан”

работал в этом же ин-те (до 1973). В 1973—95 в Казах. н.-и. ин-те водного х-ва; 1996—2002 акад.-секретарь Нац. академич. центра агр. исследований РК (НАЦАИ); с 2002 зав. кафедрой гидротехники и мелиорации им. Л.Тажимаева в Казах. Нац. агр. ун-те. Науч. труды посв. вопросам мелиорации засоленных и деградиров. земель, ресурсосберегающим технологиям орошения. Разработал новую конструкцию оросит. системы Кызылкумского массива, обеспечивающую выс. урожайность с.-х. культур, экономию поливной воды до 20 % и улучшение экологии орошаемых массивов и др. Оpubл.



А.Рау

более 100 науч. трудов, в т. ч. 3 монографии, более 10 рекомендаций произ-ву.

“РАУАН”, см. “Мектеп”

“РАУЗАТАР-РИЗУАН УА ХАДИКАТ АЛ-ГИЛМАН” (“Сад рая и роща пажей”), ист. сочинение Бадр ад-Дина ал-Кашмири. Написано на перс. языке (1589—91). Состоит из 7 разделов и посв. джубаирским шейхам Мухаммаду Исламу и его сыну Ходжа Са`ду. Введение содержит информацию об авторе и его произв.; 1 и 2 раздела посв. Ходжа Мухаммаду Исламу, к-рых представлены тексты 24 писем, отправленных ему от шибанидских султанов и правителей Вост. Туркистана; в 3 и 4 разделах описываются полит. события, происходившие при Ходжа Са`ду.; в 5 раздел включены св. 100 писем, написанных на имя двух правителей, от ханов и султанов династии

Шибанидов, кашгарских и бадахшанских правителей; в 6 — стихи поэтов Мавараннахра, Хорасана и др. стран; 7 раздел содержит историю Мавараннахра (1589—91). “Р.” — важный источник по изучению экон. истории Бухарского ханства, о взаимоотношениях гос-в Ср. Азии и Казах. ханства в 16 в. Автор приводит ценные сведения о соц.-экон. и культ. жизни казах. народа. Единств. вариант рукописи, написанный Уали Мухаммадом ибн Маулана Хашимом, хранится в Ин-те востоковедения АН Узбекистана.

Лит.: Бадр ад-Дин ал-Кашмири, Ризат ар-ризван ва хадикат ал гилман. Рукопись Ин-та востоковедения им. Абу Райхана Бируни, АН РУ, №2094; Ахмедов Б.А., Историко-географическая литература Средней Азии 16—18 вв., Таш., 1985.

“РАУЗАТ АС-САФА”, “Раузат ас Сафа фи сират ал-анбийа уа-л-мулк уа-л-хулафа” (“Сад чистоты относительно жизни пророков, царей и халифов”), ср.-век. ист. сочинение Мухаммада ибн Ховенд-шаха Мирхонда. Написано в 1498 на перс. яз. Состоит из предисловия (мукаддама), 7 томов (кысм) и заключения. Содержит описание всемирной истории до периода правления султана Хусейна Байкары (1469—1506). В первой книге автор приводит ист. произведения на араб., перс. яз. (тр. Джувейни, Рашид ад-Дина, Шараф ад-Дина Али Йезди, Низам ад-Дина Шами, Абд ар-Раззака Самарканди, Хафиз-и Аbru и др.), на к-рые он опирался в написании книги. В 4 томе описывается период правления династии Аббасидов в Иране, Центр. Азии и Индии; в 5 — история Чингиз-хана и его потомков; в 6 — история династии Тимуридов; в 7 томе, имеющем геогр. дополнение, — история султана Хусейна. Последний том закончил внук Мирхонда, автор “Хабиб ас-сийара”, историк Хондемир. Труд “Р. ас-С.” — важный источник для изучения истории

Ирана и Центр. Азии. В произв. имеются материалы по истории Юж. и Юго-Вост. Казахстана в 14—15 вв., о внутр.-полит. положении Моголистана и походах Тимуридов в Жетысу и Вост. Туркистан. Интересны сведения по истории династии Тимуридов 15 — нач. 16 в., их взаимоотношений с правителями ср.-век. Казахстана. Рукопись получила широкое распространение, неск. раз переписывалась, позднее была отпечатана литографич. способом в Тегеране (1854), Бомбее (1849), Лакнау (1891). В 1960 издана в Тегеране в 9 томах. Отд. отрывки на рус. яз. были опубл. в сборнике материалов о Центр. Азии и Казахстане.

Лит.: Стори Ч.А., Персидская литература. Био-библиографический обзор, в 3 частях. М., 1972; Собрание восточных рукописей Академии наук Республики Узбекистан. История, Таш., 1998.

РАУШАНОВ Есенгали Абдижаппарулы (род. 5.10.1957, г. Ходжели, Каракалпакстан), поэт. В 1980 окончил КазГУ (ныне КазНУ им. аль-Фараби). Работал зав. отделом, ответств. секретарем в журн. “Жалын”, “Арай”, гл. редактором журн. “Зерде” (1988—95). С 1995 директор изд-ва “Жазушы”. Первый поэтич. сб. “Бастау” издан в 1980. Затем вышли сб. “Келінтөбе” (1984), “Шолпан жұлдыз туғанша” (1988), “Ғайша бибі” (1991; пр. “Алаш”); “Қара бауыр қасқалдақ” (1995), посв. истории родного края. Влияние вост. поэзии нашло отражение в стих. “Сағдише сую”, “Өзбек қызына”; в традициях жырау написаны произв. “Қарға бойлы Қазтуған”, “Азау, саған не дейін”, “Абылайдың асында айтылмаған сөз” и др. Мотивы нар. легенд, сказаний стали основой стих. “Ғайша бибі”, “Түн деген Көрұғлы”, “Нұқ пайғамбардың кемесі” и др. Произв. в жанре прозы (“Нұрдан жаралған”), переводы ср.-век. узб. авторов.

РАФАЭЛЬ САНТИ (собств. Раффаэлло Санти) (6.4.1483, Урбино — 6.4.1520, Рим),

итал. живописец и архитектор. В иск-ве Р. с наиб. ясностью воплотились гуманистич. представления о прекрасном и совершенном человеке, существующем в гармонии с миром, жизнеутверждающие идеалы красоты, характерные для эпохи Высокого Возрождения. Р. родился в семье живописца Джованни Санти. В 1500 поступил в мастерскую живописца Перуджино. Его ранние произв. проникнуты изяществом, мягким лиризмом ("Сон рыцаря", Нац. галерея, Лондон; "Три грации", Музей Кондо, Шантйи; "Мадонна Конестабиле", Эрмитаж, С.-Петербург, все три — ок. 1500—02). В 1504 Р. отправил-



Рафаэль. Автопортрет. 1506

ся во Флоренцию, где изучал творчество ее выдающихся мастеров, в особенности Леонардо да Винчи и Фра Бартоломмео, а также занимался анатомией и перспективой. Славу Р. принесли многочисл. мадонны, созданные во Флоренции между 1504—08 ("Мадонна Грандука", Галерея Палатина, Флоренция; т. н. "Прекрасная садовница", 1507, Лувр). В 1508 Р. получил от папы Юлия II приглашение в Рим. По заказу Юлия II Р. создал цикл росписей парадных залов (т. н. станц) Ватиканского дворца (1509—17). В росписях станц Р. воспевается идеал свободы и земного счастья человека, гармония его духовных и физ. сил. В Станца делла Сеньятура (1509—11) Р. представил 4 области чело-веч. деятельности: богословие ("Диспут"), философию ("Афинская школа"), поэзию ("Парнас"),

юриспруденцию ("Мудрость, Мера, Сила"), а также библейские и мифич. сцены на плафоне. В Риме достиг зрелости блестящий талант Р.-портретиста ("Портрет Юлия II", ок. 1511, Уффици; "Портрет кардинала", ок. 1512, Прадо; "Женщина в покрывале", или "Донна Велата", ок. 1513, Галерея Палатина и др.). В Рим. мадоннах Р. настроение поэтич. идиллии сменяется более глубоким чувством материнства ("Мадонна Альба", ок. 1510—11, Нац. галерея, Вашингтон; "Мадонна де Фолиньо", ок. 1511—12, Ватиканская пинакотека; "Мадонна в кресле", ок. 1516, Галерея Палатина). Самое совершенное произв. Р. — "Сикстинская мадонна" (1515—19, Картинная галерея, Дрезден) — гармонически сочетает настроение тревоги и глубочайшей нежности. Р. занимал должность гл. архитектора собора Св. Петра. В Риме он построил церковь Сант-Элиджодельи Орефичи (1509) и капеллу Киджи церкви Санта-Мария дель Пополо (1512—20), палац-



Галерея Уффици. Флоренция. Рафаэль. "Мадонна Конестабиле". Ок. 1502—03. Эрмитаж

цо Видони-Каффарелли (1515) и Бранконио дель Аквила (окончено в 1520, не сохранилось); во Флоренции — палаццо Пандольфини. Иск-во Р. долгое время сохраняло значение непререкаемого образца и оказало значит. влияние на европ. живопись 17—19 вв.

РАФИНИРОВАНИЕ (нем. Raffinieren, от франц. raffiner —

очищать), окончательная очистка продукта от примесей в металлургич., хим., пищевой и др. отраслях пром-сти.

РАХАТ, аул в Енбекшиказахском р-не Алматин. обл., центр аул. округа. Расположен у сев. подножий хр. Иле Алатау, в 11 км от район. центра — г. Есик. Нас. 2,2 тыс. чел. (2004). В 1964—97 отделение животноводч. совхоза.

РАХИМБАЕВ Избасар (род. 20.10.1937, а. Рахат Енбекшиказахского р-на Алматин. обл.) физиолог, д-р биол. наук (1980), проф. (1985), акад. НАН РК (2003). Окончил Моск. с.-х. академию им. К.Тимирязева (1960). Занимался н.-и. работой в Гл.



И.Рахимбаев

ботан. саду (1961—93), в КазНУ им. аль-Фараби (1981—88). С 1993 директор Ин-та физиологии, генетики и биоинженерии растений. Науч. труды посв. вопросам биотехнологии и физиологии растений. Р. обосновал новое науч. представление о динамич. топографии фитогормонов, разработал биотехнологию клонального микроразмножения растений. Автор 280 науч. трудов, в т. ч. 5 монографий, 7 книг, 5 метод. пособий.

Соч.: Вегетативное микроразмножение растений, А., 1985; Культура клеток и клеточная инженерия растений, А., 1994; Эмбриология растений, А., 1996.

РАХИМЖАНОВА Макен (род. 7.4.1952, а. Жана шаруа Шиликского р-на Алматин. обл.), актриса, нар. арт. Казахстана (1996). В 1972 окончила студию при Казах. академич. театре драмы им. М.Ауэзова (Ал-

Рахимов

маты). С 1972 работает в труппе Жамбылского обл. казах. драм. театра. Играет разнохарактерные роли в спектаклях, поставленных по произв. казах., узб. и рус. писателей. Гл. роли: Дамеш ("Оралу" К.Баялиева), Кали ("Қара кемпір" А.Амзеева), Ка-



М.Рахимжанова в роли Кали в спектакле "Қара кемпір" А.Амзеева. 1995

рагоз ("Қарагөз" М.Ауэзова), Наталья ("Тихий Дон" М.Шолохова) и др. Награждена орд. "Знак Почета".

РАХИМОВ Сабыр Умарович (1902, ныне а. Қокибель Қазы-



С.Рахимов

гуртского р-на Юж.-Казахст. обл. — 1945, г. Гданьск, Польша; похоронен в Ташкенте), военачальник, ген.-майор (1943). Герой Сов. Союза (1965). После окончания воен. училища в Баку (1925) служил в кав. дивизии в Самарканде. В годы Вел. Отечеств. войны командир полка, дивизии; участвовал в боях на Кавказе, под г. Ростов-на-Дону.

В 1943 направлен на учебу в Москву в Академию Ген. штаба, после окончания к-рой участвовал в освобождении Белоруссии и Польши. Погиб в бою за г. Данциг (ныне Гданьск). Награжден орд. Ленина, 4-мя орд. Красного Знамени, орд. Красной Звезды и Суворова 2-й степени. О Р. снят художеств. фильм "Генерал Рахимов". Именем Р. названы аул, улицы, школа, ст. метро в Узбекистане и на родине героя. В Ташкенте установлен памятник Р.

РАХИМОВА Қалампыр (1949, а. Алмас Шыңғырлауского р-на Зап.-Казахст. обл. — 1988, Алматы), певица, засл. арт. Казахстана (1988). Окончила Алматин. эстрадно-цирковую студию. Солистка Респ. эстрадного ансамбля "Гульдер". Гл. место в репертуаре певицы занимали песни казах. композиторов.

РАХИТ (греч. rhachis — хребет, позвоночник), заболевание преим. раннего детского возраста (чаще от 2 мес. до года), характеризуется нарушением фосфорно-кальциевого обмена вследствие недостатка в организме витамина D. Впервые описан в 1650 Ф.Глиссоном. Проявления: нарушения функций нерв. системы, костеобразования и др. Р. наблюдается и у животных.

РАХИШЕВ Данеш (1.5.1926, а. Талды Райымбекского р-на Алматин. обл. — 6.7.1992, а. Муқыр Қоксуского р-на Алматин. обл.), певец, композитор. Нар. арт. Казахстана (1986). В 1944—45 выступал в составе молодежного казах. коллектива Вост. Туркестана. В 1945 актер уйг.-казах. драм. театра в Кульдже (КНР), на сцене к-рого создал образы Абдрахмана ("Шуга" Б.Майлина), Жапала, Қалкамана ("Енлик — Кебек" и "Қалкаман-Мамыр" М.Ауэзова) и др. В 1946—49 руководил казах. отделением этого театра. Вернувшись в Казахстан (1959), работал режиссером нар. театра колхоза "40 лет Октября" в Талдыкорган. (ныне Алматин.) обл. С 1968

солист Талдыкорган. филармонии, руководитель группы "Вечер сатиры и юмора". Р. развил исполнит. мастерство М.Ержанова и Ж.Елебекова. В репертуаре песни Укили Ыбырая ("Аңшының әні"), Асета ("Ардақ", "Мақпал",



Д.Рахишев

"Атым Әсет", "Хисмет", "Ахау, жалған", "Жайқоңыр"), а также песни совр. казах. композиторов. Автор песен "Шаттық толқыны", "Мақтанышты елім бар", "Жас қайрат", "Жер сұлуы Жетісу", "Саясында алманың", "Жеңеше", "Туған жер", "Алматым" и др.

РАХИШЕВ Алшынбай Рахисевич (род. 19.4.1931, а. им. Т.Аубакирова Қарқаралинского р-на Қарагандин.



А.Рахишев

обл.), нейроморфолог, д-р мед. наук (1968), проф. (1969), акад. НАН РК (2003). Окончил Қарагандин. мед. ин-т (1956). В 1956—64 занимался науч.-пед. работой в том же ин-те; 1964—76 зав. кафедрой анатомии, проректор по учебной и науч. работе мед. ин-тов Целинограда (ныне Астана; 1964—68) и Алматы (1968—76); 1966—68

ст. науч. сотрудник Ленингр. (ныне С.-Петерб.) Ин-та физиологии АН СССР. Науч. труды посв. вопросам морфологии человека и животных. Р. изучил структурную организацию вегетативной нерв. системы человека, выявил стимулирующий эффект низкоинтенсивного лазерного излучения на поврежденные нерв. волокна. Более 150 науч. трудов, в т. ч. 15 монографий.

Соч.: Клетки и ткани живого организма, А., 1975 (соавт.); Организмнің назік құрылымы, А., 1993; Анатомия человека, 2-е изд., А., 2004.

РАХМАДИЕВ Еркегали (род. 1.8.1932, Аягоский р-н Вост.-Казахст. обл.), композитор, пе-



Е.Рахмадиев

дагог, проф. (1979), обществ. деятель. Нар. арт. Казахстана (1975) и СССР (1981). В 1957 окончил Алматин. гос. консерваторию (класс проф. Е.Брусилковского). В 1959—61 художеств. руководитель Казах. филармонии; 1961—65 начальник Гл. управления по делам искусств Мин-ва культуры Казахстана; 1966—67 директор Театра оперы и балета им. Абая; 1967—75 ректор Алматин. консерватории. С 1968 председатель правления Союза композиторов Казахстана. В 1990—93 мин. культуры РК. С 1993 на творч. работе. Особое внимание в творчестве композитора уделяется опере и симф. жанрам, найдены новые пути симф. разработки казах. кюев. Автор опер “Камар сулу” (1963), “Алпамыс” (1973), “Песнь о целине” (1980) и др., вокально-симф. и симф. произв., песен, роман-

сов. За “Поэму о Конституции” удостоен Гос. пр. Казахстана (1977). Награжден орд. Труд. Красного Знамени и Дружбы народов.

РАХМАНИНОВ Сергей Васильевич (1.4.1873, ныне Новгородская обл., Россия — 28.3.1943, Калифорния, США; похоронен в Валхалле, близ Нью-Йорка), рус. композитор, пианист, дирижер. Ученик Н.С. Зверева, А.И. Зилоти, А.С. Аренского, С.И. Танеева. В 1897—98 дирижер Моск. частной рус. оперы С.И. Мамонтова, в 1904—06 — Большого театра. С дек. 1917 за рубежом, с 1918 в США. Величайший пианист мира, один из крупнейших музыкантов 20 в. 4 концерта (1891, 2-я ред. 1917; 1901, 1909, 1926, 3-я ред. 1941), “Рассождения на тему Паганини” (1934) для фортепьяно с оркестром, прелюдии, этюды-картины для фортепьяно, 3 симфонии (1895—1936), фантазия “Утес” (1893), поэма “Остров мертвых” (1909), “Симфонические танцы” (1940) для оркестра, кантата “Весна” (1902), поэма “Колокола” (1913) для хора и оркестра, опера “Алеко” (1892), “Скупой рыцарь”, “Франческа да Римини” (обе 1904), романсы и др. Особое место в творчестве Р. занимают церковные сочинения (“Литургия Св. Иоанна Златоуста”, 1910; “Всенощное бдение”, 1915).

РАХМАНОВСКИЕ КЛЮЧИ, минер. источники в Катон-Карагайском р-не Вост.-Казахст. обл. Находятся на выс. 1750 м над ур. м., в живописных ландшафтах высокогор. лесного пояса Юж. Алтая. Выходят из глубоких гранитных тектонич. разломов; воды гидрокарбонатно-натриевого типа, с минерализацией ок. 0,2 г/л, с выс. содержанием радона. Используются в леч. целях (болезни пищеварит., нерв., опорно-двигат., дыхат. систем).

РАХМОНОВ Эмомали Шарифович (род. 5.10.1952, а. Дангара Кулябской обл., Таджикистан), президент Таджикистана.

С 1982 на хоз. работе; в 1988 директор совхоза. В 1992 председатель Кулябского облисполкома. С нояб. 1992 председатель Верх. Совета Таджикистана. С 1994 президент Республики; переизбран в сент. 1999 и в нояб. 2006. При Р. Таджикист-



Э.Рахмонов

тан стал членом Шанхайской организации сотрудничества (ШОС) и Евразийской экон. организации. Неоднократно с офиц. и дружеств. визитами посещал Казахстан.

РАЦИОНАЛИЗМ (лат. rationalis — разумный, ratio — разум), 1) филос. направление, признающее разум основой познания и поведения людей. Противостоит как иррационализму, так и сенсуализму. Выступив против ср.-век. схоластики и религ. догматизма, классич. Р. 17—18 вв. (Р.Декарт, Б.Спиноза, Н.Мальбранш, Г.Лейбниц) исходил из идеи естеств. порядка — бесконечной причинно-следственной цепи, пронизывающей весь мир. Науч. (т. е. объективное, всеобщее, необходимое) знание, согласно Р., достижимо только посредством разума — одновременно источника знания и критерия его истинности. Р. — один из филос. источников идеологии Просвещения; 2) движение в архитектуре 20 в., стремившееся выработать новыеarchit. методы, отвечающие совр. обществ. потребностям, эстетич. запросам и уровню пром.-тех. развития. Р. выдвинул требование единстваarchit. формы, конструкции и функционально обусловленной пространственной структуры.



Основы Р. закладывались еще в кон. 19 в. (Т. ван Дусбюрг в Нидерландах, Ле Корбюзье во Франции, К.С. Малевич в России, В.Гропиус в Германии). Развитие Р. охватывает в осн. 20—50-е гг. 20 в. Общие архит. концепции в 50-е гг. привели к созданию т. н. междунар. стиля (творчество Л. Миса ван дер Роэ и мн. др. архитекторов).

РАЦИОНАЛЬНОЕ ЧИСЛО, число, к-рое может быть представлено в виде дроби m/n , где m и n — целые числа ($n \neq 0$).

РАЧКОВ Валерий Александрович (род. 24.4.1956, Алматы), боксер. Засл. мастер спорта СССР (1978). Тренер — С. Болдырев. Победитель Всесоюз. молодежных игр (1973, Свердловск, Россия); серебр. призер Спартакиады народов СССР (1979); золотой (1976, 1977, 1978), серебр. (1979) и бронз. (1980) призер чемпионатов СССР; чемпион мира (1978, Белград, Югославия).

“РАШАХАТ АЙН АЛ-ХАЯТ” (“Капли источника жизни”), ср.-век. ист. сочинение. Написано на перс. яз. в 1488—1503 Фахруддином ибн Пусайн ал-Уайз ал-Кашифи (1463—1532/33; псевд. Сафи), учеником Ходжа Ахмета Яссауи. Посв. жизни Ходжа Ахрара. В сочинении приводятся ценные сведения о полит. и соц.-экон. истории и истории ислама в Юж. Казахстане в 16 в. Исследовано акад. В.В. Бартольдом.

РАШИД, Абд ар-Рашид хан (1509—1566), могольский хан (1533—63), сын и наследник Султан Саид-хана, основателя гос-ва *Моголистан* в Кашгаре (1514). Воспитанник известного историка и полит. деятеля Мухаммад Хайдара Дулати, к-рый посвятил Р. ист. соч. “Тарих-и Рашиди”. При Р. проводились репрессии против наследств. улусбеков (важная гос. должность в Моголистане) — эмиров и беков племени доглат.

РАШИД АД-ДИН, Фазлаллах ибн Абу-л-Хайр Хамадани (1247, Хамадан —

1318, Тебриз), ср.-век. историк и гос. деятель. Везир гос-ва Хулагуидов в Иране, инициатор крупной соц.-экон. реформы, проведенной при правлении хана Газана. Фактически руководил гос. политикой. Ученый-энциклопедист, автор энциклопедии по естествознанию, агро- и строит. технике и трактатов по мусульм. (суннитской) теологии. Его ист. соч. “Джами ат-таварих” (“Сборник летописей”) — важнейший источник по полит. и соц.-экон. истории стран, входивших в гос-во Хулагуидов в 13—нач. 14 в.; содержит историю мусульм. гос-в до монг. завоевания, а также историю народов Вост. Европы, Индии, Китая.

РЕ... (лат. re...), приставка, указывающая: 1) на повторное, возобновляемое действие (напр., реконструкция); 2) на противоположное, обратное действие, противодействие (напр., реабсорбация).

РЕАБИЛИТАЦИЯ (позднелат. *rehabilitatio* — восстановление), 1) в юриспруденции, восстановление необоснованно нарушенных полит. и гражд. прав. В отличие от амнистии (освобождения от уголовного наказания, правомерность к-рого не подвергается сомнению), Р. означает признание незаконным уголовного наказания, иных видов полит.-юрид. санкций и репрессий. Актуализация проблемы Р. возникла в связи с разоблачением полит. преступлений сталинизма, выражавшихся в массовых нарушениях законности, полит. терроре в 20—30-х гг. 20 в. в СССР и странах Вост. Европы. В Советском Союзе Р. началась сразу после смерти И. Сталина и приняла широкий размах после 20-го съезда КПСС. Однако она проводилась непоследовательно и, по существу, прекратилась во 2-й пол. 60-х гг. В кон. 80-х гг. была создана комиссия по дополнит. изучению материалов осужденных в те годы, в т. ч. на фальсифициров. публичных суд. процессах. Оконча-

тельно отменены незаконные акты, направленные против народов, подвергшихся переселению из родных мест. Признаны незаконными все решения внесуд. органов (т. н. особых совещаний ОГПУ-НКВД) в 30—50-е гг. 20 в. по полит. делам. Были отменены также ряд актов в отношении т. н. диссидентов 70—80-х гг. о лишении их сов. гражданства. 14 апр. 1993 в Казахстане был принят Закон “О реабилитации жертв массовых политических репрессий”. В преамбуле Закона говорится, что данный Закон принимается с целью восстановления справедливости по отношению к людям, подвергшимся массовым полит. репрессиям, с целью реабилитации всех жертв этих репрессий, обеспечения максимально возможной в наст. время компенсации причиненного им морального и материального ущерба (см. *Репрессия*); 2) в медицине, комплекс мед., пед., проф. мер, направленных на восстановление (или компенсацию) нарушенных функций организма и трудоспособности больных и инвалидов.

Лит.: Казахстанская политологическая энциклопедия, А., 1998.

РЕАГЕНТЫ (*re...* и лат. *agens* — действующий), тех. термин, к-рым обозначают исходные вещества, принимающие участие в хим. реакции; Р. и продукты реакции часто носят общее назв. реактанты. Р., применяемые в лабораторной практике, наз. хим. реактивами.

РЕАКТИВНАЯ ТУРБИНА, турбина, ротор к-рой использует силу реакции потока, возникающую при расширении рабочего тела (жидкости, газа или пара) в лопаточных каналах рабочего колеса, имеющих конфигурацию сопла. В Р. т. не менее 50% потенциальной энергии рабочего тела преобразуется в кинетич. энергию вследствие реактивного усилия, развиваемого при возрастании скорости рабочего тела в лопаточных каналах. К Р. т. относят поворотно-лопастные турбины,

пропеллерные турбины, радиально-осевые турбины и др.

Лит.: Новый политехнический словарь, М., 2003.

РЕАКТИВНЫЙ ДВИГАТЕЛЬ, двигатель, тяга к-рого создается прямой реакцией (отдачей) истекающего из него рабочего тела (напр., продуктов сгорания хим. топлива). Подразделяются на ракетные двигатели (если запасы рабочего тела размещаются на движущемся объекте) и воздушно-реактивные двигатели (один из компонентов рабочего тела — окружающий атм. воздух).

РЕАЛИЗМ (лат. *realis* — вещественный, действительный), 1) в философии — направление, признающее вне сознания реальность, к-рая истолковывается либо как бытие идеальных объектов, либо как объект познания, независимый от субъекта, познават. процесса и опыта; 2) в иск-ве — понятие, характеризующее познават. функцию иск-ва: правда жизни, воплощенная специфич. средствами иск-ва, мера его проникновения в реальность, глуб. и полнота ее художеств. познания; 3) исторически конкретная форма художеств. сознания, начало к-рой ведут либо от эпохи *Возрождения*, либо с *Просвещения*, либо с 30-х гг. 19 в. (собственно Р.). Ведущие принципы Р. 19—20 вв.: объективное отображение существ. сторон жизни в сочетании с высотой авторского идеала; воспроизведение типичных характеров, конфликтов, ситуаций при полноте их художеств. индивидуализации (т. е. конкретизация как нац., ист., соц. примет, так и физ., интеллектуальных и духовных особенностей); предпочтение в способах изображения “форм самой жизни”, но наряду с использованием, особенно в 20 в., условных форм (мифа, символа, притчи, гротеска); преобладающий интерес к проблеме “личность и общество” (особенно — к противостоянию соц. закономерностей и нравств. идеала, личностного и массово-

го, мифологизиров. сознания). Среди крупнейших представителей Р. в различ. видах иск-ва 19—20 вв. — Стендаль, О.Бальзак, Ч.Диккенс, Г.Флобер, Л.Толстой, Ф.Достоевский, М.Твен, А.Чехов, Т.Манн, У.Фолкнер, О.Домье, Г.Курбе, И.Репин, В.Суриков, М.Мусоргский, М.Щепкин, К.Станиславский. Большое воздействие на развитие реалистич. тенденций в казах. лит-ре оказало творчество М.Ауэзова, Б.Майлина, Ж.Аймауытова, М.Дулатова, С.Муканова, Г.Мусрепова, Г.Мустафина, И.Есенберлина, А.Кекильбаева, М.Магауина и др. У истоков казах. станкового реалистич. иск-ва стоял Ш.Уалиханов. Становление и развитие реалистич. изобразит. иск-ва Казахстана связано с именами А.Кастеева, А.Исмаилова, А.Галимбаевой, К.Тельжанова, Е.Сидоркина, Х. и К.Ходжиковых и др.

РЕАЛЬГАР (франц. *realgar*, от араб. рахдж аль гхар, букв. — пыль пещеры, рудника) минерал класса сульфидов As_4S_4 . Содержит 70,1% мышьяка. Кристаллизуется в моноклин. системе. Образует призматич. кристаллы яркого оранжево-красного цвета. Наиб. часто встречается в виде сплошных зернистых масс или порошкообразных землистых скоплений. Тв. 1,5—2; плотн. 3,56—3,59 г/см³. Р. обычно находится вместе с аурипигментом, антимонитом, свинцовыми, серебр. и золотыми рудами гидротермального происхождения. Руда мышьяка. Крупные м-ния Р. находятся в Кыргызстане (Хайдаркан), Греции, США, Японии, России, Италии, Грузии и др.

РЕАНИМАЦИЯ (*re...* и лат. *animation* — оживление), восстановление резко нарушенных или утраченных жизненно важных функций организма. Проводится при терминальных состояниях, в т. ч. при клинич. смерти (в первые 4—6 мин с момента прекращения дыхания и кровообращения; позже по-

являются необратимые изменения в центр. нерв. системе и наступает биол. смерть). Р. включает массаж сердца, искусств. дыхание, нагнетание крови в артерии и др. меры.

РЕВАЛЬВАЦИЯ (*re...* и лат. *valeo* — имею значение, стою), повышение курса валюты по отношению к валютам др. стран, междунар. счетным ден. единицам.

РЕВАНШИЗМ, идеология и политика сил, потерпевших воен. или полит. поражение и выступающих за восстановление утраченных позиций. Для Р. характерны стремление к милитаризации экономики и обществ. сознания, проведение конфронтационной внеш. политики.

РЕВЕНЬ (*Rheum*), род многолетних травянистых растений сем. гречишных. В Казахстане 10 видов: в Актобин., Кызылордин. и Павлодарской обл. и на Алтае. Растет в степи, на лугах, в горах. Выс. до 2 м. Стебель ветвистый или простой. Корневище толстое, прикорневые листья очень крупные. Соцветие колосовидное, плод — 3-гранный орешек. Холодостойкое растение. Имеет хоз. значение. Черешки листьев



Ревень: 1 — ветка с цветками; 2 — листья; 3 — плоды

Ревматизм

содержат до 2,5% сахаров, ок. 3,5 % органич. кислот и минер. соли; употребляются в пищу, используют как лекарств. растение. Корни Р. применяют при дублении кожи. Р. алтайский (*R. altaicum*) и Р. Виттрока (*R. vittrockii*) в Красной книге Казахстана.

РЕВМАТИЗМ (греч. *rheumatismos*, букв. — истечение), инфекц.-аллергич. заболевание с поражением соединит. ткани, гл. обр. сердечно-сосудистой системы и суставов. Чаще развивается после ангины и др. стрептококковых заболеваний. Проявления многообразны. Течение заболевания б. ч. хронич., с обострениями.

398

РЕВОЛЮЦИЯ (позднелат. *revolutio* — поворот, переворот), глубокое изменение в развитии к.-л. явлений природы, общества или познания (напр., геол., пром., науч.-тех., культ. Р., Р. в физике, философии и т. д.). Наиб. широко понятие Р. применяется для характеристики обществ. развития (социальная Р.).

РЕВОЛЮЦИЯ 1905—07 В РОССИИ. Кризисная соц.-полит. ситуация в стране обострилась в результате рус.-япон. войны 1904—05. Толчком к началу революции послужил расстрел мирной рабочей демонстрации в С.-Петербурге 9 янв. 1905 (т.н. Кровавое воскресенье); по стране прокатилась волна забастовок пролетариата, ширились крест. волнения, брожение охватило армию и флот (восстание на броненосце “Потемкин”, Владивостокское восстание и др.). С требованиями реформ выступила буржуазия. Усилились позиции революц. партий, а также нац. партий и движений. Окт. Всеросс. полит. стачка 1905, резкая критика самодержавия либералами заставили имп. Николая II выпустить Манифест 17 окт. 1905. Обещание гражд. и полит. свобод, созыва Гос. думы позволило пр-ву нейтрализовать либералов; были разгромлены Дек. вооруж. восстания 1905 в Москве, Ростове-на-

Дону, Новороссийске, Екатеринославе и др. городах. Однако и в 1906 наряду с продолжением забастовочной борьбы рабочих росла активность крестьянства (особенно летом 1906), армии и флота (восстание на крейсере “Память Азова”, свеаборгское и кронштадтское), населения нац. регионов (“лесные братья” в Латвии, “красные сотни” в Грузии и др.). Разгон 2-й Гос. думы означал конец революции. Самодержавие пошло на создание парламентского представительства и начало проведения реформ (Столыпинская агр. реформа), давших новый импульс развитию капитализма в России.

РЕГБИ, спортивная командная игра с овальным мячом весом до 425 г и дл. 28—29 см. Игра проводится на прямоугол. площадке дл. до 100 м и шир. до 68 м. За каждой линией ворот находятся зачетные поля шир. 12—22 м. Ворота для игры в Р. Н-образной формы, расстояние между вертик. штангами — 5,65 м, выс. — 6 м, поперечная перекладина находится на расстоянии не ниже 3 м от земли. Команда для игры в Р. состоит из 15 спортсменов, хорошо подготовленных физически: они должны не только быстро бегать, умело владеть ударами по мячу ногой и бросками рукой, но и быть готовыми к непосредственному единоборству с соперником, т. к. в Р. допускаются захваты за плечи, за пояс и за ноги. Задача каждой команды — приземлить мяч рукой в зачетном поле противника либо забить мяч ногой в ворота при условии, что мяч пройдет над перекладиной. Зародился в англ. городке Регби в 1823. Междунар. любительская федерация Р. (ФИРА) осн. в 1934; объединяет ок. 50 стран. В Казахстане развивается с 1966. В 1966—74 команды по Р. были организованы в Алматы, Караганды, Шымкенте, Акмоле, Талдыкоргане. В 1988 Центр. спортивный клуб армии (ЦСКА) стал бронз. призером чемпионата СССР и обладате-

лем кубка СССР; в 1991 — серебр. призером чемпионата СНГ. В разные годы в составе сборной СССР по Р. играли казахстанцы Е.Гоняхин, Е.Зуев,



Момент игры

П.Ильвовский, В.Ключков, А.Огрызков, А.Стальмахович, М.Уанбасв, А.Филимонов.

РЕГЕНЕРАЦИЯ (позднелат. *regeneratio* — восстановление, возрождение, возобновление), 1) в биологии, восстановление организмом утраченных или поврежденных органов и тканей, а также восстановление целого организма из его части; присуща растениям и беспозвоночным животным, реже — позвоночным; может быть вызвана экспериментально; 2) в технике, возвращение отработанному продукту исходных качеств, напр., очистка отработанного смазочного масла; 3) использование (утилизация) теплоты отходящих газообразных продуктов сгорания; 4) восстановление вещества, участвовавшего в хим. реакции, в его первонач. составе.

РЕГИОН (лат. *regio*, р.п. *regionis* — область), 1) то же, что и *район* (в первом значении); 2) терр. (акватория), часто очень значит. по своим размерам, не обязательно являющаяся таксономич. ед. в к.-л. системе территориал. членения; 3) Р. природный, значительная по размерам терр., обладающая нек-рой общностью природных условий.

РЕГИСТАН, название парадных площадей в городах Ср. Азии. Наиб. известен Р. в Самарканде (15—17 вв.).

РЕГИСТР (ср.-век. лат. *registrum* — список, перечень), 1) устройство на ряде инструментов (аккордеон, баян, чембало), позволяющее изменить силу и тембр звука; 2) у органа — группа труб одной конструкции и тембра; 3) часть диапазона инструмента или певч. голоса, характеризующаяся единым тембром. Звуки одного певческого Р. извлекаются одним и тем же способом. В зависимости от степени участия в резонансе грудной и головной полостей различаются грудной, головной и смешанный Р.

РЕГРЕСС (лат. *regressus* — обратное движение), тип развития, для которого характерен переход от высшего к низшему. Содержание Р. составляют процессы деградации, понижения уровня организации, утраты способности к выполнению тех или иных функций; включает также моменты застоя, возврата к изжившим себя формам и структурам. Противоположен *прогрессу*.

РЕГРЕСС в живой природе, неотъемлемая сторона эволюц. процесса, а также особое его направление. Биологический Р. заключается в снижении числ. особей в пределах одного вида или к.-л. группы, сокращении ее ареала, кол-ва местообитания и подгрупп. Такой Р. может завершиться вымиранием группы или превращением ее в редко встречающуюся реликтовую форму. В природе биол. Р. одних, менее конкурентоспособных групп, нередко обуславливает процветание других. Морфофизиол. Р. — процесс частичной или полной редукции отд. органов и систем органов, утративших приспособит. значение. Благодаря морфофизиол. Р. происходит освобождение организма от признаков или органов, бывших полезными в прошлом, но в изменившихся условиях жизни ставших бесполезными и даже вредными. Выделяют три направления морфо-физиол. Р.: 1) утраченные образования заменяются

новыми, более совершенными (напр., замещение хорды хрящевым, а затем и костным скелетом); 2) утрата одних признаков ведет за собой возникновение новых, более соответствующих новой среде обитания (замена жабер легкими при выходе позвоночных животных на сушу; компенсацион. замена глаз органами осязания у обитателей пещер); 3) утрата структур и функций без замены новыми. Первые два направления приводят к усложнению организации или поддержанию ее на прежнем уровне и являясь необходимым условием эволюц. прогресса. Третье направление ведет к общему упрощению организации, т. к. Р. затрагивает не отд. признаки или органы, а всю организацию индивида. Такое направление эволюции наз. общей дегенерацией.

РЕГРЕССИЯ моря (лат. *regressio* — обратное движение, отход), отступление моря от берегов. Происходит в результате поднятия суши, опускания дна океана или уменьшения объема воды в океанич. бассейнах. Р. происходили многократно в различ. районах Земли на протяжении всей ее истории.

РЕДАКТОР (франц. *redacteur*, лат. *redactus* — приведенный в порядок), 1) лицо, ответственное за содержание печатного изд. (газеты, книги), кино-, теле-, радиопередачи или содержание публич. выступления; лицо, подвергающее обработке, исправляющее предназначенный к публикации в том или ином виде текст (рукопись); 2) главный Р. — руководитель газеты, журнала или книжного изд-ва, утверждающий содержание публикуемых печатных изданий.

РЕДИС (*Raphanus sativus*), однолетнее и двулетнее травянистое растение рода редька (разновидность *редьки* посевной) сем. капустовых. В Казахстане возделывается Р. однолетний европ. типа. Выращивают повсеместно в защищенном и открытом грунтах. Корнеплоды

диаметром 1,5—3,5 см, округлые, удлиненно-цилиндрич., с красной, розовой, фиолетовой, белой кожицей. Овощная культура (в корнеплодах 25—30%

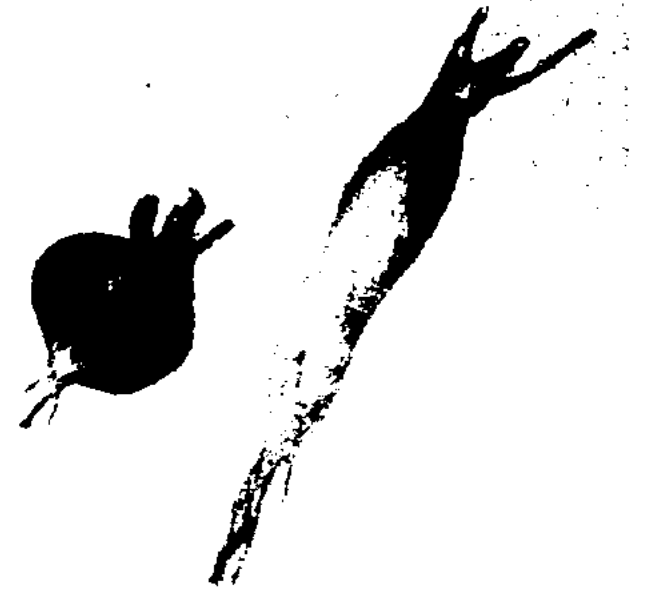

Корнеплоды

витамина С, минер. соли, эфирные масла).

РЕДКИЕ МЕТАЛЛЫ, назв. группы металлов (св. 50), используемых в небольших кол-вах и относительно новых в технике. Большинство Р. м. мало распространены, а часто и рассеяны в земной коре (кол-во Р. м. в земной коре составляет 0,53% по массе); их извлечение из сырья и получение в чистом виде связаны с большими технологич. трудностями. На основании близости физ.-хим. свойств, сходства технологии произ-ва и по нек-рым др. признакам Р. м. подразделяются на: легкие (литий, рубидий, цезий и бериллий), тугоплавкие (титан, гафний, цирконий и др.), рассеянные (галлий, индий, таллий, германий, селен, теллур, рений), редкоземельные (скандий, натрий, лантан и лантаноиды), радиоактивные (франций, радий, актиний, торий, уран, плутоний, полоний, технеций и др.) металлы. Используются в авиации, ракетостроении, электронике, атомной энергетике. В рудном сырье Р. м. обычно содержатся в небольших концентрациях, и сырье часто являясь сложным, комплексным. Поэтому большое значение в технологии извлечения Р. м. имеют обогащение руд и хим. процес-

Редкоземельные

сы выделения, разделения и очистки соединений Р. м.

РЕДКОЗЕМЕЛЬНЫЕ ЭЛЕМЕНТЫ (редкоземельные металлы), хим. элементы побочной подгруппы III группы периодич. системы Менделеева: скандий, иттрий, лантан и лантаноиды (14 элементов). В свободном виде — серебристо-белые металлы. Назв. “редкоземельные” дано в связи с тем, что они, во-первых, сравнительно редко встречаются в земной коре и, во-вторых, образуют тугоплавкие, практически не растворимые в воде окислы (такие окислы в нач. 19 в. и ранее наз. “землями”). Важная особенность Р. э. — их совместное нахождение в природе. Хим. свойства Р. э. очень сходны.

РЕДУЦЕНТЫ (лат. *reducens*, род. п. *reducentis* — возвращающий, восстанавливающий), организмы (сапротрофы), разлагающие мёртвое органич. вещество (трупы, отбросы) и превращающие его в неорганич. вещества, к-рые в состоянии усваивать др. организмы — продуценты. Подавляющее большинство Р. — микроорганизмы, обитающие в почве, воде. Р. относятся к консументам.

РЕДЬКА (*Raphanus*), род травянистых растений сем. капустовых. Чашелистики прямостоячие, лепестки жёлтые, плод — стручок. 6—8 видов, в Азии. Р. полевая (*R. raphanistrum*) — однолетний сорняк, особенно в посевах яровых. Медонос. После созревания плодов растение становится вредным для с.-х. животных (из-за семян содержащих горчичное масло). Р. посевная (*R. sativus*), собственно редька и *редис*, — овощные, масличные (масло из семян), кормовые культуры, во всех земледельческих районах. Корнеплоды содержат клетчатку, пектины, минер. соли, эфирные масла и витамин С; употребляются сырыми. Сок используется в нар. медицине.

РЕЖИССЕР (франц. *regisseur*, лат. *rego* — управляю), пос-

тановщик спектаклей, фильмов, эстрадных и цирковых программ. На основе собств. творч. замысла (истолкования произв.) создает новую сценич. реальность, объединяя работу над постановкой всех участников — актеров, художника, композитора; в кино — и оператора.

РЕЗАНЦЕВ Валерий Григорьевич (род. 8.10.1946, г. Ново-московск, Россия), борец, засл. мастер спорта СССР по греко-рим. борьбе (1970). Тренер — В.А. Псарев. Чемпион СССР (1969—70, 1972—73, 1975—76), Европы (1970, Берлин, Германия; 1973, Мадрид, Испания; 1974; Хельсинки, Финлян-



В.Резанцев

дия), неоднократный чемпион мира (1970—75). Победитель 20- и 21-х Олимп. игр (1972, Мюнхен, Германия; 1976, Монреаль, Канада). С 1970 по 1976 Р. не проиграл ни одного поединка, вошел в Книгу рекордов Гиннеса. Награжден 2-мя орд. “Знак Почета” и Труд. Красного Знамени.

РЕЗЕДА (*Reseda*), род трав сем. резедовых. Листья очередные, цельные. Цветки мелкие, обоеполые, белые, желтые. Плод — коробочка, содержит много мелких семян. Ок. 60 видов, гл. обр. в Средиземноморье, Азии, на Кавказе, на Ю. Зап. Сибири. В Казахстане 3 вида; растут по сухим холмам и склонам, на каменистых почвах и известняках. Нек-рые — сорняки. Р. душистую (*R. odorata*) с ароматными белыми цветками, культивируют в садах; Р. желтую (*R. lutea*) используют

как краситель (содержит в надземной части жёлтую краску).

РЕЗЕРВАЦИЯ (резерваты), терр., отведенная для насильств. отселения коренного населения страны. Существовали в США, Канаде и нек-рых др. гос-вах Америки для индейцев, в Австралии для австралийцев-аборигенов, в ЮАР для африканцев.

РЕЗЕРФОРД Эрнест (1871—1937), англ. физик, один из создателей учения о радиоактивности и строении атома. Открыл альфа- и бета-лучи и установил их природу. Предложил планетарную модель атома. Осуществил первую искусств. ядерную реакцию и предсказал существование нейтрона. Директор Кавендишской лаборатории в Кембридже (с 1919), где основал науч. школу. Лауреат Нобелевской пр. (1908).

РЕЗИДЕНТ (лат. *residens* — сидящий, остающийся на месте), 1) представитель колон. державы в протекторате; 2) представитель разведки одной страны в др. гос-ве, направляющий работу агентурной сети; 3) в ср. века иностр. дипломатич. представитель, постоянно находившийся в данной стране; 4) юрид. или физ. лицо, зарегистриров. в данной стране, на к-рое в полной мере распространяется нац. законодательство.

РЕЗИДЕНЦИИ ПРЕЗИДЕНТА Республики Казахстан. Первая Р. П. (Ак орда) находится в столице Казахстана — Астане, вторая — в Алматы. Стр-во Р. П. в Астане было начато в сент. 2001 на лев. берегу р. Есиль. Офиц. презентация новой Р. П. состоялась 24 дек. 2004 года. Общая пл. здания составляет 36 720 м². Здание выполнено из монолитного бетона с применением совр. методов стр-ва; его выс. вместе со шпилем составляет 80 м. Облицовка фасада выполнена из итал. мрамора толщиной от 20 до 40 см. Здание состоит из 5 этажей: выс. первого этажа 10 м, каждого из последующих — 5 м.

В двух подземных этажах располагаются тех. службы, кухня и столовая, гараж. Первый этаж начинается с центр. парадного холла, пл. 1 800 м². Здесь же находятся: Торжественный зал для проведения офиц. приемов, Зал пресс-конференций, Зимний сад. На втором этаже — офисные помещения. На третьем этаже — Вост. зал, выполненный в форме юрты и отделанный мрамором и гранитом; Мраморный зал; Золотой зал; Овальный зал; Гостевая комната; Зал расширенных переговоров; Зал Совета Безопасности; офисные помещения и залы совещаний. На четвертом этаже — Купольный зал; Зал заседаний; Зал переговоров;

библиотека; Малый вост. зал. Все залы имеют эксклюзивную отделку, люстры и мебель. Полы отделаны разными сортами мрамора, гранита и художеств. паркета.

Р. П. в Алматы построена в 1995 (арх. К.Ж. Монтахаев, С.К. Баймагамбетов, О.Е. Цай, конструктор Т.Ч. Алпысбаев, дизайн — де Шанель франц. фирмы Буиг). Расположена южнее Площади Республики, являясь структурным элементом ансамбля площади. Внеш. торжественность облика здания, особенно гл. фасада со стороны площади, достигнута эспланадой с каскадами бассейнов и фонтанов, ведущих к осн. входу. Р. П. состоит из парадного

холла — гл. вестибюля; Золотого зала; Зала верительных грамот; Серебряного зала для приема офиц. делегаций; Зала совещаний Президента; Каменного зала и вспомогат. помещений. Конструктивно здание решено в жел.-бет. каркасе с применением большепролетных металл. балок на третьем и четвертом этажах. Угловые пилоны выполнены в скользящей опалубке из монолитного керамзитобетона. Здание облицовано плитками светлого полиров. мрамора, цоколь — полиров. гранитом. Для остекления использованы зеркальные стеклопакеты, к-рые в сочетании с глухими отточенными монументальными мраморными формами придают зданию свежесть и эмоцион. насыщенность. Архит.-пространств. и художеств. композиция здания решена с учетом близко соседствующего осн. элемента ансамбля Площади Республики — здания Акимата г. Алматы.

РЕЗИНЫ (лат. *resina* — смола) (вулканизаты), эластич. материал, образующийся в результате вулканизации каучука. Технически Р. получают из резиновых смесей, содержащих помимо каучука и вулканизирующих агентов, ускорители и активаторы вулканизации, наполнители, пластификаторы, антиоксиданты и др. ингредиенты. Применяют в произ-ве шин (св. 50%), конвейерных лент, приводных ремней, шлангов, амортизаторов, уплотнителей, обуви, протезов, грелок, игрушек и мн. др. В Казахстане Р. производит АО «Интерком-Шина» в Шымкенте.

РЕЗИСТОР (лат. *resisto* — сопротивляюсь), устройство на основе проводника с нормированным постоянным (постоянный Р.) или регулируемым (переменный Р.) активным сопротивлением, используемое в электр. цепях для обеспечения требуемого распределения токов и напряжений между участками цепи. В радиоэлектронных устройствах Р. состав-

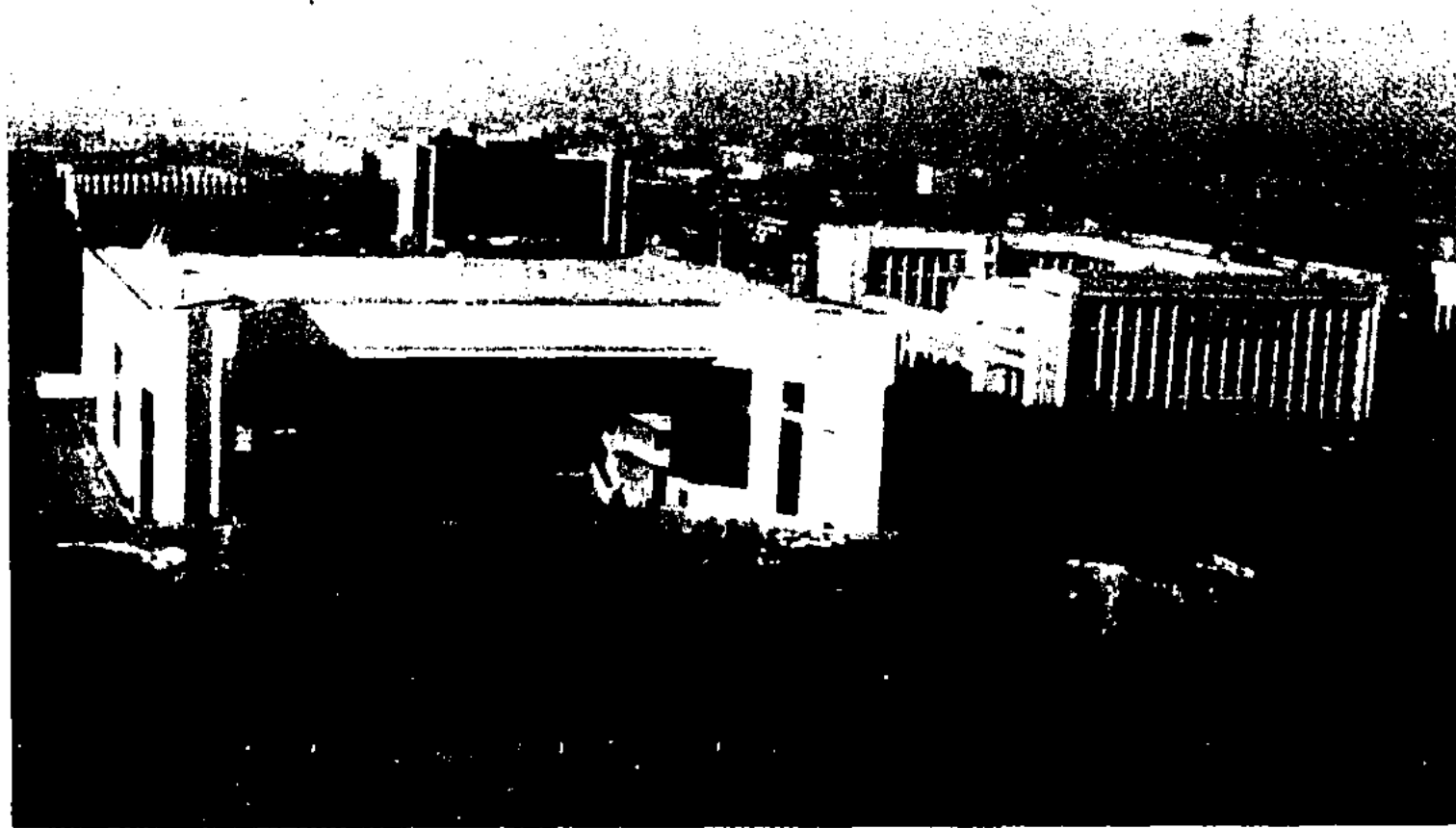

Резиденция Президента РК в Алматы



Резиденция Президента РК в Астане

Резонанс

ляют более половины (до 80%) всех деталей. Выпускаемые пром-стью R . различаются по величине сопротивления (от неск. Ом до 1000 Гом) и рассеиваемой мощности (от сотых долей Вт до неск. сотен Вт).

РЕЗОНАНС (франц. resonance, от лат. resonare — откликаюсь), резкое возрастание амплитуды вынужденных колебаний в к.-л. колебательной системе, возникающее при определенных частотах внеш. воздействия. В простейшем случае R . наступает при совпадении частоты внеш. воздействия с частотой собственных колебаний системы. Характер возрастания амплитуды определяется доб-

402

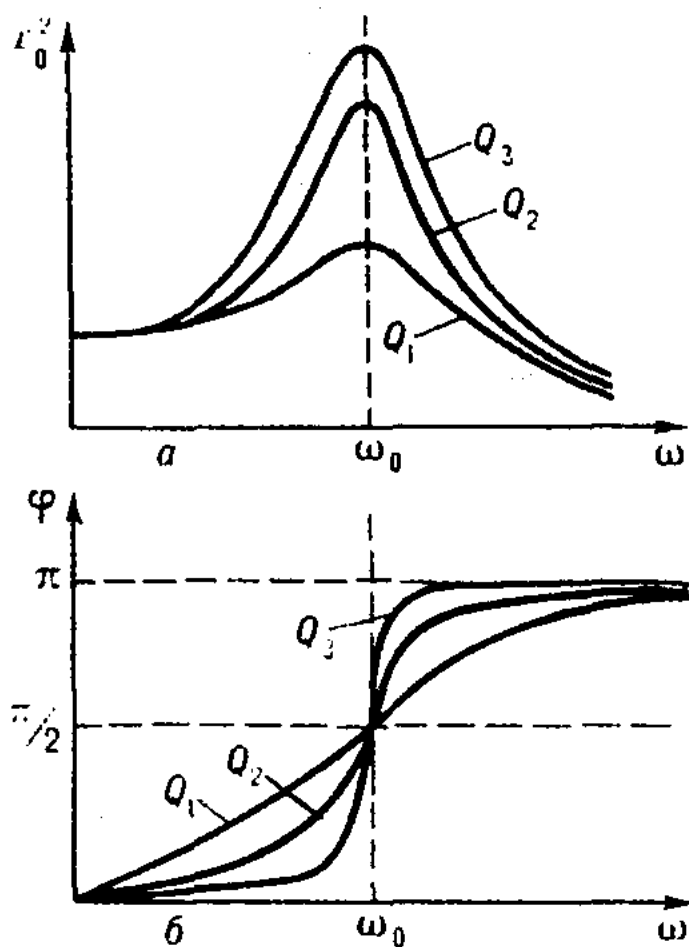

Резонанс: а — резонансные кривые линейных осцилляторов при различной добротности Q ($Q_3 > Q_2 > Q_1$), x_0^2 — интенсивность колебаний; б) зависимость фазы (φ) от частоты (ω) при резонансе

ротностью системы. В нек-рых случаях R . — положит. явление, напр., в радиотехнике служит для выделения сигналов нужной передающей радиостанции на фоне сигналов др. станций. Явление R . может стать и вредным, напр., переменная нагрузка на конструкцию (мост, здание, станок и т. п.) в случае R . может вызвать ее разрушение.

РЕЗУС-ФАКТОР, а н т и г е н, содержащийся в эритроцитах макака-резуса (отсюда назв.) и людей. Впервые R -ф. был обнаружен в 1940 австр. учеными

К.Ландштейнером и А.С. Винером. По наличию или отсутствию R -ф. выделяют резус-положит. (ок. 85% людей) и резус-отрицат. (ок. 15%) организмы. У резус-положит. плода при беременности женщины с резус-отрицат. кровью возможны иммунные осложнения (гемолитич. болезнь новорожденного и др.). Для предупреждения осложнений вводят антирезус-гамма-глобулин. Учет R -ф., как и *группы крови*, обязателен при переливании крови.

РЕЗУХА (Arabis), род трав сем. крестоцветных. Листья цельные. Цветки белые, розовые или лиловые. Плод — стручок. Св. 100 видов; распространены в умеренном поясе Сев. полушария и в горах Тропич. Африки. В Казахстане 11 видов, растут б. ч. в горах, по сухим склонам, а также по сухим лугам и степям. Нек-рые — медоносы, др. выращивают как декоративные. R . Попова (*A. popovii*) занесена в Красную книгу Казахстана, как очень редкий и эндемич. вид; встречается только в горах Каржантау.

РЕЗЮМЕ (франц. resume, от resumer — излагать вкратце), краткое изложение речи, статьи, краткий вывод.

РЕЙТИНГ, 1) индивид. числовой показатель (коэф.) достижений шахматиста (шашкиста), меняющийся в зависимости от его результатов в соревнованиях. В 1970 Междунар. шахматная федерация за основу подсчета R . приняла систему амер. шахматиста А.Эло (отсюда назв. “коэф. Эло”), используя ее при решении о присвоении междунар. званий, напр. гроссмейстера (миним. R . у женщин 2300, у мужчин 2450). Наиб. выс. R . достиг Г.Каспаров (2812 — в 1991); 2) степень популярности известного деятеля (в обл. политики, культуры и т. п.), определяемая в результате изучения обществ. мнения.

РЕКВИЕМ (лат. requies — покой, отдых, успокоение), траурная заупокойная месса, посв. памяти усопших. Назв.

происходит от начальных слов лат. текста: “Requiem aeternam dona eis, Domine” (“Вечный покой даруй им, Господи”). Первые многоголосые циклы R . принадлежат Г.Дюфай и Й.Окегему (ок. 1470). Композиторы 15—16 вв. (Пьер де ла Рю, О.Лассо, Дж.Палестрина и др.) создавали R . в виде циклич. полифонического склада хоровых произведений. В 17 — нач. 18 в. R . претерпел эволюцию в сторону концертности, многохорности, сближения с оперой, обогащения инструмент. номерами, а затем симфонизации (Реквием Моцарта, законченный его учеником Ф.Зюсмайром). В кон. 18—19 в. R . — монументальное ораториально-симф. произв. (Л.Керубини, Ф.Лист, А.Брукнер, А.Дворжак и др.). Наиб. выдающиеся R . этого времени принадлежат Г.Берлиозу (1837) и Дж.Верди (1874). Особое жанровое ответвление представляет “немецкий R .”, в к-ром использовались не лат., а нем. тексты лютеранской Библии (R . Преториуса, М.Гайдна, Брамса). R . совр. композиторов: “Военный реквием” Бриттена, R . Кабалевского, Стравинского, Шнитке. Ряд R . создан казах. композиторами: песня- R . “Жас қазақ” R .Елебаева (1942), посв. Т.Тохтарову, героически погибшему во время Вел. Отечеств. войны; оратория “Ғасырлар үні” С.Мухамеджанова (1960); “Поэма-реквием” Е.Рахмадиева (1967), посв. памяти М.Ауэзова и др.

РЕКВИЗИТЫ, обязательные сведения, к-рые должны содержаться в документе для признания его действительным. Такими сведениями явл-ся: наименование и дата составления документа; название и адрес предприятия (орг-ции), составляющего документ; стороны, участвующие в совершении операции; содержание совершаемой операции; основание к совершению операции; единицы измерения и объем операции (в натуральном и стоимостном выражении); подписи

ответств. лиц. Отсутствие одного или неск. Р. в случаях, предусмотренных законом, влечет за собой недействительность или оспоримость документа. Наиб. строгие требования установлены для Р. бухгалтерских документов, в к-рых могут быть предусмотрены дополнит. Р.

РЕКИ, водные потоки, текущие в естеств. руслах и питающиеся за счет поверхностного и подземного стока с их бассейнов. Р. со своими притоками образует речную систему. На терр. Казахстана св. 85 тыс. Р. и временных водотоков, в т. ч. более 8 тыс. Р. дл. св. 10 км, 4 — протяженностью св. 1 тыс. км (Ер-тис, Сырдария, Жайык, Есиль) и 155 — св. 100 км. Суммарный год. сток всех Р. Казахстана 110 млрд. м³. Суммарный водно-энергетич. потенциал рек Казахстана 170,6 млрд. кВт/ч в год. Общ. протяженность судоходных речных путей 6 тыс. км. **РЕКЛАМА** (франц. *reclame*, от лат. *reclamo* — выкрикиваю) информация о потребит. свойствах товаров и видах услуг с целью создания спроса на них; популяризация произв. лит-ры, иск-ва и др.

РЕКРЕАЦИЯ (польск. *rekreacja* — отдых, от лат. *recreatio* — восстановление), 1) праздники, каникулы, перемена в школе (устаревший термин); 2) помещение для отдыха в учебных заведениях; 3) отдых, восстановление сил человека, израсходованных в процессе труда. Во мн. странах рекреационное обслуживание — крупная отрасль экономики.

РЕЛАКСАЦИЯ (лат. *relaxatio* — расслабление, разрядка, отдых), 1) расслабление или резкое снижение тонуса скелетной мускулатуры вплоть до полного обездвижения. Может возникнуть как патологич. состояние; искусств. Р. достигается применением миорелаксантов; 2) снятие психич. напряжения.

РЕЛАКСАЦИЯ, процесс установления термодинамич. равновесия (полного или частичного) в физ. системе, состоящей

из большого числа частиц. Мерой быстроты Р. служит время, в течение к-рого отклонение к.-л. параметра, характеризующего систему, от его равновесного значения уменьшается в $e=2,718$ раза.

РЕЛИГИЯ (лат. *religio* — набожность, святыня, предмет культа), мировоззрение и мироощущение, а также соответств. поведение и специфич. действия (культовые), осн. на вере в существование Бога или богов, сверхъестественного. Ист. формы развития Р.: племенные, нац.-гос. (этнич.), мировые (*буддизм, христианство, ислам*).

РЕЛИКТ (лат. *relictum* — остаток), организм, вещь или явление, сохранившиеся как пережиток минувших эпох, как остаток далекого прошлого.

РЕЛИКТЫ (лат. *relictum* — остаток), реликтовые растения и животные, виды, входящие в состав растит. покрова или животного мира, сохранившиеся на определенной терр. как остатки флор и фаун минувших геол. эпох и находящиеся в нек-ром несоответствии с совр. условиями существования (напр., палеозойская латимерия, мезозойская гаттерия, гинкго, кайнозойская секвойя, низкорослая береза и др.). На терр. Казахстана к Р. животных относятся: фламинго, чайка реликтовая, гнездящаяся только на оз. Алаколь (в 1971 создан

заказник “Реликтовая чайка”), степная пищуха, выхухоль, сурок Мензбира, селевиния, устюртский муфлон, семире-ченский лягушкозуб, живущий только в высокогорьях Жетысу Алатау. Древний реликт — сыр-дариинский лопатонос встречается только в р. Сырдария. Реликтовые комплексы из мезофильных видов (хаус, кабан, цапля белая, малая и желтая, фазан, султанская курица, розовый и кудрявый пеликаны и др.) сохранились только на сев. побережье Каспийского моря. Из неогеновых реликтовых растений в Казахстане встречаются таволгоцвет Шренка (Каратау, Бетпақдала), недзвецкия се-

403

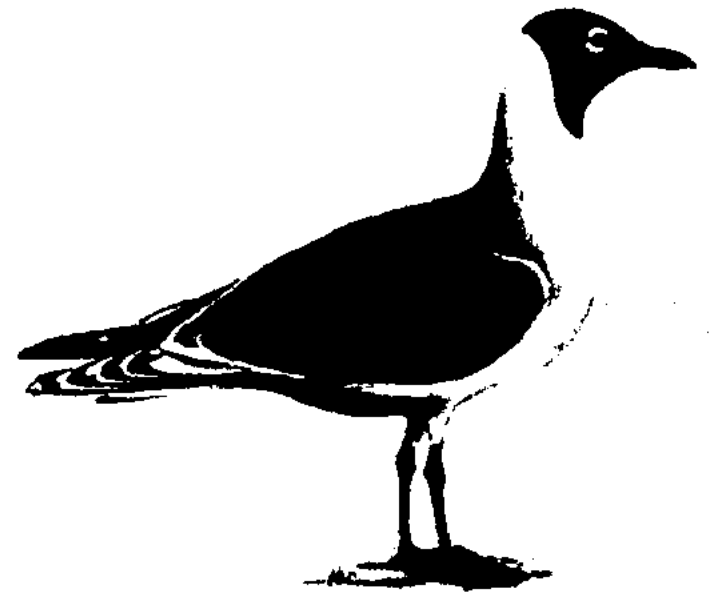

Реликтовая чайка

миреченская (Шу-Иле), дуб и лещина (пойма р. Жайык), сосна (Центр. Казахстан). Ледниковые реликты характерны для сев. р-нов Казахстана (лиственничная северная, кислица, лютик каспийский, шаровница точечная,

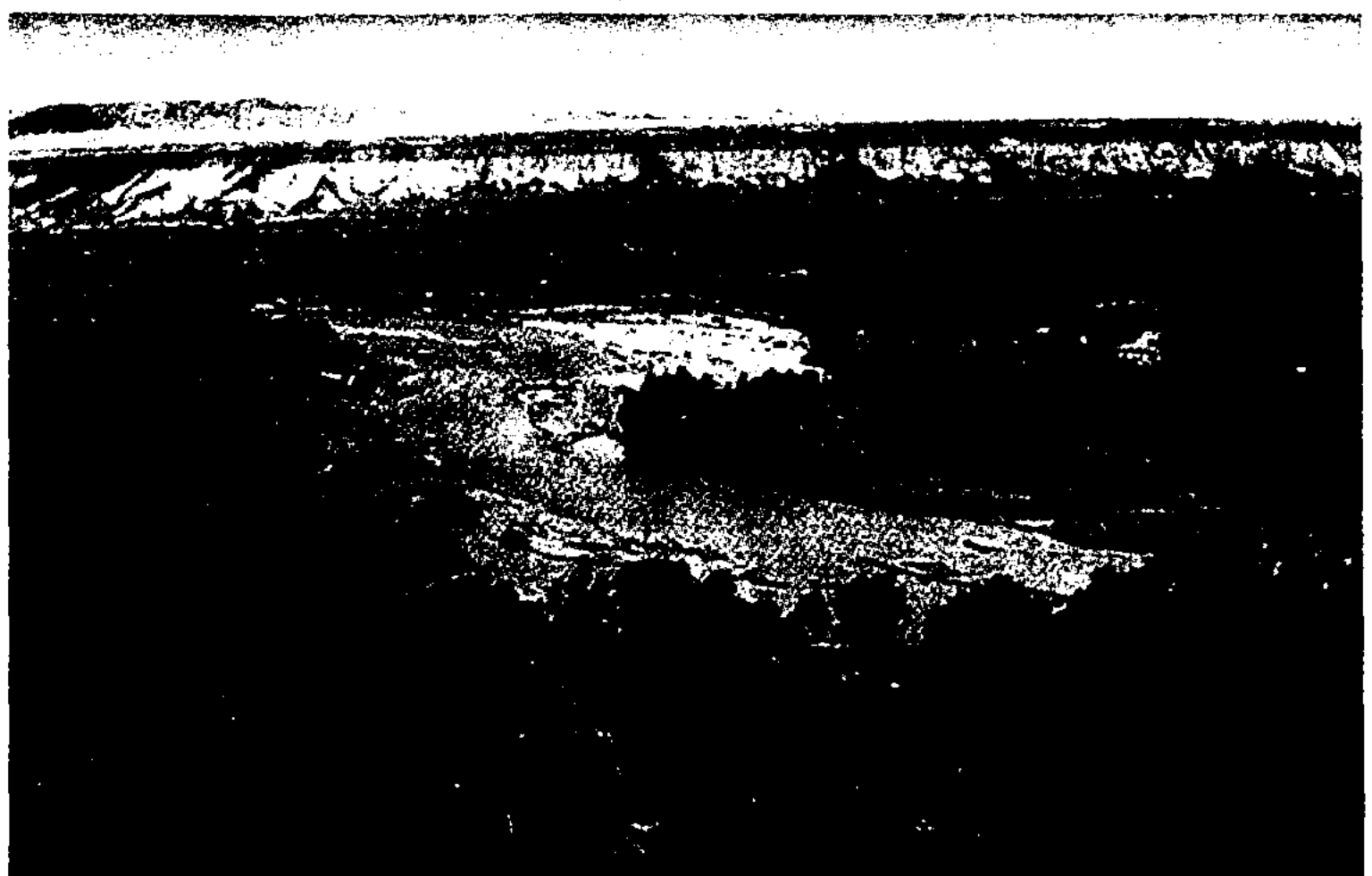

Ясеновая роца в долине р. Шарын

Рельеф

любка двулистная и др.). На терр. республики сохранились олигоценые реликты: некоторые виды тюльпанов, гусиных лучков, однолетние виды астрагалов, молочаев и др. К Р. относятся ясеновая роща в долине р. Шарын. Мн. из реликтовых растений и животных занесены в Красную книгу Казахстана.

РЕЛЬЕФ (франц. relief, от лат. relevo — поднимаю), совокупность форм земной поверхности, различ. по очертаниям, размерам, происхождению, возрасту и истории развития. Р. складывается из положительных форм, образующих его возвышения, и отрицательных, представляющих собой впадины. По масштабу различают: планетарные формы Р. (материки, ложе океана), мегатформы (горные системы, равнинные страны, впадины океанов), макротформы (хребты, межгорные впадины), мезотформы (холмы, долины, балки), микротформы (промоины, степные блюдца), нанотформы (сурчины, кочки). Р. формируется в результате совокупного воздействия на земную поверхность эндогенных и экзогенных процессов. При ведущей роли эндогенных процессов (тектонич., вулканич. и др.) формируются преим. крупные формы Р. — важнейшие горные хребты, большие межгорные равнины, океанич. впадины (морфоструктура). Экзогенные процессы, обусловленные гл. обр. лучистой энергией Солнца (текучие воды, деятельность ветра и т. п.), образуют более мелкие формы Р. (морфоскульптура). В зависимости от преобладания того или иного экзогенного фактора различают флювиальные, ледниковые, мерзлотные, эоловые, карстовые и др. формы Р. Важную роль в формировании Р. играют гравитац. процессы. За последние столетия большой размах приобрело формирование антропогенного Р.: человек влияет на Р. через компоненты

природной среды (напр., сведение лесов в саваннах способствует их опустыниванию с развитием эоловых форм Р. и т. п.). Р., историю его формирования и совр. рельефообразующие процессы исследуют геоморфология и смежные с ней науки.

РЕЛЯТИВИСТСКАЯ МЕХАНИКА (лат. relativus — относительный), рассматривает классич. (неквантовые) законы механич. движения тел (частиц) при скоростях, сравнимых со скоростью света; осн. на спец. теории относительности.

РЕМАРК Эрих Мария (22.6.1898, Оснабрюк, Германия — 25.9.1970, Локарно, Швейцария), нем. писатель. Участник 1-й мир. войны 1914—18. После войны работал репортером, редактором, журналистом “Sport im Bild”. Всемир. известность приобрел роман Р. “На Западном фронте без перемен” (1929). Трагедия обожженного войной “потерянного поколения”, мужеств. противостояние жестокости бытия, сила фронтового товарищества, любви, нарастание антифашист. и антимилитарист. мотивов — в полных грустной иронии романах о послевоен. Европе “Три товарища” (1938), “Триумфальная арка” (1946). Р. создал роман “Искра жизни” (1952), события к-рого происходят в гитлеровском концлагере; в романе “Время жить и время умирать” (1954) показал повторение трагич. опыта “прозрения” новым поколением в годы 2-й мир. войны на Вост. фронте; написал сатир. роман “Черный обелиск” (1956). Поздние произв. Р. — романы “Жизнь взаимы” (1959) и “Ночь в Лиссабоне” (1963).

Лит.: Биографический энциклопедический словарь, М., 2000.

РЕМАРКА (франц. remarque), замечание автора в тексте пьесы (обычно в скобках), поясняющее обстановку действия, а также внешность и поведение действующих лиц: их уход, приход, передвижение по сцене, поступки, жесты, интонации.

Иногда Р. дополняет сведения о персонажах: их возраст, черты характера, детали биографии.

РЕМБРАНДТ Харменс ван Рейн (15.7.1606, Лейден — 4.10.1669, Амстердам), голл. живописец, график. Иск-во Р. отличается необычайной жизненностью и глубокой человечностью образов. Художник сочетал глубину психологич. характеристики с исключит. живописным мастерством, осн. на эффектах светотени. Писал преим. портреты, в т. ч. групповые, библейские и мифологич. сцены (“Ночной дозор”, 1642; “Святое семейство”, 1645; “Даная”, 1636). 1630-е — нач. 40-х гг. — период наиб. успе-

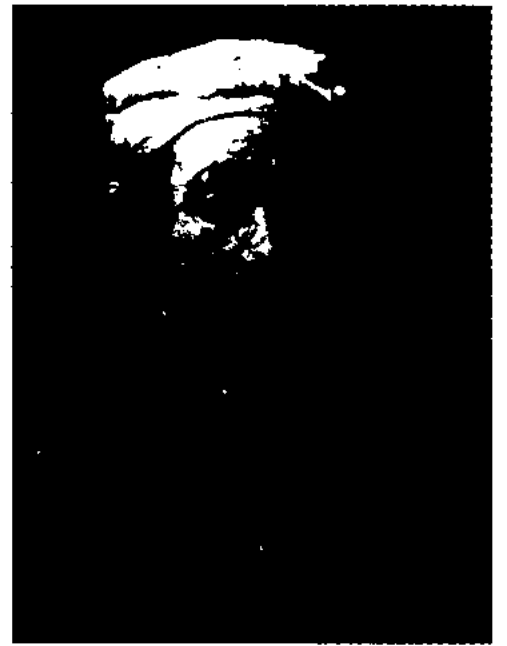

Х. ван Р. Рембрандт

ха и личного благополучия мастера. Снискав известность групповым портретом “Урок анатомии доктора Тюлпа” (1632, Маурицхейс, Гаага), Р. получал обильные заказы;

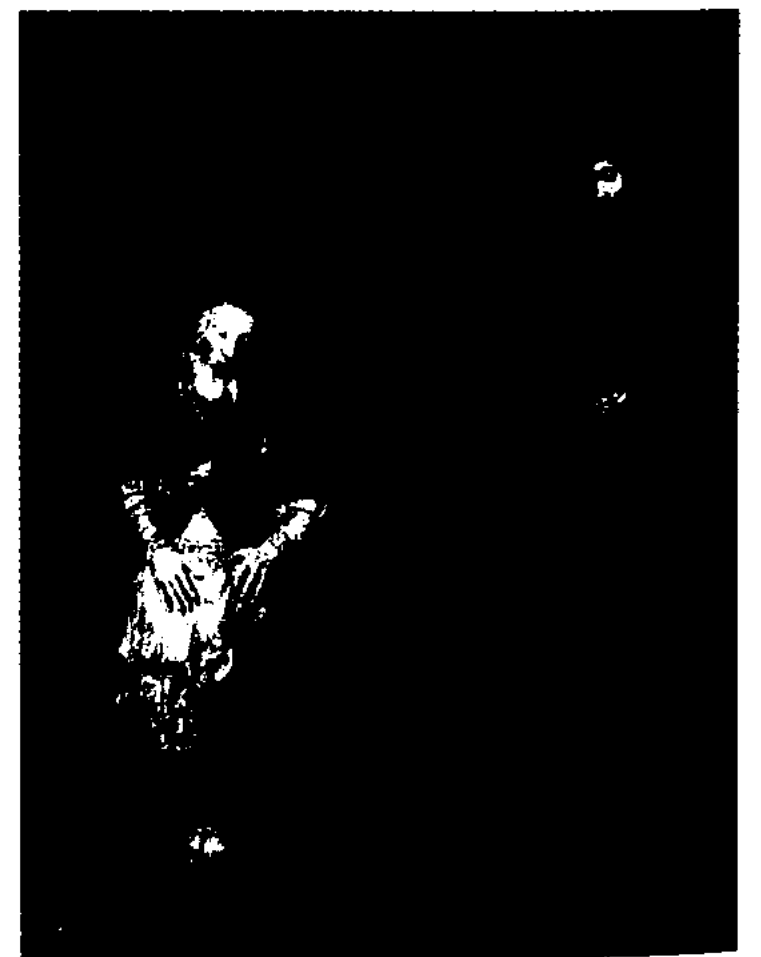

Х. Рембрандт. “Возвращение блудного сына”. Санкт-Петербург. Эрмитаж. 1668—69



у него обучались многочисл. ученики. Заказные портреты этих лет отличаются детальной передачей черт лица, одежды, драгоценностей (“Проповедник Ансло с женой”, 1641); в автопортретах и портретах своих близких Р. писал шире и искал театрализов. эффектов (“Автопортрет с Саскией”, ок. 1635). В поздний период творчества создал сложные по психологич. структуре религ. (“Давид и Урия”, 1665) и ист. (“Заговор Юлия Цилиса”, 1661) композиции, портреты, в к-рых широкая свободная живопись приобретает особую эмоц. выразительность, светотень выступает как средство раскрытия психологич. коллизий. Как график Р. являлся непревзойдённым мастером *офорта*.

РЕМЕЗ обыкновенный (*Remiz pendulinus*), певчая птица сем. синицевых отр. воробьиных. В Казахстане встречается повсеместно (в пойменных лесах, рощах, зарослях кустарников), селится обычно у берегов водоемов. Общая окраска светлая, у взрослых верх тела темно-коричневый, на боках головы 2 черных пятна. Дл. крыла ок. 55 мм, масса 9,4 г. Перелетная птица. Гнездо из растит. волокон и пуха ивы, камыша и др., висячие на конце ветвей или между камышами, овальное. Питается мелкими беспозвоночными, иногда семенами ивы и камыша. Истребляет вредителей леса.

РЕМЕЗОВ Семен Ульянович (1642 — после 1720), рус. географ, картограф и историк. Автор трудов по истории Сибири (Ремезовская летопись, кон. 17 в.). Составитель планов и описаний г. Тобольска и Тобольского уезда. Важнейший труд Р. — первый рус. геогр. атлас из 23 карт — “Чертежная книга Сибири” (1699—1701). “Чертеж земли всей безводной и малопроездной каменной степи”, вошедший в этот атлас, охватывает большую ч. терр. Казахстана. Наиб. достоверно отражены на карте те части,

к-рые примыкают к Зап. Сибири и Европ. части России.

РЕНАТ Иоганн Густав (гг. рожд. и смерти неизв.), картограф, сержант швед. армии (артиллерист). Попал в плен к рус. под Полтавой, выслан в Тобольск. Участвовал в экспедиции И. Бухгольца. Будучи в плену у жонгаров, обучил их артиллерийскому делу. Составил карту Жонгарии, где показал соседние казах. земли, земли Вост. Туркестана, оз. Балкаш. В 1733 вернулся на родину.

Лит.: Казахско-русские отношения в XVI—XVIII веках, А., 1961; История Казахстана, т. 3, А., 2002.

РЕНЕССАНС, см. *Возрождение*.

РЕНИЙ (*Rhenium*), Re, хим. элемент VII гр. периодич. системы; ат. н. 75, ат. м. 186,207. Назв. от лат. *Rhenus* — р. Рейн. Открыт в Германии в 1925. Светло-серый, тугоплавкий металл; плотн. 21,010 г/см³, темп-ра плав. 3180 °С. Химически очень стоек. Изоморфно замещает молибден в молибдените, иногда присутствует также в медных рудах. Применяется для изготовления деталей электрон. приборов, катодов, термопар, а также в качестве катализатора дегидрогенизации и крекинга нефти. Сплавы Р. с др. тугоплавкими металлами (W, Mo, Ta) высокожаропрочны, широко используются как конструкц. материал для деталей сверхзвуковых самолетов, ракет и др. Рениевые покрытия (ренирование) служат для защиты металлов от коррозии и износа.

РЕНТА (нем. *Rente*, от лат. *reddita* — возвращенная), 1) регулярно получаемый доход с капитала, имущества или земли, не требующий от получателя предпринимательской деятельности; 2) ден. сумма, выплачиваемая ежегодно застрахованному лицу по страховому полису со стороны страхового общества; 3) годовой доход по ценным бумагам или аннуитету, облигациям гос. займа; 4) любое поступление ден. средств через строго определенные отрезки времени.

РЕНТАБЕЛЬНОСТЬ (нем. *rentable* — доходный, прибыльный), эффективность, прибыльность, доходность пр-тия или предпринимательской деятельности. Количественно Р. исчисляется как частное от деления прибыли на затраты, расход ресурсов, обеспечивающих получение прибыли. Р. продукции определяется как отношение прибыли от ее реализации к себестоимости. Р. произ-ва определяется как отношение прибыли, приносимой произ-вом, к стоимости осн. средств.

РЕНТГЕН (Рёнтген) Вильгельм Конрад (27.3.1845, Леннеп, Германия — 10.2.1923, Мюнхен), нем. физик. Открыл (1895) новый вид излучения, к-рое он назв. икс-лучами (позднее назв. *рентгеновским излучением*), исследовал осн. их свойства. Труды по пьезо- и пироэлектрич. свойствам кристаллов, магнетизму. Установил, что движущийся в электрич. поле диэлектрик создает магн. поле. Лауреат Нобелевской пр. (1901).

Лит.: Биографический энциклопедический словарь, М., 2000.

РЕНТГЕН (по имени нем. физика В.К. *Рентгена*), внесистемная ед. экспозиц. дозы рентгеновского и гамма-излучений. Обозначение — Р. Заменена ед. СИ — Кл/кг и дольными от нее. 1 Р = 258 мкКл/кг.

РЕНТГЕНОВСКОЕ ИЗЛУЧЕНИЕ, рентгеновские лучи, не видимое глазом коротковолновое электромагн. излучение с дл. волны от 10⁻¹³ до 10² нм; занимает спектр. обл. между гамма-излучением и ультрафиолето-



Схема рентгеновской трубки

Рентгенология

вым излучением. Проникает через нек-рые непрозрачные для видимого света материалы. Испускается при торможении быстрых электронов в веществе (непрерывный спектр) и при переходах электронов с внеш. электрон. оболочек на внутр. (линейчатый спектр). Источники — рентгеновская трубка, нек-рые радиоактив. изотопы, ускорители и накопители электронов (синхротронное излучение). Приемники — фотопленка, люминесцентные экраны, детекторы ядерных излучений. Р. и. применяют в рентгеноструктурном и рентгеноспектр. анализе, дефектоскопии, а также в медицине, астрономии и др. областях. Открыто в 1895 нем. физиком В.Рентгеном.

РЕНТГЕНОЛОГИЯ, обл. медицины, изучающая применение *рентгеновского излучения* для исследования строения и функций органов и систем, диагностики заболеваний. Возникла на рубеже 19—20 вв., после открытия (1895) рентгеновских лучей. Сыграла важную роль в разработке мн. проблем морфологии, физиологии и патологии человека, а также в развитии практич. здравоохранения. Первый в Казахстане рентгеновский аппарат был установлен в 1923 в г. Верном (ныне Алматы), в 1926 — в г. Кызылорде; первое рентгеновское отделение открылось в 1930 в г. Риддер. В 1953 в Казах. мед. ин-те (ныне КазНМУ им. С.Асфендиярова) впервые создана кафедра Р. и радиологии (рук. С.Б. Балмуханов). В развитие Р. в Казахстане внесли вклад Е.П. Гермайзе, П.А. Пшеничный, И.С. Несторовский, М.Т. Алиакпаров, А.Г. Сергазин, Ж.Хамзабаев, С.Тусипбеков.

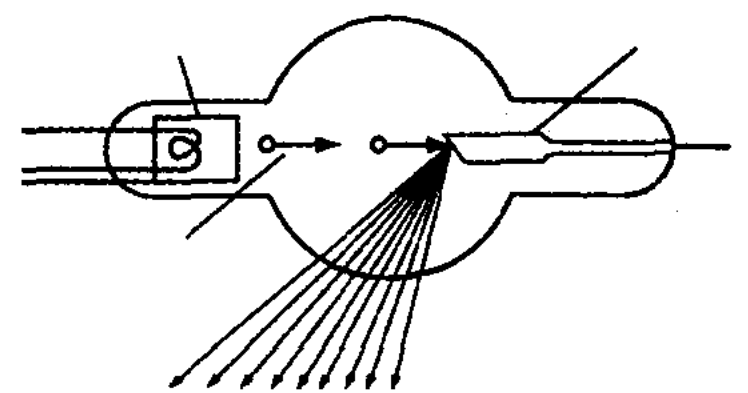
РЕНУАР Пьер Огюст (25.2.1841, Лимож — 17.12.1919, близ Ниццы), франц. живописец, график и скульптор, один из основателей *импрессионизма*. Создал светлые, прозрачные по живописи пейзажи, бытовые сцены, портреты, воспевающие чувственную кра-

соту, радость бытия: “Купание на Сене” (1869), портрет Жанны



О.Ренуар

Самари (1877), “Мулен де ла Галлет” (1876) и др. Скульптурные работы Р. (“Венера”, бронза, 1914—16). Произв. Р. находятся



О.Ренуар. Эюд к портрету актрисы Ж.Самари. Государственный музей изобразительных искусств. Москва. 1877

в музеях Стокгольма, Берлина, Москвы, Парижа, С.-Петербурга, Кельна.

Лит.: Биографический энциклопедический словарь, М., 2000.

РЕПА (*Brassica rapa*), двулетнее овощное корнеплодное растение рода капуста сем. крестоцветных. Родина — Пе-



Корнеплоды

редняя Азия и, возможно, Ср. Европа, где Р. возделывали за-долго до н. э. Листья травянисто-зеленые, покрытые мелкими волосками. Цветки желтые, соцветие — циток, плод — стручок. В корнеплодах сахара, белки, витамины, минер. соли, горчичное масло. Кормовая Р. — турнепс. В Казахстане возделывается ограниченно, в осн. в сев. областях.

РЕПАРАЦИИ (лат. *geragatio* — восстановление), 1) полное или частичное материальное или ден. возмещение ущерба, причиненного войной, выплачиваемое побежденной страной, по вине к-рой возникла война, гос-ву-победителю; 2) в биологии, способность клеток живых организмов исправлять хим. повреждения в молекулах ДНК.

РЕПАТРИАЦИЯ (лат. *geratriatio* — возвращение на родину), возвращение на родину военнопленных, гражд. пленных, беженцев, переселенцев, оказавшихся за пределами своей страны в результате войны, преследований по полит., нац. и др. мотивам. Р. получила распространение после завершения 2-й мир. войны. В кон. 20 в. последствия распада Югославской Федерации и СССР привели к межнац. конфликтам. Так, из-за воен. действий между Хорватией, Боснией и Сербией миллионы людей вынуждены были эмигрировать в др. страны Европы. К таким же последствиям привели межнац. столкновения в Армении и Азербайджане, воен. действия в Чеченской Республике и в др. очагах напряженности. Р. способствуют соц.-экон. условия страны проживания, а также нац.-бытовые локальные конфликты и усиление этнич. конкуренции на рынке труда и предпринимат. деятельности. Р. казахов в Казахстан усилилась с 1990-х гг. Пр-во Республики Казахстан заявило о готовности принять соотечественников из ближнего и дальнего зару-



бежья, желающих вернуться на ист. родину. Указом главы гос-ва ежегодно утверждаются квоты иммиграции, определяющие числ. семей репатриантов, принимаемых страной. Согласно офиц. данным в 1990-е гг. в Казахстан прибыло 184тыс. репатриантов. Большое кол-во репатриантов прибывают из Монголии, России, Узбекистана, Туркмении, Таджикистана, а также из Ирана, Афганистана, Турции и Китая. Законодательство по Р. осн. на Законах РК "О правовом положении иностранцев в РК", "Об основных направлениях миграционной политики до 2000 года", "Об иммиграции", "О миграции населения". В РК была принята "Концепция государственной демографической и миграционной политики Республики Казахстан".

РЕПЕЙНИК (*Arctium*), (лопух), род двулетних трав сем. сложноцветных. Ок. 10 видов, в Евразии; в Казахстане 2 вида. Растет на пустырях, сорных местах, вдоль дорог. Цветет в июле-авг., плодоносит в авг.-сентябре. Выс. 60—150 см. Стебель мощный, прямостоячий, ветвистый. Листья яйцевидные, цельнокрайние. Цветки обоеполые, трубчатые, красновато-пурпуровые. Плод — семянка. Корень содержит дубильные вещества, эфирные и жирные масла, инулин, используемые в медицине. Отвар корней Р. — старинное лекарств. средство (мочегонное, потогонное действие). Молодые корни и побеги Р. съедобны. Медоносное растение.

РЕПЕРТУАР (франц. *repertoire*, лат. *repertorium* — список, опись), совокупность произв. (драм., муз. и др.), исполняемых в театре, на концертной эстраде и т. д., а также круг ролей, в к-рых выступает актер. Существуют понятия "совр. Р.", "классический Р.". Р. различается по видам театров (напр., оперный, эстрадный), по стилям и жанрам (комедийный, романтич.). В

Р. находят прямое выражение идейные и художеств. позиции театра.

РЕПИН Илья Ефимович (5.8.1844, Харьковская обл., Украина — 29.9.1930, Репино, Ленингр. обл., Россия), рус. живописец. Действит. член Петерб. Академии Художеств (1893). Учился в Петерб. Академии Художеств (1864—71), в Италии и Франции. Познакомился с членами Артели художников И.Н. Крамским и В.В. Стасовым. В 1860-е гг. Р. работает над учебными академич. произв. и над портретами, жанровыми картинами и рисунками. Ранние работы: портреты В.Е. Репина (1867, Третьяковская



И.Е. Репин. "Иван Грозный и сын его Иван". 1885. Третьяковская галерея

гал., Москва), Р.Д. Хлобоцина (1868) и В.А. Шевцовой (1869) (оба в Рус. музее), большой групповой портрет "Славянские композиторы" (1871—72, Моск. консерватория). После поездок на Волгу Р. написал картину "Бурлаки на Волге" (1870—73, Рус. музей). В годы пребывания в Италии и Франции Р. создал картины "Парижское кафе" (1874—75, собрание Монсона, Стокгольм), "Садко в подводном царстве" (1876, С.-Петербург, Рус. музей) и пейзажи этого периода, явившиеся важным шагом в овладении Р. пленэрной живописью: "Дорога на Монмартр в Париже" (1876,

Третьяковская гал., Москва) и др. Высокого мастерства Р. достигает в графике, в портретном рисунке: "Девочка Ада" (1882, Третьяковская гал.), "Невский проспект" (1887, С.-Петербург, Рус. музей), портретная галерея (В.В. Стасов, 1873; А.Ф. Писемский, 1880; М.П. Мусоргский, 1881; П.А. Стрепетова, 1882; Л.Н. Толстой, 1887; все в Моск. Третьяковской гал.), картина "Иван Грозный и сын его Иван" (1885, Третьяковская гал., Москва). Последним значит. ист. произв. Р. была картина "Запорожцы пишут письмо турецкому султану" (1878—91, С.-Петербург. Рус. музей). В 1894—1907 Р. преподавал в Академии Художеств (1898—99 — ректор), став учителем И.И. Бродского, И.Э. Грабаря, Д.Н. Кардовского, Б.М. Кустодиева и мн. др. В 1940 в Куоккала (ныне Репино) был открыт Мемор. музей Р.

РЕПРЕЗЕНТАТИВНОСТЬ (франц. *representatif* — представляющий), в статистике методы определения параметров выборочной совокупности (частей объекта, множества), изучение к-рой позволяет с достаточной обоснованностью представить состояние генеральной совокупности (объекта в целом).

РЕПРЕССИЯ (лат. *repressio* — подавление), карательная мера, наказание, применяемое гос. органами. Р. осуществляются в виде лишения жизни или свободы, выдворения из страны и лишения гражданства, направления в ссылку, высылку и на спецпоселение, привлечения к принудит. труду в условиях ограничения свободы, а также иного лишения или ограничения прав и свобод. Р. подвергаются лица по классовым, социальным, нац., религ. или иным признакам. Осуществляются по решениям судов или др. органов, наделенных суд. функциями, либо в адм. порядке органами исполнит. власти и должностными лицами и обществ. организациями

Репродукция

или их органами, наделенными адм. полномочиями.

В Казахстане в 20-30-е гг. 20 в. волна полит. Р. уничтожила мн. представителей казах. интеллигенции. В 1928 по ложному обвинению арестованы 44 т. н. "буржуазных националиста" — бывш. деятелей Алашорды, в т. ч. А.Бокейханов, А.Байтурсынов, М.Жумабаев, Ж.Аймауытов. Всего по т. н. делу "Алашорды" было репрессировано 4297 чел., из них 2062 расстреляны. В 1930 Р. подверглась др. группа интеллигенции (ок. 40 чел.); среди них М.Тынышпаев и Х.Досмухамедов. В 1937—38 полит. преследования приняли массовый характер. Были арестованы и расстреляны гос. и обществ. деятели: Т.Рыскулов, Д.Садуакасов, О.Исаев, О.Жандосов; представители казах. лит-ры С.Сейфуллин, Б.Майлин, И.Жансугуров; ученые К.Жубанов, С.Асфендияров и мн. др. Одновременно шли массовые Р. В кон. 20-х гг. гос-во приступило к ликвидации прослойки зажиточных скотовладельцев (баев) в рамках общегос. концепции "раскулачивания". В авг. 1928 Р. подверглись 696 хозяйств, 619 из к-рых были высланы из районов постоянного местоположения и кочевков. Следующим шагом стали жесткие налоговые Р. на селе. Изъятие у селян хлеба, мяса, молока и других продуктов приняло форму прямой конфискации. В 1928—30 за саботаж и срыв заготовок были осуждены 34 121 селянина, расстреляно — 277. Только в 1929—33 "тройки" ОГПУ приговорили по этим статьям к расстрелу 3386 чел. и заключили в лагеря 13 151 чел. Особенный цинизм на фоне голода имел печально знаменитый закон 1932 об охране социалистич. собственности и соответствующая статья УК, по к-рым только в 1932 в Казахстане было осуждено 33 345 чел. Многим раскулачиваемым приписывались преступления по различ. статьям

уголов. кодекса. Терр. Казахстана была определена сталинским руководством как место "кулацкой ссылки" для десятков тысяч крестьян из России, Украины, др. республик СССР. Проводилось насильств. переселение ряда этносов (напр., немцев, поляков, понтийских греков, месхетинских турок, чеченцев) из центр. районов СССР (см. *Депортация*).

Ярчайшим примером массовых Р. явл-ся сталинские Р. 30—50-х гг. в СССР, выразившиеся в создании печально знаменитого ГУЛАГа и сети лагерей по всей стране. В 1931 на терр. Казахстана был создан Карагандинский исправит.-трудовой лагерь *КАРЛАГ*; всего в Казахстане в те годы было создано 23 общих и 11 внутр. лагерей (Степной, Песчаный, Луговой, Дальний и др.), где содержались репрессированные. Пик Р. пришелся на 1934—37. В 1934—38 из рядов ВКП(б) было изгнано 30 387 коммунистов. Из 25 833 исключенных из партии в 1935—38 8,5 тыс. чел. были объявлены "врагами народа". Репрессивная машина обеспечивала бесперебойное функционирование "лагерной экономики" (лагерный труд давал часть заготовок древесины, обеспечивал 50—60% добычи полезных ископаемых, стр-во жел. дорог, каналов и т. д.). По неполным данным в Казахстане с 1920 по 1953 было репрессировано 110 тыс. чел. (в наст. время ок. 96 тыс. из них реабилитировано). Жертвами Р. стали все народы Казахстана: казахи (35—40%), поляки (2%), корейцы (1,5—2%), евреи (ок. 2%), а также рус., белорусы, татары, мордва, уйгуры, узбеки, молдаване, латыши, финны, азербайджанцы, чеченцы, балкары, армяне и др.

Р. — неотъемлемая часть тоталитарных обществ. После событий 16—17 дек. 1986 участники демонстрации также подверглись Р. и преследованиям. В Казахстане количество жертв полит. Р. за годы Сов. власти по оценке ученых составило

3,5 млн. человек. День памяти жертв полит. Р. в Казахстане отмечается 31 мая.

РЕПРОДУКЦИЯ (от *ре...* и лат. *produco* — произвожу), 1) воспроизведение полиграфич. или др. средствами произв. изобразит. иск-ва (картина, рисунок, фотоснимок и т. п.), а также само произв. иск-ва, полученное таким способом; 2) в психологии, воспроизведение удержанного в памяти; 3) в биологии, воспроизведение организмами себе подобных; то же, что размножение. **РЕПТИЛИИ**, то же что *пресмыкающиеся*.

РЕСПУБЛИКА (лат. *respublica*, букв. — обществ. дело), форма правления, при к-рой глава гос-ва (напр., президент) избирается населением или спец. избират. коллегией. Законодат. власть принадлежит выборному представит. органу (парламенту). Большинство совр. гос-в явл-ся Р.

РЕСПУБЛИКАНСКАЯ МУЗЫКАЛЬНАЯ ШКОЛА, Республиканская средняя специализированная школа для одаренных детей и м. К. Байсеитовой, ср. спец. уч. заведение в г. Алматы. Создана в 1948 как Респ. ср. спец. школа; в 1993 реорганизована в Респ. муз. колледж с последующим преобразованием в муз. школу (с 1996). В 1957 школе присвоено имя нар. арт. СССР К. Байсеитовой. Образована с целью выявления муз. одаренных детей республики; всестороннего развития природных муз. способностей учащихся; подготовки высокопроф. музыканта-исполнителя; воспитания всесторонне развитой гармоничной личности. Обучение в школе, наряду с общеобразоват. предметами, ведется по специальностям: спец. фортепьяно, струнно-смычковые инструменты, теория музыки, композиция, хоровое дирижирование. В школе созданы симф., камерный, нар., духовой, эстрадно-симф. оркестры, хор, ансамбли скрипачей, виолончелистов, кобызистов и домбристов. Учащи-

еся школы принимают участие в респ. и междунар. муз. конкурсах. Выпускники школы — всемирно известные музыканты Бисенгалиев М., Мусаходжаева А., Мырзабекова Г. и др.

РЕСПУБЛИКАНСКАЯ ФИЗИКО-МАТЕМАТИЧЕСКАЯ ШКОЛА,

Республиканская специализированная физико-математическая средняя школа-интернат для одаренных детей им. О. Жаутыкова (РСФМСШИ), ср. уч. заведение в г. Алматы; осн. в 1972. Образована целью создания необходимых условий для получения элитарного образования на основе нац. и общечеловеч. ценностей, достижений науки и техники. В школе создана кафедральная система управления уч.-воспитательным процессом (8 кафедр); ведущими явл-ся кафедры профилирующих предметов (математики, физики, информатики и англ. яз.). В составе пед. коллектива 4 засл. работника РК, 38 отличников образования. По результатам респ. олимпиад и соревнований науч. проектов в 2004—06 РСФМСШИ награждена сертификатами “Лучшая олимпийская школа”, “Лучшая команда”. Учащиеся школы — победители и призеры Азиат.-Тихоок., Зап.-Китайской, Балкан. матем. олимпиад, Азиат. физ. олимпиады, матем. олимпиады “Шелковый путь”, Междунар. матем. олимпиады IMO, Междунар. Менделеевской олимпиады по химии и др. Ежегодно на базе РСФМСШИ проводится Междунар. Жаутыковская олимпиада. Выпускники школ обучаются по гос. программе “Болашақ” в вузах США, Великобритании, а также России и др.

РЕСПУБЛИКАНСКИЙ ДВОРЕЦ ШКОЛЬНИКОВ, образоват. уч.-метод. центр для школьников и молодежи в г. Алматы. Построен в 1979—84. Авторы проекта: Ким В.Н., Зуев А.П., Абильдаев Т.С. Динамичные формы сооружения завершают

один из красивейших ансамблей города. Ядром композиции явл-ся увенчанный куполом зал торжеств, к к-рому примыкают все группы помещений. Просторные аллеи и площадки перед зданием предусматривают возможность проведения массовых мероприятий на открытом воздухе. Здание рассчитано на одновременное посещение 2200 школьников. Комплекс включает 12 павильонов, концертный зал (на 760 мест), помещения для занятий в кружках, спортзалы, плават. бассейн, обсерваторию. Проводятся образоват. курсы и семинары. Издается газ. “Планета детства”. С 2004 наз. Респ. уч.-

серьезные перегибы, политика оседания, сопровождалась адм.-командными лозунгами “добиться 100% оседлости бедняцко-средняцких хозяйств” и проводилась насильственно и поспешно. Массовое оседание, в сочетании с коллективизацией, имело тяжелые последствия в жизни казах. народа. Скотоводство, как гл. традиц. отрасль х-ва, пришло в упадок, что привело к всеобщему голоду. В 1935 Комитет в связи выполненной перед ним задачей был ликвидирован.

Лит.: Омарбеков Т., 20—30 жылдардағы Қазақстан қасіреті, А., 1997.

РЕСТАВРАЦИЯ (позднелат. restauratio — восстановление),

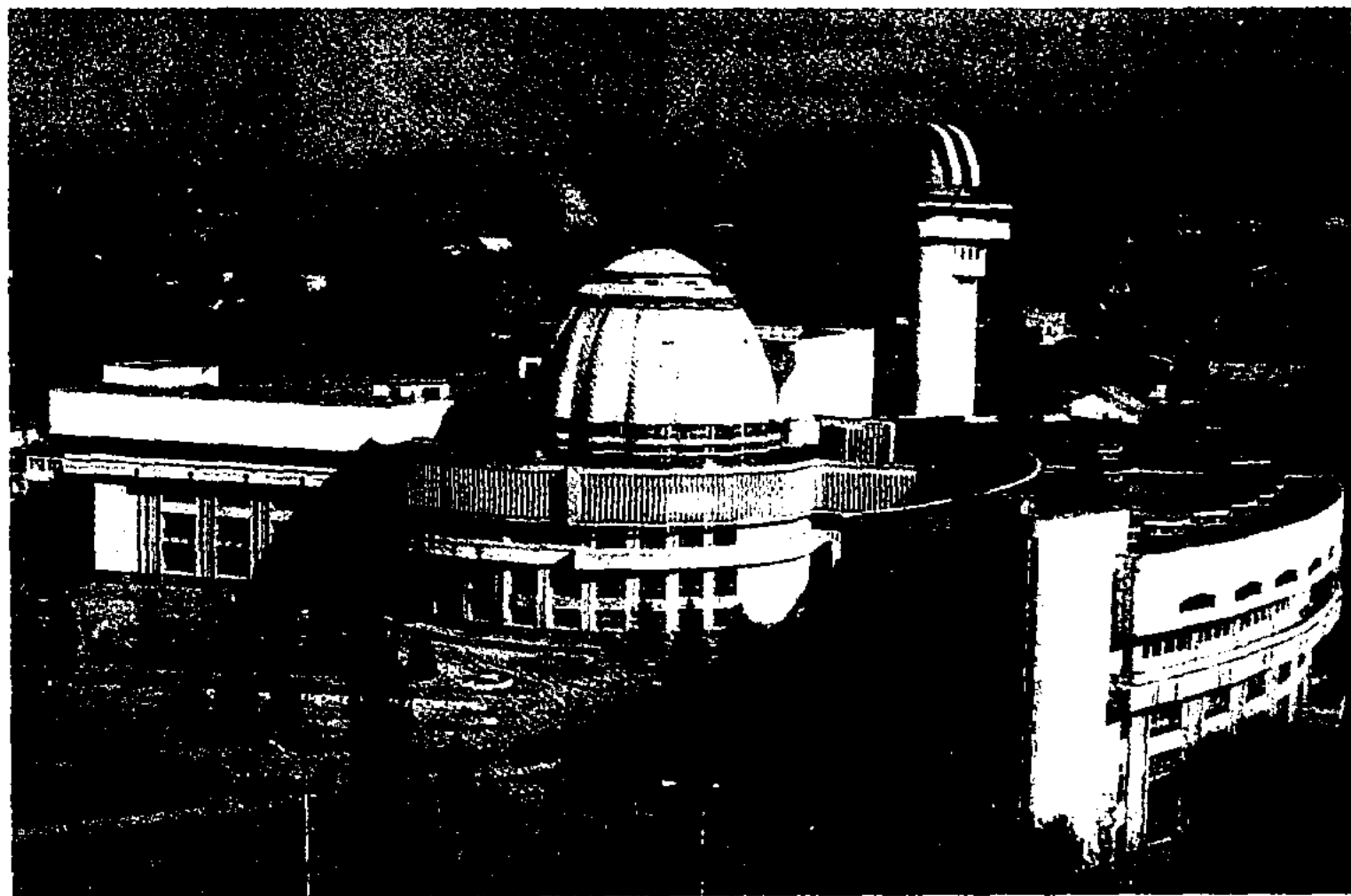

Здание Республиканского дворца школьников

метод. центр дополнительного образования.

РЕСПУБЛИКАНСКИЙ КОМИТЕТ ПО ОСЕДАНИЮ КОЧЕВОГО И ПОЛУКОЧЕВОГО НАСЕЛЕНИЯ, образован в янв. 1930 при пр-ве КАССР. Массовое принудит. оседание казах. шаруа началось весной 1930, сначала в полукочевых, затем в кочевых районах. Комитету был поручен контроль за использованием средств, выданных в кредит оседающим крестьянам, обеспечением крестьян с.-х. оборудованием и инструментами и пр. В ходе оседания кочевых и полукочевых казахов допускались

восстановление ч.-л. в первоначальном (или близком к первоначальному) виде (напр., архит. памятников, произв. иск-ва).

РЕТОРОМАНЦЫ, группа народов в Италии (ладины и фриулы, числ. в Италии 650 тыс. чел., 1995) и Швейцарии (романши, 60 тыс. чел.). Яз. ретороманский. Верующие — католики и протестанты.

РЕФЕРЕНДУМ (лат. referendum — то, что должно быть сообщено), форма принятия законов или решение наиб. важных вопросов гос. жизни путем всеобщего голосования. Одна из форм непосредственной демократии.

Рефлексы

РЕФЛЕКСЫ (лат. reflexus — отраженный), 1) реакции живого организма на раздражения рецепторов; возникающие возбуждения передаются в центр. нерв. систему (ЦНС), к-рая отвечает на них также возбуждением; оно передается к мышцам, железам и др. органам по двигательным, секреторным и др. нервам. Различают безусловные Р. (врожденные) и условные Р. (приобретаемые организмом в течение индивид. жизни); 2) блик, цветовой оттенок, возникающий при падении на предмет света, отраженного др. объектами.

РЕФОРМА (франц. reforme, лат. reformo — преобразываю), преобразование, изменение, переустройство к.-л. стороны обществ. жизни (экономики), порядков (ин-тов, учреждений); формально — нововведение любого содержания, однако Р. обычно наз. прогрессивное преобразование.

РЕФРАКЦИЯ ВОЛН (позднелат. refraction — преломление), искривление звуковых лучей в неоднородной среде, скорость волн в к-рой явл-ся непрерывной функцией координат. Рефракция звука в атмосфере обусловлена пространств. изменениями темп-ры воздуха, скорости и направления ветра; она влияет на дальность слышимости и на образование зон молчания. Рефракция радиоволн существенно сказывается на распространении радиоволн вдоль поверхности Земли. Рефракция света в атмосфере обусловлена изменением ее плотности в зависимости от высоты, поэтому при наблюдении небесных светил они кажутся неск. смещенными к зениту (астрономич. Р.). Р. света проявляется также при наблюдении удаленных земных предметов (земная Р.).

РЕЦИДИВ (лат. recidivus — возвращающийся), повторное совершение преступления лицом, ранее отбывшим наказание за такое же или к.-н. иное преступление.

РЕШЕТНИЧЕНКО Ольга Александровна (5.5.1914, г. Кременчуг,

Украина — 4.7. 2003, Алматы), актриса. Нар. арт. Казахстана (1966) и засл. арт. Чечено-Ингуш. АССР (1940). В 1930—31 училась в Днепропетровском муз.-драм. техникуме. Сценич. деятельность начала в 1931. С 1948 актриса рус. труппы Алматин. ТЮЗа (ныне Рус. гос. академич. ТЮЗ им. Н.Сац). Р. создала разнообразную галерею образов девочек и мальчиков-подростков. С 1970 Р. перешла к “взрослым” острохарактерным и комедийным ролям. Снималась в кино.

РИАЛ, ден. единица Ирана. Введена в 1930 вместо крана. Р. равен 100 динарам.



Добыча полиметаллических руд на карьере Риддер-Сокольного месторождения

РИДДЕР (с 1932, в 1941—2002 Лениногорск), город в Вост.-Казахст. обл., ж.-д. станция. Расположен в межгорной впадине, между хр. Уби и Ивановский, на лев. бер. р. Ульби, в 101 км к С.-В. от г. Усть-Каменогорск. Нас. 51,9 тыс. чел. (2004). Возник в 1784 в связи с открытием рус. инженером Ф.Риддером м-ния полиметаллич. руд. Р. — крупный центр цветной металлургии Казахстана. Риддерский полиметаллич. комб-т выпускает свинец, цинк, медный и пиритный концентраты, серную кислоту и др. Пр-тия пищевой пром-сти. На р. Ульби каскад ГЭС. Алтайский ботан. сад. Через Р. проходит ж. д. Локоть — Р.

РИДДЕР-СОКОЛЬНОЕ МЕСТОРОЖДЕНИЕ полиметаллов, в Вост.-Казахст. обл., в 100 км к С. от г. Усть-Каменогорск. Открыто в 1784. Расположено в приподнятой части грабена, сложенного сильно метаморфизов. сланцами сложной дислокации, мощностью более 700 м. Рудное поле пл. 20 км² состоит из 19 рудных скоплений. Пром. значение имеют ниже лежащий медно-цинковый горизонт лениногорской и крючковской свит и свинцово-цинковый горизонт ср. и верх. отделов крючковской свиты. Руды делятся на медно-колчеданные, медно-цинковые, полиметаллич. и баритполиметаллич.; содер-

жат ок. 100 различ. минералов. Верх. горизонты залегают в виде пластов, с возрастанием глубины переходящие в штокверки. В составе руд: свинец, цинк, медь, а также золото, серебро, кадмий и др. Разработка м-ния производится АО “Казцинк”.

РИЗАЛИТ (итал. risalita — выступ), часть здания, выступающая за осн. линию фасада по всей его высоте, составляя единое целое с осн. постройкой. Р. обычно подчеркивает симметрию здания; явл-ся одним из приемов обогащения пластич. выразительности зданий и сооружений.

РИКША (япон. дзинрикися, от дзин — человек, рики — сила

и ся — повозка), легкая двухколесная коляска, к-рую везет человек, держась за две оглобли. Р. запатентована в Японии в 1867 американцем Гоблом. С нач. 20 в. распространена в странах Вост. и Юж. Азии. С 1930-х гг. стал применяться педикейб — велосипед, присоединенный к кузову Р., наподобие мотоциклета с коляской. Труд возниц Р. (их также наз. Р.) изнурителен, смертность среди них высока; они нещадно эксплуатируются предпринимателями — владельцами повозок.

РИМ Древний, древнее гос-во. Возник согласно антич. легенде в 754/753 до н. э. из

собрания проходили по куриям; в них участвовали только патриции. По преданию, Ромулом был создан сенат, состоявший из старейшин родов. Экон. основой ранней рим. общины было с. х-во. Респ. образ правления в Р. установился после изгнания царя Тарквиния Гордого (510/509). Верховная власть была разделена между двумя ежегодно избираемыми должностями — консулами (первонач. наз преторами). Внутр. история Рим. республики была историей борьбы между патрициями и плебеями. Внеш. политика характеризовалась почти непрерывными войнами.

К сер. 3 в. до н. э., подчинив всю терр. Италии, превратилось в крупное гос-во. Установление господства Р. на всем Средиземноморье привело к конфликту с крупнейшим гос-вом в Зап. Средиземноморье — Карфагеном. После трех Пунических войн, к-рые продолжались (с перерывами) более 100 лет, одержав победу над Карфагеном, Р. становится крупнейшей средиземномор. державой. Благодаря войнам и полит. союзам, Р. включил эллинистич. гос-ва на Балканах, в М. Азии и на вост. побережье Средиземного м. в состав Римской империи. Расширение терр. привело Р. к внутр. кризису. Усилившееся в связи с ростом крупного землевладения и рабовладения разорение крестьян вызвало широкое движение сел. плебса, рабов (восстание Спартака) и вспышки гражд. войны на улицах г. Рим. Полководцы Л.К. Сулла, Г. Марий, Г. Помпей попытались восстановить прежний порядок. В ходе гражд. войны 49—45 неогранич. правителем Р. стал Юлий Цезарь. Монархич. устремления Цезаря вызвали беспокойство сторонников республики и в 44 в результате заговора Цезарь был убит. Новый период гражд. войн завершился победой Октавиана, получившего от сената в 27 до н. э. титул

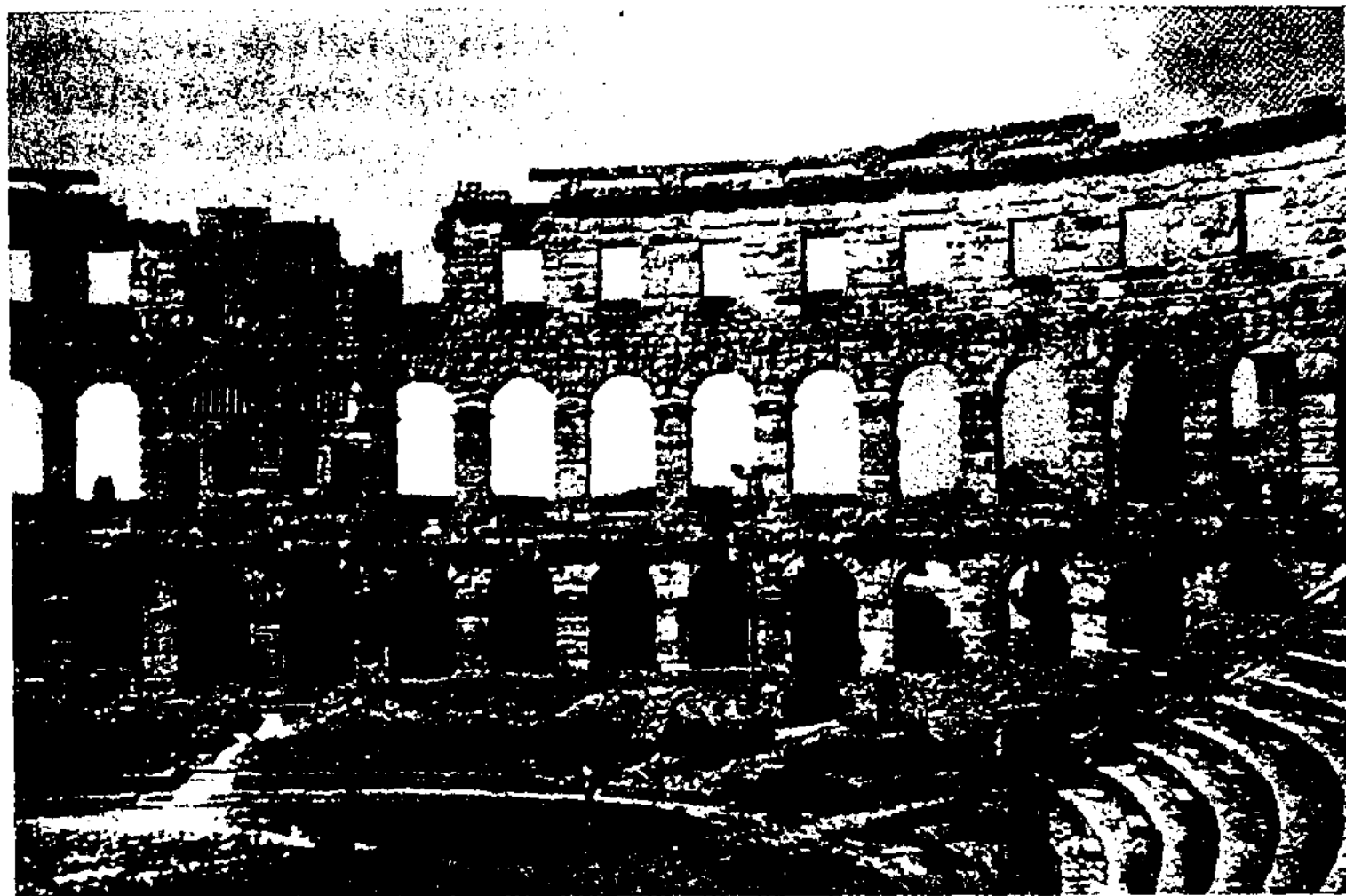

Амфитеатр в г. Пум

группы поселений, расположенных в 20 км к С.-В. от устья Тибра. В 8—6 вв. до н. э. Р. правили 7 царей: Ромул, Нума Помпилий, Тулл Гостилий, Анк Марций, Тарквиний Приск, Сервий Туллий, Тарквиний Гордый. В этнич. составе население Р. было неоднородным (латины, сабины, этруски). Все полноправное население ("римский народ") делилось на роды, курии и трибы. Первонач. к полноправному населению относились только патриции, др. ч. населения наз плебеями. Патриции постепенно составили господствующий класс-сословие, владевший крупными наделами земли и рабами. Нар.



Древняя Пальмира. Гравюра Г.Пробста. 1720

Риманова

Августа и высшую воен. власть. Со времени правления Августа Р. стал империей, а сам Август единоличным правителем в Рим. державе. Установившийся при нем гос. строй получил назв. принципата. За время принципата сменились династии Юлиев – Клавдиев (27–68; из родственников Августа), Флавиев (69–96) и Антонинов (96–192). Время правления нек-рых принцевов (Калигулы, Нерона, Домициана) было ознаменовано жестокостью и расправами с сенатом и полит. противниками. Во 2 в. при Траяне империя достигла максим. границ. В 3 в. восстания местного населения в завоеванных землях в сочетании с вторжениями варваров привели к отпадению ряда провинций и разделу империи на Вост. и Зап. (395). Герм. племена непрерывно вторгались на терр. Р. В 476 герм. военачальником Одоакром был низложен последний имп. Зап. Рим. империи Ромул Августул. Вост. Рим. империя под назв. Византия просуществовала еще ок. 100 лет.

РИМАНОВА ГЕОМЕТРИЯ, эллиптическая геометрия, одна из *неевклидовых геометрий*, т. е. геом. теория, осн. на аксиомах, требования к-рых (в значит. части) отличны от требований аксиом *евклидовой геометрии*. Изучает свойства многомерных пространств, в малых обл. к-рых имеет место (с точностью до бесконечно малых второго порядка) евклидова геометрия (при этом все пространство может не быть евклидовым). Назв. по имени нем. математика Б. Римана, заложившего ее основы в 1854 (в лекции “О гипотезах, лежащих в основании геометрии”, опубл. в 1867).

РИМОВА Бикен (1.1.1923, ныне а. Канабек Караталского р-на Алматин. обл. – 6.1.2000, Алматы), актриса, нар. арт. Казахстана (1966). В 1943 окончила Алматин. театр. училище. С 1940 до конца жизни творч. деятельность актрисы связана с Казах. академич. драм. театром

им. М. Ауэзова. Первая роль: Марзия в трагедии Г. Мусрепова “Акан сери – Актоткы” (1942). Р. внесла значит. вклад в создание образов современниц на казах. театральной сцене: Сауле, Жанар, Дамеш (“Дружба и любовь”, “Одна семья”, “Зависть” А. Абишева), Фарида (“Одно дерево – не лес” А. Тажибаева), Камаш (“Моя любовь” М. Иманжанова), Гайни (“Неожиданная встреча” Т. Ахтанова) и др. В образах, созданных Р., острая характеристичность сочетается с большой искренностью, простотой. Героини Р. – сильные, волевые женщины. Среди др. ролей: Енлик (“Енлик – Кебек” М. Ауэзова),



Б. Римова

Зейнеп (“Абай” М. Ауэзова и Л. С. Соболева), Жаныл, Мать-Земля (“Джамия” и “Материнское поле” по Ч. Айтматову; за последнюю роль Гос. пр.



Б. Римова в роли Енлик в спектакле М. Ауэзова “Енлик – Кебек”. 1957

Казахстана, 1966), Донна Эльвира (“Дон Жуан или Любовь к геометрии” М. Фриша) и др. Снималась в кино: Баршагуль (“Девушка-джигит”), Колхозница (“Сказ о матери”, 1964), Мать (“Звучи там-там”, 1968), Рабига (“Возвращение сына”,

1977), Шырай (“Дом под луной”, 1983) и др. Награждена орд. “Знак Почета”. Имя Р. присвоено Талдыкорганскому казах. драм. театру (2000).

РИМСКИЕ ЦИФРЫ, знаки для обозначения чисел

I	V	X	L	C	D	V
1	5	10	50	100	500	1000

При записи числа значение большей цифры складывается со значением последующей меньшей или равной ей, а из значения большей цифры вычитается значение предыдущей меньшей. Так, MCMXCVIII = 1000 + (-100 + 1000) + (-10 + 100) + (5 + 1 + 1 + 1) = 1998.

Р. ц. появились ок. 500 до н. э. у этрусков.

РИМСКИЙ КЛУБ, междунар. обществ. орг-ция. Осн. в 1968 с целью исследования развития человечества в эпоху науч.-тех. революции. Сыграл важную роль в привлечении внимания мир. сообщества к глобальным проблемам.

РИМСКИЙ-КОРСАКОВ Николай Андреевич (18.3.1844, Тихвин, Новгородская губ. – 21.6.1908, усадьба Любенск, Псковская обл.), рус. композитор, дирижер. Классик рус. музыки, создатель композитор. школы. Получил образование в Петерб. Морском корпусе (1862). В 1858 брал уроки у пианиста Ф. А. Канилле. В 1861 стал чл. творч. объединения композиторов “Могучая кучка”. Под рук. М. А. Балакирева создал 1-ю симфонию (1861–65). Осн. произв., связанным с миром сказки, с поэзией рус. природы, картинами нар. быта, присущи живописно-изобразит. характер музыки, созерцательная лирика. Написал 15 опер (эпич., сказочные, ист.-бытовые и др.), в т. ч. “Псковитянка” (1872), “Ночь перед рождеством” (1894), “Садко” (1896), “Мозарт и Сальери” (1897), “Царская невеста” (1898), “Сказка о царе Салтане” (1900), “Кашей Бессмертный” (1902), “Золотой петушок” (1907). Создал 2-ю симфонию “Антар” (1868), симф. произв. “Симфонietta

на русские темы" (1885), "Испанское каприччио" (1887), сюиту "Шехерезада" (1888) и др. сочинения для оркестра, 79 романсов, обработки нар. песен (в т. ч. сб. "100 русских народных песен", 1877) и др. Завершил и отредактировал ряд произв. М.П. Мусоргского, А.П. Бородина, А.С. Даргомыжского. Проф. Петерб. консерватории (с 1871). Ученики — А.К. Глазунов, А.К. Лядов, И.Ф. Стравинский и др. Написал автобиогр. кн. "Летопись моей музыкальной жизни" (1906).

РИМСКОЕ ПРАВО, система права Др. Рима. Включало частное право и публичное право. Частное Р. п. содержало строительную, разработанную систему норм, регулировавших различ. виды имуществ. отношений, вещных прав. Р. п. явилось классич. правом общества, осн. на частной собственности, и было заимствовано мн. странами.

РИНИТ (греч. rhis, род. п. rhinos — нос), насморк, острое или хронич. воспаление слизистой оболочки носа в результате охлаждения, инфекции, аллергии.

РИОЛИТ (греч. rhuax — поток, лава и lithos — камень), липарит, кайнотипная эффузивная гор. порода, богатая кремнеземом (68—77% SiO₂). Обладает порфировой структурой, содержит вкрапленники кварца, калиевого полевого шпата, плагиоклаза, погруженные в стекловатую осн. массу; излившийся аналог гранита. Плотн. 2,14—2,59 г/см³. Строит. материал и декорат. камень.

РИС (Oryza), род одно- и многолетних растений сем. злаковых. Ок. 20 видов; в тропиках и субтропиках Азии, Африки, Америки, Австралии. Выращивают чаще при орошении. Р. посевной — одно из древнейших продовольств. растений Земли. В Юго-Вост. Азии Р. возделывают уже неск. тысячелетий, в Ср. Азии — ок. 2,5 тыс. лет. Осн. посевы в Индии, Китае, США, странах Юго-Вост. Азии. Выс.

50 см, иногда до 2 м. Корневая система мочковатая. Стебель — полая соломина, разделенная узлами на междоузлия. Соцветие — метелка; плод — зерновка. Не требователен к почвам. Из зерна получают крупу, крахмал, спирт, пиво, из соломы — ценные сорта бумаги, из отрубей — высококачеств. масло. В Казахстане выращивают



Рис посевной (метелка)

в Кызылордин., Юж.-Казахст., Алматин. обл.

РИСУНОК, вид графики, изображение, начертанное на плоскости от руки, выполняемое с помощью графич. средств: контурных линий, штрихов, светотеневых пятен в одном или неск. цветах, преим. на бумаге; наносятся карандашом, пером, кистью, углем и т. д. Гл. виды художеств. Р.: станковый Р., эскиз, этюд, зарисовка с натуры. В широком смысле Р. охватывает все спец. стороны полноценного воспроизведения предметного мира, явл-ся основой для реалистич. отображения действительности любыми тех. средствами и приемами. Р. — один из древнейших видов иск-ва на терр. Казахстана. В первобытном иск-ве преобладал в орнаментике на кожаных, костяных, дерев., металлич., кам. и тканых изделиях. В ср. века специфика Р. наиб. ярко проявилась в нар. прикладном иск-ве и декоре архит. сооружений (орнаментальные Р. в оформ-

лении Мавзолея Ходжа Ахмета Яссауи, г. Туркистан, 14 в.), надгробных стен — бешикташ и кулпытас с геом., растит., зооморфным Р., в многообразных изделиях ковроткачества (текеметы, сырмаки, чии, алаша, баскуры и т. д.), в посуде и мебели из дерева. В развитии иск-ва Р. в Казахстане значит. роль принадлежит Н.Хлудову ("Портрет женщины", 1885; "Верховой", 1902), А.Кастееву ("Девушка-казашка с книгой", 1932; "Абай", 1934), Е.Говоровой ("Плакучее дерево", 1958; "Сосна на берегу озера", 1940), Р.Великановой ("Карагачи", 1942, "Встреча с природой", 1964), К.Ходжикову (илл. к стихам Абая, 1944 — 1948), Л.Гербановскому ("Казах с лошадьми", 1933), П.Зальцману ("Нашествие", 1967), А.Исмаилову ("В шахтах Караганды", 1932; "Шахтеры", 1932). В жанре Р. сюжетные композиции создали художники 1950—60-х гг.: Сахи Романов (илл. к казах. нар. сказке "Сорок небылиц", 1955; серия "Жизнь и творчество Курмангазы", 1960), Е.Сидоркин (илл. к кн. "Казахский эпос", 1959; "Ветка вяза", 1976; "Автопортрет", 1980), Ю.Мингазитинов (илл. к "Воспоминаниям" Жангельдина, 1959; илл. к роману Г. Мусрепова "Пробужденный край", 1959; илл. к роману М.Ауэзова "Абай", 1959), Г.Исмаилова (эскизы декораций и костюмов к опере М. Тулебаева "Биржан и Сара", 1956). В 1970—80-е гг. в Казахстане Р. занимаются графики Е. Бейсембинова ("Шесть дней одной розы", 1975; "Натюрморт с гранатом", 1978), И.Исабаев (Эпос "Кероглы", 1973), А.Бейсембинов ("Басни Эзопа", 1978), Б.Машрапов (иллюстрация к кн. "Мой дутар", 1946), Т.Мухатов (иллюстрация к кн. М.Ауэзова "Строптивый", 1978) и др.

РИТОРИКА (греч. rhetorikē), 1) наука об ораторском иск-ве и шире — о художеств. прозе вообще. Состоит из 5 частей:

Рифма

нахождение материала, расположение, словесное выражение (учение о 3 стилях — высоком, среднем, низком и о 3 средствах возвышения стиля — отборе и сочетании слов, стилистич. фигурах), запоминание, произнесение. Р. разработана в античности (Цицерон, Квинтилиан), развивалась в ср. века и в новое время (в России — М.В. Ломоносов). В 19 в. учение о словесном выражении влилось в поэтику, стало частью теории лит-ры под назв. стилистика. В сер. 20 в. возрождается широкое (общелит., лингв. и филос.) значение термина: Р. — наука об условиях и формах эффективной речевой коммуникации; 2) в европ. муз. иск-ве 17—сер. 18 в. система приемов, рассматривающая музыку как прямую аналогию ораторской речи.

РИФМА (греч. *rhythmos* — соразмерность, согласованность), совпадающее, созвучное окончание двух или нескольких стихотворных строк, подчеркивающее ритм стиха. Р. определяется совпадением последнего гласного в слове (начиная со слога, на к-рый падает последнее ударение в стихе) и следующих за ним согласных. Отсутствие созвучия ударных гласных, несовпадение их, хотя следующие за ними согласные и совпадают, дает диссонанс. Неполную Р. дает несовпадение согласных, следующих за созвучием гласных (ассонанс). Р., в к-рой созвучны звуки, предшествующие конечному ударному гласному, называют опорной. Р. делится: муж. (ударение на последнем слоге в строке); жен. (ударение на 2 от конца строки слоге); дактилич. (ударение на 3 от конца слоге) и гипердактилич. (ударение на 4 и дальше от конца слоге). По расположению в строках Р. различают: парные или смежные, связывающие смежные (по схеме — а а б б); перекрестные, рифмующие в четверостишии 1 и 4, 2 и 3-ю (а б а б). Р. бывают двойные, тройные,

четвертные (рифмующие одной и той же рифмой 2, 3, 4 строки). Иногда одинаковая Р. повторяется во всех строках стихотворения (монорим). Различают Р. простые и составные, состоящие из 2—3 слов. В казах. поэзии в 11-сложном стихе особенно употребительна Р. а а б а. В 7—8-сложном стихе “жыр” часто применяется сквозная Р., к-рая связывает значит. число строк в тираде, ее дополняют побочные Р., обеспечивающие созвучность неск. смежных строк. Как и в поэзии мн. народов, в казах. поэзии чаще всего применяют 4-стишную строфу с перекрестной или охватной Р. В совр. казах. поэзии получила распространение форма ненапевного, речевого, произносит. стиха, создающая ритмико-интонац. выразительность поэтич. речи.

РИФТ (англ. *rift*, букв. — трещина, разлом), крупные линейно вытянутые тектонич. структуры земной коры (дл.



Рифт

неск. сотен и тыс. км и шир. от неск. дес. до сотен км) с многочисл. разломами и вертикал. смещением блоков до неск. км. Р. обычно образуют узкие зоны растяжения, характеризующиеся вулканизмом с преобладанием осн. типов щелочных пород. Внутри Р. нередко прослеживаются осевые грабены, к-рым соответствуют значит. гравитац. максимумы. Различают внутриконтинент. (напр., Вост.-Афр. рифтовая система), межконтинент. (напр., Р. Красного м.) и внутриокеанич. Р. в пределах срединных океанич. хребтов. Очень крупные Р. наз. рифтовыми поясами, или системами (напр., Афр.-Аравийская,

Байкальская, Рейнская рифтовые системы).

РИХТГОФЕН, Р и х т х о ф е н (Richthofen) Фердинанд Пауль Вильгельм (5.5.1833, Карлсруэ, ныне Покуй, Опольское воеводство, Польша — 6.10.1905, Берлин), нем. географ, геолог, исследователь Вост., Юго-Вост. Азии и Китая. Президент Берлинского геогр. об-ва (1873), чл. Прусской АН (1899). Проф. Боннского (1875—79), Лейпцигского (1883—86) и Берлинского (1886) ун-тов. В 1860—62 путешествовал по Вост. и Юго-Вост. Азии. В 1862—68 проводил геол. исследования в Калифорнии и Сьерра-Неваде. В 1868—72 совершил многочисл. поездки по Китаю, собрал обширные материалы о природе и выдвинул эоловую гипотезу происхождения леса. В 1886 предложил генетич. классификацию форм рельефа и характеристику крупнейших природных обл. Азии с различ. рельефообразующими процессами, заложив основы *геоморфологии*. Р. рассматривал геогр. науку как систему, состоящую из физ. географии, биогеографии и антропогеографии. Именем Р. назван гор. хребет в Наньшане.

РИШЕЛЬЕ (Richelieu) Арман Жан дю Плесси (5.9.1585, Париж — 4.12.1642, там же), франц. гос. деятель, кардинал (1622). С 1624 глава королев. совета, фактич. правитель Франции. Способствовал укреплению абсолютизма. Лишил гугенотов полит. прав; провел адм., финанс., воен. реформы, приведшие к усилению центр. власти; подавлял мятежи знати и нар. восстания. В 1635 вовлек Францию в Тридцатилетнюю войну 1618—48. В области экономики проводил политику меркантилизма, расширил франц. колонизацию Канады, способствовал усилению франц. торг. компаний на Антильских о-вах, в Сан-Доминго, Сенегале, на Мадагаскаре. Р. способствовал развитию франц. классицизма в облас-

ти лит-ры и иск-ва. Основал Франц. академию.

РОБОРОВСКИЙ Всеволод Иванович (26.4. 1856, С.-Петербург — 23.5.1910, ныне Тверская обл., Россия), рус. путешественник, исследователь Центр. Азии. Участвовал в 3-й (1879—80) и 4-й (1883—85) экспедициях Н.М. Пржевальского в Центр. Азию. В 1889—90 работал в Тибетской экспедиции под рук. М.В. Певцова. В 1893—95 возглавил экспедицию по исследованию Тянь-Шаня, Наньшаня, Сев. Тибета и Хамийской пустыни. Экспедиция собрала большие зоол., ботан., геол. коллекции, картировала обширные обл. Центр. Азии, определила 30 астрономич. пунктов. Результаты экспедиций 1893—95 изложены в кн. "Путешествие в Восточный Тянь-Шань и Наньшань".

РОБОТ (чеш. robot), термин, употребленный впервые (1920) К. Чапеком в пьесе "R.U.R.", к-рым часто обозначают машины, выполняющие свойственные человеку действия; иногда им придают внеш. сходство с человеком. Р. — экспонаты тех. выставок. В пром. произ-ве и науч. исследованиях применяют пром. Р.

РОВНОЕ, м-ние нефти в Атырауской обл., в юж. ч. Прикаспийской впадины. Открыто в 1978. Приурочено к двукрылой солянокупольной структуре. Выделено два нефтегазовых горизонта на глуб. 627—647 м. Залежи пластовые, сложены терригенными породами, коллекторы поровые. Плотн. нефти 0,744—0,745 г/см³. Нефти малосернистые (0,1—0,18%), малопарафинистые.

РОГАЛЬСКИЙ Павел Петрович (14.7.1904, г. Гадяч, Украина — 1987, Алматы), актер, нар. артист Казахстана (1957). Творч. деятельность начал как актер вспомогат. состава Днепропетровского муз. театра им. Т.Г. Шевченко. В 1927—35 работал в Укр. передвижном театре. С 1937 актер Сев.-Казахст. обл. драм. театра. Испол-

нил роли: Расплюева ("Свадьба Кречинского" А.В. Сухова-Кобылина), Бублика ("Платон Кречет" А.Е. Корнейчука) и др. Точностью внеш. рисунка образа, глубиной психологич. раскрытия, проникновением во внутр. мир героя отличается мастерство Р. в спектаклях совр. драматургов: В.А. Кочетова "Братья Ершовы" (Чибисов), А.Н. Афиногенова "Машенька" (Окаемов), Г.М. Мусрепова "Козы Корпеш — Баян сулу" (Карабай) и др.

РОГАЧ (Ceratocarpus), род однолетних травянистых растений сем. маревых. В Казахстане 2 вида: Р. песчаный (C. arenarius) и Р. сумчатый (C.



Рогач песчаный; а — плод

utriculosus), распространенные почти повсеместно на аридных землях. Растут в степи с песчаными и суглинистыми почвами, на галечниках, в сорных местах. Выс. 3—30 см. Стебель сильно ветвистый, что придает растению шаровидную форму; густо опушен, сероват или рыжеват. Плоды опушенные с двумя шиповидными отростками вверху и с боков. Р. песчаный — кормовое растение.

РОГОВ Евгений Иванович (род. 27.4.1937, Алт. край, Россия), гор. инженер, д-р тех. наук (1982), проф. (1985), акад. НАН Казахстана (2003). В 1959 окончил Казах. горно-металлургич. ин-т (ныне КазНТУ им. К. Сатпаева). В 1959—61 гор.

мастер, зам. нач. участка шахты комб-та "Карагандауголь"; 1963—99 науч. сотрудник Ин-та гор. дела АН Казахстана (1988—99 директор). Науч. исследования посв. созданию высокоадаптиров. технологич.



Е.Рогов

систем подземной разработки уг. пластов, системному анализу, матем. моделированию больших систем. Св. 280 науч. трудов, в т. ч. 16 монографий; более 40 автор. свидетельств.

Соч.: Системный анализ в горном деле, А., 1976; Оптимизационное моделирование в горном деле, А., 1987; Критерий работоспособности технологических схем добычи угля подземным способом, А., 1989.

РОГОГЛАВНИК (Ceratocephalis), род однолетних трав сем. лютиковых. Листья прикорневые, трёхраздельные, цветки на верхушках стеблей, бледно-желтые, одиночные. Плод — продолговатый многоорешек. 2 вида: Р. пряморогий (C. orthocera) и Р. серповидный (C. falcata); распространены в Евразии и Сев. Африке. Оба вида — эфемерные мелкие растения, встречаются по сухим склонам, пастбищам, полям, сорным местам. Ядовиты, могут вызвать отравление и гибель овец. В Казахстане распространены в степи, пустыне на глинистых и песчаных почвах.

РОГОЛИСТНИК (Ceratophyllum), род многолетних водных травянистых растений сем. роголистниковых. В Казахстане 5 видов; распространены повсеместно. Растут в пресных водоемах, старицах, озерах. Выс. 0,3—1,5 м. Растения без кор-

Род

ней, плавают в толще воды. Стебель членистый, с одиночными пазушными ветками. Цветки



416 Роголистник

малозаметные, опыляются под водой. Корм для рыб и водоплавающих птиц.

РОД, группа кровных родственников, ведущих свое происхождение по одной линии (отцовской), по большей части осознающих себя потомками общего предка (реального или мифич.), носящих общее родовое имя; в Р. соблюдалась экзогамия. Для обозначения Р. как социального ин-та в этногр. лит-ре употребляются также и др. термины — “клан”, “гены”, но содержание их не всегда равнозначно понятию Р. Родовые отношения в какой-то мере сохранились у коренного этноса республики — казахов, разделяющихся на три жуза, а они в свою очередь — на множество Р.

РОДЕН (Rodin) Рене Франсуа Огюст (12.11.1840, Париж — 17.11.1917, Медон, близ Парижа), франц. скульптор. Учился в Париже в Школе рисования и математики (1854—57) и у А.Л. Бари в Музее естеств. истории (1864). В 1871—77 оформил монументально-декорат. скульптурой ряд зданий Брюсселя. В 1875 посетил Италию, где увлекся иск-вом Микеланджело, Донателло и Л.Гиберти. Смелость пластич. исканий,

жизненность образов, энергич. живописную лепку, текучесть формы Р. сочетал с драматиз-



О.Роден

мом замысла, стремлением к филос. обобщениям: “Бронзовый век” (1876), “Граждане



О.Роден. “Мыслитель”. Бронза. 1888. Музей Родена. Париж

Кале” (1884—88), “Мыслитель” (1888). Р. создал пам. В.Гюго (мрамор, 1886—1900), О.Бальзаку (бронза, 1893—97); бюсты Ж.Далу (1883), Ж.П. Лоранс (1881) и др.

Лит.: Биографический энциклопедический словарь, М., 2000.

РОДИЙ (Rhodium), Rh, хим. элемент VIII гр. периодич. системы; ат. н. 45, ат. м. 102,9055; относится к платиновым металлам. Плотн. 12,41 г/см³. Темп-ра плав. 1963°С. Открыт англ. химиком У.Волластоном в 1804. Применяется в спла-

вах с платиной (катализаторы, термопары), идет на покрытие зеркальных поверхностей астрономич. приборов.

РОДИНА, село в Костанайской обл., в подчинении Аркалык гор. адм. Расположено на бер. р. Акжар, в 3 км к С.-З. от г. Аркалык. Нас. 3 тыс. чел. (2004). Осн. в 1965.

РОДИОЛА (Rhodiola), род многолетних трав сем. толстянковых. Стебли утолщенные, с очередными плоскими или почти цилиндрич. сидячими листьями. Цветки однополые (растения двудомные), красные или желтые. Плод из 4 листовок. Ок. 50 видов, в умеренном поясе Сев. полушария,



Родиола розовая

гл. обр. в горах Азии. Р. розовая или золотой корень, лекарств. растение; нек-рые виды декоративные.

РОДНИК, источник подземных вод, естеств. выход подземных вод на земную поверхность (на суше или под водой). Р. может быть холодным и горячим (термы) и иметь различ. хим. и газовый состав.

РОДОВОЙ СТРОЙ, см. *Первобытно-общинный строй*.

РОДОНИТ (греч. rhodon — роза), минерал из класса силикатов; хим. формула $CaMn_4[Si_5O_{15}]$. Кристаллизуется в триклин-

пой системе. Образует зернистые или плотные массы. Цвет розовый. Тв. 5,0—6,5; плотн. 3,4—3,7 г/см³. Р. — низкотемпературный минерал в гидротермальных и контактово-метаморфич. образованиях, богатых окислами марганца. Применяется в качестве поделочного и облицовочного камня. В Казахстане м-ния Р. встречаются в Жетысу Алатау, р-не Балкаша, вблизи г. Риддера.

РОДОХРОЗИТ (греч. rhodon — роза и chrosis — окраска), марганцевый шпат, минерал класса карбонатов. Хим. формула $MnCO_3$. Содержит примеси железа, магния, цинка, кобальта. Кристаллизуется в тригональной системе. Образует массивные зернистые агрегаты. Цвет розовый, красный, зеленовато-серый. Тв. 3,5—4; плотн. 3,6—3,7 г/см³. В Казахстане Р. встречается в гидротермальных жилах в ассоциации с кварцем, вольфрамитом, марганцем в м-ниях Караоба, Жайрем, Жезды, Ушкатын. Используется в хим. пром-сти; для подштитовки при выплавке чугуна и стали; сырье для выплавки ферромарганца.

РОЖА (польск. goza, букв. — роза), инфекц. заболевание, вызываемое стрептококком. Проявляется прогрессирующим воспалением преим. кожи (резко отграниченная краснота, припухлость, болезненность), чаще на лице, голове или конечностях, повышением темп-ры тела.

РОЖДАЕМОСТЬ, демографич. процесс, характеризующийся частотой рождений в определенной группе населения: число живорожденных детей на 1 тыс. населения за 1 год. На уровень Р. оказывают влияние соц., экон., ист., геогр. и др. факторы: напр., степень участия женщин в обществ. произ-ве, обеспеченность дет. учреждениями, уровень развития здравоохранения, культ. уровень и др. В 20 в. в экономически развитых странах мира уровень Р. падает; высо-

кая рождаемость сохраняется в странах Азии, Африки и Лат. Америки. Так, уровень Р. во всем мире в 1985—90 составил 27,1‰; самый выс. уровень Р., по оценке ООН, наблюдался в Кении — 53,9‰, самый низкий в Сан-Марино — 9,3‰ (1985). В Казахстане коэф. Р. увеличился с 14,5 в 1999 до 15,3 в 2002. Наряду со смертностью, младенческой смертностью и продолжительностью жизни, Р. — важный показатель естеств. движения населения.

РОЖДЕСТВО Христово, один из гл. христ. праздников, установленный в честь рождения Иисуса Христа. Отмечается 25 декабря. Временное несовпадение празднования Р. различ. церквями связано с тем, что ряд церквей (рус., болг., серб. и др. православ. церкви) пользуется юлианским календарем, 25 декабря к-рого соответствует 7 января григорианского календаря. В православ. традиции относится к двенадцатым праздникам.

РОЖНОВ Анатолий Александрович (7.2.1931, г. Пермь, Россия — 7.11.1994, Алматы), гор. инженер, д-р геол.-минералог. наук (1988). Герой Социалистич. Труда (1974). Окончил Сев.-Кавк. горно-металлургич. ин-т (1953). Исследовал рудные р-ны Казахстана: Атасу, Каражал, Жайрем, Жомарт, Ушкатын, Бестобе; занимался разведкой полезных ископаемых; определил их пром. запасы. Расширил сырьевую базу м-ний Жайрем, Ушкатын, Арап. Св. 70 науч. трудов. Лауреат Гос. пр. СССР (1977). Награжден орд. Труд. Красного Знамени (1971) и орд. Ленина (1974).

Соч.: Геология и металлогения Успенской тектонической зоны, т. 6, А., 1967—68 (соавт.).

РОЖЬ (*Secale*), род одно- и многолетних травянистых растений сем. злаков. 6—8 видов, преим. в Азии. В культуре со 2—1-го тыс. до н. э. Р. посевную — озимые и яровые формы — возделывают преим.

в странах Сев. полушария. Самая зимостойкая хлебная культура. Родина — Закавказье. Из



Рожь посевная (колос)

зерна получают муку, крахмал и др.; зелёная масса, сено, солома, зерно, отруби — корм для скота.

РОЗА (*Rosa*), род растений сем. розоцветных. Известно ок. 400 дикорастущих видов (шиповников), распространенных в Сев. полушарии. Р. — кустарники выс. от 15 см до 2 м; нек-рые виды образуют плетистые ветви до 10—12 м. Побеги обычно покрыты шипами. Цветки простые или махровые, диаметр от 2 до 15 см, ароматные, реже без запаха, разных цветов. Плод — односемянный орешек, заключенный в мясистый ложный плод. Многочисл. (св. 25000) сорта используют в декорат. садоводстве. Тепло- и светолюбивые растения, лучшие почвы — чернозёмы. Размножают окулировкой на шиповнике, черенками, отводами. Цветут с сер. лета до глубокой осени. Р. дамасская, французская и др. — эфирномаслич.



Роза чайно-гибридная

Розыбакиев

растения (в цветках — розовое масло).

РОЗЫБАКИЕВ Абдулла Ахметович (31.10.1897, а. Киикбай Верненского у. — 1937), обществ. деятель, журналист. Учился в Верненской учительской семинарии, в 1925—27 в Коммунистич. ун-те им. Я.М. Свердлова (Москва). Вместе с П.Виноградовым, О.Жандосовым, Т.Бокиным участвовал в установлении Сов. власти в Жетысу. С 1917 один из руководителей “Объединенного союза мусульманских рабочих города Верного”, чл. Жетысуского облисполкома и облвоенревкома. С 1918 пред. Верненской секции мусульм.

418



А.Розыбакиев

коммунистов-большевиков РКП(б), уездный комиссар и одновременно зам. зав. отделом по делам национальностей при Жетысуском (Семиреченском) обкоме РКП(б) Туркистана, пред. “Революционного союза уйгуров” (с 1921 “Революционный союз кашгаро-жонгарских рабочих”, в 1922 объединен с союзом “Кошчи”). В 1924 зам. пред. правительств. комиссии по нац. размежеванию, зав. культ-отделом Сырдаринского губкома партии, чл. президиума Краевой контрольной комиссии — РКИ, зав. орготделом Кызылордин. окружка партии, 1-й секретарь Павлодарского райкома партии, нарком снабжения КАССР. В 1918—25 чл. редколлегии и редактор нац. газет: “Жетысу эшчи-халык мухбири” (Жетысуский рабоче-крестьянский корреспондент), “Комек”



“Помощь”), “Бухара” (“Народ”), “Кедей ерки” (“Воля бедноты”, “Камбагаллар авазы” (“Голос бедноты”). С 1937 зам. зав. отделом печати и изд-в ЦК КП (б) Казахстана. В 1937 репрессирован и расстрелян. Реабилитирован в 1957. Именем Р. названа улица в Алматы.

РОЛЛАН (Rolland) Ромен (29.1.1866, Кламси — 30.12.1944, Везле), франц. писатель, обществ. деятель, ученый-музыковед. Лауреат Нобелевской пр. (1915). В 1895 защитил в Сорбонне диссертацию “Происхождение современного оперного театра. История оперы в Европе до Люлли и Скарлатти”. Автор исследований по истории



Р.Роллан

музыки. В романе-эпопее “Жан Кристоф” (1904—12) Р. изображал духовные искания и метания гениального музыканта на фоне упадка культуры в Европе накануне 1-й мир. войны. В центре пов. “Кола Брюньон” (1914, опубл. в 1918) — образ вольнолюбивого, никогда не унывающего нар. умельца эпохи франц. Ренессанса. Антивоен. публицистика (сб. “Над схваткой”, 1915). Сочувствовал социалистич. идеям. Ром. “Очарованная душа” (1922—33), в центре к-рого — сложный внутр. мир героини, посв. нравств. поискам интеллигенции, попыткам найти свое место в обществ. движении масс. Художеств.-мемуарные книги о Б.Микеланджело (1907), Л.Н. Толстом (1911), М.Ганди (1923), цикл музыковедч. трудов о Л.Бетховене (1928—45). Трагедия “Робеспьер” (1939). Р. высоко ценил казах. нар. музы-

ку и творчество Жамбыла. Роман “Жан Кристоф” переведен на казах. яз. (1937).

Соч.: Роллан Р. // Собр. соч., т.1—14, М., 1954—58.

Лит.: Цвейг С., Р.Роллан. Жизнь и творчество // Собр. соч., т.7. М., 1963; Гильдина З., Р.Роллан и мировая культура, Рига, 1966; Балахонов В.Е., Р.Роллан и его время, Л., 1968; Всемирная литература. Энциклопедия XIX и XX века, М., 2002.

РОМАН (франц. roman, нем. Roman, англ. novel; первонач., в позднее средневековье, всякое произв., написанное на романском, а не на лат. языке), лит. жанр, эпич. произведение большой формы, в к-ром повествование сосредоточено на судьбах отд. личности в ее отношении к окружающему миру, на становлении, развитии ее характера и самосознания. В отличие от нар. эпоса, где индивид и нар. душа нераздельны, в Р. жизнь личности и обществ. жизнь предстают как относительно самостоятельные; но “частная”, внутр. жизнь индивида раскрывается в нем “эпопейно”, т. е. с выявлением ее общезначимого и обществ. смысла. Типичная романная ситуация — столкновение в герое нравств. чечеловеч. (личностного) с природной и соц. необходимостью. Исторически первой формой считают плутовской Р. — одну из ранних форм европ. Р. (16—18 вв.), зародившуюся в Испании о похождениях ловкого пройдохи. В 18 в. развиваются две осн. разновидности: соц.-бытовой Р. (Г.Филдинг, Т.Смоллет) и психологич. Р. (С.Ричардсон, Ж.Ж. Руссо, Л.Стерн, И.В. Гете). Романтики создают ист. роман (В.Скотт). В 1830-х гг. начинается классич. эпоха реалистич. соц.-психологических Р. 19 в. (Стендаль, О.Бальзак, Ч.Диккенс, У.Теккерей, Г.Флобер, Л.Н. Толстой, Ф.Достоевский). Среди мир. имен писателей 20 в. — романисты Р.Роллан, Т.Манн, М.Пруст, Ф.Кафка, Дж.Джойс, Дж.Голсуорси, У.Фолкнер, Гарсиа Маркес, В.Набоков, М.Шолохов,

А.Солженицын. Казах. Р. берет свое начало с Р. М.Дулатова “Бақытсыз Жамал” (“Несчастливая Жамал”), Т.Жомартбаева “Қыз көрелік” (“Смотрины”), С.Кобеева “Қалың мал” (“Калым”), С.Торайгырова “Қамар сұлу” (“Красавица Камар”). Жанр обогатился и развился в произв. Ж.Аймауытова, С.Сейфуллина, С.Муканова, И.Жансугурова, Б.Майлина. Большой творч. вклад в развитие казах. Р. внесли М.Ауэзов, Г.Мусрепов, Г.Мустафин, Х.Есенжанов, А.Нурпеисов, И.Есенберлин, Т.Ахтанов, А.Алимжанов и др. В совр. казах. лит-ре имеются различ. типы Р.: соц.-психологич., ист., биограф., публицистич. и др. Р.-эпопея “Путь Абая” М.Ауэзова удостоен всемирного признания и явл-ся высоким художеств. достижением казах. лит-ры.

РОМАНОВ Лев Георгиевич (26.3.1935, Алматы — 7.12.2002, там же), металлург, д-р



Л. Романов

тех. наук (1985), засл. деятель науки (1992). В 1958 окончил Казах. горно-металлургич. ин-т (ныне КазНТУ им. К.Сатпаева). В 1958—59 мастер цеха Алматин. литейно-механич. з-да; 1959—78 науч. сотрудник Ин-та металлургии и обогащения АН КазССР; 1978—83 проректор, 1980—97 зав. кафедрой КазПТИ (ныне КазНТУ им. К.Сатпаева). Оsn. науч. труды в обл. металлургии легких металлов, разработки технологии их получения, к-рые были внедрены на Павлодарском алюминиевом з-де. Св. 230 науч. работ, в т. ч. 3 моно-

графии; 68 автор. свидетельств и патентов на изобретения.

Соч.: Физико-химия гидрощелочных способов производства глинозема, А., 1975; Разложение алюмосиликатных растворов, А., 1981.

РОМАНОВЫ, боярский род, царская (с 1613), имп. (1721—1917) династия. Первым известным предком Р. был А.И. Кобыла (ум. до 1350—51), моск. боярин, от 5 сына к-рого Федора Кошки (ум. не ранее 1393) происходили Кошкины. Внук Федора — З.И. Кошкин, приближенный вел. князя моск. Василия II, родоначальник Захарьиных-Кошкиных. Возвышение семьи связано с женитьбой в 1547 царя Ивана IV на правнучке Захария — Анастасии Романовны Захарьиной-Юрьевой. Брат Анастасии — Никита (ум. в 1586) — родоначальник Р. Сын Никиты — Федор Р., пострижен по приказу Бориса Годунова в монахи под именем Филарета. На Земском соборе 1613 Михаил Федорович Р. избран рус. царем. В 1721 царь Петр I провозглашен имп. Всероссийским. По указу о престолонаследии (1722) император назначал себе преемника из числа лиц имп. фамилии (подтвержден в 1731 и 1761). Династия Р. пресеклась в прямом муж. поколении со смертью имп. Петра II, а в прямой жен. линии со смертью имп. Елизаветы Петровны. Фамилию Р. носили имп. Петр III, сын герцога Гольштейн-Готторпского Фридриха Карла и Анны, дочери Петра I; жена Петра III имп. Екатерина II, урожденная принцесса Анхальт-Цербстская, их сын имп. Павел I и его потомки (одно из назв. династии в лит-ре Гольштейн-Готторпские-Р.). В 1797 принято Учреждение об имп. фамилии. В ходе Февр. революции 2 марта 1917 имп. Николай II подписал отречение от престола. Николай Александрович Романов и его семья по распоряжению сов. властей были расстреляны в Екатеринбурге в ночь на

18 июля 1918; расстреляны или убиты и др. члены семьи (1918—19). Мн. Р. эмигрировали. Потомки Р. живут ныне в осн. в Зап. Европе.

РОМАНС (исп. romance), муз.-поэтич. произведение для голоса в сопровождении определенного муз. инструмента (фортепьяно, гитары, арфы и др.). Р. по образной выразительности близок к таким формам оперного жанра, как ария, ариозо, монолог. Первые Р. казахстанских проф. композиторов появились в 30-е гг. 20 в. (“Май кеші”, “Қамар сұлу” и др.). Казах. Р. в осн. были написаны на стихи Абая: “Мен көрдім ұзын қайың құлағанын” (“Ви-дел я, буря сломила березку...”) М.Тулбаева, “Жарқ етпес қара көңілім құласа да” (“Моя душа печальная темна...”), “Ғашықтың тілі тілсіз тіл” (“Язык любви”) С.Мухамеджанова, “Не іздейсің көңілім” (“Что ищешь, моя душа”), “Өлсе өлер табиғат, адам өлмес” (“Природа может погибнуть, но люди бессмертны”) М. Мангытаева и др. На стихи Абая были написаны крупные произв. вокального цикла: цикл романсов-монологов (1988) Е.Рахмадиева на 7 стихотворений Абая (“Қалың елім, қазағым, қайран жұртым” — “О, мой народ”, “Көңіл құсы құйқылжыр шартарапқа” — “Вдохновение” и др.). В развитие жанра Р. внесли вклад композиторы М.Сағатов, Г.Жубанова, К.Кумисбеков, Б.Жуманиязов, Т.Кажғалиев и др.

РОМАНСКИЙ СТИЛЬ, стиль ср.-век. зап.-европ. искусства 10—12 вв. (в ряде стран также



Романский стиль. Церковь монастыря Мария Лах (Германия). 1093—1156

Романтизм

13 в.). Гл. роль в Р. с. отводилась суровой, крепостного характера архитектуре. Монастырские комплексы, церкви, замки располагались на возвышенных местах, господствуя над местностью. Церкви украшались росписями и рельефами, в условных, экспрессивных формах, выражавших могущество Бога. Вместе с тем полусказочные сюжеты, изображения животных и растений восходили к нар. творчеству. Высокого развития достигли обработка металла и дерева, эмаль, миниатюра.

420

РОМАНТИЗМ (франц. romantisme), идейное и художеств. направление в европ. и амер. духовной культуре, сформировавшееся в кон. 18 — 1-й пол. 19 в. Отражив разочарование в итогах Франц. революции кон. 18 в., в идеологии Просвещения и прогрессе общества, Р. противопоставил утилитаризму и нивелированию личности устремленность к безграничной свободе и “бесконечному”, жажду совершенства и обновления, пафос личной и гражд. независимости. Напряженный и мучительный разлад идеала и соц. действительности — основа романтич. мировосприятия и иск-ва. Утверждение самоценности духовно-творч. жизни личности, изображение сильных страстей, одухотворенной и целительной природы, у мн. романтиков — героики протеста или нац.-освободит. (в т. ч. революционной) борьбы соседствуют с мотивами “мировой скорби”, “мирового зла”, “ночной” стороны души, облекающимися в формы иронии, гротеска или трагикомического. Интерес к нац. прошлому (нередко его идеализация), традициям фольклора и культуры своего и др. народов, стремление создать универс. картину мира (прежде всего истории и лит-ры), идея синтеза иск-в нашли выражение в идеологии и практике Р. Гл. представители Р. в лит-ре — Новалис, Жан Поль, Э.Т.А. Гофман,

У.Вордсворт, В.Скотт, Дж.Байрон, В.Гюго, А.Ламартин, А.Мицкевич, М.Ю. Лермонтов, Ф.И. Тютчев; в изобразит. иск-ве — живописцы Э. Делакруа, Т.Жерико, Ф.О. Рунге, О.А. Кипренский и др. В музыке Р. охватил весь 19 в. и занял ведущее положение в этом направлении культуры (представители Р. — Ф.Шуберт, К.М. Вебер, Ф.Шопен, Ф.Лист, Р.Вагнер, Г.Малер, Э.Григ, Я.Сибелиус).

РОМАШКА (*Matricaria*), род однолетних травянистых растений сем. сложноцветных. В Казахстане распространены 2 вида: Р. аптечная (*M. recutita*) и Р. ромашковидная (*M. matricarioides*). Растет на открытых местах, часто как сорняк. Выс. 30—35 см. Стебель прямостоячий или восходящий, ребристый, ветвистый. Цветки в корзинках, собранных в щитки: язычки краевых цветков белые, цветки диска желтые. Плод — семянка. Соцветия содержат эфирные масла (0,5—0,12%), терпены, спирты, кислоты, витамины и др. вещества. Используется в медицине, парфюмерии и ликероводочной пром-сти.

РОМБ (греч. rhombos — веретено), равносторонний *параллелограмм*.

РОМУЛ (Romulus), согласно рим. преданию, основатель Рима и первый рим. царь (754/753—717/716 до н. э.). По легенде Р. и его брат Рем были вскормлены волчицей и воспитаны пастухом. Р. приписывается учреждение таких рим. институтов, как сенат и курий, орг-ция войска, разделение граждан Рима на патрициев и плебеев.

РОНДО (итал. rondo, франц. rondeau, от rond — круг), муз. произв., осн. на чередовании рефрена (раздела с осн. темой) и эпизодов. Одна из древнейших европ. муз. форм песенно-танцевального происхождения. Встречается в составе сюит, в виде самостоят. пьес, финалов сонат, концертов. Родств. фор-

ма — Р.-соната, объединяющая признаки обеих форм.

РОСОМАХА (*Gulo gulo*), хищное млекопитающее сем. куных. В Казахстане обитает в осн. в горно-таежных р-нах Юж. Алтая. Дл. тела 70—105 см, масса 12—19 (иногда до 30) кг. Внешне сходна с барсуком. По бокам (от плеч до хвоста) тянется бледно-желтая, коричневатобуря полоса. мех высокий, густой, лохматый, грубоватый. Ведет оседлый, одиночный образ жизни. Активна ночью. Питается копытными (в осн. падалью), птицей, зайцами, мышевидными грызунами. Малочисленна.

РОСС Эдуард Денисон (1871—1940), англ. востоковед. Учился в Париже. Работал в Брит. музее с Ч.Рьеном, известным англ. специалистом по перс., тюрк. и араб. языкам. Проф. перс. яз. в колледже при Лондон. ун-те. Основатель и первый директор Лондон. школы востоковедения. Составил (совм. с англ. востоковедом Э. Брауном) две коллекции каталогов араб. и перс. письменных источников, хранившихся в б-ке Инд. офиса (India office) (Лондон, 1902). Оpubл. первые в Англии очерки о Туркистане (1899). Первым перевел на англ. яз. тр. Мухаммад Хайдара Дулати “Тарих-и Рашиди” (1895).

РОССИЙСКАЯ ИМПЕРИЯ, офиц. наименование росс. гос-ва; сложилось на основе Рус. гос-ва, к-рое в 1721 Петр I объявил империей и существовавшее до Февр. революции 1917 (до отречения Николая II от престола 2 марта 1917). В состав Р. и входили: с 18 в. Прибалтика, Правобережная Украина, Белоруссия, ч. Польши, Бессарабия, Сев. Кавказ; с 19 в. присоединены Финляндия, Закавказье, Казахстан, Ср. Азия, Памир. В кон. 19 в. терр. Р. и составила 22,4 млн. км². По переписи 1897 население составляло 128,2 млн. чел., в т. ч. нас. Европ. России — 93,4 млн., Царства Польского — 9,5 млн., Вел. княжества Фин-

ляндского — 2,6 млн., Кавк. края — 9,3 млн., Сибири — 5,8 млн., Ср. Азии — 7,7 млн. чел. Проживало св. 100 народов; 57 % составляли нерус. народы. Рус. яз. был гос. и обязательным для всех гос. и обществ. учреждений. Царизм проводил политику русификации, подавления нац. культуры. Терр. Р. и в 1914 делилась на 81 губ. и 20 обл. Часть губ. и обл. были объединены в ген.-губернаторства (Варшавское, Иркутское, Киевское, Московское, Приамурское, Степное, Туркестанское, Финляндское). Офиц. вассалами Р. и были Бухарское и Хивинское ханства. В 1914 под протекторат Р. и. принят Урянхайский край. Р. и. была наследств. монархией во главе с императором, обладавшим самодержавной властью. Члены его семьи и родственники составляли имп. фамилию. Правящая династия — *Романовы*. Христ. церковь являлась частью гос-ва и управлялась императором через Синод. Все население считалось подданными Р. и., муж. население (от 20 лет) присягало на верность императору. Подданные Р. и. делились на 4 сословия (“состояния”): дворянство, духовенство, гор. обыватели (купцы, мещане, ремесленники и др.) и сел. обыватели (крестьяне). Господствующим сословием было дворянство. Местное население Казахстана и Сибири и ряд др. р-нов выделялось в самостоят. “состояние” и наз. инородцами, к-рые управлялись особыми законоположениями. Р. и. имела герб — двуглавый орел с царскими регалиями; гос. флаг — полотнище с белой, синей и красной горизонт. полосами; гос. гимн “Боже, царя храни”. В ходе революции 1905—07 было учреждено законосовещательное представит. учреждение — *Государственная Дума*. Февр. революция 1917 свергла самодержавие. 1 сент. 1917 Россия была объявлена республикой.

РОССИНИ (Rossini) Джоаккино (29.2.1792, Пезаро,

Франция — 13.11.1868, Пасси, Франция; 1887 прах перевезен во Флоренцию), итал. компо-



Дж.Россини

зитор, дирижер, пианист. Муз. образование получил в Болонском муз. лицее (1806—10), где занимался у В.Каведаньи (виолончель), С.Маттеи (композиция). С 1806 чл. Болонской филармонич. академии. Обобщив достижения итал. оперы, обозначил ее романт. этап. Музыку Р. отличают

мелодич. богатство, меткость, остроумие характеристик. Опера “Севильский цирюльник” (1816) — кульминац. завершение истории жанра оперы-буффа — поражает искрометными мелодиями, юмором, меткостью характеристик, сатир. остротой сценич. положений. Р. создал ок. 40 опер, среди к-рых “Шелковая лестница” (1812), “Золушка” и “Сорока-воровка” (обе 1817) — лирич. драма-комедия и соц.-бытовая мелодрама, “Моисей в Египте” (1818), опера “Вильгельм Телль” (1829) — героико-патриотич. ист. драма и др. Творчество Р. имело определяющее воздействие на последующее развитие оперы (В.Беллини, Г.Доницетти, Дж.Верди) и оказало влияние на эволюцию европ. оперного иск-ва 19 в.

РОССИЯ, Российская Федерация, гос-во в вост. части Европы и сев. части Азии.

421



Русская равнина



Тайга. Северная Карелия

Россия



Омывается морями Сев. Ледовитого, Атлант. и Тихого океанов. Пл. 17,1 млн. км². Нас 146,3 млн. ч. (2001): проживают более 100 народов, св. 80 % — русские. Офиц. яз. — русский. Большая ч. верующих — православные христиане, а также мусульмане, буддисты и др. Столица — Москва. Р. — федерация; в ее составе 89 субъектов (членов), в т.ч. 21 республика, 6 краев, 49 областей, 2 гор. федерального значения, 1 авт. область, 10 авт. округов. Глава гос-ва — президент. Представит. и законодат. орган — двухпалатное Федеральное Собрание (Совет Федерации и Гос. Дума)

сах, Черноморское побережье Кавказа — в субтропич. поясе. Климат от морского на крайнем С.-З. до континентал. в Сибири и сев. районах Д. Востока и муссонного на Д. Востоке. Ср. темп-ры янв. от 0°С (на З. Европ. ч. и в Предкавказье) до -50°С (в Якутии); июля — от -1°С (на сев. побережье Сибири) до 26°С (на Прикаспийской низм.). В Оймяконе — полюс холода Сев. полушария (-72,2°С). Осадков от 170 мм (полупустынные р-ны Прикаспийской низм.) до 1000 мм (юг Д. Востока) и 3200 мм в год (в горах Кавказа). В Сибири и на Д. Востоке большие площади занимает многолетняя мерзлота. Самые круп-

10—14 вв. в Ср. Поволжье и Прикамье находилась Болгария Волжско-Камская. В 9 в. образовалось Древнерусское гос-во. Ок. 988 принято христианство в качестве гос. религии Руси. В 12—14 вв. существовали Новгородская респ., Владимиро-Суздальское, Галицко-Волынское и др. княжества. В 13 в. рус. княжества, Волжско-Камская Болгария и др. гос-ва подверглись монг.-тат. нашествию (1237—42), швед. и нем. агрессии (Невская битва, 1240; Ледовое побоище, 1242). Почти 250-летнее монг.-тат. иго закончилось изгнанием захватчиков объединенными силами рус. земель (Куликовская битва, 1380; "Стояние на Угре", 1480). В 14—16 вв. вокруг Москвы сложилось Рус. централизованное гос-во, включившее в себя все земли Сев.-Вост. и Сев.-Зап. Руси. В кон. 16 — сер. 17 в. оформилось крепостное право. В нач. 17 в. Р. отразила польско-литов. и швед. интервенцию. В сер. 17 в. Украина вошла в состав Росс. гос-ва. Петровские реформы (кон. 17 — 1-я четв. 18 в.) содействовали соц. — экон. и культ. развитию страны. Победа в Сев. войне 1700—21 дала выход к Балтийскому м. В результате присоединения в 16—19 вв. терр. Севера, Поволжья, Урала, Сибири, Д. Востока, Казахстана и Ср. Азии, вхождения в состав Р. ряда народов образовалось многонац. гос-во — *Российская империя*. Р. отразила наполеоновское нашествие в Отечеств. войне 1812. Крестьянская реформа 1861 отменила крепостное право. В кон. 19 — нач. 20 в. возникли полит. партии, профсоюзы; учреждена Гос. дума. Рус.-япон. война 1904—05 способствовала Революции 1905—07. Р. приняла участие в 1-й мир. войне 1914—18. В ходе Февральской революции 1917 самодержавие было свергнуто. 25 окт. (7 нояб.) 1917 произошла Октябрьская революция. Провозглашена власть Советов рабочих, солдат. и крест. депутатов.

422



Успенский собор во Владимире

Природа. Ок. 3/4 терр. — равнины. На З. — Вост.-Европ. равнина, на Ю. сев. склоны Кавказа, на С.-З. — горы Хибин. К В. от Урала простирается Зап.-Сиб. равнина, окаймленная на Ю. горами Юж. Сибири (Алтай, Саяны, горы Прибайкалья и Забайкалья и др.). Между рр. Енисей и Лена расположено Среднесиб. плоскогорье; между Леной и Тихим ок. — хребты и нагорья Сев.-Вост. Азии. В Р. имеются м-ния почти всех видов полезных ископаемых; наиб. крупные — нефти, газа, угля, жел.руды и др. Большая ч. территории страны находится в умеренном поясе; острова Сев. Ледовитого ок. и сев. материковые районы — в арктич. и субарктич. поя-

ные рр.: Волга, Сев. Двина, Дон, Обь с Иртышом, Енисей, Ангара, Лена, Амур. Крупные озера: Каспийское (море), Байкал, Ладожское, Онежское. С С. на Ю. сменяются арктич. пустынная, тундровая, лесная, степная и полупустынная зоны. 100 гос. заповедников (в т.ч. биосферных) и 35 нац. парков.

История. На части территории Р. в 1 тыс. до н. э. существовали Боспорское гос-во, Скифское гос-во. В 552—745 ч. терр. Р. занимал Тюрк. каганат. В сер. 7 — кон. 10 в. в Ниж. Поволжье, на Сев. Кавказе и в Приазовье располагался Хазарский каганат. В нач. 8 в. — 926 на Д. Востоке существовало гос-во Бохай. В

Одновременно происходила ликвидация ряда полит. партий, приведшая к установлению монополии полит. власти Коммунистич. партии, постепенно слившейся с централизов. гос. аппаратом. Гражданская война 1917—22 и воен. интервенция способствовали утверждению воен.-коммунистич. принципов организации общества, системы произ-ва и распределения. В янв. 1918 образована Росс. Сов. Федеративная Социалистич. Республика (РСФСР). В 1921 была принята новая экономическая политика (НЭП). 30 дек. 1922 РСФСР вместе с Украиной (УССР), Белоруссией (БССР) и респуб-

тов. В дек. 1993 принята Конституция Росс. Федерации; проведены выборы в Федеральное Собрание. В Р. осуществляется переход к демократии и рыночной экономике. Президент Р. — В.В. Путин (избран в 2000 и 2004). Р. — важный стратегич. партнер Казахстана, с к-рым установлены дружеств. добрососедские отношения. 18—19 янв. 2005 Президент Н.Назарбаев находился с визитом в Москве, где встретился с Президентом В.Путиным, принял участие в переговорах казахст. и росс. делегаций и подписал ряд важных двусторонних документов: Договор между Росс. Федерацией и

ностью обеспечена топливно-энергетич. ресурсами, занимает одно из ведущих мест в мире по добыче природного газа, нефти, кам. угля и произ-ву электроэнергии, явл-ся крупным экспортером топлива. Добыча жел. руды, золота, алмазов и др. На терр. Р. функционируют объединенные энергетич. системы Центра, Северо-Запада, Поволжья, Сев. Кавказа, Урала, Сибири и Д.Востока, входящие в Единую энергетич. систему страны. С.-х. угодья составляют 192 млн. га, в т.ч. пашня ок. 66%, пастбища 25%, сенокосы 9%. Земледелие дает 36% валовой продукции с. х-ва, животноводство св. 60%. Выращивают зерновые культуры (пшеница, рожь, ячмень, кукуруза, гречиха, просо), тех. (сах. свекла, подсолнечник, лен), картофель. Развито мясо-мол. и мясо-шерстное животноводство, свиноводство, овцеводство, птицеводство; на Алтае и в Бурятии распространено табунное коневодство, в высокогорьях Алтая, Бурятии и Тувы разводят яков, на Алтае — маралов, на Крайнем Севере — оленей. Улов рыбы и добыча морепродуктов. Водные системы: Беломорско-Балтийский канал, канал им. Москвы, Волго-Донской канал, Волго-Балтийский водный путь. Крупнейшие мор. порты: Новороссийск, Находка, С.-Петербург, Туапсе, Восточный, Мурманск, Владивосток. Экспорт: топливо и горюче-смазоч. материалы, сырьевые материалы, машины и оборудование, текстиль, химикаты, продукция обработ. промышленности. Осн. внешнеторг. партнеры: страны ЕС (40% внешнеторг. оборота). **РОССЫПНЫЕ МЕСТОРОЖДЕНИЯ**, россыпи, скопления ценных минералов в рыхлых отложениях, образующихся за счет разрушения коренных м-ний. Р. м. образуют только устойчивые к процессам переноса и выветривания минералы: алмаз, золото, платина, касситерит, монацит, рубин, сапфир, ильменит, циркон,

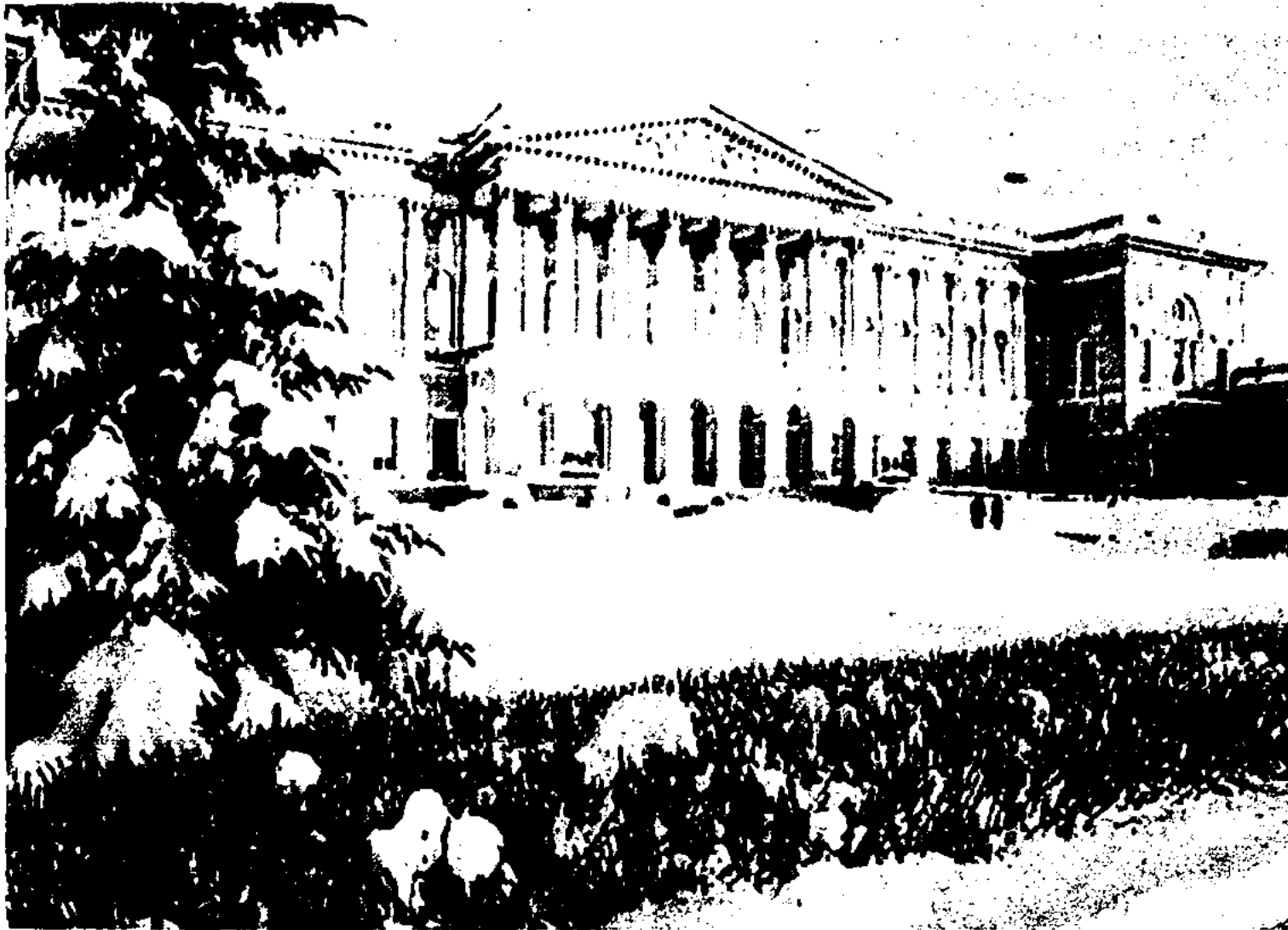

Михайловский дворец в Санкт-Петербурге

ликами Закавказья (ЗСРСР) образовала Союз Советских Социалистических Республик (СССР). Дальнейшее развитие республики неразрывно связано с СССР. 12 июня 1990 Съезд нар. депутатов РСФСР принял Декларацию о гос. суверенитете Росс. Федерации. 17 марта 1991 на Росс. референдуме был учрежден пост президента Росс. Федерации (в том же году первым президентом избран Б.Н. Ельцин). С дек. 1991 Р. входит в Содружество Независимых Государств (СНГ). В сент. 1993 Указом президента ликвидирована система Сове-

Республикой Казахстан о гос. границе, Соглашение о создании казахст. спутника связи и вещания Kazsat, Соглашение о взаимной охране прав на результаты интеллектуальной деятельности, используемой и полученной в ходе двустороннего воен.-тех. сотрудничества. **Экономика.** Р. — индустр.-агр. страна. Ведущие отрасли пром-сти: маш-ние и металлообработка, электроэнергетика, топливная, пищ., черная и цветная металлургия, хим. и нефтехим., строит. материалов, лесная, деревообработ. и целлюлозно-бум., легкая. Р. пол-

Росту

янтарь и др. По происхождению различают аллювиальные, делювиальные, элювиальные, морские и др. Р. м. По времени образования выделяются древние Р. м. (мезозойские, палеозойские и докембрийские), четвертичные (антропогенные) и современные; по условиям залегания — поверхностные и погребенные; по составу — моно- и полиминеральные; по форме — пластовые, линзовидные, лентообразные, гнездовые. Размеры в длину могут достигать неск. сотен м и даже неск. км при ширине от неск. м до дес. м, по мощности — от неск. см до десятков м. В Казахстане имеются Р. м. золота на Юж. Алтае (Куршим, Калжыр, Калгуты); алмазов в Сев.-Казахст. обл. (Каратал, Караагаш).

424

РОСТОУ Уолт Уитмен (7.10.1916, Нью-Йорк — 1975), амер. экономист, социолог, полит. деятель. Получил образование в Йельском и Оксфордском ун-тах. В 1942—45 служил в амер. вооруж. силах. В 1940—41, 1946—47, 1949—60 преподавал в ряде высших уч. заведений США и Великобритании; в 1945—46, 1947—49, 1961—69 на гос. службе. С 1969 проф. экономики Техасского ун-та в Остине. Вошел в историю обществ. мысли как автор знаменитой теории “стадии роста”, задуманной как теория истории человечества. Р. предложил выделить в истории общества пять этапов, характеризующихся различ. уровнем технологич. развития: 1) “традиционное общество” — агр. общество с примитивным с.-х. произ-вом и “доньютоновским” уровнем науки и техники (период до конца феодализма); 2) “переходное общество” — период создания предпосылок “сдвига” (переход к домонополистич. капитализму); 3) период “взлета или сдвига” (развитие от домонополистич. к монополистич. капитализму); 4) период “зрелости” (индустр. общество); 5) эра “высокого уровня массового потребления”, идеальным типом к-рого Р. считает “англо-



амер. образец”. Осн. работы (на англ. яз.): “Стадия экономического роста. Некоммунистический манифест” (1960), “Политика стадии роста” (1971).

РОСЯНКА (*Drosera*), род насекомыхоядных растений сем. росянковых. Многолетние, реже однолетние травы с ползучим или клубневидным корневищем и розетками круглых или удлиненных листьев, покрытых железистыми волосками с красной железистой головкой, выделяющей липкий секрет. Волоски легко раздражимы, они захватывают попавшее на лист насекомое. Выделяемая железками жидкость содержит органич. кислоты и пищеварит. ферменты. Ок. 100 видов, в тропич. и умеренных поясах обоих полушарий; большая ч. видов в Австралии и Н. Зеландии. Р. карликовая (*D. rotundifolia*), обитающая на о. Тасмания, — мельчайшее цветковое растение выс. 1—2 см, листья ок. 2 мм. В Казахстане 2 вида: Р. английская (*D. anglica*), Р. круглолистная (*D. rotundifolia*).

приводной горизонтальный вал получает вращение от двигателя. Верх. рабочая труба квадратного сечения проходит через ротор и присоединяется к вертлюгу, через к-рый от бурового насоса в колонну подается промывочная жидкость. Пробурив с поверхности начальный участок скважины, опускают первую обсадную колонну (т. н. кондуктор), к-рая перекрывает слабые неустойчивые породы и изолирует верх. водоносные горизонты. Для этого в кольцевое пространство между трубами и стенкой скважины закачивают цементный раствор. Бурение продолжается долотом меньшего диаметра (проходит внутри обсадных труб) до намеченной глубины, после чего в скважину опускают след. обсадную колонну; последней опускают эксплуат. колонну. Впервые Р. б. применено в Луизиане (США) в кон. 80-х гг. 19 в.

РОТОРНЫЙ ЭКСКАВАТОР, многоковшовый экскаватор, рабочий орган к-рого — ко-



Роторный экскаватор на угольном разрезе “Богатырь”

РОТОРНОЕ БУРЕНИЕ, вращательное бурение, при к-ром проходка разведочных и эксплуат. скважин осуществляется породоразрушающим инструментом (долотом), получающим вращение через колонну бурильных труб от ротора буровой установки, расположенной на поверхности. Ротор через

лесо (ротор), снабженное по окружности ковшами со сменными зубьями. Применяется для выемки мягких пород в уг. и рудных карьерах (карьерный Р. э.); небольшие модели — для рытья траншей (строит. Р. э.). **РОЯЛТИ** (англ. royalty, от ср.-век. франц. roialte, от лат. regalis — царский, королевский,

государственный), вид лицензионного вознаграждения; периодич. процентные отчисления (текущие отчисления) продавцу лицензии, устанавливаемые в виде фиксир. ставок исходя из фактич. экон. результата её использования. Выплачиваются через опред. согласованные промежутки времени.

РОЯЛЬ (франц. *royal* — королевский, царственный), разновидность фортепьяно. Струны, дека и механика расположены горизонтально.

РСАЕВ Тапаткан Баракулы (род. 29.12.1936, а. Агаштыколь Амангельдинского р-на Костанайской обл.), журналист-писатель, переводчик, ученый-энциклопедист. Отличник Печати СССР (1989), засл. деятель Печати и полиграфического дела РК (2004). В 1959 окончил Казах. гос. ун-т (ныне КазНУ им. аль-Фараби). Трудовую деятельность начал в газ. “Лениншіл жас” (ныне “Жас Алаш”). В 1967—70 гл. редактор программ Казах. радио (на казах. яз.). С 1970 на ответств. должностях в ряде респ. газет и журналов. В 1972 основатель и директор музея А.Иманова и А.Жангельдина в бывш. Торгайской обл. С 1973 ст. науч. редактор, зав. редакцией и директор Центра гуманитарных наук, 1-й зам. генерального директора ТОО “Қазақ энциклопедиясы”. Под рук. Р. вышли: энциклопедия “Абай” (Гос. пр. Казахстана, 1996), энциклопедич. словарь “Қазақстан” (на казах. яз., 2004); выпускается многотом. энциклопедия “Қазақстан” (на казах. и рус. яз.). Р. — автор художеств. очерков и ист.-лит. исследований “Самал” (1977), сб. “Дала дауылпаздары” (2004), “Егіз бұлақ” (2004), посв. деятельности Иман батыра, А.Иманова, А.Жангельдина, К.Кокембаева и др. деятелей восстания 1916 в Торгае, док. повестей “Жұлдызды жол” (1983), “Үндескен өмір” (1986). Р. известен и как переводчик: перевел на казах. яз. “Иллюстрированную историю

Казахстана” в 4 тт., “Легенды и мифы Древней Греции” Н.А. Куна, “Рассказы об истории Отечества” С.А. Алексеева, повесть “Барьер” П.Вежинова, “Польские новеллы”, “Историю искусств” (3 т.), 3-ю книгу ром. Н.Горбачева “Белые воды” и др. заруб. писателей. В 2006 вышел в свет поэтич. сб. “Сырымды айтам ...”, в к-рый включены стихи и 13 муз. произведений. Нек-рые из этих песен вошли в Золотой фонд Казах. радио и телевидения.

РСАЛДИН Жиенбек Жуманбаевич (31.12.1925, Жанаркинский р-н Карагандин. обл. — 25.1.1997, Алматы), казах. музыковед. Засл. деятель иск-ва Казахстана (1989). Участник Вел. Отечеств. войны. Окончил Карагандин. учительский ин-т (1951), вокальный ф-т Алматин. консерватории им. Курмангазы (1959; класс проф. Б.Жылысбаева). В 1958—62 муз. редактор, 1965—66 гл. редактор и художеств. руководитель Респ. студии телевидения; 1966—68 науч. сотрудник Ин-та лит-ры и иск-ва АН Казахстана; 1968—71 зав. редакцией иск-ва и архитектуры гл. редакции Казах. энциклопедии; 1971—75 инструктор отдела культуры ЦК Компартии Казахстана; 1975—84 директор Алматин. муз. уч-ща им. П.Чайковского. С 1984 зав. отделом муз. культуры Центр. гос. музея Казахстана. Автор музыкаведч. работ “Қазақстан компози-

торларының ән творчествосы” (“Песенное творчество композиторов Казахстана”, 1965), “Ахмет Жұбанов” (1966), “Қыз Жібек” (1968), “Әннен операға” (“От песни до оперы”, 1971), “Әнші бақыты” (“Счастье певца”, 1986) Награжден орд. Отечеств. войны 2-й степени.

РТУТЬ (*Hydrargyrum*), Hg, хим. элемент II гр. периодич. системы; ат. н. 80; ат. м. 200,59. Серебристо-белый тяжелый металл, жидкий при комнатной темп-ре. Из минералов наиб. важна киноварь, встречается также Р. самородная. Применяется в произ-ве аккумуляторов, ртутных вентиляей, газоразрядных источников света (ртутная лампа), в вакуумных насосах, термометрах, барометрах, для изготовления катодов при электрохим. получении едкого натра и хлора и т. д. Известна с древности. Р. и мн. её соединения ядовиты.

РУАНДА (*Ruanda, Rwanda*), Руандийская Респуб-

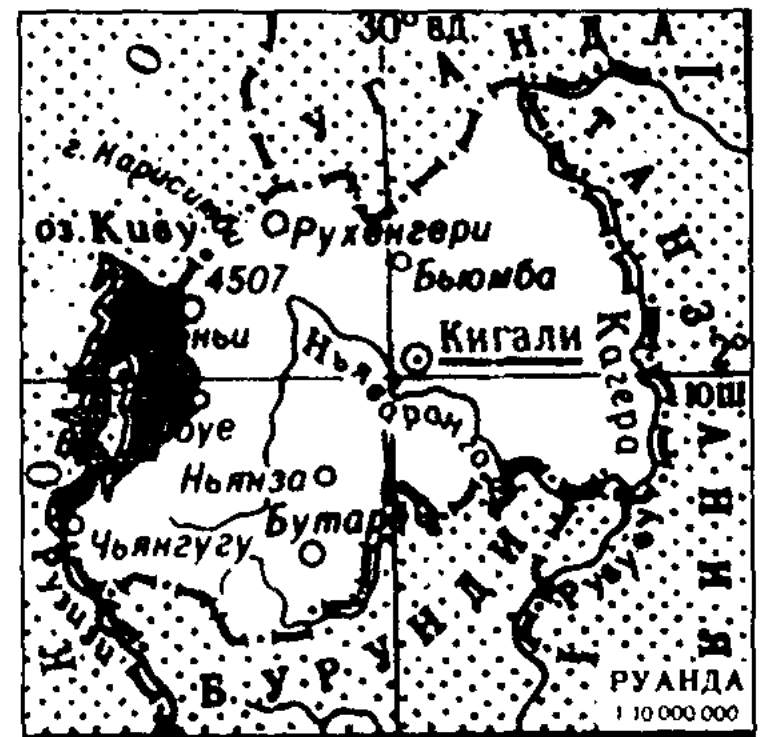

Ландшафт в районе действующих вулканов Ньямлагире — Ньярангоре

Рубаи

лика (Republique Rwandaise), гос-во в Вост. Африке. Пл. 26,3 тыс. км². Нас. 7,3 млн. чел. (2001). Офиц. яз. — киньяруанда и французский. Верующие в осн. католики, есть протестанты, мусульмане-сунниты, ост. придерживаются местных традиц. верований. Столица — Кигали. Адм.-терр. деление: 12 префектур. Глава гос-ва — президент. Законодат. орган — Нац. совет развития.

Природа. Поверхность терр. Р. — сильно расчлененное плоскогорье (Вост.-Афр.). Преобладающие высоты 1500—2000 м. Высш. точка 4507 м (вулкан Карисимби). М-ния золота, олова, вольфрамовой руды, природного газа. Климат субэкваториал., сезонно влажный, горный. Ср.-мес. темп-ры 19—21 °С. Осадков 1000—1500 мм в год. Осн. река — Кагера (исток Нила); на З. — крупное оз. Киву (в Р. — часть акватории). Преобладают вторичные саванны (на месте сведенных тропич. лесов); в г. Вирунга — влажные вечнозеленые гор. леса. Леса занимают 1/10 часть терр. страны. Нац. парки — Кагера, Вирунга.

История. К 16 в. сложилось раннегос. образование Р., в 19 в. оно достигло выс. степени централизации. В кон. 19 в. Р., захваченная Германией, была включена (в составе терр. Руанда — Урунди) в колонию Герм. Вост. Африка. После 1-й мир. войны Р. — часть подмандатной, с 1946 подопечной терр. Руанда — Урунди, управляемой Бельгией. В янв. 1961 провозглашена республикой. С 1 июля 1962 независимая Руандийская Республика. В июле 1973 в Р. был совершен гос. переворот, парламент распущен, полит. партии запрещены. В 1991 началась демократизация режима, введена многопартийная система. В 1990—94 в стране начались столкновения на этнич. почве, переросшие в геноцид, жертвами к-рого стали ок. 1 млн. тутси. Позднее было сформировано временное пр-во, затем пр-во Нац. единства.

В нояб. 1994 был сформирован временный парламент — переходное Нац. собрание.

Экономика. Р. — агр. страна. В с. х-ве занято св. 90% трудоспособного населения. Продовольств. культуры: сорго, батат, маниок, кукуруза, картофель, фасоль, бананы, рис. На экспорт выращивают кофе, пиретрум, чай, хинное дерево, табак. Пастбищное скотоводство. Горнодоб. пром-сть представлена добычей касситерита, вольфрама, танталокolumбита, берилла, золота. Имеются пр-тия по переработке с.-х. сырья (кофе, чая и хлопка); произ-во пива, безалкогольных напитков, растител. масел, мыла и т. п. Экспорт: кофе, чай, пиретрум, кора хинного дерева. Осн. внешнеторг. партнеры: Бельгия, Германия, США, Великобритания, Япония, Кения.

Лит.: Географический энциклопедический словарь, М., 2003.

РУБАИ, одна из наиб. распространенных форм лирич. поэзии у народов Бл. и Ср. Востока, Ср. и Юго-Вост. Азии; восходит к устной нар. поэзии персов и таджиков. Р. представляет собой четверостишие, рифмующееся по схеме а а в а, реже — а а а а. Размер Р., осн. на силлабич. нар. метрике, не укладывается в схему *аруза*. Теоретически в Р. допускается 24 варианта метра (размера), но наиб. употребительными из них явл-ся только два. Р. служит для выражения лирич. темы,

осмысленной в филос. плане. В фольклоре имеет также назв. “дубайти” (букв. “два бейта”; обычно в размере хазадж — один из 19 осн. метров аруза) и “таране” (“песенный вариант” Р.). В письм. поэзии Р. появились уже в 9—10 вв. (Ханзаде, Рудаки и др.), в 11 в. жанр достиг расцвета в творчестве всемирно признанного мастера, поэта и ученого — Омар Хайяма. Р. встречается в поэме ср.-век. тюркояз. поэта Юсуфа Баласагуни “Кутадгу билиг” (11 в.). Со 2-й пол. 12 в. Р. заметно уступает первенство в поэзии *газели*. В казах. поэзию Р. ввел С. Муканов. К этому жанру обращались также поэты К. Шангытбаев, М. Алимбаев и др.

РУБЕНС (Rubens) Питер Пауэл (28.6.1577, Зиген, Герма-

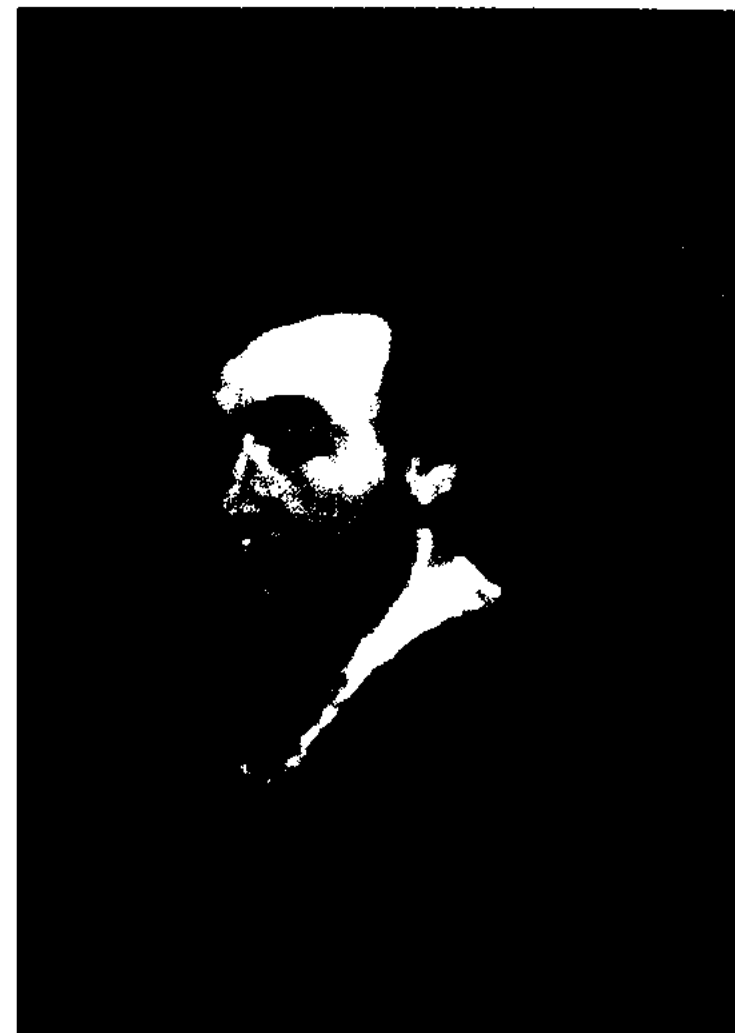

П. Рубенс



П. Рубенс. “Празднование Генриха IV”. 1623

ния — 30.5.1640, Антверпен, Бельгия), фламанд. живописец. Характерная для барокко приподнятость, патетика, бурное движение, декорат. блеск колорита неотделимы в иск-ве Р. от чувственной красоты образов, точных наблюдений действительности. Картины на религ. и мифолог. сюжеты (“Снятие со креста”, ок. 1611—14); ист.-аллегорич. полотна (цикл “История Марии Медичи”, ок. 1622—25), проникнутые ощущением могучих природных сил пейзажи и сцены крест. жизни (“Возчики камней”, ок. 1620), полные живого обаяния портреты (“Камеристка”, ок. 1625). Живописи Р. присущи уверенная свободная манера, выразит. пластич. лепка, тонкость красочных градаций. В мастерской Р. работали А. ван Дейк, Я. Йорданс, Ф. Снейдерс. Соч.: Письма, М.—Л., 1933; Письма. Документы, Суждения современников, М., 1977.

Лит.: Авермат Р., Петер Пауль Рубенс, М., 1977; Лебединский М.С., Портреты Рубенса, М., 1993; Биографический энциклопедический словарь, М., 2000.

РУБИДИЙ (Rubidium), Rb, хим. элемент I гр. периодич. системы; ат. н. 37; ат. м. 85,4678; относится к щелочным металлам. Серебристо-белый мягкий и легкоплавкий металл. Плотн. 1,525 г/см³; темп-ра кип. 703°С. Р. — типичный рассеянный элемент; в земной коре содержится 1,5·10⁻²⁰%. Не образует собств. минералов; сопутствует гл. обр. калию. Открыт нем. учеными Р. Бунзеном и Г. Кирхгофом в 1861. Назв. по цвету наиб. характерных красных линий спектра (лат. rubidus — красный). Применяется при изготовлении катодов для фотоэлементов, в топливных элементах; входит в состав смазок, используемых в космич. технике. Пары Р. используют в разрядных трубах низкого давления, чувствит. магнетометрах, стандартах частоты и времени и др.

РУБИН (лат. rubeus — красный), разновидность корунда, драгоцен. камень. Окрашен примесью хрома в розовый, красный или фиолетово-красный цвета. В природе встречается редко. Синтетич. Р. используют в лазерной технике, ювелирной и часовой промышленности. Крупнейший (из сохранившихся) необработанный кристалл Р. “Эдвардс” массой в 167 карат, найденный в Мьянме, хранится в Брит. музее естеств. истории. М-ния Р. встречаются в Бирме, Таи-



Рубин

ланде, Афганистане, Таджикистане.

РУБИНШТЕЙН Антон Григорьевич (28.11.1829, Моск. обл. — 20.11.1894, Петергоф, Россия), пианист, композитор, муз.-обществ. деятель. Основатель Рус. муз. общества (1859) и первой рус. консерватории (1862, С.-Петербург; ее проф. и дирижер). Один из крупнейших пианистов 2-й пол. 19 в., игра к-рого отличалась драм. силой, импровизац. свободой. Создал оперы “Демон” (1871), “Маккавей” (1875), “Нерон” (1876) и др.; оратории (духовные оперы) “Потерянный рай” (1856), “Вавилонское столпотворение” (1869); балет, 6 симфоний (1850—86), 5 концертов для фортепиано с оркестром (1850—74), муз. произв. “Иван Грозный”, “Дон Кихот”, камерно-инструмент. соч., “Персидские песни” и др. В Казах. театре оперы и балета была поставлена опера Р. “Демон” (реж. Б. Нурпеисов).

РУБЛЬ, ден. единица Росс. империи, СССР, Росс. Феде-

рации (равная 100 копейкам). Понятие “Р.” возникло в 13 в. в Новгороде как назв. половины гривны (слиток серебра массой ок. 200 г). С 1704 началась регулярная чеканка серебр. Р. массой 28 г; в 1769—1849 сосуществовал счет на Р. серебром и Р. с ассигнациями. В 1897 осн. ден. единицей становится золотой Р. Первый сов. Р. выпущен в 1919 в виде кредитного билета. В 1990-х гг. в Росс. Федерации выпускаются банковские билеты и металлич. монеты различ. достоинства. В Казахстане сов. Р. был заменен на нац. валюту — тенге (1993).

РУБРУК, Рубрук, в ис. Виллем (род. между 1215 и 1220 — ум. в 1293), фламанд. путешественник, монах. В 1253—55 совершил поездку в Монголию во главе посланной франц. королем Людовиком IX дипломатич. миссии. Р. отправился из Франции в Палестину, прошел через Константинополь, Крым, донские степи, по терр. совр. Ср. Азии в Центр. Монголию. В 1254 Р. достиг г. Каракорум; на обратном пути прошел Кавказ и М. Азию. Работы Р. содержат материал по истории, этнографии и географии тех стран, к-рые он посетил.

Соч.: Путешествие в Восточные страны, в кн.: Карпини Дж., История монголов ..., М., 1957.

РУДА, природное минер. сырье, содержащее металлы или полезные минералы в кол-ве и виде, при к-рых экономически целесообразно и технологически возможно их извлечение. Различают Р. металлич. (жел., медные, свинцовые, цинковые и т. д.) и неметаллич. (мышьяковые, асбестовые, баритовые и др.); мономинер. Р., состоящие из одного рудного минерала, и полиминер., содержащие неск. ценных минералов. Все Р., добываемые из залежей, заключенных в коренных, осадочных, магматич. и метаморфич. породах, наз. коренными; накопленные в рыхлых речных, озерных, мор. отложениях

Рудаки

— россыпными. По хим. составу преобладающих минералов различают: силикатные, кремнистые, окисные, сульфидные, карбонатные и смешанные Р.; по содержанию ценных компонентов — богатые и бедные Р. Оценка запасов Р. производится по массе в пересчете на содержание металла или его оксида. В зависимости от минер. состава, содержания ценных компонентов, текстуры, структуры Р. разделяются на отд. технологич. сорта.

РУДАКИ, см. *Абу-л-Хасан Рудаки*.

РУДЕНКО Сергей Иванович (28.1.1885, Харьков — 16.7.1969, С.-Петербург), археолог, антрополог, этнограф, д-р тех. наук (1945), проф. Ленингр. ун-та (1921—54). С 1942 науч. сотрудник Ин-та археологии АН СССР. Исследовал этнографию, археологию, антропологию народов Поволжья и Сев.-Зап. Сибири. Возглавлял археол.-этногр. экспедиции на Байкал, Алтай и Казахстан. Важное значение имеют исследования памятников древней культуры Горного Алтая. Награжден серебр. медалью им. П.П. Семенова-Тян-Шанского (1964).

С о ч.: Очерк быта северо-восточных казахов // Казаки, Л., 1930; Второй Пазырыкский курган, Л., 1948; Культура населения Горного Алтая в скифское время, М.-Л., 1953; Искусство Алтая и Передней Азии (середина 1 тыс. до н. э.), М., 1961.

РУДНЕНСКИЙ ИНДУСТРИАЛЬНЫЙ ИНСТИТУТ, гос. высшее уч. заведение. Создан в 1978 на базе отделения (1964) Казах. политех. ин-та. Готовит инженеров на электромеханич., экон., горно-строит. и др. ф-тах. 21 кафедра. Библиотека, 3 читальных зала. Член Ассоциации строит. вузов СНГ.

РУДНИЧНЫЙ, Коксу, пос. в Алматин. обл., в подчинении адм. г. Текели, центр пос. округа. Расположен на вост. склонах г. Суыктобе, в 70 км к Ю.-В. от г. Текели. Нас. 1,1 тыс. чел. (2004). Осн. в 1950 в связи с разработкой Коксуского м-ния

полиметаллич. руд. Рудник, горнообогатит. ф-ка, противолавинная станция и др.

РУДНЫЙ, город (с 1957) в Костанайской обл., на р. Тобыл, в 45 км к Ю.-З. от Костаная. Ж.-д. ст. Нас. 116,1 тыс. чел. (2004). Возник в 1954 в связи со стр-вом Соколовско-Сарыбайского ГОКа. В составе ГОКа Соколовский и Сарыбайский рудники по добыче жел. руды, 2 горнообогатит. ф-ки и ф-ка окатышей. З-ды: “Казогнеупор”, металлоконструкций, хлебный, рыбный, маслозавод и др. Индустриальный институт.

РУДНЫЙ АЛТАЙ, юго-зап. пониженная часть Алтая, на

полненных терригенными породами и вулканитами кислого состава, началось в ниж. девоне и завершилось в ниж. карбоне общей инверсией, после к-рой произошло внедрение гл. массы интрузий. Полиметаллич. м-ния Р. А. локализуются в толщах чередующихся терригенных липарито-дацитовых пород и тесно ассоциируют с малыми интрузиями кислых и осн. пород ср.- и верх.-палеозойского возраста. Рудные тела залегают в виде пластов, штоков. Сложены они сплошными и вкрапленными рудами. Гл. минералы руд: пирит, сфалерит, галенит и халькопирит, подчиненное значение имеют



Озеро в горах

терр. к-рой сосредоточены значит. м-ния полиметаллич. руд. Расположен в пределах Вост.-Казахст. обл. и Алт. края (Россия), гл. образом между рр. Чарыш и Ертис. К Р. А. относятся Обинский, Колыванский, Калбинский хребты. В тектонич. отношении Р. А. представляет собой серию герцинских геосинклинальных прогибов, наложенных на раздробленный Алейско-Теректинский массив и ограниченный двумя регион. разломами (зонами смятия) сев.-зап. направления — Ертисским и Сев.-Восточным. На Ю.-В. структуры Р. А. сменяются структурами Юж. Алтая, а на С.-З. — погребены под кайнозойскими отложениями Зап.-Сиб. равнины. Формирование прогибов, вы-

блеклые руды, самородное серебро и золото, теллуриды и др. Гл. жильные минералы: кварц, серицит, хлорит, барит и карбонат. Наиб. значительные полиметаллич. м-ния образуют две полосы, к-рые тяготеют к зонам смятия сев.-зап. направления. В Ертисской зоне смятия преобладают медно-свинцово-цинковые руды (Орловское, Золототушинское, Николаевское, Белоусовское, Березовское и др. м-ния); в Сев.-Вост. зоне смятия — преим. свинцово-цинковые руды (Рубцовское, Степное, Таловское, Среднее, Зареченское, Корболихинское, Стрижковское, Гусяковское, Риддерское, Тишинское, Зыряновское и др.). На базе этих м-ний работают крупные предприятия гор.-металлургич.

пром-сти Казахстана: “Казцинк”, “Казахмыс” и др.

“РУДНЫЙ АЛТАЙ”, обл. газета, бывш. орган Вост.-Казахст. обкома, Усть-Каменогорского горкома Компартии Казахстана и обл. Совета нар. депутатов. Издаётся с 10.4.1918. Предшественники: “Голос Алтая” (с апр. 1918 по янв. 1920), “Известия Усть-Каменогорского уездного революционного комитета” (с янв. по авг. 1920), “Советская власть” (с авг. 1920), “Смычка” (1923), “Крестьянский труд” (1924—30), “Прииртышский коммунар” (1930—39), “Большевик Алтая” (1939—53), “Знамя коммунизма” (1953—64). С 1964 — нынешнее название. Награжден орд. Труд. Красного Знамени (1968).

РУЖЕВА Алтын Ибрагимовна (28.2.1928, а. Оймауыт Байганинского р-на Актюбин. обл. — 30.9.1990, Талдыкорган), актриса, нар. арт. Казахстана (1976). В 1947 окончила Алматин. школу киноактеров, работала в Актюбин. муз.-драм. театре, позднее (1947—49) в Жамбылском обл. театре драмы. В 1979—81 директор Атырауского театра драмы; с 1982 актриса Талдыкорган. обл. театра драмы. Первая роль — Дженевра в спектакле “Глубокие корни” Д.Гоу и А.Д. Юссо (1948). Роли Р.: Айман, Енлик



А.Ружева в роли Кручининой в спектакле А.Н. Островского “Без вины виноватые”. 1966

(“Айман — Шолпан” и “Енлик — Кебек” М.Ауэзова), Актюкты, Баян (“Акан сери — Актюкты” и “Козы Корпеш — Баян сулу” Г.Мусрепова), Карашаш (“Алдар Косе” Ш.Хусаинова), Акжунус (“Ер Таргын” С.Камалова и Е.Брусилковского). Игре Р. свойственны обаяние, правдивость и задушевные лирич. краски.

Лит.: Облыстық қазақ театрлары, А., 1965.

РУЗАЕВКА, село в р-не им. Г.Мусрепова Сев.-Казахст. обл., центр одноим. сел. округа, в 75 км к Ю.-В. от район. центра — пос. Новоишимка. Нас. 4,5 тыс. чел. (2004). Осн. в 1921. В 1930—97 центр одноим. района. С.-х. опыт. станция. Маслозавод, мельница, маш.-тракторная ст. и др. пр-тия. В с. х-ве функционируют частные х-ва.

РУЗБИХАН, см. *Абу-л-Хайр Фазлаллах Рузбихан*.

РУЗВЕЛЬТ Франклин Делано (30.1.1882, шт. Нью-Йорк — 12.4.1945, шт. Джор-

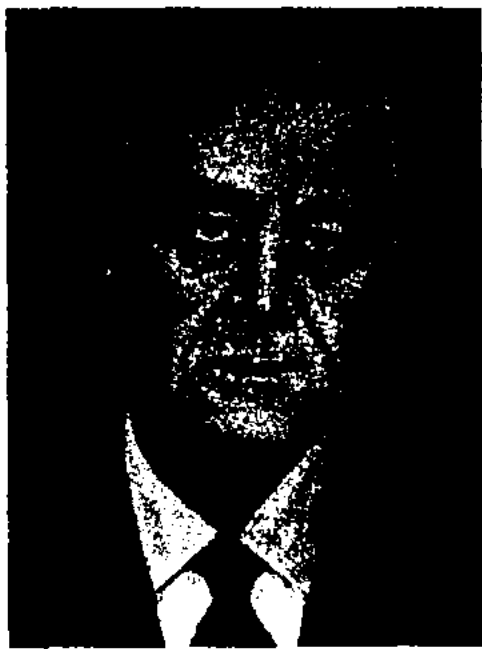

Ф.Рузвельт

джия), амер. гос. деятель, президент США в 1933—45, от Демократич. партии (4 раза избирался на этот пост). Родился в семье предпринимателя и землевладельца. Окончил привелигиров. частную школу в Гротоне, Гарвардский и Колумбийский ун-ты. С 1928 началась его деятельность как крупного полит. деятеля. На президент. выборах 1932 Р. в качестве кандидата от Демократич. партии выдвинул ряд соц. и экон. программ для преодоления экон. кризиса (“Новый курс”).

В 1933 установил дипломатич. отношения с СССР. С нач. 2-й мир. войны выступил за поддержку Великобритании, Франции и СССР (с июня 1941) в их борьбе с фаш. Германией. Внес значит. вклад в создание антигитлеров. коалиции. В избират. кампании 1944, когда в 4-й раз был избран президентом, Р. высказался за продолжение и укрепление сотрудничества великих держав после войны.

РУКОПИСЬ, 1) произв. письменности, написанное от руки. Древние Р. служат важными ист. источниками; 2) в широком смысле — текст, написанный от руки или перепечатанный на пишущей машинке; 3) в издательском деле — авторский текст в том виде, в котором он представлен в изд-во; см. также *Оригинал*.

РУМЕЛИЯ (страна румов, ромеев), общее назв. завоеванных турками-османами в 14—16 вв. территорий Вост.-Рим. (Византийской) империи. С кон. 16 до 19 в. назв. тур. провинций, включавших весь Балкан. п-ов с центром в Софии (Болгария, Сербия, Герцеговина, Албания, Македония, Эпири Фессалия). В наст. время Р. иногда наз. европ. часть Турции, кроме Стамбула.

РУМИ Джалаледдин (30.9.1207, г. Балх, Афганистан — 17.12.1273, г. Конья, Турция), перс. поэт — суфий. Получил богословское образование. После смерти отца (1231) занял его пост руководителя медресе в Конье, осн. и возглавил суфийское братство Маулавийа. Знакомство в 1244 с дервишем-суфием Шамсадином Мухаммадом Табризи стало поворотным моментом в духовной биографии Р.; мн. ранние *газели*, вошедшие в “Диван-и Шамс” (изд. в 8 тт. в 1957—63 в Тегеране), поэт подписал именем своего духовного наставника. Центр. место в творчестве Р. занимает филос.-религ. поэма в 6 частях “Месневи-и манави” (1258—70; в рус. переводе “Поэма о скрытом смысле” М., 1986). 8-томное издание поэмы англ. востоковеда

Румский

Р.Никольсона (1925—40) содержит 25639 бейтов. Это крупнейший памятник суфийской поэзии, пользовавшийся огромной популярностью на мусульм. Востоке. Р. принадлежат прозаич. сочинения: записанные его сыном Султан Веледом высказывания “Фихи ма фихи”, а также “Маваиз-и маджлис-и саба”, “Мактубат”. На казах. яз. издан сб. произв. Р. “Стихи” (1975, пер. С.Иманасов).

РУМСКИЙ СУЛТАНАТ, Конийский султанат, Иконийский султанат, Сельджукский султанат, гос-во в М. Азии в кон. 11 — нач. 14 в. Первонач. центром султаната был Никея, затем Конья (Иконий). Р. с. образовался в результате завоевания сельджуками визант. земель в М. Азии (у араб. и перс. авторов — Рум). Наиб. расцвета достиг при султанах Ала-ад-Дине Кей-Кубаде (правил в 1219—36). Гл. города Р. с. — Конья, Кайсери, Сивас, Аксарай и др. — являлись одновр. центрами ремесла. После 1243 Р. с. превратился в вассала монг. ильханов Ирана. К 1307 распался на мелкие княжества. Одно из них — бейлик (округ) Османа явилось ядром образовавшегося в нач. 14 в. Османского гос-ва.

Лит.: Гордлевский В.А., Государство Сельджукидов Малой Азии, Избр. соч., т. 1, М., 1960.

РУМЫНИЯ (România), гос-во на Ю. Европы, в басс. юж. Дуная. Пл. 237,5 тыс. км². Нас. св. 2,4 млн. чел. (2001). Св. 89% нас. — румыны; среди др. национальностей — венгры (ок. 7%), ост. немцы, хорваты, словаки, цыгане, украинцы и др. Офиц. яз. — румынский. Большинство верующих (89 %

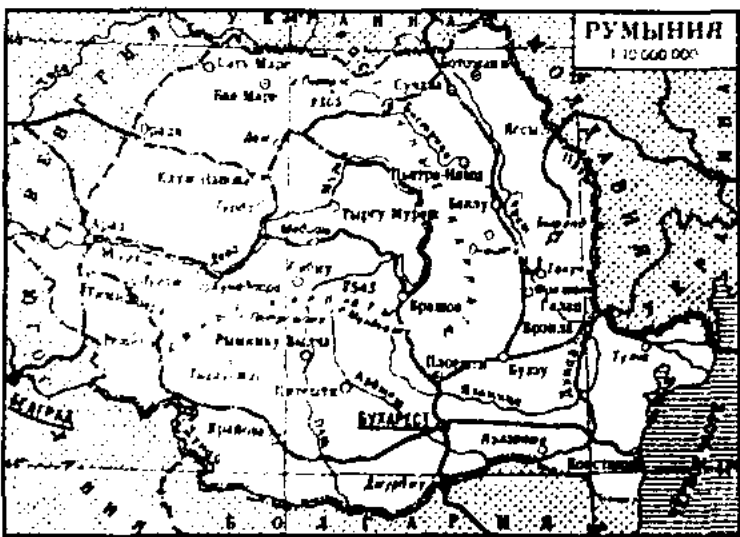

нас.) — православные. Столица — Бухарест. Адм. — терр. деление: 40 жудецов (уездов); в самостоятельную адм. ед. выделен Бухарест. Р. — республика. Глава гос-ва — президент. Законодат. орган — двухпалатный парламент (Собрание депутатов и Сенат).

Природа. На В. страны — преим. низкие песчаные берега Черного м. Ок. 2/3 терр. занимают горы и возвышенности. В сев. и центр. частях расположены Вост. и Юж. Карпаты (выс. до 2544 м, г. Молдовяну) и Трансильванское плато. На З. — средневысотные Зап. Румынские горы; Ю. — Нижнедунайская равнина, Ю.-В. — плато Добруджа.



Плато Добруджа

жа. М-ния нефти, природного газа, угля, жел. руды, цветных металлов. Ср. темп-ры янв. на равнинах от 0 до 5 °С, в горах — до -10 °С (местами ниже); июля соответственно 20—23 °С и 8—16 °С. Осадков на равнинах выпадает от 600—700 мм на З. до 300—400 мм на В.; в горах 800—1500 мм в год. Осн. река — Дунай. На З. — крупная р. Муреш (приток Тисы). Большая ч. равнин распахана, естеств. растительность на равнинах и предгорьях — степи и лесостепи (сохранились лишь на отд. участках); хвойные и широколиств. леса (гл. обр.

в горах) занимают 27% терр. страны. Нац. парк Ретезат, многочисл. резерваты.

История. В 1 в. до н. э. населявшие территорию совр. Р. гетодакийские племена вели борьбу с Римом. В нач. 2 в. н. э. область расселения даков попала под господство Рима и была превращена в рим. провинцию Дакию. После ухода римлян (271) на терр. Р. осели племена готов, гепидов, аварцев, в 6—7 вв. поселились славяне. В 9 в. было принято христианство. В 14 в. образовались гос-ва Валахия и Молдова, попавшие в 16 в. под османское иго. Эти княжества, добившиеся в 1829 автономии, объединились в 1862 в единое гос-во Р. В ходе войны 1877—78

России с Турцией Р. стала независимой (с 1881 королевство). Р. участвовала во 2-й Балканской войне (1913), в 1916 на стороне Антанты вступила в 1-ю мир. войну. В 1918 Р. заняла Бессарабию и Сев. Буковину (отошли к СССР в 1940). В 1940 была установлена воен.-фаш. диктатура. Р. вместе с Германией вступила в войну против СССР. В обстановке разгрома Сов. армией герм. и румын. войск в 1944 была свергнута воен.-фаш. диктатура. 24 авг. 1944 Р. выступила против фаш. Германии. Парижским мир. договором 1947 установлены совр. границы Р. В дек. 1947

ликвидирована монархия. До дек. 1989 у власти находилась Румын. коммунистич. партия (РКП), в 1965 ее ген. секретарем стал Н. Чаушеску (с 1947 — президент Р.). Чаушеску постепенно установил режим личной власти, к-рый в 1980-х гг. приобрел тоталитарный характер. В результате восстания в дек. 1989 диктатура Чаушеску ликвидирована. РКП прекратила существование. В дек. 1991 одобрена новая конституция.

Экономика. Р. — индустр.- агр. страна. Добыча угля, нефти, природного газа. Ведущие отрасли обрабатывающей пром-сти: маш-ние, черная металлургия, хим. и нефтехим., лесная и деревообработ.; произ-во стройматериалов. Развита пищ. (мясная, мукомольная, сах., консервная) и легкая (швейные и трикотаж. изделия, кожгалантерейные товары, обувь и др.) пром-сть. Деревообработка, произ-во целлюлозы, бумаги, мебели, цемента. Гл. отрасль с. х-ва — растениеводство; его ведущая отрасль — зерновое х-во. Осн. культуры: кукуруза, пшеница, ячмень. Среди кормовых и тех. культур — сах. свекла, подсолнечник, лен-долгунец, табак, рапс, цикорий, горчица. Развито виноградарство (гл. обр. винные сорта). Выращивают фрукты и ягоды, овощи (капуста и лук) и картофель. В живот-

поводстве — разведение овец, кр. рог. скота; в дельте Дуная — рыболовство. Гл. порты: на Дунае — Галац, Брэила, Джурджу; на Черном м. — Констанца. Иностр. туризм. Экспорт: машины и оборудование, транспортные средства, нефтепродукты, прокат, хим. удобрения, мебель, ткани, одежда и обувь. Осн. внешнеторг. партнеры: Германия, Франция, Россия.

Лит.: Географический энциклопедический словарь, М., 2003.

РУМЫНЫ (самоназв. ромынь), народ, осн. население Румынии. Числ. 22 млн. чел. (2004), из них 21,5 млн. чел. в Румынии. Живут также на Украине, в Югославии, США, Канаде и др. странах. Яз. ру-



Национальная одежда румын

мынский. Большая ч. верующих — православные, есть протестанты и католики. В формировании Р. принимали участие племена, населявшие бывш. рим. провинции Дакию и Мезию (дакийцы, геты и др.) и славяне, к-рые с 6 в. начали оказывать влияние на этногенез Р. Этнич. процессы завершились на рубеже 1 и 2 тыс. образованием восточнороман. народности и языка. С 10 в. в различ. источниках они упоминаются как “влахи”, “волохи”. Формирование румын. нации завершилось во 2-й пол. 19 в. Процесс объединения румын. земель шел одновременно с борьбой против тур. и габсбургского ига. В 1862 произошло окончательное объединение дунайских княжеств в единое Румын. гос-во. Р. сохранили богатое устное нар. творчество, театр. искусство.

РУНИЧЕСКОЕ ПИСЬМО, 1) алфавит, применявшийся у германцев со 2—3 вв. до позднего средневековья. Вышел из употребления с распространением лат. письма. Знаки Р. п. (руны) вырезались преим. на металле, камне и дереве. Применялось гл. обр. для культовых и памятных надписей; 2) др.-тюрк. Р. п. — письменность отд. племен древних тюрков (8—10 вв.), знаки к-рой напоминают по форме германские руны.

РУПИЯ (санскр. рупья — чеканеное серебро), ден. единица Индии, Индонезии, Маврикия, Мальдив, Непала, Пакистана, Сейшельских о-вов, Шри-Ланки.

РУСАКОВ Михаил Петрович (21.11.1892, г. Юхнов, Россия — 24.10.1963, Москва), геолог, д-р геол.-минералог. наук (1935), проф. (1936), акад. АН КазССР (1946). Засл. деятель науки и техники КазССР (1945). Окончил Петроградский (ныне С.-Петерб.) гор. ин-т (1921). В 1922—42 работал в Урало-Сиб. отделении Геол. к-та, с 1942 рук. геол. отдела КазФАНа СССР. Науч. труды посв. изучению рудных м-ний и геологии



Центральная улица в Бухаресте

Русаковит

Казахстана. С именем Р. связано открытие м-ний полезных ископаемых: Конырат (медь), Карагайлы (свинец, барит), Семизбугы (корунд, андалузит; совм. с Н.И. Наковником), Кайракты (асбест, барит, полиметаллы) и др. Р. участвовал в



М.Русаков

432

качестве геолога-экономиста и эксперта в определении запасов ряда м-ний и решении вопросов их пром. освоения. Св. 150 науч. трудов. В честь Р. назв. минерал *русаковит*. Награжден орд. Отечеств. войны 1-й степени, 2-мя орд. Труд. Красного Знамени.

Соч.: Геологическое описание Каркаралинского района казахской степи. Сб.: Геология СССР, т. 20, М., 1941; Цветные и черные металлы Казахстана и их редкая база в четвертой пятилетке, А., 1946.

РУСАКОВИТ (назв. в честь геолога М.П. *Русакова*), минерал класса фосфатов и ванадатов. Хим. формула $Fe_3[VO_4]_2(OH)_9 \cdot 3H_2O$. Имеет примеси магния, кремния, алюминия и др. Кристаллизуется в моноклинной сингонии. Цвет желтый. Тв. 1,5—2; плотн. 2,73—2,8 г/см³. Впервые найден в Казахстане в Сев.-Зап. Каратау (1955).

РУССКИЕ, народ, осн. население России (св. 119,9 млн. чел.). Живут также в странах СНГ, Америки (гл. обр. в США) и Зап. Европы. Общая числ. 150 млн. чел (2003). Яз. русский, входит в вост.-славян. группу индоевроп. семьи языков. Верующие в осн. православные. Р., украинцы и белорусы произошли от древнерус.

народности (9—13 вв.), сложившейся из слав. племен. В 10 в. появилась письменность, затем ист. произв. (летописи) и лит-ра на древнерус. яз. Богатый фольклор (сказки, песни, былины). Сохранились и развиваются традиц. жанры иск-ва, ремесла и промыслы. Лучшие традиции развиваются в совр. художеств. ремеслах: гравировка по серебру, роспись по дереву, глин. и деревянная



Национальная одежда русских

скульптура, игрушки и др. В нар. музыке развито многоголосие. В Казахстане живут ок.

4 млн. Р. (2004). Действуют Рус. нац. культурный центр (в составе Ассамблеи народов Казахстана), обществ. объединения "Лад", "Светоч" и др.

РУССКИЙ ГОСУДАРСТВЕННЫЙ АКАДЕМИЧЕСКИЙ ТЕАТР ДРАМЫ им. М.Ю. Лермонтова (с 1964), в г. Алматы. До 1938 — Алматин. гос. рус. драм. театр, в 1938—64 респ. рус. театр драмы, в 1975 присвоено звание "академический". Открылся в Семипалатинске 31 окт. 1933 спектаклем К.А. Тренева "Любовь Яровая"; с 1934 в Алматы, открылся пьесой А.Н. Афиногенова "Страх". В 1941 коллектив театра временно переехал в г. Шымкент; с 1943 вновь в Алматы. Наиб. значит. спектакли раннего периода: "Мой друг" Н.Ф. Погодина, "Мятеж" и "Чапаев" Д.А. Фурманова, "Ночные раскаты" М.Ауэзова и др. Становлению театра способствовали Ю.Л. Рутковский (до 1939 художеств. рук. театра), актеры С.П. Ассуиров, М.А. Аркадьев, Б.Ф. Дэльвин, В.И. Дьяков, А.Я. Закк, П.О. Каиров, Е.Б. Кручинина-Рутковская, З.И. Морская, С.Н. Сериков, Н.С. Тороцкий, В.Б. Харламова и др. В годы Вел. Отечеств. войны на сцене театра были поставлены "Русские люди" и "Парень из на-



Сцена из спектакля Б.Шоу "Пигмалион". Реж. А.Кизилова

шего города” К.М. Симонова, “Нашествие” Л.М. Леонова, “Фронт” А.Е. Корнейчука. В этих спектаклях принимали участие артисты эвакуиров. из Киева театра им. Леси Украинки. В 1942—45 артисты театра давали концерты в воин. частях, на призывных пунктах. В послевоен. годы определяющими в репертуаре стали героико-романтич. спектакли “Хождение по мукам” А.Н. Толстого, “Порт-Артур” А.Н. Степанова и И.Ф. Попова, “Канун грозы” П.Г. Макляревского, “Незабываемый 1919-й” В.В. Вишневского. Спектакль “Шестое июля” М.Ф. Шатрова (реж. А.Л. Мадиевский) был удостоен Гос. пр. Казахстана (1967). В репертуаре театра значит. место занимают пьесы казах. драматургов: “Ночные раскаты” (М. Ауэзов, 1937, 1960), “Каракыпчак Кобланды”, “Абай” (М. Ауэзов и Л.С. Соболев, 1968), “Взрыв” (М. Сарсекеев, 1983), “Два часа подвига” (К. Искаков и Ш. Хусаинов, 1985), “Козы Корпеш — Баян Сулу” (Г. Мусрепов) и др., а также написанные на казах. тематику пьесы Н.И. Анова и Я.С. Штейна “Позову сердца” (1967), Н.И. Анова и М.В. Сулимова “Огонь надежды светит впереди” (1970). Большое место в репертуаре занимают произв. классич. драматургии (“Ревизор” Н.В. Гоголя, “Бесприданница” и “Доходное место” А.Н. Островского и др.). В разные годы в театре работали такие мастера режиссуры, как Г.А. Товстоногов, А.Г. Ридаль, Б.А. Бибииков, О.И. Пыжова. Вклад в формирование театра внесли актеры Е.Я. Диордиев, Л.П. Кюн, Л.Я. Майзель, Л.В. Нэльская, Л.А. Полохов, Ю.Б. Померанцев, Л.А. Темкин, М.Б. Азовский-Элькин, В.С. Ахромеев, Л.И. Боксерман, П.А. Дубовцев, Н.И. Зеленов, Н.Л. Жмеренецкая, Г.Н. Балаев, Ю.Н. Капустин, А.И. Медведев, В.П. Манихин, С.Л. Панков, Е.В. Попов, Г.М. Самойлин, А.А. Скрипко, М.М. Токарев, В.А. Толо-

конников, Н.И. Трофимова, Л.М. Ярошенко; реж. Я.С. Штейн, М.В. Сулимов (1957—59, 1969—77), А.И. Лакшин, А.Л. Мадиевский, А.И. Соломарский, И.А. Южаков, Р.С. Андриасян (с 1984 художеств. рук. театра); худ. И.Г. Бальхозин, В.В. Голубович, Т.А. Афанасьева, Э.Г. Чарномский, В.О. Шлямин (с 1987) и др. В 1983 театр награжден орд. Дружбы народов.

РУССКИЙ ЯЗЫК, яз. русских, офиц. яз. Росс. Федерации. Относится к вост. группе славянских яз., входящих в индоевроп. семью яз. Один из офиц. яз. ООН. Используется как яз. межнац. общения в Казахстане и ряде стран СНГ. Число говорящих на рус. яз. св. 250 млн. чел. (1990). Письменность на осн. рус. алфавита, восходящего к кириллице и в совр. виде существующего с 1918 (содержит 33 буквы).

РУССКОГО АРХЕОЛОГИЧЕСКОГО ОБЩЕСТВА ВОСТОЧНОЕ ОТДЕЛЕНИЕ, науч. общество, образованное в сер. 19 в. в г. С.-Петербург. В его состав вошли известные рус. востоковеды. Издавались “Известия”, “Записки” (1887—1921), “Труды” (1855—98). С 1885 отделение возглавил востоковед-арабист, акад. В.Р. Розен — основатель журн. “Записки восточного отделения Русского археологического общества”. В 1908—18 во главе отделения стоял рус. археолог и востоковед Н.И. Веселовский. Печатались труды рус. ученых-востоковедов В.В. Бартольда, И.Н. Березина, В.В. Вельяминова-Зернова, Н.И. Веселовского и др. исследователей по истории и этнографии казах. народа. Общество оказывало помощь работе кружка любителей археологии в Туркистане.

РУССКОГО ГЕОГРАФИЧЕСКОГО ОБЩЕСТВА ТУРКИСТАНСКИЙ ОТДЕЛ, н.-и. учреждение. Открыт 20 июня 1896. Задача отдела — исследование ресурсов края. В 1899—1902 отделом была организована Аральская экспедиция под

рук. Л.Берга, к-рая составила полное описание моря, собрала геол. и зоол. материалы, в 1903—04 — Балкашская. С деятельностью Л.Берга связано создание отечеств. лимнологии (озероведения). В 1902—04 В.Сапожников совершил путешествие в Жетысу, исследовав терр. от оз. Балкаш до Прииссыкуля и Жетысу Алатау; составил комплексную геогр. характеристику региона. В кон. 19 — нач. 20 в. экспедиц. работы проводились в осн. в малоисследованных или неисследованных районах. Собранные материалы легли в основу работ по истории и соц.-экон. положению Юж. Казахстана и Ср. Азии (статьи Н.Н. Пантусова, Н.А. Зарудного, В.Ф. Ошанина, Г.Д. Романовского, А.П. Федченко).

РУССКОЕ ГЕОГРАФИЧЕСКОЕ ОБЩЕСТВО (РГО) при Росс. АН (в 1938—92 Всесоюз. геогр. общество или Геогр. общество СССР), одно из старейших геогр. обществ мира. Создано в 1845. С первых лет существования ставило гл. задачей сбор и распространение полных и достоверных геогр. сведений о России и соседних с ней стран. Экспедиц. деятельность Геогр. об-ва сыграла большую роль в освоении Ср. и Центр. Азии. В деятельности РГО участвовали крупные ученые — исследователи Казахстана: Г.Гельмерсен, Ф.Берг, А.Левшин, В.Даль, В.Струве, В.Перовский. РГО было инициатором исследований по др. отраслям науки, тесно соприкасающихся с географией — статистике, этнографии, картографии, биогеографии, климатологии, гидрологии, почвоведению и др.; издавало собств. журналы. Начиная с 1851 открываются отделы Общества в разных городах России, в т.ч. в Оренбурге, Семипалатинске, Туркистане, снарядившие н.-и. экспедиции в казах. земли. К этой работе в годы Сов. власти присоединились Казах. геогр. об-во и его Зап.-Казахст. отдел. До Окт. революции 1917 предсе-

дателями Общества формально числились лица царской фамилии — вел. князя Константин Николаевич (1845—92) и Николай Михайлович (1892—1917), фактически же руководили вице-президенты. В разные годы РГО возглавляли Ф.П. Литке, П.П. Семенов-Тян-Шанский, Ю.М. Шокальский, Н.И. Вавилов, Л.С. Берг, Е.Н. Павловский, С.В. Калесник и др. За лучшие науч. труды по географии были учреждены 4 золотые медали: Большая, им. Ф.П. Литке, им. П.П. Семенова-Тян-Шанского, им. Н.М. Пржевальского, неск. премий и медалей. Членами РГО были избраны казах. ученые-исследователи Ш.Уалиханов, Ы.Алтынсарин, М.Бабажанов и др. За значит. вклад в работу этногр. отдела М.Бабажанов награжден серебр. медалью общества. РГО систематизировало и издало первый сб. трудов Ш.Уалиханова.

РУССКО-КАЗАХСКИЕ УЧИЛИЩА, начальные школы для казах. населения Мин-ва нар. просвещения в Росс. империи. В основу этих уч. заведений была положена структура школ, созданных в Торгайской обл. казах. педагогом-просветителем, первым учителем — казахом Ы.Алтынсариним (1841—89). Училища были 2-классные (с интернатами и без них) с 5—6-летним сроком обучения и 1-классные (с интернатами и без них) с 2 — 3-летним обучением. В 1-классных училищах обучали основам религии, рус. и родному яз., арифметике, пению; в 2-классных, помимо того, рус. истории, географии, естествознанию, черчению и основам геометрии. В нек-рых школах имелись ремесленные отделения и классы ручного труда. На 1-м году обучение в школах велось на родном яз., на 2-м — на рус. яз., родной яз. изучался как уч. предмет. Таких школ в Казахстане в 1916 насчитывалось 602, а кол-во учащихся-казахов составляло 19770. Р.-к. у. стали основой сов. нац. школ.

РУССКО-ТУЗЕМНЫЕ УЧИЛИЩА, начальные школы для обучения нерус. населения в Ср. Азии и Юж. Казахстане (Туркистанском крае). Открылись во 2-й пол. 19 в. Объединяли в себе одноклассное рус. уч-ще (рус. класс) и мусульм. мектеп (туземный класс). Впервые такие уч. заведения открылись в гг. Самарканд (1870), Шымкент (1879), Ташкент (1884) и др. Учащиеся обучались рус. яз., арифметике, истории, географии. Р.-т. у. имелись в ряде уездов Жетысуской и Сырдарин. обл., где в 1916 действовало соответственно 29 (1171 учащихся) и 68 (2973 учащихся). Существовали отдельные жен. и муж. училища.

РУССКО-ЯПОНСКАЯ ВОЙНА 1904—05, между Россией и Японией за господство на Д. Востоке, за раздел Китая и Кореи. Носила захватнич. характер с обеих сторон. В 1904 в ночь на 9 февр. япон. флот совершил нападение на рус. эскадру в Порт-Артуре. 10 февр. 1904 Япония офиц. объявила войну России. В апр. япон. войска высадились на Ляодунском п-ове, окружили Порт-Артур и нанесли удар по рус. войскам в Маньчжурии. Рус. армия вынуждена была отступить. В сент. 1904 царская армия потерпела крупное поражение в Ляодунском сражении, в окт. — на р. Шахэ. После длительной осады Порт-Артур вынужден был сдаться (2 янв. 1905). В марте 1905 япон. войска нанесли поражение рус. армии при Мукдене, в мае япон. флот полностью уничтожил 2-ю Тихоокеанскую эскадру в Цусимском мор. сражении. Россия окончательно потерпела поражение в войне. Война завершилась *Портсмутским мирным договором 1905*.

РУССО Жан Жак (28.6.1712, Женева — 2.7.1778, Эрменонвиль, близ Парижа), франц. философ-просветитель, писатель, драматург, композитор. Представитель сентиментализма. Соц.-филос. взгляды Р. нашли отражение в его трактатах:

“Рассуждение о науках и искусствах” (1750), “Рассуждение о начале и основаниях неравенства между людьми” (1755), “Общественный договор” (1762) и др. Р. выступал против соц. неравенства, сословного эгоизма, основ существующей власти и права. Р. идеализировал “естественное состояние” всеобщего равенства и свободы людей, разрушенное введением частной собственности. Госво, по Р., может возникнуть только в результате договора свободных людей. Эстетич. и пед. взгляды Р. выражены в романе-трактате “Эмиль, или О воспитании” (1762). Роман в письмах “Юлия, или Новая



Ж.Ж. Руссо

Элоиза” (1761), а также “Исповедь” (изд. 1782—89), ставящие в центр повествования “частную”, душевную жизнь, способствовали становлению психологизма в европ. лит-ре. “Пигмалион” (1771) — ранний образец мелодрамы. Филос. идеи Р. (руссоизм) — культ природы и естественности, идеализация “прекрасной души”, критика гор. культуры и цивилизации, искажающих изначально непорочного человека, предпочтение сердца разуму — оказали влияние на обществ. мысль и лит-ру мн. стран.

Соч.: Избр. соч., т. 1—3, М., 1961; Трактаты, М., 1969.

Лит.: Плеханов Г.В., Ж.Ж. Руссо и его учение о происхождении неравенства между людьми, Соч., т. 1, М.-Л., 1928; Роллан Р., Жан Жак Руссо, Собр. соч., т. 14, М., 1950; Мировая литература. Энциклопедия. 2 т., М., 2002.



РУСТАВЕЛИ Шота (гг. рожд. и смерти неизв.), груз. поэт 12 в. Был гос. казначеем царицы Тамары, реставрировал и расписывал груз. монастырь Св. Креста в Иерусалиме. На одной из колонн этого монастыря обнаружена фреска, по предположению ученых, изображающая Р. Сохранилось только одно произв. Р. — поэма “Витязь в тигровой шкуре”, к-рая вошла в сокровищницу мир. литературы. Р. предвосхитил гуманистич. идеи Раннего Возрождения; провозгласил свободу личности, воспел возвышенную любовь, товарищество, патриотизм, поэзию как “отрасль мудрости”. Родоначальник нового груз.

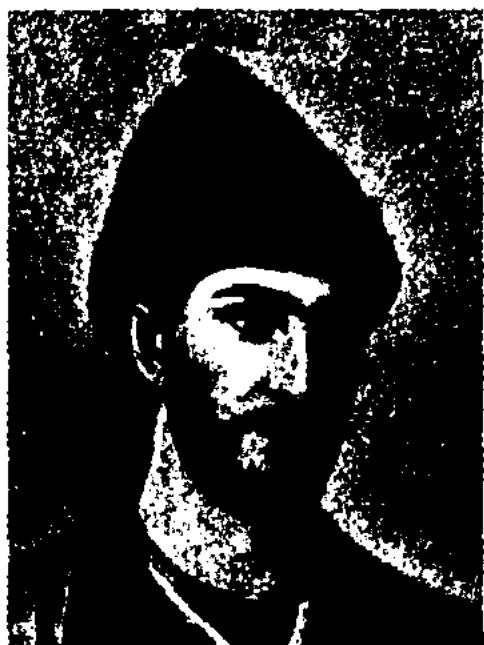

Ш.Руставели

лит. языка. Первое издание поэмы под ред. и с комментариями Вахтанга VI вышло в Тбилиси в 1712. Поэма переведена на мн. языки народов мира. На рус. яз. поэма переведена К.Бальмонтом (1937), Ш.Нуцубидзе (1957), Н.Заболоцким (1962). На праздновании 750-летнего юбилея создания поэмы участвовал казах. поэт Жамбыл, к-рый посв. Р. стихотворения. М.Ауэзов высоко оценил поэму, отметил близость нек-рых художеств. приемов в казах. и груз. поэзии. Существуют отд. переводы отрывков поэмы на казах. языке, сделанные в различ. годы Т.Жароковым, А.Тажибаевым, Ж.Сыздыковым, М.Даулетбаевым, О.Турманжановым, К.Мырзалиевым. Полный перевод поэмы на казах. язык сделал Х.Абдуллин в 1970.

“**РУСТЕМ — ДАСТАН**”, перевод поэмы Фирдоуси “Шах-

наме” на казах. яз. Перевод осуществил поэт Турмагамбет Изтлеуов. В 1936 он перевел 40 тыс. бейтов из трех книг: “Джамшиднаме”, “Дарабнаме” и “Рустем-дастан”. Объем поэмы 24 тыс. строк, состоит из 30 разделов, написан 11-сложным стихом “қара өлең”, встречаются также 7- и 8-сложные стихи. Большая ч. поэмы издана в 1961 с предисловием М.Ауэзова. Переиздан в 2004 под назв. “Шахнама. Рустем — Дастан”.

РУСТЕМ ТОРЕ, Аспандияров (Абильпеизов) Рустем, Тентекторе (гг. рожд. и смерти неизв.), казах. султан. В 1821 возглавил восстание против господства Кокандского ханства на терр. гг. Туркистан, Аулие-Ата, Шымкент и Сайрам. Против восставших кокандский хан отправил 12-тыс. войско во главе с Абу Касымом. Признав свое поражение Р. т. заключил соглашение с кокандцами, однако они взяли его в плен и попытались убить. В ответ на это Р. т. установил связь с султаном Саржаном, выразив согласие оказать поддержку освободит. борьбе под его руководством. В 1832 Р. т. перекочевал к казахам Ст. жуза, построил укрепление вдоль р. Турген и уничтожил 56 кокандских сборщиков зеката, посланных Дуанбеком Кудайберды, затем переехал в район Каркары. По сведениям Ш.Уалиханова, Р. т. зимовал в окрестностях Кульджи. В 1847 подписал договор о дружеств. отношениях с биями, султанами Ст. жуза и кырг. манапами. Пр-во царской России наградило его золотой медалью на александрийской ленте, а также определило ежегодное содержание в 343 рубля. В 1851 Р. т. выступил против воен. экспедиции капитана Гутковского, исполнявшего обязанности пристава Большой Орды. Сын Р. т. Абылай за участие в нар. волнениях был сослан в Сибирь.

Лит.: Казахско-русские отношения в XVIII—XIX вв. Сб. документов и материалов, А., 1964; Валиханов Ч.Ч.,

Собрание сочинений, т. 4, А., 1985; Құрбанғали Халид, Тауарих хамса, А., 1992.

РУТЕНИЙ (Ruthenium), Ru, хим. элемент VIII гр. периодич. системы; ат. н. 44; ат. м. 101,07; относится к платиновым металлам. Открыт в 1844 рус. химиком К.К. Клаусом; назв. от позднелат. Ruthenia — Россия. Цвет серебристо-белый. Плотн. 12,37 г/см³; темп-ра кип. 4200°С. Природный Р. имеет 7 изотопов. В земной коре содержится 5·10⁻⁷% Р. Входит в состав сплавов, обладающих выс. твердостью и стойкостью против истирания; катализатор мн. хим. реакций.

РУТКОВСКИЙ Юрий Львович (21.11.1891, Варшава —



Ю.Рутковский

30.6.1970, Алматы), казахст. театр. режиссер, актер, засл. деят. иск-в КазССР (1954). Окончил студию Варшавского Художеств. театра (1913). С 1933 и до конца жизни жил



Ю.Рутковский в роли М.Ярового в спектакле К.Тренева “Любовь Яровая”. 1933

Рутовые



436

в Алматы. Один из основателей Рус. театра драмы им. М.Лермонтова, до 1939 был ведущим актером и художеств. руководителем этого театра. Роли: Яровой ("Любовь Яровая" К.Тренева), Франц Моор и Фердинанд ("Разбойники" и "Коварство и любовь" Ф. Шиллера). Среди постановок: "Ночные раскаты" М.Ауэзова (1934, Казах. театр драмы; 1937, Рус. театр драмы; 1938, Шымкентский обл. драм. театр), "Аристократы" (1937) и "Человек с ружьем" Н.Погодина (1947, совм. с Ш.Аймановым), "Ревизор" Н.Гоголя (1946; все в Казах. театре драмы), "Белая береза" М.Ауэзова и А.Тажибаяева (1939, Шымкентский обл. драм. театр) и др. В 1941—65 работал режиссером в Театре оперы и балета (Алматы), на его сцене поставил оперы "В бурю" Т.Хренникова (1941), "Евгений Онегин" П.Чайковского (1943) и др. спектакли. В 1937—39 занимался педагогической деятельностью в Алматин. театре училище. Награжден 2-мя орд. "Знак Почета".

РУТОВЫЕ (Rutaceae), сем. двудольных растений. Деревья и кустарники, реже травы. Листья чаще очередные, простые или сложные, без прилистников, обычно с просвечивающимися точками — железками с эфирным маслом. Ок. 150 родов (900 видов); преим. в тропич. и субтропич. поясах (особенно в Юж. Африке и Австралии). Наиб. практич. значение имеют цитрусовые

культуры, а также лекарств. виды родов пилокарпус, баросма, фагара и др. Некоторые тропич. Р., напр. сатиновое дерево, дают ценную древесину. В Казахстане произрастают представители 2 родов: яснец (*Dictamnus*) и цельнолистник (*Harpophyllum*).

РЫБАКОВ Сергей Гаврилович (9.10.1867, Самара, Россия — 28.12.1921, Москва), росс. этнограф, собиратель нар. песен. Окончил Петерб. ун-т и Петерб. консерваторию. Член Рус. геогр. об-ва. Участвовал в этногр. экспедиции в вост. ч. России и приволжских районах. В Торгайской обл. собрал до 100 казах. песен и нар. муз. инструментов. В 1897 выпустил книги "Казахи Торгайской области, их песни и музыка" и "Музыка и песня уральских мусульман" — одни из первых письм. документов тюрк. муз. культуры. В последнюю книгу включены 204 казах. и тат. песни.

РЫБЫ (Pisces), водные позвоночные животные. Известны с девона. Дышат жабрами, конечности в виде плавников, служат для регулирования положения тела, осн. орган движения — хвост. У многих Р. есть плавательный пузырь, к-рый обеспечивает плавучесть, служит для дыхания (у т. н. двоякодышащих Р.), улавливания и усиления издаваемых звуков. Кожа покрыта чешуей, реже — голая; дл. тела от 1 см (филиппинские бычки) до 20 м (гигантская акула). В мире ок.

20 тыс. видов, относящихся к 2 классам — хрящевым (акулы, скаты, химеры) и костным (все остальные) Р. В Казахстане ок. 180 видов; 9 отр. костных Р. Наиболее широко представлены карповые (плотва, елец), осетровые (осетры, севрюга, стерлядь, белуга), а также лососевые (таймень, ленок, хариус) и окуневые (судак, окунь). Различают Р. озерные, речные, проходные. Ихтиофауна Аральского м. и оз. Балкаш обеднена, потому в этих водоемах акклиматизированы Р. из др. мест (рр. Жайык, Амур и др.). Молодь Р. питается зоопланктоном, реже микрозообентосом. С возрастом меняется характер питания, приобретает видовую специфичность (растительноядные, хищные и др.). Растут Р. всю жизнь, продолжительность к-рой от 1—2 (бычки) до 100 лет (белуга). По скорости роста различают быстрорастущие и медленно растущие. Многие Р. — объект промысла и разведения; декорат. формы разводят в аквариумах (барбусы, гуппи и др.). Численность мн. промысловых Р. сокращается. Св. 200 видов и подвидов редки, охраняются. Сырдаринский лжелопатнос, аральский лосось, щуковидный жерех и др. в Красной книге Казахстана. Наука о Р. — ихтиология.

РЫМБАЕВА Роза Куанышевна (род. 28.10.1957, ст. Жангызтобе Жарминского р-на Вост.-Казахст. обл.), казах. певица. Нар. арт. Казахстана (1986), засл. арт. Кыргызстана (1994), засл. арт. Узбекистана (1994). В 1984 окончила ф-т муз.-драм. комедии Алматин. Театрально-художеств. ин-та. В 1976—79 солистка Респ. молодежно-эстрадного ансамбля "Гульдер", с 1979 — в эстрадном ансамбле "Арай" (дирижер и художеств. руководитель Т.Окапов) при объединении "Казахконцерт". С 1995 преподает в Респ. Эстрадно-цирковом колледже. С 1976 гастролирует во мн.

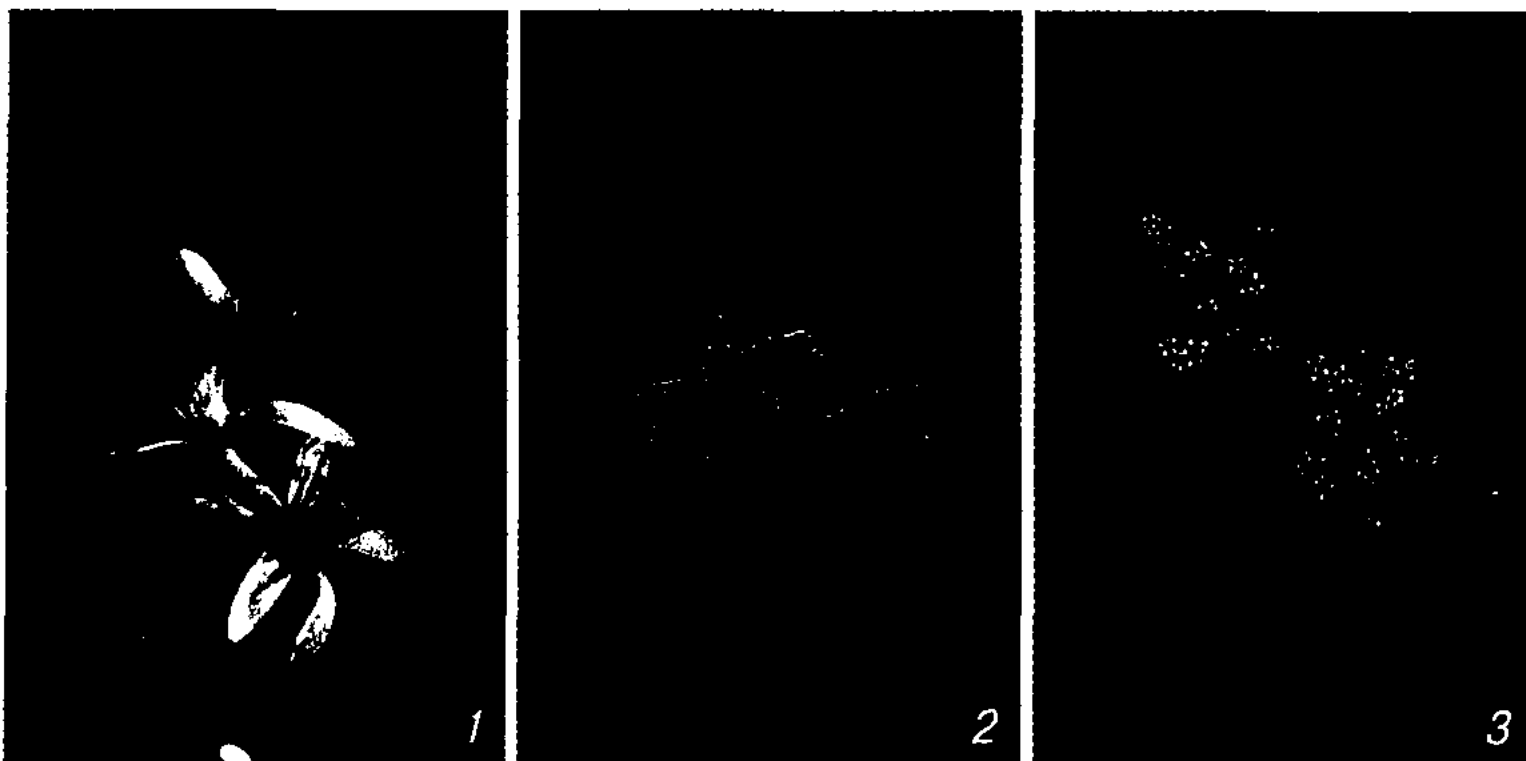

Рутовые: 1 — лимон; 2 — бразильский эритрохитон; 3 — китайское бархатное дерево

заруб. странах. Обладательница гл. приза в междунар. конкурсе эстрадных певцов "Золотой Орфей" в Болгарии (1977, за исполнение песни "Алия" С.Байтерекова), лауреат междунар. конкурсов "Сопот — 77" (Польша), "Золотой микрофон" (Турция, 1979), "Гала — 83" (Куба). В репертуаре Р. песни казах., рус. и заруб. композиторов. Р. наряду с произв. совр. композиторов ("Цвети, земля моя" Т.Ермешева, "Куэбол" Н.Тлендиева, "Айгөлек" Б.Байкадамова, "Атамекен" Ж.Туякбаева) в своеобразной интерпретации

30 док. фильмов ("Көгілдір таулар симфониясы", 1986;



О.Рымжанов

"Жүнісбектің ұлы Мұратбек", "Сенім адымы", "Саты. Тыныш ауылдың тынысы", все в 1988; "Қара ауыл", 1990, совм. с С.Шафиром и др.) и ок. 10 художеств. фильмов. Совм. с В.А. Рерихом снял фильм "Полигон", рассказывающий о трагич. последствиях Семипалатин. ядерного полигона (Гос. пр. РК, 1992). Награжден орд. "Құрмет".

РЫНОК, сфера товарного обмена; спрос и предложение товаров, услуг, финанс. ресурсов, ценных бумаг, золота, драгоценностей, произв. иск-ва, инвестиций, труда и др. в масштабе мир. хозяйства (мир., внеш. Р.) и ее отдельного района (местный Р.). Р. также наз. место, где происходит торговля.

РЫНОЧНАЯ ЭКОНОМИКА, соц.-экон. система, развивающаяся на основе частной собственности и товарно-денежных отношений. Р. э. опирается на принципы свободы предпринимательства и выбора. Распределение ресурсов, произ-во, обмен и потребление товаров и услуг опосредуются спросом и предложением. Р. э. предлагает практически универс. экон. механизм, в к-ром определено: что производить — товары и услуги, приносящие прибыль; как производить — в условиях конкуренции на рынках фак-

торов произ-ва (земли, труда, капитала, "ноу-хау" и др.). Система рынков и цен, конкуренция явл-ся координирующим и организац. механизмом Р. э., в значит. мере обеспечивают ее саморегулируемый характер. В то же время в экон. системах развитых стран осуществляется определ. степень гос. вмешательства (обеспечение общих условий функционирования рыночной экономики, осуществление мер соц. защиты и др.).

РЫСБАЕВ Женис Каиржанович (род. 25.1.1949, Петропавловск), ген.-майор (1995).

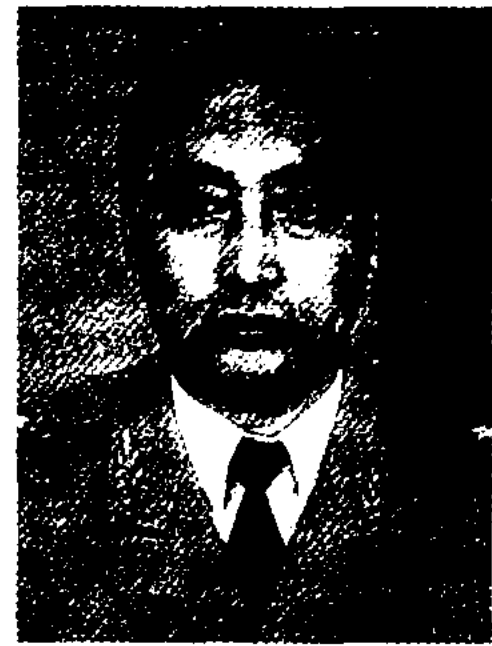

Ж.Рысбаев

Окончил Алматин. высшее общевойсковое командное уч-ще им. И.С. Конева (1975). В 1977 слушатель курсов воен. контрразведки (Новосибирск), оперуполномоченный, ст. оперуполномоченный особого отдела КГБ СССР по Ср. азиат. воен. округу. В 1982 слушатель Высших курсов КГБ (Ташкент). В 1984—86 ст. оперуполномоченный отделения особого отдела КГБ СССР по 40-й армии в Афганистане. В 1986—90 ст. оперуполномоченный сектора КГБ СССР по Ср.-азиат. и Туркистан. воен. округу. В 1992 зам. начальника отдела, зам. начальника управления воен. контрразведки КНБ РК. В 1992—97 начальник Гл. разведыват. управления Мин-ва обороны РК. В мае 1997 зам. пред. К-та нац. безопасности РК. В 1997—2002 директор службы "Барлау" КНБ РК. Награжден орд. Красной Звезды.



Р.Рымбаева

исполняет нар. песни ("Бір бала", "Назқоңыр", "Сәулем-ай", "Әгу-гай", "Алтыным" и др.). Лауреат Гос. пр. Казахстана (2004). Награждена орд. "Парасат" (2000).

РЫМЖАНОВ Ораз Макатович (10.8.1946, Алматы — 25.8.2001, там же), кинооператор, режиссер, продюсер, обществ. деятель. В 1976 окончил Всесоюз. ин-т кинематографии (ВГИК) в Москве. После окончания ин-та — режиссер на студии "Казахфильм"; с 1989 1-й секретарь Союза кинематографистов Казахстана; с 1994 пред. гос. кинокомпании "Казахкино"; руководитель гос. киноконцерна "Казахкино" (1992—96) и Нац. продюсерского центра (1996—98). Режиссер св.

Рысбеков

РЫСБЕКОВ Туякбай Зеитович (род. 25.7.1947, а. Акколь Таласского р-на Жамбылской обл.), историк, д-р ист. наук (1990), проф. В 1965 окончил Жамбылское пед. уч-ще им. Абая, в 1971 Казах. гос. ун-т (ныне КазНУ им. аль-Фараби). В 1974—91 заф. кафедрой, декан; 1991—96 ректор Уральского пед. ин-та им. А.С. Пушкина; 1996—2000 ректор Зап.-Казахст. гуманитарного ун-та им. А.С. Пушкина; 2000—02 первый проректор Зап.-Казахст. гос. ун-та; 2002—2003 секретарь Зап.-Казахст. обл. маслихата; с июля 2003 — ректор Зап.-Казахст. гос. ун-та им. М.Отемисова. С сент. 2004 — чл. Высшего совета Междунар. евразийского движения. С окт. 1999 — депутат Зап.-Казахст. обл. маслихата. Засл. работник высшей школы РК. Автор книг “Борьба местных Советов Казахстана за подъем культуры села (1933—40гг.)” (1986); “Советы Казахстана (1938—1986)” (1988), “Этюды истории родного края” (2002).

Лит.: Д. Ашимбаев, Кто есть кто в Казахстане: Биографическая энциклопедия, А., 2005.

РЫСКУЛБЕКОВ Кайрат Ногайбайулы (13.3.1966, а. Бир-



К. Рыскулбеков

лик Мойынкумского р-на Жамбылской обл. — 21.5.1988, Семипалатинск), Халық қаһарманы (Народный герой, 1996). В 1986 поступил в Архит.-строит. ин-т (ныне КазГАСА). Активный участник *Декабрьских событий 1986*. В янв. 1987 арестован, 16 июня 1987 приговорен к расстрелу, к-рый был заменен ли-

шением свободы сроком на 20 лет. Погиб при неизвестных обстоятельствах в Семипалатин. тюрьме. Реабилитирован 21 февр. 1992. В честь Р. наз. одна из улиц г. Алматы, в г. Тараз установлен памятник.

Лит.: Табей К., Қайсар рухты қазақ; Қайрат Рысқұлбеков, А., 1994.

РЫСКУЛОВ Турар (26.12.1894, Вост.-Талгарская вол. Верненского у. Жетысуской обл. — 10.2.1938, г. Москва), партийный и гос. деятель, один из организаторов Сов. власти в Ср. Азии и Казахстане. Учился в рус.-казах. школе, Пишпекской с.-х. школе, Ташкентском учител. институте. Участвовал в нац.-



Т. Рыскулов

освободит. восстании 1916; был арестован царской адм., но из-за отсутствия обвинений освобожден. В 1918 зам. пред., затем пред. исполкома Аулиеатин. уезда. В сент. 1918 Р. назначен нар. комиссаром здравоохранения Туркистанской

АССР; пред. Мусульм. бюро, образованного по решению 2-й конференции КП Туркистана (14—31 марта 1919). 21 янв. 1920 назначен пред. ЦИК Туркистанской АССР. Большое внимание уделял защите прав местного населения, возвращения им земель, отобранных переселенцами, за что подвергся резкой критике со стороны центра в Москве. 4 февр. 1924 по решению ЦК РКП(б) Р. отправлен на работу в составе исполкома Коминтерна и был утвержден зам. заведующего Центр.-Вост. отдела. Летом 1924 Р. назначен полномочным представителем исполкома Коминтерна в Монголии. Вернувшись в марте 1926 в Казахстан, работал зав. отделом печати Казах. краевого комитета ВКП(б), затем ответств. редактором газ. “Еңбекші қазақ”. 31 мая 1926 по решению Всесоюз. ЦИК утвержден зам. пред. Наркома Росс. Федерации, одновременно пред. правительств. комиссии на стр-ве Туркистано-Сиб. ж. д. (Турксиб). Открыто выступил против идеи пред. Казах. краевого комитета ВКП(б) Ф.И. Голощекина об организации в Казахстане “малого октябрьского переворота”. Р. предложил И.В. Сталину конкретные меры по устранению последствий сплошной коллективизации и спасению населения Казахстана от



Т. Рыскулов на строительстве Турксиба



Рюриковичи

голода. Занимался вопросами нар. образования, считал важнейшей задачей — приобщение народа к духовному богатству. Признавая значение нац.-рус. двуязычия, большое внимание уделял обучению детей и взрослых на родном яз. 21 мая 1937, находясь в отпуске в Кисловодске, Р. был арестован по обвинению в “пантюркизме” как “враг народа”. Умер в Моск. тюрьме. 8 дек. 1956 по решению Воен. коллегии Верх. Суда КазССР реабилитирован. Образ Р. отражен в произв. казах. писателя Шерхана Муртазы: “Қызыл жебе” (1,2 кн.), “Жұлдыз көпір”, “Қыл көпір”, “Тамұқ”. Имя Р. присвоено сел. р-ну в Жамбылской обл., Казах. экон. ун-ту (г. Алматы).

Соч.: Избр. тр., А., 1984; Собр. соч., 3 т., А., 1994.

Лит.: Қоңыратбаев О., Тұрар Рысқұлов: Қоғамдық-саяси қызметі, Түркістан кезеңі, А., 1994; Устинов В.М., Турар Рыскулов. Очерки политической биографии, А., 1996.

РЫСЬ (*Felis lunx*), млекопитающее сем. кошачьих отр. хищных. Дл. тела 87—104, хвоста 20—31 см, масса 13—23 кг. Уши большие, острые на кончиках, с пучками длинных волос. мех густой и высокий. Окраска от палево-дымчатой до ржаво-красноватой. Ведет оседлый образ жизни, иногда мигрирует. Питается зайцами, копытными, сурками, грызунами и куриными. Логовище среди кустарников и в буреломе. В Казахстане 3 подвида: Р. европейская (*F. l. lunx*) — обитатель сев. и центр. областей; Р. алтайская (*F. l.*

vardi) встречается в Вост.-Казахст. обл.; Р. туркистанская (*F. l. isabellinus*) — на Ю. республики. Последняя занесена в Красную книгу Казахстана.

РЫЧКОВ Петр Иванович (1.10.1712, Вологда, Россия — 15.10.1777, Екатеринбург, Россия), рус. ученый, историк, географ, экономист. Первый чл.-корр. Петерб. АН (1759). Член Вольного экон. об-ва (с 1765). Автор трудов по истории, экономике, этнографии народов Поволжья, Урала, Прикаспия; рус. колонизации края. Служил в Оренб. крае; участвовал в Оренб. экспедиции (1734—37) под рук. И.К. Кирилова и В.Н. Татищева.



П. Рычков

Осн. труд “Топография Оренбургская...” (2 ч., 1762) явл-ся пояснител. текстом к составленным в 1755 И.Красильниковым картам Оренб. губ. и представлял одну из первых регион. сводок, где дано подробное ист. и геогр. описание края. В 1772 эта книга вышла в Лейпциге на нем. яз.

Лит.: Казахско-русские отношения в XVI—XVIII веках. Сб. документов и материалов, т. 1, А., 1961; Уэлиханов Ш., Тандамалы шығармалар жинағы, А., 1985; Казахи, т. 7, 1998; История Казахстана, т. 3, 2002.

РЫЧКОВ Николай Петрович (15.10.1746—1784), рус. путешественник, историк и географ. Сын П.И. Рычкова. В 1760—67 на воен. службе. С 1768 в составе экспедиции Петерб. АН под рук. П.С. Палласа объехал Юж. Урал и Зап. Казахстан. В 1771 в составе воен. отряда со-

вершил поездку в Жонгарию через терр. Казахстана и составил описание, к-рое содержит сведения о природе края, обычаях казах. народа (“Дневные записки путешествия в Киргиз-Кайсацкие степи в 1771”, СПб., 1772).

РЮРИКОВИЧИ, Рюриковичей династия, династия рус. князей, в т. ч. вел. князей киевских, владимирских, моск. и рус. царей (кон. 9—16 в.), считавшихся потомками Рюрика. Согласно летописным преданиям, Рюрик — предводитель варяжской дружины, призванный новгородскими славянами для прекращения междоусобиц в Новгороде. Согласно др. версии, перед приходом варягов из Скандинавии на землях Древней Руси существовало неск. мелких княжеств. В 862 Рюрик захватил власть в Новгороде, наиб. значит. городе на С. Наследник Рюрика Олег расширил свои владения, захватив в 882 Киев — крупный центр на Ю. Он вынудил все слав. племена, жившие к В. и З. от Киева, выплачивать ему дань. Интересы Олега простирались до самого Константинополя. В период его правления установились постоянные торг. связи с Визант. империей (“путь из варягов в греки”); была подготовлена последующая христианизация Руси. В 12—13 вв. представители Р. наз. также по именам родоначальников ответвлений рода Р. — Мономаховичи, Ольговичи и др. Моск. вел. князя и цари явл-сь потомками владими́ро-суздальских Мономаховичей. Мн. представители династии Р. стали известными в истории личностями. Вел. князь Киева Владимир Святославович в 988 ввел на Руси христианство. В 12—15 вв. рус. князя из Р. были в родственных связях с кыпчакскими правителями, а позднее также с династией ханов Улуса Джучи. Напр., мать Новгородского князя Александра Нев-

439

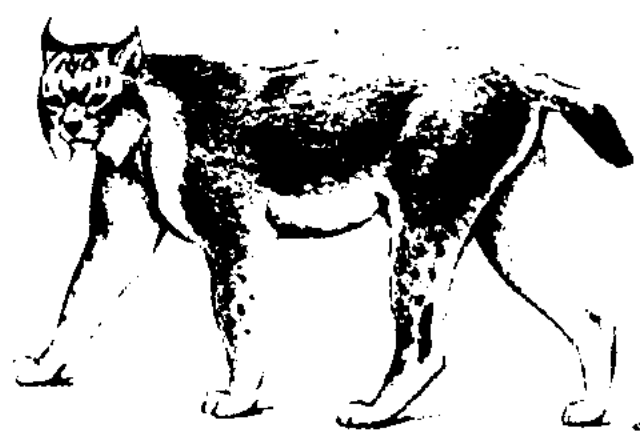

Туркистанская рысь

Рябина

ского была дочерью кыпчака, его внук Иван I, к-рый превратил Моск. княжество в центр русских земель, был сватом хана Узбека из Улуса Джучи. Представитель этой же династии — Иван III — в 1472 превратил герб Византии (двуглавый орел) в герб России и в 1480 провозгласил Русь независимым гос-вом. Его внук — Иван IV Грозный — первый рус. царь (с 1547). Последний царь Р. — Федор Иванович — умер в 1598. С образованием Рус. централизованного гос-ва мн. Р., утратив удельные владения, составили высший слой моск. служилых людей. В 17 в. часть Р. слилась с представителями верхушки нетитулованного дворянства и вместе с ними занимала господствующее положение среди придворной знати (напр., потомки черниговских князей—Р.: Бярятинские, Волконские, Долгоруковы, Горчаковы, Оболенские, Одоевские, Репнины и др.). Др. часть, обеднев, смешалась со ср. и даже мелким дворянством, и нек-рые из них потеряли княжеский титул. По данным исследователей, свыше 10 тыс. потомков Р. в наст. время проживают в России и заруб. странах.

Лит.: Власьев Г.А., Потомство Рюрика, Материалы для составления родословий, т. 1, ч. 1—3, СПб., 1906—07; Карамзин Н.М., Об истории государства Российского, М., 1990; Жадько Е.Г., Сто великих династий, М., 2003.

РЯБИНА (*Sorbus*), род листопадных древесных растений сем. розоцветных. Ок. 100 видов, в умеренном поясе Сев. полушария. Наиб. значение имеет Р. обыкновенная (*S. aucuparia*), в Сибири — Р. сибирская (*S. sibirica*). Многие виды разводят как декорат. и плодовые растения. Плоды Р. входят в состав витаминных сборов. Из древесины делают муз. инструменты и др.

РЯБЦЕВ Анатолий Семенович (род. 12.6.1941, г. Сальск,

Россия), ген.-лейтенант (1990). Окончил Ульяновское танковое уч-ще (1965). В 1965—72 командир взвода, роты. В 1972 слушатель Воен. академии бронетанковых войск. В 1975—78 начальник штаба, командир полка Сиб. воен. округа. В 1978—80



А.Рябцев

командир танкового полка Ср.-азиат. воен. округа. В 1980—85 зам. командира, командир дивизии Группы Сов. войск в Германии. В 1985 слушатель Воен. академии Генштаба СССР. В 1987 первый зам. командующего 7-й гвард. армией Закавказ. воен. округа. В 1989—92 командующий 32-й армией Туркестан. воен. округа. В 1992—94 1-й зам. мин. обороны РК. С 1994 находится в запасе. В 1997 советник президента совместного пр-тия “Эдельвейс”. Награжден орд. “За службу Родине в Вооруженных Силах СССР” 2- и 3-й степени.

РЯБЧИК (*Tetrastes bonasia*), птица сем. тетеревиных отр. ку-



Рябчик

риных. Самая мелкая в семействе, оседлая, обитает на Алтае (хр. Калба) и на С. Казахстана. Житель лесов. Оперение серое с поперечными темными пестринами. У самца черное пятно на горле, хорошо выражен хохолок. Дл. крыла в ср. 175 мм, масса 430 г. Питается ягодами, семенами растений, хвоей, реже беспозвоночными. Гнездование в апр.—июне. Гнездо на земле. Объект промысловой и спорт. охоты.

РЯБЧИК, род луковичных растений сем. лилейных. Луковица округлая; стебель облиственный, расположение листьев очередное или мутовчатое. Цветки обычно крупные, одиночные или по несколько на верхушке стебля. Плод — 6-гранная, иногда крылатая коробочка. Ок. 100 видов, в умеренных обл. обоих полушарий. В Казахстане распространены: Р. малый и Р. бледноцветковый. Р. малый — обитатель равнин и низкогорий сев. областей. Р. бледноцветковый растет только на сев.-зап. окраинах Тянь-Шаня, в Жетысу Алатау и Тарбагатае: на луговых и щебнистых склонах, затененных площадках под скалами в ср. и верх. гор. поясах. Занесен в Красную книгу Казахстана. Все виды Р. декоративны.

РЯСКА (*Lemna*), род мелких, плавающих на поверхности или погруженных в воду многолетних травянистых растений сем. рясковых. В Казахстане 3 вида: Р. горбатая (*L. gibba*), Р. маленькая (*L. minor*), Р. трехдольная (*L. trisulca*); растут в озерах, прудах, иногда покрывают всю поверхность водоема. Растение в виде лопастных зеленых пластинок с тонким корешком. Цветки однополые, без околоцветника. Цветут редко. Плод невскрывающийся, мешочкообразный. Богатая протеином и клетчаткой пища для водоплавающих птиц и рыб, в высушенном виде — корм для скота, особенно для свиней.

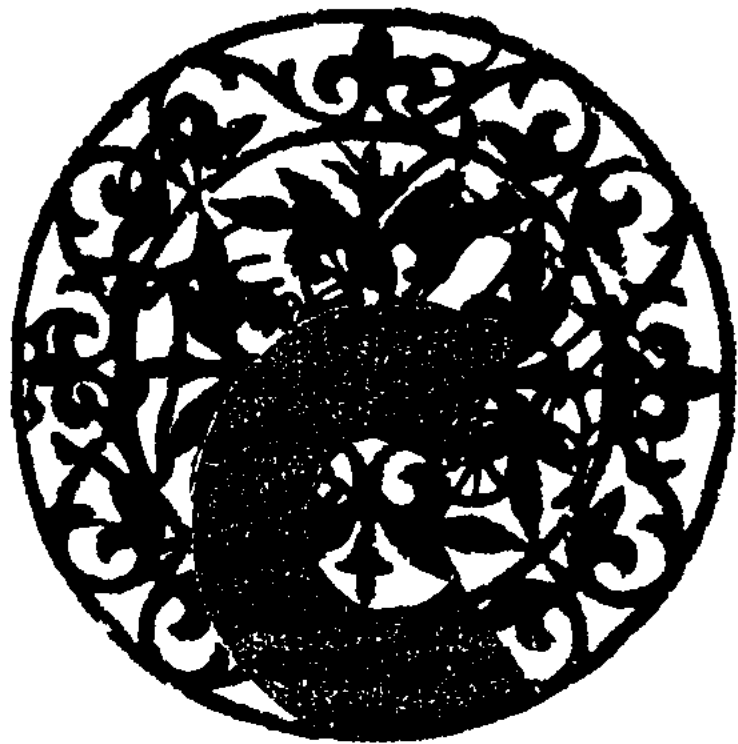

СААДИ Ширази (наст. имя Муслихаддин Абу Мухаммед Абдуллах ибн-Мушрифаддин) (ок. 1203/10, г. Шираз — 1292, там же), перс. писатель, мыслитель. В сер. 20-х гг. 13 в. учился в высшей духовной академии “Низамия” в Багдаде. В 30-х гг. посетил Мекку. Более 20 лет был дервишем: странствовал по всему мусульм. миру. Вел полуотшельническую жизнь духовного наставника, “старца” на окраине Шираза. С 1257 в Дамаске. В 1257 написал филос. поэму “Бустан” (автор. назв. “Саадинаме”), в 1258 — сборник притч в стихах и прозе “Гулистан”. С. принадлежат соч.: “Пять меджлисов” — прозаич. “послания-поучения” со стихотворными вставками; “Тарджи-банд” — цикл из 22 любовных газелей; “Книга Сахиба” — сборник стихов нравоучительного содержания (рубаи, кит’а, фрагменты); араб. и перс. касыды, элегии, макаронич. стихи. Творчество С., отличающееся гуманистич. направленностью и демократизмом, оказало огромное влияние на развитие лит-ры Ср. Востока. С. был широко известен в Ср. Азии и Казахстане. Ряд произв. Абая Кунанбаева (“Слова назидания” и др.) и др. казах. поэтов созвучны по мыслям и лиризму его творениям. На казах. яз. изданы отрывки из поэмы “Бустан” (1966, 1973; пер. Ж.Нажимединов), полностью поэма вышла в переводе М.Алимбаева под назв. “Жаннат” (1983).

Соч.: Бустан, в кн.: Шығыс жұлдыздары, А., 1973.

Лит.: Крымский А., История Персии, ее литература и основы дервишской теософии, ч. 3, М., 1914; Наурызбаев Б., Муслихаддин Сағди, кн: Сөз зергері, А., 1966; Брагинский И.С., 12 миниатюр, М., 1966; Алиев Р., “Бустан” и его автор, в кн.: Саади, Бустан, Душ., 1971; Күмісбаев О., Терек тамырлар, А., 1995.

СААМЫ (самоназв. саами), лопари, лапландцы, народ в России (на Кольском п-ове), в северных Норвегии (30 тыс., 1995), Швеции (15 тыс.) и Финляндии (5 тыс.). Общая числ. 60 тыс. чел. (2001). Говорят на саамском яз. финно-угорской семьи языков. Верующие — лютеране,



Саамские девушки в национальной одежде

в России — православные. Традиц. занятия — оленеводство, рыболовство, охота.

САБА, в традиц. казах. обществе большой бурдюк из выде-



Саба

ланной прокопченной конской кожи для хранения кумыса. Для изготовления С. валяную шкуру красят корой тальника. Затем кроют в зависимости от требуемого размера (емкость ок. 100 л) на четыре ч. по длине, сшивают их, дно делают широким, горловину — узкой. Чтобы подвесить С. повыше, к горловине привязывают веревку. После того как С. готова, ее промывают изнутри, затем наливают айран и оставляют на неск. дней. Это устраняет вкус сырой шкуры. Затем увлажняют, растягивают и смазывают печной копотью, окуривают дымом от коры можжевельника, таволги или березы. Прокопченная шкура становится прочной.

САБАНТОЙ, сабантуй, праздник окончания уборки урожая у татар, башкир, казахов и др. тюрк. народов. С 1990-х гг. в Республике Татарстан С. проводится на гос. уровне. Организуются сорев-



Праздник сабантой

нования по нац. видам спорта: борьба, конные состязания и др. Молодежь в нац. костюмах исполняет нар. песни, танцы. Готовятся нац. блюда, ставятся театр. постановки, возрождающие забытые нац. традиции.

САБАТАЕВ Сатылган (24.5. 1874, бывш. а. № 7 Б.Алматин. вол. Верненского у. Жетысуской обл. — 15.4.1921, окрестности Каркаралы), обществ. деятель, первый казах. агроном, деятель Алашского движения. Окончил Верненскую муж. гимназию (1895), Ин-т вост. языков в Москве (1899), Моск. с.-х. ин-т (1915). В 1899—1901 переводчик Пишпекского уез-

Сабатаев

дного управления Жетысуской обл.; 1901—06 переводчик Жаркентского уездного управления, служащий Жетысуской обл. переселенческого учреждения; 1906—08 служащий Гл. управления по земледелию и оседлости Жетысуской обл.; 1916—17 — в с.-х. органах Лепсинского уезда. Активный участник Алашского движения. На 2-м Всеказах. съезде (5—13 дек. 1917, г. Оренбург) был избран чл. пр-ва Алашорды. В янв. 1918 участвовал во 2-м съезде казахов Жетысуской обл. в г. Верный. Опасаясь

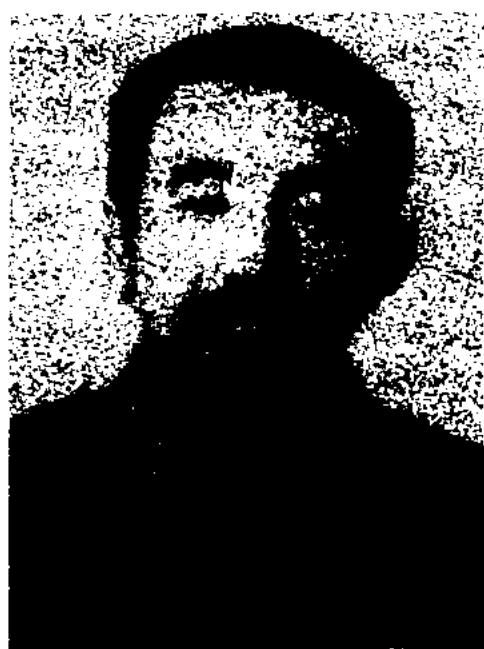

С. Сабатаев

действий алашской интеллигенции и казаков в Верном, 9 марта 1918 большевики арестовали алашских руководителей О.Альжанова, И.Жайнакова и С. 17 апр. С. был освобожден из тюрьмы и переехал в Семипалатинск, где занимался делами земства и партии Алаш. На Жетысуском обл. съезде Алашорды, состоявшемся 10—31 авг. 1918 в Лепсинском у., избран членом обл. комитета. Принимал активное участие в формировании 1-го Алашского воен. полка в Семипалатинске. 1 нояб. 1918 совет Алашорды получил разрешение Сиб. пр-ва о назначении С. гл. специалистом по с. х-ву. После установления Сов. власти работал по специальности в Каркаралы. В 1921 трагически погиб при исполнении служебных обязанностей. В годы учебы в Лазаревском ин-те С. участвовал в имп. собраниях любителей природоведения, антропологии и этнографии при Моск. ун-те, высту-

пал с науч. докладами на темы “Проведение судебных дел у казахов”, “Суд старейшин и сородичей среди казахов Костанайского уезда Торгайской области”. С. — один из первых переводчиков Абая и М. Дулатова на рус. яз. В сб. “Ал-Шаркият” (Москва, 1914), изданном в память об известном ученом-востоковеде А.Н.Веселовском, опубликованы С. стихи Абая “Жаз” (“Лето”) и М. Дулатова “Мұң” (“Печаль”).

САБАТАЕВ Рахимбек Маликулы (1904, бывш. а. Елтай Кокшетауского у. Акмолин. обл. — 19.12.1982, г. Серебрянск Вост.-Казахст. обл.), первый казах. инж.-энергетик, отличник энергетики и электрификации СССР (1964). В 1934 окончил Ленингр. (ныне С.-Петербур.) политех. ин-т. Работал инженером при стр-ве Каширской (Ленингр. обл.), Ульбинской, Алматинской, Усть-Каменогорской, Буктырминской ГЭС. Гл. энергетик и гл. инженер канала Ертыс — Караганды. Награжден орд. Труд. Красного Знамени.

САБАУ, 1) гладко отполированные прутья, палочки (из таволги, тальника, черемухи, тополя, тамариска, к-рые заготавливаются в июне-июле) для взбивания шерсти при изготовлении войлоков и ковров; diam. ок. 2 см; 2) взбивание, теребление шерсти.

САБДЕН Оразалы (род. 20.5.1947, с. Вознесенка Тульки-



О. Сабден

басского р-на Юж.-Казахст. обл.), ученый-экономист, д-р экон. наук (1989). Окончил

Казах. хим.-технологич. ин-т (1970). В 1973—90 инж., ст. экономист, науч. сотрудник Ин-та экономики АН Казахстана; 1990—95 пред. К-тов Верх. Совета РК по вопросам развития науки и нар. образования, по экон. реформе; пред. совета Междунар. казахст. консорциума по образованию “Билим”; 1996—2001 депутат Мажилиса Парламента РК, рук. фракции партии “Ауыл”; 2001—03 президент Междунар. казах.-тур. ун-та им. Х.А.Яссауи. Лауреат Гос. пр. Казахстана.

Соч.: Рыночная экономика, уч. пособие (соавт.), 2002; Финансово-кредитное урегулирование деятельности промышленных предприятий Казахстана: проблемы и перспективы (соавт.), 2003.

Лит.: Кто есть кто в Казахстане, 2004—2005, А., 2005.

САБДЕНОВ Калдыбек (род. 20.9.1932, а. Жылга Сарыагашского р-на Юж.-Казахст. обл.), д-р с.-х. наук (1991), проф. (1996), засл. работник с. х-ва Казахстана (1989). Окончил Алматин. зоовет. ин-т (ныне Казах. нац. агр. ун-т им. С.Сейфуллина, 1957). Работал в Жанакалинском р-не Зап.-Казахст. обл. (1957—68), Казах. н.-и. ин-те животноводства (1968—73). Секретарь Алматин. обкома партии (1978—83), ректор Алматин. зоовет. ин-та (1983—96). С 1996 на преподават. работе в Казах. нац. агр. ун-те. Науч. труды посв. проблемам повышения эффективности овцеводства. С. — один из первых создателей высокопродуктивного типов казах. тонкорунной овцы (1983), казах. мясошерстной овцы (1991). Автор 160 науч. работ, 5 монографий, 6 учебников и учебных пособий. 25 автор. свидетельств и патентов. Награжден орд. “Құрмет”.

Соч.: Қой шаруашылығын интенсификациясы, А., 1991; Технология тонкорунного и полутонкорунного овцеводства в Казахстане, А., 1991; Төрт түлік, А., 2002; Қой шаруашылығы технологиясы, А., 2004.

САБИКЕНОВ Салахиден Нурсалиевич (род. 30.12.1939, Исатайский р-н Атырауской обл.), ученый, д-р юрид. наук (1986), проф. (1990), акад. НАН РК (2003). В 1965 окончил КазГУ (ныне КазНУ им. аль-Фараби). В 1965—69 науч. сотрудник Ин-та философии АН Казахстана; 1970—93 преподаватель Карагандин. Высшей школы милиции; 1993—95 зам. начальника Алматин. Высшей школы милиции. Чл. Конституц. Совета РК (1995). С 1998 ректор Междунар. академии права и рынка. Науч.



С.Сабикенов

труды посв. вопросам права и социальных интересов.

Соч.: Право и социальные интересы, А., 1986; Нормативно-правовые акты, А., 1990; Концепция правового государства, А., 1995; Салыстырмалы мемлекеттік құқық, А., 2000.

САБИТ Мурат (род. 17.10.1938, а. Жана тан Лебяжинского р-на Павлодарской обл.), ученый-философ, д-р филос. наук (1990), проф. (1994). В



М.Сабит

1961 окончил КазГУ (ныне КазНУ им. аль-Фараби). В 1961—96 работал в Ин-те

философии и права АН Казахстана; 1996—2001 в Казах. архит.-строит. академии, с 2001 в КазНПУ им. Абая. Осн. науч. труды посв. теории диалектики и философии науки и техники. Исследовал ряд категорий и принципов диалектики, их логич., познавательно-теоретич. значение, построение науч. теорий в тесной связи с путями формирования и развития квантовой механики. Лауреат Гос. пр. Казахстана (1984).

Соч.: Диалектика необходимости и случайности в квантовой механике, А., 1974; Формирование и развитие квантовой механики: логико-гносеологический анализ, А., 1984; Батыс философиясының антологиясы, А., 2002 (соавт.).

САБЛУКОВ Гордий Семенович (1804—1880), ученый-востоковед. В 1849—62 преподавал араб. и тур. языки в Казанской духовной академии. Собрал, перевел на рус. яз. и записал нар. эпическую поэму “Козы Корпеш — Баян Сулу” (1830). Написал первые исследования по жанру “жыр”. Автор первого (печатного) рус. перевода Корана с араб. яз. (1878), “Приложений к переводу Корана” (1879) и “Сведения о Коране, законоположительной книге Мохаммеданского вероучения” (1884). Ему принадлежит одно из первых исследований по истории и гос. устройству Улуса Джучи “Очерк внутреннего состояния Кипчакского царства” (2-е изд. 1895).

САБЫНДЫКОЛЬ, пресное озеро в Павлодарской обл., к Ю. от а. Баянауыл, в г. Баянаула, на выс. 452,7 м над ур. м. Пл. 7,08 км², дл. 2,8 км, глуб. 9,5 км, дл. береговой линии 15 км. Происхождение тектоническое. Озеро окружено гранитными скалами.

САБЫР Садыкулы (гг. рожд. и смерти неизв., Торгай), акын. Сведения о жизни С. не сохранились; его песни-размышления (толгау) передавались в устной форме. Осн. тема толгау, написанных 7-сложным

стихом, — размышления о родной земле, времени, эпохе. О творчестве акына написал в своих исследованиях С.Муканов. Толгау С. хранятся в отделе редких книг и рукописей Центр. науч. б-ки НАН РК.

САБЫРБАЙ Актайлакулы (1793, ур. Кундызды Абайского р-на Вост.-Казахст. обл. — 1880, зимовье Апатай), акын. Отец Актайлак был известным бием. С. с детства сочинял стихи, на нар. празднествах-тоях вступал в песенные состязания (айтысы) со мн. акынами. Айтыс с акыном Жанакком, в к-ром он одержал победу, включен в кн. В.В. Радлова “Образцы народной литературы тюркских племен” (1870), в “Киргизскую хрестоматию” Ы.Алтынсарина (1906) и в сб. С.Сейфуллина “Қазақтың ескі әдебиет нұсқалары” (1931). Айтысы с Жанакком, Байбалой высоко оценил М.Ауэзов. В романе писателя “Путь Абая” Кадырбай акын — прототип С. Сохранились словесные поединки С. со своим отцом Актайлаком, с Кунанбаем, Куандыком. Стихи “Барақ сұлтанға”, “Жанақ ақынға” и др. “Сыбан Сабырбай ақынның Солтабай төреге айтқан сөзі” опубл. в журн. “Таң” (1925, №1), а айтысы С. включены в сб. “Айтыс” (1965, т. 1) и “Қазақ халық әдебиеті” (1988, т. 9).

Лит.: Әуезов М., Әр жылдар ойлары, А., 1959; Қазақтың XIX ғасырдағы ақындары, А., 1988.

САВАННА, зональный тип растительности, распространенный между тропич. лесами и пустынями. В Африке занимает ок. 40% площади. Аналоги афр. С. — в Юж. Америке (кампус, льянос), на С.-В. Австралии и в Юж. Азии. Для С. характерно сочетание травяного покрова с одиночными деревьями и кустарниками (баобаб, зонтиковидные акации и др.). В афр. С. обитают крупные травоядные (антилопы, жирафы, бегемоты, слоны и др.) и хищные (лев, гепард,

Савин

и др.) животные. Сильно изменена человеком.



Африканская саванна

САВИН Виталий Анатольевич (род. 23.1.1966, г. Сатбаев Карагандин. обл.), спринтер, засл. мастер спорта СССР по легкой атлетике (1988). Чемпион СССР в эстафете 4×100 м (1988, 1990),



В.Савин

в беге на 100 м (1991) и в беге на 60 м в закрытом помещении (1989—90); чемпион 10-й Спартакиады народов СССР в беге на 100 м (1991); чемпион СНГ (1992). Чемпион Европы на дистанции 60 м в закрытых залах (1992; Генуя, Италия), серебряный призер 12-х Азиат. игр в беге на 100 м (1994; Хиросима, Япония); чемпион 24-х Олимп. игр в эстафете 4×100 м (1988; Сеул, Корея). Победитель междунар. турниров им. Г.Косанова (1992—97).

САВКА (*Oxyura leucorhynchos*), водная птица отр. утиных сем. гусеобразных. В Казахстане встречается повсеместно. За-

несена в Красную книгу Казахстана.

САГАДИЕВ Кенжегали Абенович (род. 18.2.1938, Жангельдинский р-н Костанайской обл.), ученый-экономист, д-р экон. наук (1977), проф. (1978), акад. НАН РК (1994), засл. деятель науки и техники Казахстана (1996). В 1960 окончил Казах. гос. ун-т (ныне КазНУ им. аль-Фараби). В 1966—82 работал в Алматин. ин-те нар. х-ва; 1982—90 ректор Целиноградского с.-х. ин-та; 1990—94 ректор Казах. гос. экон. ун-та;

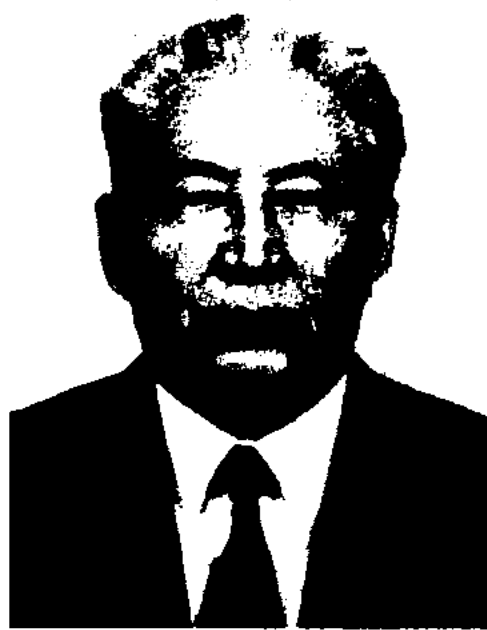

К.Сагадиев

1994—96 президент НАН РК; 1996—2004 ректор Казах. нац. агр. ун-та им. С.Сейфуллина и ун-та Междунар. бизнеса. С 2004 депутат Мажилиса Парламента РК. Осн. направления науч. исследований: вопросы матер.-тех. снабжения, теории и методологии экон. реформы в Казахстане, интеграции эко-

номики Казахстана в мир. общество. Св. 150 науч. трудов. Награжден орд. Труд. Красного Знамени, Дружбы народов, "Знак Почета".

С о ч .: Управление материально-техническим снабжением в Казахстане, А., 1975; Материально-техническая база снабжения и сбыта в Казахстане, А., 1982; Сто вопросов и ответов об агропроме, А., 1988; Экономическая реформа в Казахстане: вопросы теории и методологии, А., 1995; Интеграция экономики Казахстана в мировое хозяйство, А., 1996.

САГАЙЦЫ, др.-тюрк. племя. До кон. 19 в. кочевали на терр. Юж. Сибири от р. Аскыз до верховья р. Абакан. Охотой занимались на побережье р. Томь. Рус. путешественники писали: "Сагайцы держат много скота, разводят крупных быков, крепких лошадей. Скот пасут летом на гор. пастбищах, а зимой держат на зимовьях в низинах. По внешнему виду, телосложению похожи на татар, крупного телосложения". Согласно переписи спец. комиссии за 1830, общая числ. С. составила 7908 чел. По переписи Енисейской губернии за 1864, С. делились на 11 родов. В результате политики Росс. пр-ва подобно мн. др. малым народностям Сибири и Д. Востока С. ассимилировались с русскими.

САГАНАТАМ, вид надгробных сооружений у мусульман. Представляет собой прямоугол. параллелепипед без перекрытия, фасадная и задняя стены к-рого строятся неск. выше, чем боковые. Известны со средневековья. С кон. 19 в. широко распространены на Устирте и Мангыстау. В 19—20 вв. различаются С. 2 видов: С. цельные, стены украшены пилястрами и С. с выступающими на углах 4 колоннами, стены украшены орнаментов. порталами. Известные С. на терр. Казахстана: Нурмаганбета, Ескожы на Мангыстау (могила Шата), Отарбая в Жынгылды, Жамиры байбише на Устирте (могила Уали) — арх. Ж. и Е.Косымбайулы; Бойшыбая

(1916, могила Кайыршы ишана) и др.

либр. Ж.Байдаралина) и др. С. — автор популярных песен и



Саганатам на некрополе Карасакал. Кон. 19 в.

САГАТОВ Мансур (2.1.1939, а. Узынколь Жанибекского р-на Зап.-Казахст. обл. — 29.8.2002, Алматы), композитор, засл. деятель иск-в Казахстана (1983), нар. артист Казахстана (1990). В 1963 окончил Алматин. гос. консерваторию им. Курмангазы по классу композиции (рук. проф. В.В. Великанов). В 1963—74 редактор, гл. редактор, директор муз. редакции Казах. радио; 1974—86 ст. редактор репертуарно-редакционного отдела по музыке при Мин-ве культуры Казахстана. С 1974 одновременно занимался пед. деятельностью в Алматин. консерватории им. Курмангазы (с 1984 доцент). В студенческие годы написал сюиты для квартета струнных инструментов, экспромт для виолончели и фортепьяно, вариации на основе казах. нар. песни “Ляйлим”. Дипломной работой было первое симф. произв. из 3 частей (пр. Ленинского комсомола Казахстана, 1967). Произв.: концерт для скрипки с оркестром (1967), “Праздничная увертюра” для симф. оркестра (1972), симф. кюй “Мерген” (1976), симф. сюита “Мемориал” (1979), поэма “Диалоги”, кантаты “Ақын толғауы” (1972, на стихи Ж.Жабаева), “Праздничная кантата” (1980), “Достық елі” (1982, стихи К.Мырзалиева), балет “Алия” (1978,

романсов “Туған ел”, “Алматым менің”, “Бақыт құсы”, “Той кеші”, “Мені ізде”, “Кел биле”, “Кешегі арман — он жеті” и др. **САГИНОВ Абылкас Сагинович** (27.12.1915, пос. Баянауыл Баянауылского р-на Павлодарской обл. — 27.9.2006, Кара-



А.Сагинов

ганды), ученый в обл. гор. дела, д-р тех. наук (1967), проф. (1958), акад. АН Казахстана (1970). Засл. деятель науки и техники РК (1995). Герой Социалистич. Труда (1971). Окончил Днепропетровский гор. ин-т (1939). С 1939 работал на карагандин. шахтах и в трестах; с 1948 директор Карагандин. н.-и. у. института; в 1955—58 ректор Карагандин. горного ин-та; 1958—91 зав. кафедрой Карагандин. политех. ин-та (1987—91 — советник ректора); 1991—2001 директор Ин-та проблем комплексного освоения земных недр; с 2001 президент Кара-

гандин. ун-та бизнеса, управления и права. Науч. труды посвящены вопросам изыскания рационал. методов разработки угольн. пластов, усовершенствования горнорудной техники; исследованию прочности подземных структур, совершенствованию схем вскрытия и подготовки шахтных полей. Под руководством и при непосредственном участии С. впервые в Карагандин. уг. бассейне проведены комплексные практич. работы и производств. испытания по карнизному и трехслойному вскрытию, технологии вскрытия слоев с содержанием сернистых газов и др. Св. 300 науч. трудов, в т. ч. монографий, автор. свидетельств и патентов. Лауреат Гос. пр. Казахстана (1974, 1986). Награжден орд. Ленина, Дружбы народов, Труд. Красного Знамени.

Соч.: Проблемы разработки угольных пластов Карагандинского бассейна, А., 1976; Теоретические основы создания гидроимпульсных систем ударных органов машин, А., 1985 (соавт.); Пути развития и совершенствования механизированных крепей, А., 1992 (соавт.).

САГИТОВ Абай Оразович (род. 18.8.1945, ст. Шар Жарминского р-на Вост.-Казахст. обл.), д-р

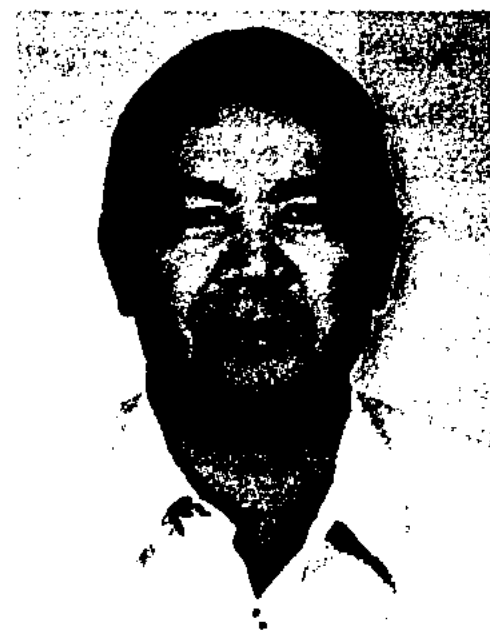

А.Сагитов

биол. наук (1988), проф. (1990), акад. НАН РК (2003). Окончил Казах. с.-х. ин-т (ныне Казах. нац. агр. ун-т, 1968). В 1968—88 работал в Казах. н.-и. ин-те защиты растений; 1988—2001 в Казах. нац. агр. ун-те им. С.Сейфуллина. С 2001 директор Казах. н.-и. ин-та защиты растений. Науч. работы С. посвя-

Сагыз

вопросам защиты с.-х. культур от вредителей. Основатель школы фитонематологии в Казахстане. Впервые в СНГ разработал концептуальные принципы построения модели, прогнозирующей ущерб от фитонематод, создал новый алгоритм и программу расчета параметров линейной экспоненциальной прогнозирующей модели. Автор св. 250 науч. трудов.

С о ч .: Ауылшаруашылық фитопатологиясы, А., 2000.

САГЫЗ, река в басс. Каспийского м., на терр. Актобин. и

ракулеводч. колхоза. Через С. проходят ж. д. Атырау — Орск и автомоб. дорога Атырау — Кандыагаш.

САГЫНДЫК, могильник на терр. Мангыстауской обл., в 30 км к В. от г. Форт-Шевченко. Относится к традиц. могильным сооружениям 18—20 вв. С. насыщен как крупными, так и малыми формами архитектуры. Среди первых выделяется саганатам со своеобразными угловыми навершиями и возвышением над проемом. Наиб. распространены кулпытасы с

зав. кафедрой аналитич. и физ. химии; 1984—86 зав. лабораторией в Ин-те нефти и природных солей АН Казахстана; 1986—97 в Казах. Межотраслевом науч.-тех. центре и ин-те горения; 1997—2000 директор Ин-та нефтехимии при КазНУ. С 2000 ген. директор совместного казахст.-голл. пр-тия “Сейболт-Казахстан”. Науч. труды С. посв. исследованию физ.-хим. закономерностей процесса горения природного топлива (природный газ, нефть, уголь) и углеводородов, добываемых в пром. целях; поиску новых путей повышения эффективности использования нефт. запасов. Лауреат Гос. пр. Казахстана



Добыча нефти в долине р. Сагыз

Атырауской обл. Дл. 511 км, пл. басс. 19,4 км². Берет начало в Мугалжарах, теряется в солончаках Тентексор, в 60—70 км от Каспийского м. В верх. течении берега преим. высокие, крутые, в низовьях — пологие, шир. до 5—15 км; русло извилистое. Питание снеговое и подземное. Половодье в марте-апр. Ср.-год. расход воды 3,2 м³/с (у ж.-д. ст. Сагыз). Ок. 100 притоков, каждый длиной не более 10 км. Крупные: Дауылды, Ащысай, Ногайты, Топыракшашты, Жарлы, Муқыр, Бурмасай. Используется для орошения.

САГЫЗ, аул в Кызылкогинском р-не Атырауской обл., центр одноим. аул. округа, ж.-д. ст. Расположен на берегу р. Сагыз, в 120 км к Ю.-В. от район. центра — а. Миялы. Нас. 6,3 тыс. чел. (2004). Возник в 1939 в связи со стр-вом ж. д. Атырау — Кандыагаш. В 1951—96 — центр ка-

оградами и кулпытасы с койтасами. В нек-рых случаях кулпытасы обрамляли надмогильные памятники как с зап., так и с вост. стороны. Стелы, в осн., простых, лишенных членений форм: почти все покрыты плоскорельефным декором с эпитафиями. Для койтасов характерен высокий разнообразно декорированный пьедестал с преимущ. цилиндрич. верхним объемом.

Лит.: А ж и г а л и С.Е., Архитектура кочевников — феномен истории и культуры Евразии (памятники Арало-Каспийского региона), А., 2002.

САГЫНДЫКОВ Абхан Абдрашевич (род. 21.3.1947, пос. Ащысай Туркистанского р-на Юж.-Казахст. обл.), ученый-химик, д-р хим. наук (1993), проф. В 1970 окончил Казах. гос. ун-т (ныне КазНУ им. аль-Фараби). В 1972—80 науч.-пед. деятельность в КазГУ; 1980—84



А.Сагындыков

(1992). Св. 100 науч. трудов, в т. ч. 15 автор. свидетельств и патентов.

С о ч .: Проблемы внутривластового горения нефти Западного Казахстана, А., 1984; Исследование распределения атомарного водорода в продуктах сгорания водородо-кислородных предварительно перемешанных и диффузионных пламен, А., 1985; Опыт инициирования внутривластового горения на месторождении Каражанбас, А., 1989.

САГЫР, наскальные рисунки периода между бронз. веком и средневековьем. Расположены на терр. Уланского р-на Вост.-Казахст. обл., юж. и юго-вост. окраине с. Ленинка, на прав. берегу р. Сагыр. Занимают пл. 6 км². Групповые и отд. рисунки нанесены на камнях, слегка выступающих над поверхностью земли и имеющих ровную поверхность. Сначала контуры рисунка очерчены острым пред-

метом, затем нанесены методом ребристого удара или путем шлифовки и выравнивания. На камнях в большинстве случаев изображены животные (гор. козел, бык, олень) и люди. Наряду с этим часто встречаются интересные рисунки, дающие разные сведения о жизни общества, начиная с бронз. века до ср. веков, напр., человек верхом на козе; два человека, стоящие рядом с лошадыю, у одного в колчане лук, на поясе сабля; два пеших воина с луками в колчанах, наносящие друг

сновые С. — қарағай садақ”, “кожаные С.” — “бұлғарды садақ” (обтянутые кожей и изготовленные из тала). Тетива изготавливалась из кишок животных, сплетенных конских волос, шелка. Хранились луки в спец. кожаных налучьях. Вплоть до кон.18 — нач. 19 в. лук и стрелы были осн. видами боевого снаряжения казахов.

“САДАК”, рукописный культ.-просветит. журнал. Издавался в Уфе с 9 нояб. 1915 до 10 февр. 1918. Журнал выпускали ученики медресе “Галия”. Создатели “С.” — Б.Майлин, Ж.Тлепбергенов. Осн. разделы: передовица; роман; нар. творчество (сказки, речи биев, загадки, пословицы); юмор; стихи; новости и др. В “С.” печатались также повести, очерки, сатир. этюды, стихи молодых поэтов, критич. статьи. Журнал сыграл заметную роль в становлении казах. журналистики.

“САДАК БИ” (“Гнедой скакун”), казах. танец. Исполняется под одноим. нар. кюй в обработке Е.Г. Брусиловского. Впервые поставлен в 1934 балетмейстером А.А. Александровым. В танце воспроизводится картина конных соревнований жигитов, их меткость в стрельбе из лука, виртуозное владение саблями, ловкость и выносливость.

САДИД АД-ДИН МУХАММЕДАЛ-АУФИ (ок. 1172/76, г. Бухара — г. смерти неизв.), литературовед, историк. Писал на перс. и араб. яз. В 1201 прибыл в Самарканд, был писарем, составлял офиц. послания при Хорезмшахе. В 1221 во время монг. нашествия бежал в Индию. Написал поэтич. антологию “Лубаб ал-албаб”. В 1223 закончил перевод с араб. яз. на перс. сб. рассказов о человечности “Фарадж ба’д аш-шидда” (“Покой после страданий”). В 1228 поступил на службу к правителю Делийского султаната Шамс ад-Дин Ильгутмишу. В 1233 закончил свой осн. труд “Джавами’ ал-хикайат ва лавами’ ар-ривайат” (“Сокровищница восточной мудрости и сборник

рассказов”) на перс. яз., в к-ром собраны рассказы (св. 2 тыс.) о древнем мире, ср.-век. Востоке, народах Византии, а также мудрые назидания.

Лит.: Собрание восточных Академий наук Узбекской ССР, т. 10, Таш, 1975; Джавами’ ал-хикайат. Сокровищница восточной мудрости, А., 2005.

САДРИДДИН Айни, см. *Айни*.
САДУАКАС Гылмани (1890, ныне а. Малтабар Ерейментауского р-на Акмолин. обл. — 24.5.1972, Алматы), религ. деятель. Религ. образование получил в медресе Ахмета Гусманулы. Преподавал азы религ. науки в Силетинском медресе (1916), вел религ. деятельность, был имамом. В 1952—72 кази,



Сагырские петроглифы

другу удары секирами; момент охоты всадника на оленя
САДАК (казах. садақ), лук, ручное оружие для метания стрел. Казах. луки по своей конструкции относились к сложносоставным. Размеры в пределах 70—120 см. В героич. эпосах встречаются назв.: со-

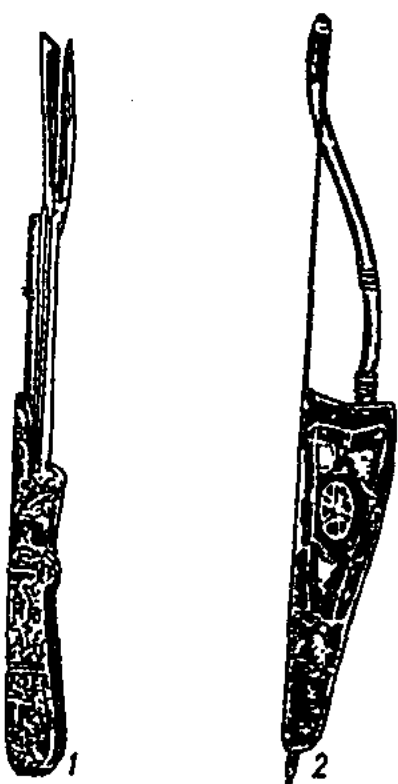

1 — стрелы; 2 — садак (лук)



С.Гылмани

член Гл. управления мусульман Ср. Азии и Казахстана. Автор кн. “Құран туралы жала мен өтіріктер” (1970), 8-томного казах.-араб. словаря и сб. ораторских речей. Перевел сочинения ал-Фараби с араб. яз. на казахский.

САДУАКАСОВ Жанайдар (1898, ныне Жанааркинский р-н Карагандин. обл. — 25.2.1938, Алматы), гос. и обществ. деятель. Учился у аул. муллы, в Акмолин. рус. школе (1913—15), начальной школе (1915—16), Омской гимназии (1916—19). Один из руководителей орг-ций казах. молодежи: “Бірлік” (1916—18), “Жас казак” (1918), “Қазақ жастарының демократиялық кеңесі” (1918—19). При Колчаке перешел на подпольную работу. Через писателя Ф.А. Березовского поддерживал связь с полит. орг-циями. Работая делопроизводителем в казах.

Садуакасов

отделении нар. просвещения, подготовил необходимые документы для побега из Омской тюрьмы С. Сейфуллина и др. В июле 1919 в связи с угрозой ареста вернулся в Акмолу. В 1920—22 служил в Акмолин. уездном к-те ВКП(б); 1922—24 ответств. секретарь ЦИКа КАССР; 1923—24 пред. Центр. комиссии при ЦИК по переводу делопроизводства на казах. яз.; 1924—25 пред. Адайского уездного ревкома; 1925—26 зам. наркома финансов КАССР; 1927—28 пред. Сырдаринского губисполкома; 1928—29 нарком юстиции КАССР и прокурор республики; 1929—33 зав. отделом культуры и агитации Каз-

448



Ж. Садуакасов

крайкома ВКП(б), редактор газ. “Еңбекші қазақ”; 1934—36 секретарь Казкрайкома ВКП(б); 1936—37 первый зам. пред. Наркома КазАССР. В 1937 избран первым секретарем Алматин. обкома и Алматин. горкома Компартии большевиков Казахстана. 17 сент. 1937 арестован. 25 февр. 1938 расстрелян. В 1957 реабилитирован. Первый период жизненного пути С. после падения царизма описан в ист. романе С. Сейфуллина “Тар жол, тайғақ кеші”.

САДУАКАСОВ (Садвакасов) Смагул (1900, ныне а. Жаркын Есильского р-на Сев.-Казахст. обл. — 1933, г. Москва), обществ. и гос. деятель, писатель, публицист. Окончил рус.-казах. уч-ще (1915), Моск. ин-т инженеров транспорта (1931). Учился в Омском с.-х. уч-ще и в с.-х. ин-те (1916—18). В 1915—16 работал учителем в ауле. В

1917—18 был активным членом орг-ции казах. молодежи “Бирлик” (“Бірлік”) в Омске, руководителем ее прав. крыла, а также секретарем правления орг-ции “Жас азамат”. В 1918—20 сотрудник казах. отдела при земском управлении в Акмолин. обл., преподаватель учительских курсов. В 1920 сотрудник казах.-тат. секции Сиб. бюро Росс. Коммунистич. Союза молодежи (РКСМ), член ЦК Союза молодежи Востока, секретарь Казах. обкома РКСМ. Был ред. газ. “Кедей сөзі” (Омск), членом редколлегии газ. “Ұшқын”, “Еңбек туы” (Оренбург). На учредит. съезде Казах. автономии (окт. 1920) избран членом ЦИКа Советов КАССР, полит. секретарем КазЦИКа. Будучи на гос. службе, отстаивал идею государственности и территориал. целостности Казахстана. В 1921 руководил переходом Семипалатин. обл. из подчинения Сибревкому в состав КАССР. За роспуск Семипалатин. губкома и губисполкома ВКП(б) из-за отсутствия в них казах. представителей получил партийное взыскание. Несмотря на это, он в 1922 по этой же причине распустил Костанайский губисполком и Торгайский уездный исполком. В марте 1922 С. и М. Ауэзов представили руководству республики проект полит.-соц. работы среди казахов. В этом документе были указаны пути ликвидации нац. неравенства. В 1922—25 полномочный представитель КАССР при ТуркЦИКе, зам. земельного комиссара КАССР, зам. пред., пред. Плановой комиссии КАССР. Ред. газ. “Өртен” (Оренбург, 1922), член редколлегии журн. “Жас қазақ” (1923), ответств. секретарь журн. “Қызыл Қазақстан” (1924). В марте 1923 подписал “Заявление 14-ти”, в к-ром выражено недовольство нац. политикой ВКП(б) в Казахстане. В 1925—27 Нарком просвещения Казахстана, член Казах. краевого бюро ВКП(б), ред. газ. “Еңбекші қазақ” (1925—26). С.

выступал против геноцида казах. народа, насильств. коллективизации, превращения Казахстана в сырьевой придаток России, за что подвергался гонениям и преследованиям. Стронники С. (“садвакасовщина”) были сильной оппозицией политике Москвы в Казахстане. Ее руководитель С. был признан вождем прав. сил, вдохновителем националистов и алашординцем в рядах компартии. 3-й пленум Казах. краевого к-та ВКП(б) (нояб. 1926) вынес постановление с осуждением оппозиционной группы С., С. Кожанова, Ж. Мынбаева. Участники оппозиции были сняты с руководящих должнос-



С. Садуакасов

тей. Изгнанный из Казахстана, С. в 1927—28 был ректором Казах. пед. ин-та в Ташкенте. В своей ст. “О нации и представителях нации”, опубл. в журн. “Большевик” (1928, №1), С. разоблачил неогранич. диктат ЦК ВКП(б). В 1928—31 науч. сотрудник Ин-та Востоковедения АН СССР, одновременно студент Моск. ин-та инженеров транспорта. В 1931—33 работал инженером на стр-ве ж. д. Донбасс — Москва. Автор книг на казах. яз. “Новый путь молодежи” (1921), “О проблемах просвещения в Казахстане” (1927) и др. науч. и публицист. работ. С. написал неоконченный роман “Сәрсенбек”, а также повести и рассказы “Салмақбай, Сағындық”, “Күміс қоңырау”, “Күлпәш” и др. Внес вклад в становление жанра критики, участвовал в лит. дискуссиях. С. — один из основателей казах.

театра, автор первых трудов по нац. театроведению (“О национальном театре”),.

Соч.: Жастарга жаңа жол, Оренбург, 1921; Кооперация һәм қазақ шаруасы, Оренбург, 1924; Салмақбайдың ауылында қалайша кооперация ашылды, Оренбург, 1924; Ұлт театры туралы, Қ., 1926; Қазақстанда халық ағарту мәселелері, Қ., 1927; Избранное, А., 1994; Екі томдық шығармалар жинағы, А., 2003.

Лит.: Қамзабекұлы Д., Смағұл Сәдуақасұлы, А., 1996; Қойгелдиев М., Ұлттық саяси элита, А., 2004.

САДУАҚАСОВ Дармен (род. 30.4.1979, Астана), шахматист, мастер междунар. класса (1996), междунар. гроссмейстер (1999). Тренер — Б.Асанов. Победитель междунар. и казахст. турниров. Победитель мир. первенства среди молодежи после 20 лет; провел 13 игр, из них выиграл в 8, в 5 играх — ничья.

САДЧИКОВКА, село в Костанайском р-не Костанайской обл., центр сел. округа, в 25 км к Ю.-З. от пос. Затобольск. Осн. в нач. 20 в. Уч. х-во Костанайского с.-х. ин-та (1961). Ближ. ж.-д. ст. Костанай (в 33 км).

САДЫК АТА, ср.-век. городище в Юж.-Казахст. обл., в 18 км к С. от г. Туркистан, у а. Шорнак. Имеет прямоугол. в плане форму, дл. с С. на Ю. 340 м, с З. на В. 180 м. Состоит из 3 частей. Согласно найденным материалам раскопок, проведенных в цитадели, С. а. разрушен араб. завоевателями во 2-й пол. 8 в.

САДЫКОВ Токмухамед Салменович (род. 26.9.1938, с. Верхняя Речка Парфеновского р-на Алт. края, Россия), ученый-историк, д-р ист. наук (1983), проф. (1995), акад. НАН РК (2002). В 1964 окончил КазГУ (ныне КазНУ им. аль-Фараби). В 1964—66 преподаватель Алматин. строит. техникума; 1966—69 ст. преподаватель Казах. политех. ин-та (ныне КазНТУ им. К.Сатпаева); 1969—70 помощник зам. пред. Совета Министров КазССР; 1970—83 доцент, проф. Алматин. Ин-та иностр. языков (ныне КазУМОиМЯ им. Абылай хана). В 1983—87

работал в Алматин. зоовет. ин-те (ныне Казах. нац. агр. ун-т), в 1987 зам. министра высшего и ср. спец. образования КазССР. С 1987 ректор КазПИ (ныне КазНПУ им. Абая). Осн. направления н.-и. работ: совр. высшая школа, история Казахстана, психология, а также



Т.Садыков

вопросы истории педагогики. Св. 400 науч. работ, в т. ч. 10 монографий. Награжден орд. “Парасат”.

Соч.: Историческое сознание и нравственность, А., 1986; Концепция становления и развития народного образования Казахстана, А., 1992; Тарих тағылымы, А., 1992; Воспитание историей, А., 1994; Теория и практика высшей школы Казахстана на пути реформ, А., 2000; Методология 12-летнего образования (соавт.), А., 2003; Интеллектуальный облик будущего, А., 2005.

САДЫКУЛОВ Толеухан (род. 20.10.1940, а. Шаган Вост.-Казахст. обл.), д-р с.-х. наук (1986), проф. (1989), засл. деятель науки Казахстана (1989). Окончил в 1964 Алматин. зоовет. ин-т (ныне Казах. нац. агр. ун-т им. С.Сейфуллина). С 1967 работает в этом же ун-те. Осн. науч. тр. посв. разведению, селекции и генетике с.-х. животных. Внес вклад в развитие теоретич. и практич. основ выведения мясо-сальных пород овец. Руководил работами по выведению дегересской породы овец. Автор 110 науч. работ, в т. ч. 5 монографий, 6 рацион. предложений.

Соч.: Дегересские овцы, А., 1985; Практикум по разведению и селек-

ции животных (учебное пособие), А., 1999; Биотехнологический метод трансплантации эмбрионов для ускоренного развития дегересской породы, А., 2004; Разведение и селекция сельскохозяйственных животных, А., 2004. **САЗ**, струнный муз. инструмент. Имеет грушевидный дерев. корпус, переходящий в длинную шейку с 10—14 ладами. Общая дл. 500—1200 мм. Широко распространен у народов Ср. Азии, Афганистана, Турции, Ирана, Кавказа и др. Аналогичный инструмент — дутар (у узбеков, уйгур). Используется в ансамблях нар. инструментов и для сопровождения сольных певцов. **САЗАН** (*Surginus carpio*), ценная промысловая рыба сем. кар-

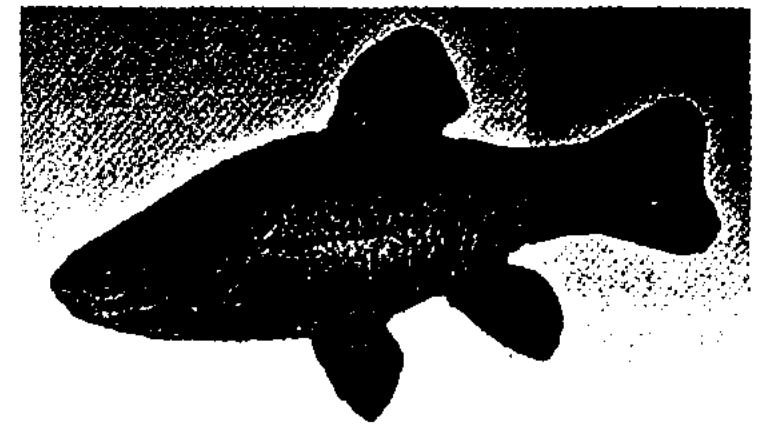

Европейский сазан

повых. Обитает в пресных водах Евразии. В Казахстане водится в басс. Каспийского и Аральского м. Акклиматизирован в басс. Таласа, Балкаша, Ертиса. Дл. до 1 м, масса св. 16 кг. Одомашненная форма С. — карп.

САЗАНТОБЕ, древнее укрепление на терр. Шардаринского р-на Юж.-Казахст. обл, в 30 км от а. Байыркум. Исследован в 1949 Юж.-Казахст. археол. экспедицией (рук. А.Н. Бернштам). В плане бугор круглой формы, выс. 20 м, диаметром 100 м. Окружен дувалом выс. 1 м. Верх. часть — четырехугол. площадка размером 12 м². Датируется 1 в. н. э.

“**САЗГЕН**”, фольклорно-этногр. ансамбль. Создан в 1989 при Казах. гос. музее нар. муз. инструментов (Алматы) под рук. К.Туякаева. Репертуар ансамбля составляют танцы, поставленные хореографом Г.Орымбаевой: “Жайлауда”, “Қайран жиырма бес”, “Қымыз биі”, “Наз”, “Туған жер әуені”.

Сазсырнай

САЗСЫРНАЙ, духовой инструмент, изготовленный из глины с последующим ее обжигом. С. разрисовывался и покрывался глазурью. Инструменты, похожие на С., встречаются у мн. народов: у марийцев — шун



450

Сазсырнай

мушпык, у кыргызов — чопо-чоор, у грузин — булбуль и т. д. Они имеют различ. формы и размеры, напоминают по форме птиц, рыб, наездников, многоголовых коней, шар, яйцо. Древность происхождения этого инструмента подтвердили археологи в 1971 во время раскопок города, где был найден небольшой полый глин. предмет величиной с гусиное яйцо с двумя маленькими отверстиями по диаметру, размещенными на противоположных сторонах.

САИН Жумагали (1912, ныне с. Искра р-на им. Г. Мусрепова Сев.-Казахст. обл. — 28.5.1961, Алматы), поэт. Окончил Петропавловский пед. техникум (1930), подготовит. отделение Моск. ин-та цветных металлов и золота (1931), Алматин. гос. ун-т (1932). Участник Вел. Отечеств. войны, командир партизанского отряда на Укр. фронте. В 1932—57 работник Карагандин. обл. дома нар. просвещения, зав. отделом газ. “Жас Алаш”, ред. Казгослитиздата (ныне “Жазушы”), зав. секцией лит.-ры для детей и молодежи СП Казахстана, директор Казах. гос. филармонии, Респ. дома нар. творчества, зам. редактора журн. “Жаңа өмір” и “Әдебиет және искусство” (ныне “Жұл-

дыз”); с 1960 гл. редактор газ. “Қазақ әдебиеті”. Первый сб. стихов “Бақыт жыры”, посв. жизни аула, людям труда, молодежи, вышел в свет в 1936. Эпические поэмы “Балықшы” (1935), “Бақыт құшағында” (1936), “Ырысбайдың әңгімесі” (1938), “Досыма хат” (1939). Художеств. талант С. ярко проявился в поэме “Күланда” (1940). Мн. его стихи посв. воен. теме. В сб. “Жорық жылдары” (1944), а также в стих. “Түн қатады партизан”, “Айтылмай келген аманат”, “Жаралы партизан”, “Еске алу”, “Е.М. Масловаға” и др. поэт воспевае т героич. подвиги бое-



Ж.Саин

вых друзей — партизан, любовь к родной земле, Отечеству. В послевоен. годы писал публицистич. и лит.-критич. статьи об актуальных проблемах казах. лит.-ры (“Аударма — әдебиеттің маңызды саласы”, “Поэзия туралы”, “Менің Украинам”, “Жас өлке, гүлденіп жайнай бер”); очерки (“Құнарлы күз”, “Зор ынтымақ”) и др. Вышли в свет сб. стихов: “Айғақ” (1948), “Алтай” (1950), “Жылдар”, “Самал” (1957), повесть “Жол үстінде” (1961). С. перевел на казах. яз. роман М.Ю. Лермонтова “Герой нашего времени”, отрывки из кырг. эпоса “Манас”. Произв. С. переведены на рус., укр., кырг., узб. языки. Его именем назв. улицы гг. Алматы, Кокшетау; ср. школа в Арыкбалыкском р-не Акмолин. обл. Награжден орд. Труд. Красного Знамени.

Соч.: Жас досыма, А., 1948; Қарлығаш, А., 1948; Дастандар, А.,

1951; Танд. шығ. жин., А., 1952; Шығ. жин., 3 т., А., 1977, 1978, 1980; Избр. тр., А., 1983.

Лит.: Кедрина З., Из живого источника, М., 1960; Шәріпов Ә., Жумагали Саинның өмірі мен творчествосы, А., 1964; Бекхожин Қ., Олең өткелдері, А., 1986.

САИФ САРАИ (1321, г. Сарайчик — 1396, Египет), кыпчакский поэт, видный представитель лит.-ры эпохи улуса Джучи. Жил вдали от родины; последние годы жизни провел в Египте. Наиб. значит. произв. поэта, дошедшее до наших дней, — поэма “Гулистан биттурки” (1391), состоящая из 5 тыс. строк и написанная на тюрк. (кыпчакском) яз. Осн. часть поэмы представляет свободное переложение произв. Саади “Гулистан”, дополненное собственными лирич.-филос. отступлениями, газелями, одами. Рукопись поэмы обнаружена в 1915; фотокопия хранится в Анкаре (1954). В 1968 поэма С. была издана в Ташкенте в транскрипции на основе рус. графики.

Лит.: Наджип Э.Н., Кыпчакско-огузский литературный язык мамлюкского Египта XIV века, М., 1965; его же, Тюркоязычный памятник XIV века “Гулстан” С.Сараи, А., 1975; Тасмағамбетов И., Самашев З., Сарайшық, Атырау, 2003; Келімбетов Н., Ежелгі әдеби жәдігерліктер, Аст., 2004.

САЙБОЛАТОВ Самаркан Жекебаевич (2.2.1942, ст. Жалгызтобе Жарминского р-на Вост.-Казахст. обл. — 2.4.2006, Алматы), инж.-технолог, д-р тех. наук (1985), проф. (1990). Окончил Казах. хим.-технологич. ин-т (1964). В 1959—69 инж. различ. пр-тий строит. материалов; 1969—88 технолог, зав. лаб., уч. секретарь, зам. директора по науч. работе в Н.-и. ин-те строит. материалов (Алматы); 1988—2003 зав. кафедрой, декан Казах. гос. архит.-строит. академии; с 2003 ректор Ун-та технологии, стр.-ва, оценки и управления качества. Направление науч. исследований: создание энергоресурсосбере-

гающих технологий строит. керамики на основе техногенных отходов пром-сти и местного сырья в РК. С. — один из авторов технологии золокерамич. материалов (Гос. пр. РК, 2003). Св. 500 науч. работ, в т. ч. 15 мо-



С. Сайболатов

нографий, 60 авт. свидетельств. Награжден орд. “Знак Почета” и “Құрмет”.

С о ч.: Золокерамические стеновые материалы, А., 1982; Ресурсосберегающая технология строительной керамики на основе зол ТЭС, М., 1990.

САЙГАК, с а й г а, млекопитающее сем. полорогих. Типичный обитатель полупустынь и пустынь. Дл. тела 110—140 см, хвоста 8—12 см, масса до 40 кг. Рога лировидной формы, имеются только у самцов. Бег со скоростью до 70—80 км/ч. Обитает в степях и полупустынях Ниж. Поволжья, Монголии и Зап. Китая, Ср. Азии и Казахстана. Подвержен сезонным миграциям. Места оюта находятся в Центр. Казахстане, на зиму С. откочевывает в пустыню Бетпақдала, пески Арысқум, Приаральские Каракумы, на Устирт. В 20-х г. 20 в. в результате хищнического истребления

поголовье С. резко сократилось. Запрещение охоты способствовало восстановлению числ. животных.

САЙДУЛДИН Тлеуберды (род. 20.3.1943, а. Шалқар Жайсанского р-на Вост.-Казахст. обл.), д-р зоовет. наук (1986), проф. (1989), акад. НАН Казахстана (1996). Окончил Семипалатин. зоовет. ин-т (1965). В 1970—78 науч.-пед. работа в этом же ин-те; с 1987 зав. каф. в АЗВИ (ныне Казах. нац. агр. ун-т); директор Н.-и. ин-та анималогии при ун-те. Осн. науч. труды посв. вопросам серологич. диагностики инфекц. болезней с.-х. животных. Наряду с



Т. Сайдулдин

совершенствованием ряда серологич. методов предложил новые (реакция связывания конглотинирующего комплекса и реакция агрегирования иммунных комплексов, реакция Сайдулдина) и внедрил их в произ-во. Автор ок. 200 науч. работ.

С о ч.: Основы серологии, А., 1992; Индеттану, А., 1993; Орысша-қазақша малдәрігерлік сөздік, А., 1993; Ветеринариялық індеттану, 2 тома, А., 1999.

САЙКЫН, с а й к ы н с к и й в е т е р, местный, противоположный направлению ветра еби; возникает в обл. выс. давления, в р-не Жетысуских (Жонгарских) ворот, дует с С.-З. на Ю.-В. Наиб. часто проявляется с сент. по апр. (со скоростью 50—60 м/с, летом слабее). Под влиянием С. в Алакольской впадине образуются сильные снежные бураны, иссушаются почвы; темп-ра понижается до -30, -37°С.

САЙКЫН, аул, адм. центр Бокейординского р-на Зап.-Казахст. обл., ж.-д. ст., в 614 км к Ю.-З. от г. Уральск. Нас. 3,7 тыс. чел. (2004). Осн. в 1905 в связи со стр-вом ж. д. Саратов—Астрахань. В 1957—96 центр овцеводческого совхоза им. М. Маметовой.

САЙКЫН, хребет в сев.-вост. отрогах Жетысу Алатау. Протяженность до 30 км, шир. ок. 6 км. Абс. выс. 2342 м. Сложен палеозойскими гор. породами. Юж. склоны отвесные, сев. — пологие. Почвы сероземные. Растительность полупустынная.

САЙКЫРҚУМ, Сенгірқум, песчаный массив в сев. ч. Мангыстауского плато, между песками Бостанқум и солончаком Акпан. Выс. 119 м над ур.м. Дл. 33 км, шир. до 10 км. Закрепленные растительностью песчаные гряды (выс. 1—6 м). Соленые грунтовые воды на глуб. 25 м. Зимнее пастбище.

САЙМАСАЙ (до 1995 с. Александровка), аул в Енбекшиказах. р-не Алматин. обл., центр аул. округа, в 12 км с С.-З. от район. центра — г. Есик. Нас. 3,5 тыс. чел. (2004). Учхоз “Жанашар” Казах. агр. ун-та.

САЙОТЕС, О т е с с а й ы, аул (пос. в 1967—97) в Мангыстауском р-не Мангыстауской обл., центр аул. округа, в 140 км к С.-В. от район. центра — а. Шетпе. Нас. 2,2 тыс. чел. (2004). Осн. в 1967 в связи со стр-вом ж. д. Жанаозен (Н. Узень) — Актау — Бейнеу — Макат. Нефтеперегонная станция. Ист. памятники: мавзолей *Сейсен аты*, мавзолей Отес и др.

САЙРА (*Cololabis saiga*), промысловая рыба сем. макрелещуковых. Дл. до 36 см, масса до 200 г. Обитает в субтропич. и умеренных водах Тихого ок., в т. ч. у Курильских о-вов, в Япон. м. и юж. ч. Охотского м.

САЙРАМ, С а й р а м с у, река в Юж.-Казахст. обл., в басс. р. Арыс. Дл. 76 км, пл. водосбора 1060 км². Начинается с ледников Угамского хр., впадает в р. Бадам.



Сайгак

Сайрам

САЙРАМ, Испенжаб, Исфиджаб, ср.-век. город. Расположен на терр. Сайрамского р-на Юж.-Казахст. обл., к Ю.-З. от г. Сайрам, в 12 км к В. от г. Шымкент. Исследован в 1893—94 В.В. Бартольдом, 1923—26 П.П. Ивановым, 1925 М.Е. Массоном, 1940 Г.И. Пачевичем, 1947—51 Юж.-Казахст. археол. экспедицией (рук. А.Н. Бернштам), 1979 археол. отрядом (рук. Н.П. Подушкин) Шымкент. пед. ин-та. Крупный ср.-век. торг.-ремесленный и культ. центр на Вел. Шелковом пути, соединяющий гг. Шаш и Тараз. В письм. источниках упоминается с 7 в. как г. *Исфиджаб*. В 10—11 вв. город стал наз. С. В 1214 город был захвачен Мухаммадом Хорезмшахом, а в 1219—20 монголами. В 15—16 вв. С. — один из культ.-торг. центров Казах. ханства. В этот период С. был в числе присырдаринских городов, за к-рые шла борьба между династией Шайбанидов и казах. ханами. В 1684 и 1723 подвергся жонгарскому нашествию. В 19 в. входил в состав Кокандского ханства. В 1864 рус. военный отряд во главе с Черняевым присоединил город к России. Развалины С. занимают площадь 500—550 м², выс. 2,5—4 м. Большая ч. археол. материалов городища характерна для периода послемонг. эпохи, в связи с этим встречаются мнения, что С. и Исфиджаб существовали отдельно и что месторасположение Исфиджаба следует искать в др. месте.

САЙРАМ, аул в Сайрамском р-не Юж.-Казахст. обл., центр аул. округа, в 24 км к Ю. от район. центра — а. Аксу. Нас. 28,9 тыс. чел. (2004). Организован в 1929 как артель, в 1958 центр мол.-овощеводч. колхоза.

САЙРАМСКИЙ РАЙОН, адм. р-н на Ю.-В. Юж.-Казахст. обл. Образован в 1928. Пл. 1,7 тыс. км². Нас. 248,2 тыс. чел. (2004). 17 аул. округов. Адм. центр — а. Аксу. Поверхность — предгорная равнина, местами возвышенная и пересеченная

оврагами. М-ния строит. материалов. Климат континентальный. Ср. темп-ры янв. 3—4°С, июля 24—26°С. Осадков выпадает в ср. 250—350 мм в год. По терр. р-на протекают рр. Арыс, Аксу, Сайрамсу, Бадам. Почвы сероземные. Растут полынь, кермек, чингиль, шиповник. Обитают волк, лисица, заяц, суслик; водятся фазан и др. птицы. Пром. пр-тия: АО “Манкентсельмаш”, ТОО “Жер-ана”, ТОО “Арай”, ПК “Аксу”, АО “Онтустик кус”. Кирпичный з-д. С.-х. пр-тия по выращиванию кр. рог. скота, мясо-шерстных



Сайрамский район. Мавзолей Ыбыраим ата

овец, произ-ву зерна, хлопка, сах. свеклы. Санаторий “Манкент”. Древние ист. памятники:



Сайрамский район. Открытие исторического комплекса Мартобе

ср.-век. городище Сайрам (Исфиджаб) и др.

САЙФИ КУДАШ, Кудашев Сайфи Фаттахеддинович (21.9.1894, с. Кляш Уфимского у. Уфимской губ. — 26.6.1993, Уфа, Башкортостан), башк. поэт. Нар. поэт Башк. АССР (1964), засл. работник культуры РСФСР (1984). В медресе “Галия” учился (1915—18) вместе с Б.Майлиным, Ж.Тлепбергеновым, Х.Басимовым, Н.Манаевым; участвовал в выпуске журн. “Садак”. В 1930 ред. журн. “Октябрь”, 1943—48 пред. Союза писателей Башкортостана. Считал своим наставником казах. поэта Н.Наушабаева, подражая ему, с 1913 начал писать стихи на казах. яз. Сб. стихов: “Азаттық жырлары” (“Песни свободы”), “Ақ билетілер туралы” (“О белых билетах”, оба в 1917), “Қызыл жауынгер” (“Красный боец”, 1926), “Күрес батыры” (“Герой борьбы”, 1928), “Бақыт заңы” (“Закон счастья”, 1932), “Республика жырлайды” (“Республика поет”, 1940), “Шақыру” (“Приглашение”, 1942), “Шын жүректен” (“От чистого сердца”, 1944), “Менің махаббатым” (“Моя любовь”, 1956) и др. Поэмы “Хат” (“Письмо”, 1930), “Менің ауылдасым” (“Односельчанин”, 1943). Детям посв. рассказы “Баярлар бар кезде” (“Когда были бояре”, 1928), сб. стихов “Әзір бол” (“Будь го-

тов”, 1935), “Бақытты балалық шақ” (“Счастлиное детство”, 1935). Мемуары “Ұмытылмас минуттар” (“Незабываемые минуты”, 1957). Написал две статьи об Абае на башк. и казах. яз. (“Абай Қунанбаев”, газ. “Красный Башкортостан”, 1945; “Мой учитель”, газ. “Қазақ әдебиеті”, 1971). До конца жизни поддерживал лит. связи с казах. писателями. Награжден орд. Ленина, Труд. Красного Знамени, “Дружбы народов”, “Знак Почета”.

С о ч.: Жастық шақтың ізімен, А., 1984.

САКЕН СЕЙФУЛЛИНА (до 2000 Жарык), пос. (с 1960), в Шетском р-не Карагандин. обл., центр пос. округа, в 75 км к З. от район. центра — а. Аксу-Аюлы. Нас. 3,3 тыс. чел. (2004). Возник в 1960. Крупная ж.-д. станция.

САКИ, тюрк.-иранояз. племена (преим. кочевые) 1-го тыс. до н. э. — первых веков н. э. В клинописных надписях, у антич. авторов, в кит. хрониках, в инд. и др. источниках назв. “С.” использовалось для обозначения различ. племен. В античных источниках С., как правило, соответствуют скифы. В др.-перс. надписях различают три группы С.: С.-хаумаварга (“изготавливающий напиток хаома”; у антич. авторов — амюргии), С.-тиграхауда (“с остроконечными шапками”) и С.-парадрайя, “к-рые за морем” (т. е. скифы Причерноморья). В совр. науч. лит-ре С. наз. древние племена сев. и вост. районов Ср. Азии, Казахстана, Вост. Туркистана, в отличие от родственных им массагетов Приаралья и Закаспия и скифов Сев. Причерноморья. Геродот и др. авторы повествуют о войне персов и С., победе последних над ахеменидским царем Киросом, подчинившим все страны от Ирана до Средиземноморья. С С. воевали и др. цари династии Ахеменидов. В кон. 6 — нач. 5 в. до н. э. часть С. была покорена перс. царями из династии Ахеменидов, платила им подати и поставляла воинов; в составе перс. армии

С. участвовали в греко-перс. войнах (500—449) и несли гарнизонную службу в различ. областях гос-ва Ахеменидов. Осн. занятием С. было кочевое скотоводство; отд. группы их переходили к оседлости. У ср.-азиат. С. зарождалось классовое общество. В среде С. происходило резкое социально-имуществ. расслоение — сакская аристократия сосредоточивала в своих руках значит. богатства; вместе с тем большую роль продолжали играть родо-племенные отношения. Ок. сер. 3 в. до н. э. группа сакских племен



Сак-тиграхауда и мидиец. Рельеф из дворца Ксеркс в Персополе. 5 в. н. э.



Сак-тиграхауда. Реконструкция М.Баста и М.Горелика

вторглась в пределы Парфии и сыграла значит. роль в образовании Парфянского царства, позднее эти племена проникли в Дрангиану, где и осели, дав Дрангиане назв. Сакастан (“страна С.”, совр. Систан, Сейстан). В кон. 2 — 1-й пол. 1 в. до н. э. С. проникли в Сев. Индию. На терр. совр. Ср. Азии, Афганистана, Пакистана и Сев. Индии С. уже в первые века н. э. были, очевидно, ассимилированы местными народами и пришлыми кочевыми племенами. В Вост. Туркистане (Хотан) их язык сохранялся вплоть до 10 в. н. э. С. сыграли важную роль в этногенезе народов Ср. Азии, Афганистана и Сев. Индостана. В основе физ. облика С. лежал андроновский антропологич. тип. Памятники культуры С. открыты археологами в юж. районах Казахстана, Узбекистана, в Кыргызстане и Таджикистане. В религии С. большое место занимало верховное божество, связанное с культом солнца. Для иск-ва С. характерны художеств. изделия, выполненные в т. н. скифском зверином стиле. См. *Сакская культура*.

Лит.: Геродот, История в девяти книгах, т. 1, М., 1988; Древние авторы о Средней Азии, Таш., 1940; Артамонов М.И., Сокровища саков, М., 1973; Қазақстан тарихы, т. 1, А., 1996; Кадырбаев А., Сакский воин — символ духа предков, А., 1998. См. *Сакская культура*.

САКИЕВ Шарипбай Кашкынбайулы (20.12.1913, ныне с. Ровное Байзакского р-на Жамбылской обл. — 20.4.1989, Тараз), актер. Нар. арт. Казах. ССР (1966). Окончил Ташкентский театр.-художеств. ин-т. С 1936 в Жамбылском обл. театре драмы, на сцене к-рого сыграл свою первую роль — Акана в комедии К.Кыркымбаева “Келіншек”. Исполнял острохарактерные роли, в к-рых раскрылся многогранный талант актера. Среди созданных С. сценич. образов — Кебек, Есен, Еспембет, Жантас, Танеке, Кобыланды, Жабай, Арыстан (в

Сакиева

пьесах М.Ауэзова “Енлик-Кебек”, “Ночные раскаты”, “Каракыпшак Кобыланды”, “Карагоз”, “Айман – Шолпан”), Кодар, Козы, Акан, Амангельды (в пьесах Г.Мусрепова “Козы Корпеш – Баян Сулу”, “Акан сери – Актоқты, “Амангельды”), Алдар Косе (в одноим. комедии Ш.Хусаинова), Жангир-хан (М.Акинжанов “Исатай – Махамбет”), Касболат (Т.Ахтанов “Боран”), Абай (в одноим. трагедии М.Ауэзова и Л.С. Соболева), Ишполит, Дудукин (А.Н. Островский “Не все коту масленица”, “Без вины виноватые”, Фердинанд (Ф.Шиллер “Коварство и любовь”), Скапен (Ж.Б. Мольер

ва в Москве. Награжден орд. “Знак Почета”.

Лит.: Облыстық қазақ театрлары, А., 1965 (на казах. и рус. яз.); Шынысұллы Я., Мәртебе, А., 1993.

САКИЕВА Куляш Сырымбетовна (род. 15.2.1920, г. Жайсан Вост.-Казахст. обл.), актриса, певица. Нар. арт. КазССР (1958). В 1941 окончила Алматин. театр. уч-ще. Дебютировала на сцене Жамбыл. обл. театра драмы в роли Куникей в спектакле М.Ауэзова “Каракыпшак Кобыланды”. Роли Енлик (“Енлик – Кебек” М.Ауэзова), Баян, Кыз Жибек (“Козы Корпеш – Баян сулу” и “Кыз Жибек” Г.Мус-

генбай батыра. С 12 лет сопровождал своего отца Бапан бия, принимал участие в управлении народом, совершенствовал ораторское искусство. Заметив незаурядные способности сына, отец с 15 лет поручал ему решение небольших споров. В 16 лет после состязания с вел. оратором края Байдалы бием был прозван Саққулак. Известны многочисл. ораторские речи С.: “Саққулақтың Шоқанға берген батасы”, “Ақыл туралы”, “Төрт нәрседен қанық қыл”, “Мұсаның өліміне айтқаны”, “Орман-тоғай жер сыны” и др. Его ораторские речи содержат глубокие филос. мысли о науке, знании, о героизме. В отличие от др. биев-ораторов, С. записывал свои речи, а также мысли и изречения др. биев. У С. было семеро сыновей, из них Нуралы и Ералы были также известными биями и ораторами. Дастан Ералы “Жантай” записан С. Сейфуллиним и опубл. в журн. “Әдебиет майданы” (№ 1, 1936).

Лит.: Қазбеков М., Қазақтың би-шешендері, кн. 1 (13–18 вв.), А., 1993; Омбы өңірі қазақтарының 18–20 ғасырлардағы әдеби шығармашылығы, А., 2001.

САКСАУЛ (*Haloxylon*), род многолетних растений сем. маревых.

454



Ш.Сакиев



К.Сакиева

“Проделки Скапена”), Труффальдино (К.Гольдони “Слуга двух господ”) и др. Занимался режиссурой. В 1958 участвовал в Декаде казах. лит-ры и иск-

репова), Луизы (“Коварство и любовь” Ф.Шиллера). В 1952 перешла в Семипалатин. муз.-драм. театр. Здесь она создала образы Жүзтайлак (“Ночные раскаты” М.Ауэзова), Анар (“Одно дерево не лес” А.Тажibaева), Актоқты, Камка (“Акан сери – Актоқты” и “Козы Корпеш – Баян сулу” Г.Мусрепова), Бапу (“Легенда о любви” Назыма Хикмета). Сочетание драм. мастерства и муз. таланта актрисы особенно ярко проявились при исполнении ролей Шолпан (“Айман – Шолпан” М.Ауэзова), Майры (в одноим. спектакле А.Тажibaева), Акжунус (“Ер Таргын” Е.Брусиловского). Исполнительница казах. нар. песен. Награждена 2-мя орд. “Знак Почета”.

САККУЛАК БИ (наст. имя Сабден) (1800, Еремантауский р-н Акмолин. обл. — 1888, там же), би, оратор. Правнук Бо-



Ш.Сакиев в роли Акылбека в спектакле Б.Жакиева “Әке тағдыры”



Сақсаул

В Казахстане 3 вида: С. белый (*N. persicum*) и С. зайсанский (*N. ammodendron*) — кустарники и С. черный (*N. arhyllum*) — дерево. Образует саксауловые леса в Кызылордин., Юж.-Казахст., Жамбылской и Алматин. обл. Растет на бугристых и грядовых песках, щебнисто-глинистых шлейфах предгорий, такырах. Выс. до 12 м. Ствол корявый, вильчато-ветвистый. Листья супротивные в виде мелких чешуек. Цветки обоеполые. Плод — семянка. Размножается порослью и семенами. Явл-ся кормом для верблюдов. Используется как топливо и в произ-ве уксусной кислоты. Закрепитель песков.

САКСАУЛ-1, 2, поселения эпохи неолита и энеолита на терр. Казахстана. Поселение С.-1 находится в Аральском р-не Кызылордин. обл., в 8 км к С. от ст. Саксаул. Открыто и исследовано в 1955 Хорезмской археол.-этногр. экспедицией (рук. С.П. Толстов). В С.-1 найдены фрагменты глин. круглодонного горшка с рисунком, нанесенным зубчатым штампом, пики, копья, наконечники стрел, скребки, тонкие ножевидные пластинки, вкладыши, резцы, проколки, бусы из ракушек и др. Поселение С.-2 расположено в окрестностях ст. Саксаул. Исследоват. работы проводились в 1938 Л.И. Боровлевым, 1944 геол. группой под рук. Г.А. Яншина, 1955 Хорезмской археол.-этногр. экспедицией. Здесь обнаружены кремневые орудия, отщепы, наконечники стрел, скребки различ. размеров, фрагменты плоскодонной глин. посуды. В поселениях было найдено много костей животных, из них 80% домашних. Археол. материалы С.-1,2 свидетельствуют о заселении этих терр. Казахстана кочевыми племенами еще в эпоху неолита.

САКСКАЯ КУЛЬТУРА, археол. культура раннего жел. века (7—3 вв. до н. э.), памятники которой оставлены сакскими племенами на терр. Казахстана и соседних стран. Важнейшим

источником по истории сакских племен, их материальной культуре явл-ся археол. памятники — могильники, наскальные рисунки, клады. Скопления сакских могильников, в т. ч. и царских, найдены на берегах Таласа, Шу, Иле, в предгорной зоне Кыргыз, Иле и Жетысу Алатау, в гор. долинах Кегена и Нарынкола. К археол. памятникам С. к. относятся Есикский, Бешатырский курганы в Жетысу, Уйгаракский могильник в низовьях Сырдарии, курганы Тасмолинской культуры в Центр. и Сев. Казахстане, Берельский и Шиликтинский захоронения в Вост. Казахстане. От периода С. к. остались многочисл. могильники: среди них выделяются огромные курганы (до 20 м выс. и 100 м в диаметре) знати — сакских царей. Для скифо-сакских захоронений был присущ курганный обряд погребения. Курганы располагаются группами от двух-трех до неск. дес. насыпей, размещенных беспорядочно или вытянутыми цепочками. Подкурганные погребальные сооружения свидетельствуют о существовании у сакских племен развитых архит.-строит. приемов и навыков. Изменяется также погребальная атрибутика. Специфика С. к. прослеживается в бытовании на терр. Казахстана бронз. кинжалов с широкой рукоятью с волнистым краем, ор-

наментиров. в виде обращенных друг к другу головок ушастых и тигриных грифонов. Параллельно существовали черешковые и втульчатые наконечники стрел и вислобушные топоры. Конское снаряжение отличается конструкцией бронз. удила, прямоугол. с упором и стреновидных с дополнит. отверстием. В долине Сырдарии, рядом с сакскими поселениями Ширик-рабат, Бабиш-молда, найдены древние поля, орошаемые с помощью каналов. Выс. развития у сакских племен достигли промыслы и ремесла, связанные с добычей металла, его обработкой, в частности, с литьем бронзы. Сакский “звериный стиль”, сложился как законо-

455

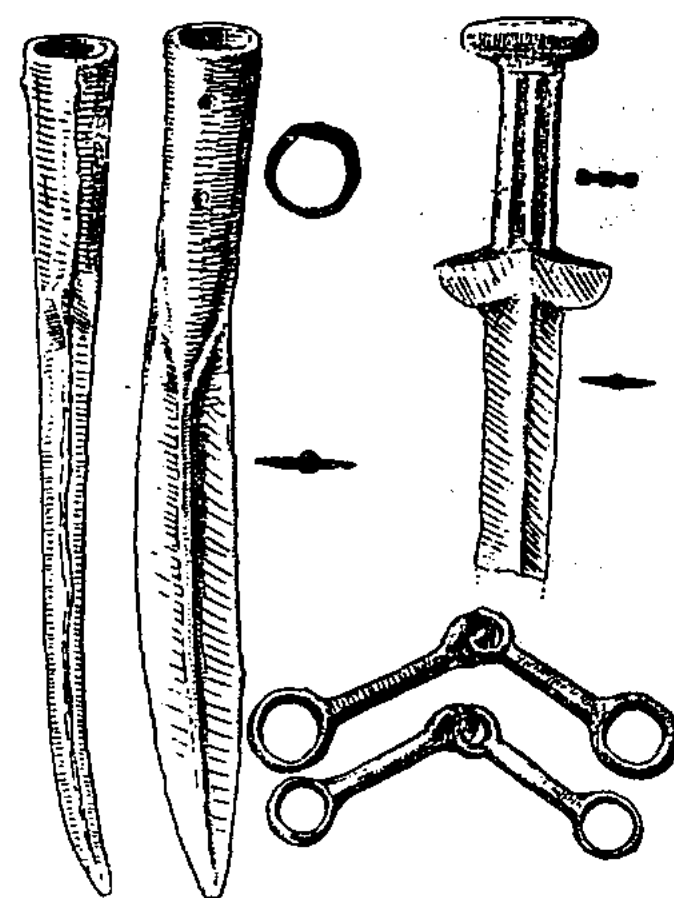

Бронзовые изделия. Жетысу



Курган Жолаулы. 7—4 вв. до н. э.

Саксония

мерное выражение мировоззрения сакских племен, особая знаковая система для выражения идеологии кочевников. О соц. устройстве сакского общества наиб. достоверные сведения дают археол. материалы. Различия между громадными погребальными сооружениями знати и рядовыми погребениями убеждают в дифференциации общества.

САКСОНИЯ, назв. различных гос. и адм.-терр. образований в Германии. 1) Область поселения *саксов*, а затем (кон. 9 в. — 1180) саксонское племенное герцогство на С. Германии; 2) ср.-век. княжество (княжества), в 1806—1918 королевство; в 1815 ок. 1/2 терр. королевства перешла к Пруссии и стала осн. ч. прусской провинции, в 1918—45 земля в Ср. Германии; 3) С.-Анхальт — земля в Германии (адм. ц. — Галле); 4) С. — земля на Ю.-В. Германии (адм. ц. — Дрезден).

САКСЫ, группа герм. племен, объединившихся в 3—4 вв. в племенной союз. Жили между ниж. течением р. Рейн и Эльба. Королевская власть у С. отсутствовала. 5—6 вв. часть С. участвовала в англо-саксонском завоевании Британии. В результате кровопролитных саксонских войн (772—804) Карла Великого С. были покорены франками, Саксония включена в состав Франкского королевства.

“САКСЫ”, респ. газета. Первонач. издавалась под назв. “Страж” в 1933; до 1935 орган Мин-ва внутр. дел в Оренбурге; 1957—1960 — переим. в “Казахстанскую милицию”. В 1990 выходила на рус. яз. под назв. “На страже”; с 1997 издается под совр. назв. на казах. языке.

САЛАВАТ ЮЛАЕВ (5.6.1752, Башкирия — 26.9.1800, Рогервик, Эстония), нац. герой башк. народа, поэт-импровизатор. Участник Пугачевского восстания, сподвижник *Е. Пугачева*. В окт. 1773 С. Ю. был мобилизован на борьбу с *Е. Пугачевым*, но вместе со стерлитамакским отрядом перешел на сторону

восставших. Пугачев сразу же дал С. Ю. чин полковника. С. Ю. участвовал в осаде Оренбурга и отличился храбростью. В кон. нояб. 1773 Пугачев направил С. Ю. на С.-В. Башкирии, где он собрал 10-тыс. отряд и совместно с рус. отрядами успешно вел борьбу в р-не Красноуфимска и Кунгура. В кон. мая и июне 1774 С. Ю. действовал вместе с Пугачевым, к-рый произвел его в чин бригадира. Руководил восстанием в Башкирии, проявив себя талантливым военачальником и агитатором. Продолжал борьбу и после ареста Пугачева. Был захвачен карат. отрядами 24 нояб. 1774; вместе с отцом 3 окт. 1775 отправлен на вечную каторгу в балт. крепость Рогервик. Поэзия С. Ю. явл-ся одним из лучших достижений дореволюц. башк. лит-ры.

Лит.: Салават Юлаев, К 200-летию со дня рождения, Уфа, 1952; Наш Салават, Уфа, 1973.

САЛАМАНДРЫ, сем. хвостатых земноводных. 45 видов; в Евразии и Сев. Америке. Обитают по берегам водоемов.



Саламандра пятнистая

Наиб. известна огненная С. (дл. до 70 см), выделения кожных желез к-рой ядовиты. К С. относятся также тритоны.

САЛАХ АД-ДИН, С а л а д и н, Ю с и ф и б н А й ю б (1138—4.3.1193), егип. султан (1171—93), основоположник династии Айюбидов. Сын Айюба ибн Шади — одного из военачальников сирийского султана Нур ад-Дина. В 1164, 1167, 1168 в составе войска Нур ад-Дина участвовал в воен. походах на Египет, воевал против крестоносцев. В 1169 назначен визирем Египта. В 1171 после

смерти последнего халифа династии Фатимидов, захватил власть в Египте, объявив себя султаном. В 1174 после смерти Нур ад-Дина подчинил его владения в Сирии и нек-рые владения мелких иракских правителей. В 1187 объединенное мусульм. войско во главе с С. ад-Д. разгромило крестоносцев под Хиттином (Палестина) и взяло Иерусалим. К 1189 Сирия и Палестина были полностью освобождены от крестоносцев. С. ад-Д. возглавил мусульм. войска во время 3 крестовых походов (1189—92). Он был первым мусульм. полководцем, полностью разгромившим крестоносцев, после чего крестоносцы стали постепенно терять свои владения на Бл. Востоке. Внутр. политика С. ад-Д. была направлена на раздел земельных владений в Египте, стр-во медресе, уменьшение налогов.

САЛБУРЫН, многодневная охота. Проводится в осн. зимой. Пойманная добыча делится на всех охотников поровну. Доля аксакалов-старшин аула считается отдельно. Во время С. охотники выявляют свое мужество, ловкость, способность преодолевать испытания. Охотники дожидаются первого зимнего снега, на к-ром четко видны следы зверей. По ним охотники находят спрятавшуюся дичь, стучат в барабаны, криком и шумом поднимают ее, преследуют и добивают.

САЛГАРИН Койшыгара (род. 1.4.1939, Жангельдинский р-н



К.Салгарин

Костанайской обл.), писатель, засл. деятель Казахстана (2003).

Окончил Казах. гос. ун-т (ныне КазНУ им. аль-Фараби, 1964). В 1957—75 ред. газ. “Ауыл өмірі”, собств. корр. Казах. радио в Костанайской обл., ред. Торгайского обл. телерадиокомитета, зав. отделом лит-ры и иск-ва в газ. “Егемен Қазақстан”. Ныне зав. архивным отделом Евразийского ун-та. Сатир. стихи С. публ. с 1960. За трилогию “Қазақтар” (“Казахи”) удостоен Гос. пр. РК (1996).

Соч.: Ілгешек, А., 1966; Алтын тамыр, А., 1986; Көмбе, А., 1989; Қазақтың қилы тарихы, А., 1992; Қазақтар, А., 1995; Түрік әлемі, А., 2000; Байырғы түріктер баяны, А., 2005.

САЛИХ (“благочестивый”), коранич. персонаж, пророк, посланный Аллахом народу самуд. Согласно Корану, он призвал свой народ поклоняться только Аллаху, а его самого признать посланником. Небольшая часть самудян уверовала, но большинство сочли его колдуном и составили заговор, чтобы убить его ночью. Как знамение Аллах послал им верблюдицу, к-рой нельзя было причинять зло. Она должна была свободно пастись, а самудяне — делиться с ней питьевой водой. Однако, один из них подрезал ей жилы, а затем они ее закололи. С. возвестил им о грядущем через три дня наказании, от к-рого все они погибли. С. и поверившие ему были спасены. Рассказы о С. обычно составляют в Коране единое целое с рассказами о не поверивших своим пророкам народах Нуха, Худа, Лута, Шуайба и др. Основой этих рассказов явл-ся арабийские предания о гибели набатейских центров в Сев. Хиджазе и случившихся там землетрясениях. Развалины центров и скальные гробницы до сих пор существуют, и традиция связывает их с кораническим С.

САЛИЦИЛОВАЯ КИСЛОТА, о-оксибензойная кислота, $\text{HO}_2\text{C}_6\text{H}_4\text{COOH}$; бесцветные кристаллы, темп-ра плав. 159°C , темп-ра кип. 211°C . Применяется в произ-ве красителей, лекарств. и душистых веществ,

в пищ. пром-сти, медицине, как реагент в аналитич. химии.

САЛКЫНКОЛЬ, бессточное соленое озеро в Сев.-Казахст. обл. Пл. $20,6 \text{ км}^2$, дл. 6 км, шир. 4,2 км. Дл. береговой линии 16,3 км. В С. впадает р. Карасу. Питание подземное, снеговое. Водятся щука, сазан, карп и др. **САЛОН** (франц. salon), 1) гостиная, комната для приемов; 2) (устаревший термин) лит.-художеств. или полит. кружок избранных лиц, собирающийся в частном доме; 3) помещение для выставок, а также магазин художеств. изделий; ателье, парикмахерская и т. п. высшего разряда; 4) внутр. помещение автобуса, самолета и т. п. для пассажиров.

“САЛСАЛ”, религ. поэма. Впервые опубл. в 1879 в Казани (1883, переизд. 1888). Записал и подготовил к печати исследователь М.Жумашев (Юмачиков). В 1906 “С.” переиздан (всего 4 изд.) тиражом 24200 экз. Осн. цель произв. — пропаганда ислама. В поэму влючены древние мифологич., фольклорные сюжеты, мотивы, а также различ. легенды и рассказы. Среди персонажей возвышается образ Али, зятя пророка *Мухаммада*, как воплощение исключительной богатырской силы. По мнению тур. путешественника Челеби, Салсал — владелец мастерской по изготовлению бус, персонаж, ставший легендой. Согласно легенде, Салсал отнял у злых духов крепость Аккерман, позже был убит на войне человеком по им. Малик Аштер. “С.” хранится в рукописном отделе Центр. науч. б-ки АН Казахстана.

Лит.: Бабалар сөзі, т. 2, Аст., 2002.

САЛ-СЕРИ, в традиц. казах. обществе понятие, связанное с особыми способностями человека в искусстве. “Сал” — разносторонний человек иск-ва, поэт, певец, композитор, отличается от др. своей одеждой, поведением. “Сери” — певец, музыкант артист, франт, щеголь. Сал и сери были поэтами-импровизаторами, а также и компо-

зиторами, певцами-сочинителями лирич. песен. Занимались разносторонней муз.-поэтич. деятельностью: исполнительством, созданием стихов, песен, инструмент. пьес, участвовали в айтысах. Песни сери отличаются тонким лиризмом, строгими формами; в песнях же салов — больше озорства, шуток. Тем не менее характер их творчества мало отличается друг от друга. И салы и сери были окружены многочисл. соратниками и почитателями их талантов: певцами, музыкантами, мастерами конно-спортивных нац. игр, разного рода затейниками, силачами, борцами, сокольничими. Наиб. прославленные салы были почитаемы в народе и, сопровождаемые свитами, путешествовали по степи, участвуя во всенародных торжествах. Сохранилось множество легенд и рассказов об особой горделивой осанке салов, их строптивом характере, манере одеваться, об их щегольстве. Наиб. известные С.-с. — Биржан сал, Акан сери, Шашубай Кошкарбайулы и др. Лит.: Тұрсынов Е., Қазақтың ауыз әдебиетін жасаушылардың байырғы өкілдері, А., 1976; Жаңғырған салт-дәстүрлер, А., 1991.

“САЛТАНАТ”, ансамбль танца, засл. коллектив иск-в КазССР (1967). Образован в 1955 как Казах. гос. вок.-танц. ансамбль; в 1989 преобразован в ансамбль “С.”. С 1996 художеств. рук. и гл. балетмейстер ансамбля — засл. деятель иск-в Г.Орымбаева, мастер постановки техники казах., классич. танцев. Ансамбль “С.” выступает с концертами во всех уголках Казахстана, а также в США, Франции, Англии, Болгарии, Италии, Турции, Китае, России и др. странах. Лауреат Всемир. фестиваля танцев в Пусане (Юж. Корея, 1998). В составе коллектива: Б.Бектаев, Т.Потапова, Э.Дарменова, А.Омарова, М.Мельник, обладательница приза “Гран при” фестиваля “Алматы-2000” А.Нурбабанова, лауреат респ. конкурса им. Ш.Жиенку-

Салтово

ловой А.Есекеев, засл. деятель культуры Казахстана С.Бапов,

лись одинаково, и культура в целом была единой. Культуры,



“Иранский танец” в исполнении танцевального ансамбля “Салтанат”

458

засл. деятель иск-в Казахстана Н.Пожкин.

САЛТОВО-МАЯЦКАЯ КУЛЬТУРА, археол. культура, памятники к-рой оставлены полукошевыми народами, населявшими в 8--9 вв. Подоенье и Приазовье. Возникла в период перехода к оседлости и складывания феод. отношений у кочевников, входивших в состав Хазарского каганата. Погибла под ударами печенегов на рубеже 9—10 вв. Известно св. 200 памятников С.-м. к.: остатки кочевий, поселков, замков, городов, могильников. Исследования начались с раскопок в 1900 Салтовского могильника (у с. Верх. Салтово Харьковской обл.) и в 1906 — Маяцкого городища (у впадения р. Тихой Сосны в Дон, Воронежская обл.). В исследование С.-м. к. значит. вклад внесли М.И. Артамонов, П.А. Раппопорт, С.А. Плетнева. С.-м. к. делится на два варианта: лесостепной — алапский и степной — болгарский. Для 1-го характерны земледельч. тип поселений, замки с белокам. стенами, катакомбный обряд погребения; для 2-го — кочевья и ямные погребения. Стеняки, осевшие на Ниж. Дону, умели сооружать и белокам. замки. Жили они и в больших городах (Саркел, Таматарха, Фанагория). Оба варианта экономически разви-

аналогичные С.-м. к., известны в р-нах расселения аланов и древних болгар: в Вост. Крыму, на ср. Волге и на ниж. Дунае.

САЛХАНОВ Даулет Хамарович (род. 4.4.1949, г. Семишлатинск), ген.-майор (1993). Окончил Саратовское воен. учще (1969), Моск. воен. академию (1979). В 1969—90 командир взвода, роты, полка, офицер штаба управления внутр. войск Казах. ССР и Кырг. ССР; нач. штаба уч. полка, конвой-



Д.Салханов

ного полка, командир конвойного полка Мин-ва внутр. дел СССР по Казах. ССР и Кырг. ССР; 1990—92 зам. нач. штаба внутр. войск Мин-ва внутр. дел СССР по Ср. Азии и Казахстану, нач. оперативного отдела. С 1992 первый зам., зам. командующего внутр. войсками РК — начальник штаба внутр. войск РК. Награжден орд. “Айбын” 2-й степени.

САЛЫКОВ Казымбек (род. 22.1.1931, с. Енбек р-на им. Шыңкызыл, Кырг. ССР, Казахст. обл.), горный инженер, поэт, гос. и обществ. деятель. Засл. деятель Казахстана (2001). В 1955 окончил Моск. ин-т цветных металлов и золота. В 1955—91 горный мастер, секретарь парткома Жезказганского горно-металлургич. комб-та, 1-й секретарь Жезказганского горкома, 2-й секретарь Жезказганского обкома Компартии Казахстана, 1-й секретарь Каракалпакского обкома Компартии Узбекистана, предк-та по вопросам экологии и рациона. использованию природных ресурсов Верх. Совета



К.Салыков

СССР. В 1992—93 нач. отдела по проблемам Арала к-та по водным ресурсам РК; 1993—95 гл. эксперт Нац. совета по проблемам Арала; с 1995 президент Междунар. фонда К.И. Сатпаева. Наряду с гос. деятельностью занимался творческой. Первый сб. стих. “Сыр” вышел в 1970. Автор сб. стихов и поэм “Мәңгі шырақ” (1979), “Парасат сыры” (1980), “Шын жүректен” (1981) и др. С. перевел на казах. яз. произв. В.Маяковского, Я.Коласа, М.Львова, В.Савельева и др. Награжден орд. Ленина, Дружбы народов, 2-мя орд. Труд. Красного Знамени. Лауреат Всесоюз. лит. пр. им. Н.Островского (1980). **САЛЬВАДОР** (El Salvador), Республика Эль-Сальвадор (Republica de El Salvador), гос-во в Центр. Америке, на Ю. омывается Тихим ок. Пл. 21,04 тыс. км². Нас.

6,2 млн. чел. (2001). Ок. 90% сальвадорцев — испано-ин-



дейские метисы, ост. — креолы, индейцы; 1% — выходцы из Испании и др. европ. стран. Офиц. язык — испанский. 78% нас. страны — католики. Столица — Сан-Сальвадор. Адм. терр. деление: 14 департаментов. Глава гос-ва — президент. Законодат. орган — Законодат. собрание.

Природа. Большая ч. терр. — вулканич. нагорье выс. 600—700 м с двумя краевыми цепями вулканов (выс. до 2381 м, вулкан Санта-Ана). Часты землетрясения. М-ния нефти. Климат тропич. пассатный. Ср.-мес. темп-ры 21—22°C. Осадков в год от 600 до 2500 мм. Крупная река — Лемпа. На склонах

лоний в Америке 1810—26 С. получил независимость (1821); в 1823—39 — в составе федерации Соединенных провинций Центр. Америки; с 1841 — самостоят. гос-во. В 1931 в результате воен. переворота к власти пришла воен. хунта. Рост соц. противоречий привел к 12-летней гражд. войне (1980—92). В 1990 начались переговоры между Фронтом нац. освобождения им. Фарабундо Марти (созд. в 1980), к-рый возглавил партизан. группировки, и пр-вом С.; в дек. 1991 было достигнуто перемирие.

Экономика. С. — агр. страна, экономика к-рой зависит от иностр. капитала. Возделывают кофе, сах. тростник, хлопчатник, хенекен, кунжут, табак. Экстенсивное животноводство. Рыболовство. Пром-сть представлена в осн. пр-тиями по переработке с.-х. сырья. Помимо традиц. отраслей (пищ., текст., швейной и обувной) развиваются нефтеперераб., хим., бум., деревообрат., цементная. Экспорт: кофе, бумага, одежда, фармацевтич. товары, сахар-сырец, хлопок. Осн. внешнеторг. партнеры: США, Гва-

из них 4,9 млн. чел. в Сальвадоре. Живут также в США и странах Центр. Америки. Яз. — испанский. Верующие — католики и др.

САЛЬДЕ, муж. головной убор из ткани, обматываемой поверх тюрбета вокруг головы. В разных регионах существуют различ. виды С., связанные с климатич. условиями и обычаями народов. С древних времен ношение С. было принято у араб. племен, живших в Аравийской пустыне. Пророк Мухаммад и его приближенные носили С. до и после принятия исламской религии. В хадисах упоминается о том, что при возвращении мусульман в Мекку, пророк Мухаммед носил черную С., концы к-рой лежали на спине между лопаток (Тирмизи, либас, 12; Абудауд, либас, 51). В последнее время утвердилось понятие, что С. означает готовность каждого мусульманина принять смерть, и чтобы всегда иметь при себе погребальную одежду, он обматывает вокруг головы неск. аршинов ткани.

САЛЬДО (итал. saldo — расчет, остаток), 1) в бухгалтерском учете разность между итогами записей по дебету и кредиту счетов. Дебетовое С. (дебет больше кредита) отражает состояние данного вида хоз. средств на определ. дату и показывается в активе баланса. Кредитовое С. (кредит больше дебита) отражает состояние источников хоз. средств и показывается в пассиве; 2) во внеш.-торг. отношениях С. означает разность между суммой экспорта и импорта или суммой требований обязательств.

САЛЬМОНЕЛЛЕЗЫ, острые кишечные инфекции животных и человека, вызываемые сальмонеллами. Признаки С. у человека: повышение темп-ры, рвота, понос. Заражение происходит через мясо, яйца больных С. птиц и т. д.

САЛЬМОНЕЛЛЫ (от имени амер. патологоанатома Д.Э. Сальмона), род кишечных



Пласа де Либертад в Сан-Сальвадоре

вулканов сохранились дубовые и сосновые леса. Нац. парки: Монтекристо, Эль-Имносибле; резерват Эль-Хокоталь.

История. Исп. конкистадоры завоевали территорию совр. С. в 1524—28. В результате Войны за независимость исп. ко-

темала, Германия, Коста-Рика, Япония.

Лит.: Географический энциклопедический словарь., М., 2003.

САЛЬВАДОРЦЫ (самоназв. сальвадореньос), народ. осн. население Сальвадора. Числ. 5,1 млн. чел. (сер. 1990-х гг.),

“Салют”

палочковидных неспоровидных бактерий; обычно подвижны: аэробы или факультативные анаэробы. Мн. патогенны: возбудители *сальмонеллез* у животных и человека, брюшного тифа и паратифа у человека.

“САЛЮТ”, серия пилотируемых орбитальных станций для полетов по околоземной орбите, созданных в СССР. Оснащены аппаратурой для изучения космич. пространства, медико-биол. и тех. исследований. Имеют отсеки для работы и отдыха 6 космонавтов, систему для стыковки с космич. кораблями, агрегатный отсек с корректирующей двигат. установкой. Макс. масса ок. 18,9 т, объем жилых отсеков ок. 100 м³. Для возвращения на Землю не предназначены; доставка и смена экипажа производится космич. кораблями “Союз” и “Союз Т”, а доставка горючего, оборудования и др. — грузо-

ность: полынь, саксаул и др. Используется как пастбище.



Заросли саксаула в песках Сам

САМАДИ Зия (15.4.1914, ныне а. Ханкай Панфиловского р-на Алматин. обл. — 20.11.2000, Алматы), уйг. писатель, драматург. Нар. писатель Казахстана (1987). В 1931 переехал в Вост. Туркистан (г. Кульджа), где работал школьным учителем, сотрудником газ. “Иле”. С 1949 занимался обществ.-полит. работой. В 1957 при участии С. в

рус., узб. яз. По произв. С. снят кинофильм “Год дракона” (реж.

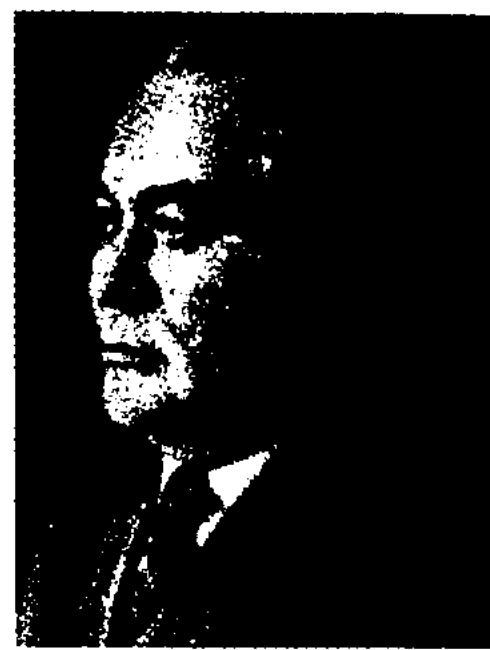

З.Самади

А.Ашимов). Перевел на уйг. яз. поэму “Дочь Кашгарии” С.Муканова, повесть “Однажды и на всю жизнь” Г.Мусрепова и др. Награжден орд. Труд. Красного Знамени (1974).

Соч.: Иле жағасында, А., 1963; Бір тартым темекі, А., 1970; Тайна годов, М., 1979; Ғани Батур, А., 1979; Избранные тр. в 2 томах, А., 1986; Ахмет эпенді, А., 1995.

Лит.: Сәбитова П., Дэвир образи, А., 1975.

САМАНИДОВ ГОСУДАРСТВО (875—999), ср.-век. гос-во в Ср. Азии со столицей в Бухаре. Образование С. г. связано с распадом Араб. халифата и возвышением *Саманидов*, захвативших власть в *Мавараннахре* и *Хорасане*. В период расцвета в 1-й пол. 10 в. С. г. включало Мавараннахр, Хорасан, Сев. и Вост. Иран. В вассальной зависимости от С. г. были Хорезм, Исфиджаб, Сейстан и др. ср.-век. области. Внутр. политика Саманидов была направлена на укрепление центр. власти, создание сильного войска, прочной системы центр. и местных органов. В С. г. существовала система ведомств (диванов) — везира, казначея, нач. гвардии, почты и др. Адм. учреждения на местах подчинялись хакиму и соответствующему дивану. Наместник Хорасана носил титул военачальника и управлял из Нишапура всеми землями к Ю. от р. Джейхун (Амудария). Наиб. важными городами в С. г. были Бухара, Самарканд,



Стыковка орбитальной станции “Салют” с космическим кораблем “Союз”

выми кораблями “Прогресс”. В 1971—83 было запущено 7 “С.”. На смену “С.” пришли орбитальные станции “Мир” (первый запуск в 1986).

САМ ПЕСКИ, песчаный массив на С. плато Устирт, на терр. Мангистауской обл. Абс. выс. 70—100 м. Вытянут в сев.-вост. направлении на 100 км, шир. до 35 км. Пл. 2,1 тыс. км². В рельефе преобладают бугристые пески. Грунтовые воды на глуб. 0,5—10 м. Раститель-

г. Урумчи состоялся 1-й съезд уйг. писателей. В 1958 подвергся полит. гонениям и в 1961 вернулся в Казахстан. Первое драм. произв. С. — “Раушан” (1934) — позднее было переработано и издано под назв. “Кровавое пятно”. С. — автор пьес: “Гарип и Санам” (1936), “В китайских застенках” (1947), “Жестокие времена” (1949); романа “Тайна годов” (3 кн., 1967—72). Роман “Маимхан” (1965) переведен на казах.,

Нишапур, Мерв, Ургенч, Герат, Балх, Газни. Борьба между местной земледельческой знатью (дехканами) и чиновной знатью, связанной с гос. землевладением, вызвало обострение борьбы, выразившееся в нар. выступлениях. С. г. поддерживало оживленные торг. связи с Хазарией, Ираном, Булгаром, Китаем и Русью. Развивалась культура, архитектура и стр-во. Во всех значит. городах С. г. возникли медресе. Бухара славилась своей библиотекой. При дворе Саманидов творили Рудаки, ал-Фараби и др. деятели культуры. На основе одного из местных иран. диалектов выработался язык "дари", ставший гос. языком. К кон. 10 в. рост феод. раздробленности привел к распаду С. г. В 914 возникло сепаратистское движение в юж. обл. С. г. В 962 саманидский полководец Али-тегин основал в Газни гос-во Газнавидов. Находившиеся в вассальной зависимости от С. г. владетели Хорезма, Исфиджаба, Чаганиана и др. прекратили уплату дани. В 992 тюрки взяли Бухару, а по договору 996 к ним отошли все владения С. г. к С. от басс. Зеравшана. В 999 тюрки вновь овладели Бухарой. С. г. распалось, и власть в Ср. Азии перешла к гос-ву Караханидов, а земли к Ю. от р. Джейхун были заняты гос-вом Газнавидов.

САМАНИДЫ, правящая династия в Ср. Азии (819—999). Назв. получила от имени Саман-худата из с. Саман близ Балха (Сев. Афганистан). В 819 сыновья и внуки Самана управляли наиб. важными обл. *Мавараннахра*. Первые С. признавали власть правителей Хорасана. В 875 Насыр I С. (864—897) был признан эмиром Мавараннахра. В 900—908, после победы Исмаила над войсками эмира Амра ибн Лейса Саффариды С. объединили под своей властью весь Хорасан, обл. Сев. и Вост. Ирана и Мавараннахр (см. *Саманидов государство*). Династия С. прекратилась при Мансуре II (997—99) после

взятия в 999 Бухары тюрками. Последний С. Абу Ибрахим Исмаил (брат Мансура II) погиб в 1005 после неудачных попыток восстановить власть своей династии.

САМАРИЙ (Samarium), Sm, хим. элемент III гр. периодич. системы; ат. н. 62, ат. м. 150,40; редкоземельный металл; относится к лантаноидам. Содержание в земной коре $7 \cdot 10^{-4} \%$. В природе существует 6 изотопов. Цвет серебристый. Плотн. $7,54 \text{ г/см}^3$; темп-ра плав. 1072°C , темп-ра кип. 1800°C . Химически активен. Выделен франц. химиком П.Лекоком де Буабодраном в 1879. Соединения С. с кобальтом используются в качестве электродов в люминесцентных лампах.

САМАРКАНД, город в Узбекистане, центр Самаркандской обл., в долине р. Зеравшан. Ж.-д. узел. Нас. 451 тыс. чел. (2002). Известен с 4 в. до

период С. — крупный экон. и культ. центр Ср. Азии. В 1500 вошел в состав гос-ва Шибанидов, столица к-рого в сер. 16 в. была перенесена из С. в Бухару. В кон. 16 в. в составе Бухарского ханства. В 1868 занят рос. войсками и включен в состав рос. империи. В 1917 вошел в состав Туркист. АССР; в 1924—30 столица Узб. ССР; с 1938 — обл. центр. Маш-ние (з-ды: по произ-ву двигателей, "Хлопкомаш", лифтостроит., быт. холодильников, телевизионный и др.); хим. з-д, биокон.; легкая (шелкоткальная, шелкоткацкая, трикотажная, швейная, обувная ф-ки) пром-сть; фарфоровый з-д, домостроит. комб-т, мебельная ф-ка. 6 вузов, в т.ч. ун-т. 4 театра. Музей истории культуры и иск-ва Узбекистана, Музей Улугбека. Дом-музей писателя С.Айни. Архит. памятники 14—17 вв. (ансамбли площади Регистан,

461

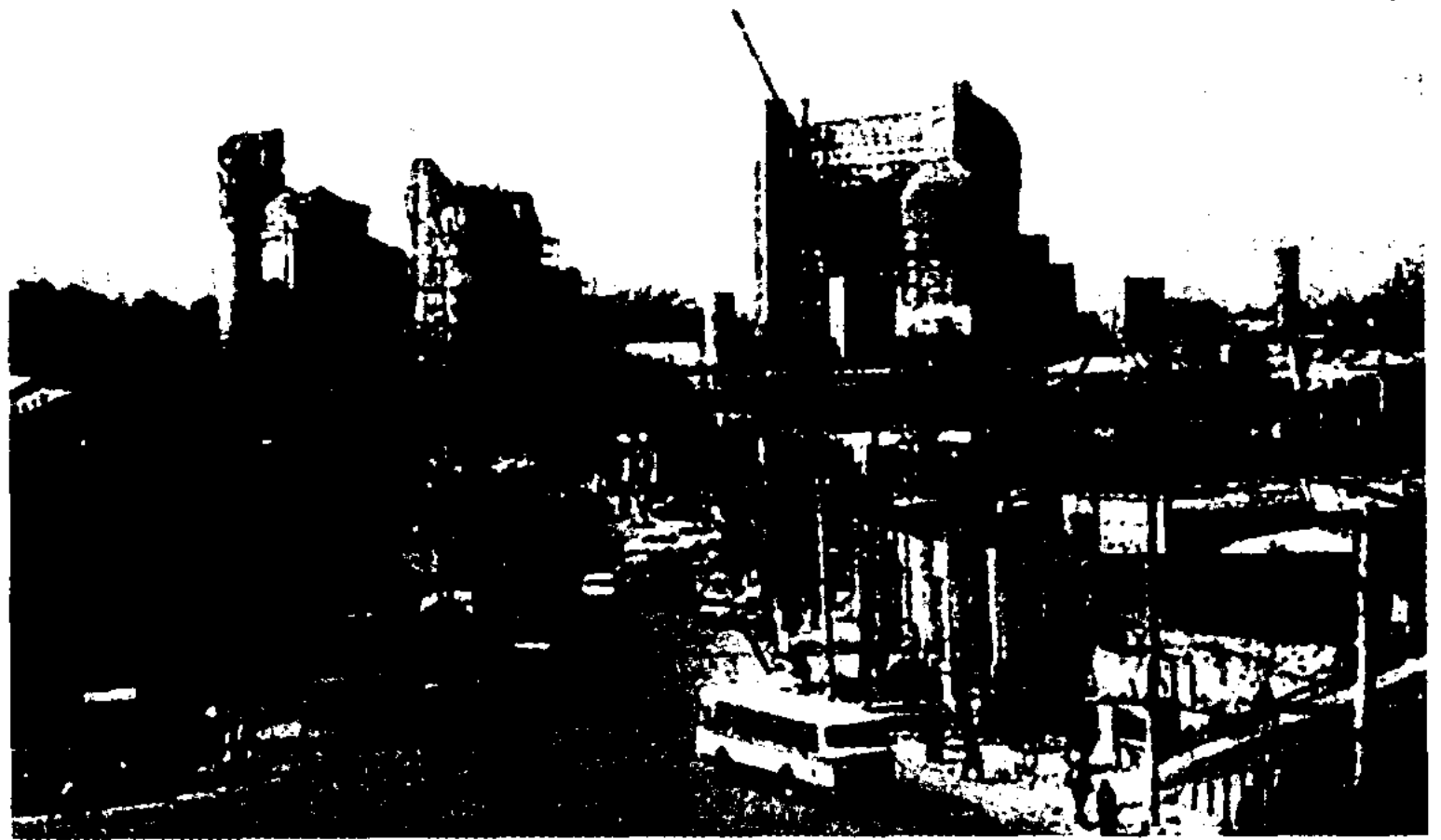

Город Самарканд

н. э. под назв. Мараканда. В 329 взят войсками Александра Македонского. В нач. 8 в. С. захватили арабы; в 9—10 вв. под властью Саманидов; в 11 в. завоеван Караханидами, а затем турками-сельджуками, в сер. 12 в. киданями; в нач. 13 в. входил во владения хорезмшахов. В 1220 разрушен монголами. В кон. 14 — нач. 15 в. столица империи Тимура. При Улугбеке была построен астрономич. обсерватория (1424—29). В этот

период (Биби-Зханум, Шахи-Зинда, мавзолей Гур-Эмир и др.)

САМАРКАНДСКОЕ ВОДОХРАНИЛИЩЕ, Темиртауское водохранилище, Нуринское водохранилище, в Карагандин. обл., на р. Нуре. Сооружено в 1941. Пл. 84 км^2 , дл. 20 км, шир. 7 км, ср. глуб. 3,25 м (наиб. глуб. 17 м), объем воды 260 млн. м^3 . Пл. водосбора $11\,500 \text{ км}^2$. Котловина песчано-гравийная с глиной и суглинками. Дно ровное, с не-

Самаркандское

большим уклоном к З. Сев. берег равнинный, озеленен (шир. 200—300 м) — зона отдыха для жителей г. Темиртау. В водохранилище через р. Нура подаются воды канала Иртыш — Кара-



462 Самаркандское водохранилище

ганды. Уровень водного зеркала в году колеблется более чем на 2 м. Прозрачность воды 1,5 м, минерализация 0,7—1 г/л, хим. состав хлористый. Используется для пром. нужд Караганды и Темиртау.

САМАРКАНДСКОЕ ВОССТАНИЕ 1868 против завоевательной политики Росс. империи. После создания *Туркистанского генерал-губернаторства* рус. войска во главе с ген.-губернатором края К.П. Кауфманом приступили к завоеванию Бухарского эмирата. Бухарский эмир Музаффар не смог оказать сопротивление хорошо вооруж. рус. войскам, к-рые 2 мая 1868 без боя захватили г. Самарканд. Это известие быстро распространилось среди населения края, к-рое для освобождения города стало формировать вооруж. отряды. В Нурате был сформирован 2-тыс. отряд казах. жигитов, возглавляемых Сыздык султаном. Кауфман, оставив в Самарканде гарнизон из 650 человек, выступил с ост. войсками для нанесения удара по нар. ополчению. Воспользовавшись этим обстоятельством, 21 мая жители Самарканда подняли восстание и попытались вытеснить из города рус. гарнизон. Узнав о начавшемся восстании, губернатор немед-

ленно вернулся в Самарканд и жестоко расправился с повстанцами. Восстание было подавлено, но послужило толчком для развития освободит. движения по всему Туркистану.

Лит.: История народов Узбекистана, т. 2, Таш., 1993; З и е в Х., Туркистанда Россия тажовузи ва хукмронлигига карши кураш, Таш., 1998.

САМАРСКОЕ, село в Кокпектинском р-не Вост.-Казахст. обл., центр сел. окурга, на р. Лайлы, в 90 км к С.-В. от а. Кокпекты. Нас. 7 тыс. чел. (2004). Осн. в 1906—10. Маш.-трактор. ремонтная мастерская и др.

САМАШЕВ Зайнолла (род. 17.11.1947, Вост.-Казахст. обл.), историк, археолог, канд. ист. наук. Окончил Усть-Каменогорский пед. ин-т (1970). В 1970—80 преподават. деятельность; 1980—91 науч. сотрудник, зав. отделом первобытной археологии Ин-та истории, археологии и этнографии им. Ш.Уалиханова; с 1991 зав. отделом по изучению древнего иск-ва Казахстана Ин-та археологии им. А. Маргулана. Осн. направления исследований: археология, история, культура и иск-во Казахстана и Центр. Азии в древности и средневековье. Автор св. 100 науч. работ.

Соч.: Археологические памятники в зоне затопления Шульбинской ГЭС, А., 1987; Монументальное искусство казахов Северо-Восточного Прикаспия (археолого-палеоэтнографический аспект изучения); Археологические памятники на Великом Шелковом пути, А., 1993. Шаманские сюжеты петроглифов Казахстана; Вопросы археологии Казахстана, т. 2, А.-М., 1998.

САМБО (сокращ. назв. рус. термина “самозащита без оружия”), вид спорт. борьбы. В стойке разрешаются подножки, подсечки, обвив, броски через грудь и через спину, захваты ног руками, а при борьбе лежа, удержание противника на спине, болевые приемы на суставы рук и ног. Схватка длится 6—8 мин без перерыва. Победа присуждается за бросок противника на спину или в ре-

зультате успешного применения болевого приема. Возник в СССР в 1930-х гг.; в Казахстане с 1953. В 1985 осн. Междунар. любительская федерация С. (ФИАС); объединяет ок. 70 стран. Чемпионаты СССР с 1939, Европы с 1972, мира с 1973; в программе Олимп. игр с 1980; 1-й чемпионат Казахстана в 1955. Казахстанцы — призеры чемпионатов мира — А.Шахаров (2001, 2004—05), К.Байшолоаков (1981), Б.Садыханов (1993), А.Шайхиев (1989), С.Габдуллина (1996), К.Жетписов (2003) и К.Нургазина (2005); обладатели Кубка мира — Т.Байшолоаков (1983). Ж.Байшолоаков, Т.Иманжусипов, А.Махмудов (все 1992), Р.Сейилханов (1992), А.Мусабеков, А.Шангараев (оба 1984); чемпионы Европы — А.Шангараев (1984), А.Мусабеков (1986); чемпионы Азии (среди женщин) — А.Керимбекова, Ж.Бозова, Г.Искакова, Е.Богунова, А.Кашина.

САМГИНА Диана Игоревна (8.4.1942, Москва — 15.1.2002, Алматы), ученый, д-р биол. наук (1987). В 1965 окончила Казах. гос. ун-т (ныне КазНУ



Д.Самгина

им. аль-Фараби). В 1966—2002 науч. сотрудник Ин-та ботаники АН Казахстана. Науч. труды посв. вопросам микологии: определению видового состава, анатомии, морфологии, распространению агариковых грибов в Казахстане. Соавтор 13-том. монографии “Флора споровых растений Казахстана”. Лауреат Гос. пр. Казахстана (1987). **САМЕКЕ**, Шахмухамед (г. рожд. неизв. — ок. 1738), хан

Ср. жуза (ок. 1724—38). Сын хана *Тауке*. Ставка С. находилась в Туркистане. Управлял неск. родами найманов, кыпчаков и аргынов. Во внутр. политике стремился к объединению родов Ср. жуза; во внеш. — боролся против захватнич. действий жонгар и ср.-азиат. ханств. В 1723 объединился с *Абилхайром* для совместной борьбы с волжскими калмыками; в 1726 совершил два крупных похода на Малую калмыкскую орду на Волге. Искал поддержки у России для борьбы с внеш. и внутр. врагами; для установления связей с Россией 15 дек. 1731 провёл переговоры с *А.Тевкелевым*. Известен как талантливый полководец.

Лит.: Валиханов Ч.Ч., Собр. соч., т. 3, А., 1964; Басин В.Я., Россия и казахские ханства в 16—18 вв., А., 1971; Левшин А.И., Описание киргиз-казачьих или киргиз-кайсацких орд и степей, А., 1996; Қазақстан тарихы, 3 т., 2002; Әбілқайыр хан, А., 2004.

САМОА (самоанцы), коренное население о-вов Самоа (Зап. Самоа и владения США — Вост. Самоа). Общая числ. 335 тыс. чел. (сер. 1990-х гг.), из них 156 тыс. чел. в Зап. Самоа. Яз. — самоанский. Входит в полинезийскую группу австронезийской семьи яз. Верующие — протестанты (70%), есть католики (20%).

САМОА, см. *Западное Самоа*.

САМОЙЛОВИЧ Александр Николаевич (29.12.1880, Ниж. Новгород — 13.2.1938, Москва), ученый-востоковед, языковед, акад. АН СССР (1929). В 1903 окончил С.-Петерб. ун-т. В 1929—33 акад.-секретарь Отделения обществ. наук АН СССР; 1934—37 директор Ин-та востоковедения АН СССР. Принимал активное участие в создании Казахст. базы АН СССР (КазФАН) и был ее первым председателем. Изучал лит-ру, фольклор и этнографию тюркояз. народов Крыма, Поволжья, Кавказа, Алтая, Ср. Азии и Казахстана. Труды (св. 300) по тюрк. языкам (автор их науч. классификации), лит-ре, фоль-

клору, этнографии, общим вопросам и истории тюркологии. Автор ист.-этимологич. исследования “Некоторое дополнение к классификации турецких языков” (1922).

Соч.: Из Хивинских сказаний о животных, СПб., 1910; Название дней недели у турецких народов, в кн.: Яфетический сборник, сб.2, Л., 1924; О слове “казах”, “казахи”, в кн.: Антропологические очерки, Л., 1927; Вариант сказания о Едиге и Тохтамыше, записанный Н.Хакимовым, в кн.: Тюркологический сборник, М., 1973.

САМОТЕРИЙ (*Samotherium*), ископаемые млекопитающие сем. жирафообразных. Обитали ок. 5—10 млн. лет назад в лесах на терр. от Зап. Европы до Ки-



1 — внешний вид (по К.Флерову); 2 — скелет головы (найден на о. Самос, Эгейское м.).

тая и саваннах Сев. Африки. Дл. тела до 3 м, выс. до 2 м. Впервые остатки С. обнаружены на о. Самос (Эгейское м.). В Казахстане, на терр. палеонтологич. пам. “Гусиный перелет” (Тулкисай и Карабастуз) в Павлодарской обл., найден один вид С. — *S. irtyschense*.

САМСКИЕ ПАМЯТНИКИ, архит. памятники, сконцентрированные на границе Актобин. и Мангыстауской обл. с

Каракалпакстаном. Назв. по имени древнего городища Сам. Об архит. памятниках этого региона упоминают в своих тр. В.Г. Григорьев, А.И. Левшин и В.В. Бартольд. К ним относятся небольшие городища, укрепления (Коптам, Шеркала, Маслихаттобе и др.), саганатамы и кулпытасы, мазары и могильники (Дауымшар, Карасакал, Коп шейит и др.), кам. колодцы. По архит. композиции, приемам строительства схожи с Мангыстаускими памятниками.

Лит.: Бартольд В.В., Научные результаты Аральской экспедиции, СПб, 1902; Басенов Т.К., Архитектурные памятники в районе Сам, А., 1947; Ажигали С.Е., Архитектура кочевников — феномен истории и культуры Евразии (памятники Арало-Каспийского региона), А., 2002.

САМЫШИНА Надежда Николаевна (30.9.1903, Баку — 21.3.1994, Алматы), певица (лирико-колоратурное сопрано). Нар. арт. КазССР (1947). В 1930 окончила Бакинскую консерваторию (класс Н.И. Сперанского). В 1932—38 солистка оперных театров росс. городов (Самара, Иваново, Ярославль, Пермь, Саратов); с 1938 — Казах. гос. академич. театра оперы и балета в Алматы (1938—57). На сцене Алматин.театра исполнила партии Татьяны (“Евгений Онегин” П.Чайковского), Людмилы (“Руслан и Людмила” М.Глинки), Дездемоны, Виолетты, Джильды (“Отелло”, “Травиата” и “Риголетто” Дж.Верди), Чио-Чио-сан, Мими (“Чио-Чио-сан” и “Богема” Дж.Пуччини), Антониды (“Иван Сусанин” М.Глинки), Снегурочки, Волковой, Шемаханской царицы (“Снегурочка”, “Садко”, “Золотой петушок” Н.Римского-Корсакова), Маргариты (“Фауст” Ш.Гуно) и др. С 1948 занималась пед. деятельностью в Алматин. муз. уч-ще; в 1952—64 в Алматин. консерватории (с 1960 — доцент). Ученики С.: А.Байкадамова, Б.Тулегенова, Н.Нусипжан, Н.Шарипова, В.И. Финогенова, Н.Д. Юмашева

“Сана”

и др. Награждена орд. “Знак Почета”.

“САНА”, лит.-познавательный журнал. Издавался в Ташкенте с янв. 1923 по окт. 1924. В “С.” — публ. рецензия на пьесу М. Ауэзова “Бәйбіше-тоқал”, науч.-познавательные статьи по различ. отраслям науки, в т. ч. по истории и этнографии: “Түрік-Моңғол тарихы” “Бұрынғы заманнан қалған заттарды, қалай һәм қайдан іздеуге болады”, “Ұйқы деген не?” “Жұлдыздарды күндіз көруге болады ма?”, “Химия өзгерістері” и др.

“САНАТ”, издательство. Осн. в 1993 на базе изд-ва КазНУ им. аль-Фараби “Қазақ университеті”. Специализируется на выпуске учебников, науч.-популярной, познавательной литературы, справочников и словарей.

САНАЦИЯ (лат. sanatio — лечение, оздоровление), 1) система мер (субсидии, льготные кредиты, льготное налогообложение, полная или частичная национализация и др.), проводимых для предотвращения банкротства или повышения конкурентоспособности предприятия; 2) в медицине — целенаправленные лечебно-профилактич. меры по оздоровлению организма (напр., санация полости рта).

САНГЫЛ БИ (гг. рожд. и смерти неизв.), обществ. деятель, би. Ист. материалы и устные предания передают сведения об участии С. б. в курултае 1206, на котором Чингиз-хан был возведен на трон, и в походах Чингиз-хана на Хорезм. Жил на берегах Сырдарии с подчиненными ему коньратами. Важные сведения о С. б. приведены в монографии тюрколога Н.А. Аристов. В генеалогии Ш.Кудайбердыулы имя С. б. — Сенгеле. Наиб. достоверные и более полные материалы о жизни и обществ. деятельности С. б. приведены в трудах проф. А.Машанова и писателя К.Салгарина, где он наз. именем Сангыл улы.

Лит.: Аристов Н.А., Заметки об этническом составе тюркских

племен и народностей и сведения об их численности, СПб., 1897; Құдайбердіұлы Ш., Түрік, қырғыз, қазақ һәм хандар шежіресі, А., 1991; Көне де жаңа Созақ, А., 2004.

САНГЫРУ, комплекс захоронений эпохи поздней бронзы. Расположен в 3 км к С.-В. от а. Дарат Жанааркинского р-на Карагандин. обл. В 1955—58 исследован Центр.-Казахст. археол. экспедицией (рук. А. Маргулан). В комплексе ок. 250 оград, из к-рых 15 исследованы. В плане почти квадратные сооружения, внутр. стены погребений обложены крупными кам. плитами. На всей площади оград и на разной глубине обнаружены обломки человек. костей и фрагменты керамич. сосудов, различ. украшения. Датируется 11—10 вв. до н. э.

САНДЖАР ибн Малик шах, Санджар султан (1080—1157), правитель гос-ва Сельджуков; также правил Хорасаном, Хорезмом, Газни, Мавараннахром. В 1141 потерпел поражение от каракитаев, вторгшихся на терр. Ср. Азии и захвативших Мавараннахр. В 1154 оказался в плену у огузов, выступивших против султана; в 1156 бежал из плена, вернулся в столицу Мерв, где вскоре умер. Лит.: Агаджанов С.Г., Государство Сельджкидов и Средняя Азия в 11—12 вв., М., 1991.

САНДЖАР СУЛТАНА МАВЗОЛЕЙ, ср.-век. архит. памятник на терр. Туркменистана (Древний Мерв). Построен арх.

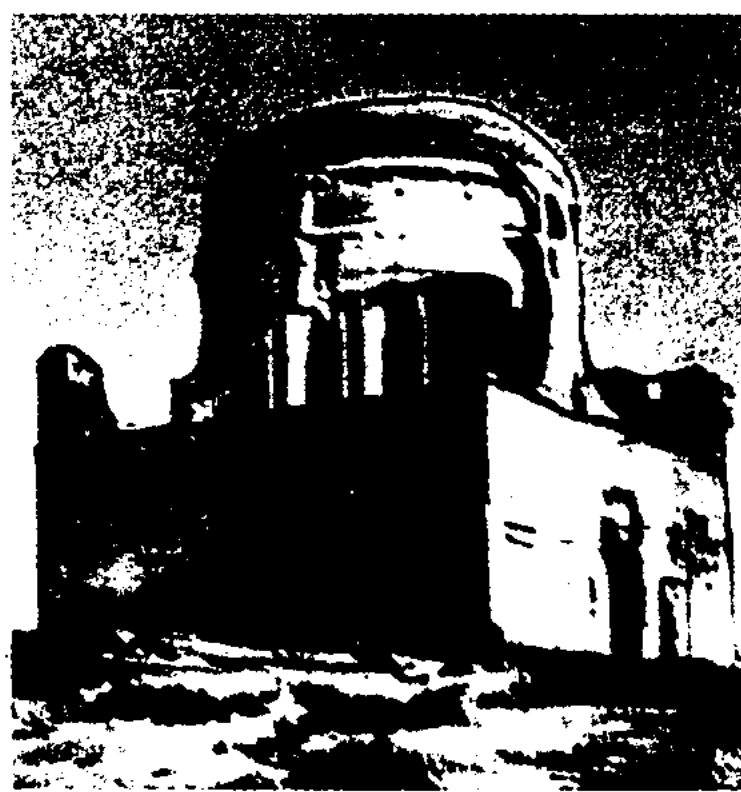

Мавзолей Санджар султана в Мерве. 12 в. Зодчий Мухаммед Атсыз ас-Серахси. До реставрации

Мухаммед Атсыз ас-Серахси. Установлен в 1157 над могилой сельджукского султана *Санджара*. Центр. купольный кирпичный мавзолей с кубическим осн. объемом, галереей, цилиндрич. барабаном и сфероконич. куполом (восстановлен в нач. 1980-х гг.) с двойной оболочкой; декор — узорная кирпичная кладка, резной стук (плафоны, галереи); в интерьерах — синекрасные орнамент. геом. и эпиграфич. росписи на белом фоне.

САНДЫКТАУСКИЙ РАЙОН (до 1957 р-н Молотова, в 1957—97 Балкашинский), в сев.-зап. части Акмолин. обл. Образован в 1928 в составе Петропавловского округа; с 1939 — Акмолин. обл. Пл. 6,4 тыс. км². Нас. 24,9 тыс. чел. (2004). 12 аул. и сел. округов. Адм. ц. — с. Балкашино. Сев. часть С. р. занимает Кокшетауская возв. (выс. 300—500 м) с горами Сандыктау (626 м), Жаксытукти (596 м); юж. — Атбасарская равнина. Полезные ископаемые: урановые, вольфрамовые, молибденовые, апатитовые руды. Климат континентальный с продолжит. холодной и малоснежной зимой и жарким летом. Ср. темп-ры янв. —18 °С, июля 19 °С. Осадков выпадает 350—400 мм в год. По терр. С. р. протекает р. Жабай с притоками Жыланды, Саркырама. Распространены черноземные, серые лесные, пойменные почвы. Разнотравно-злаковая степная растительность, в горах — сосна, осина, береза, арча, шиповник и др. Водятся волк, лисица, корсак, заяц, марал, косуля, белка, суслик и др.; птицы — тетерев, дятел; водоплавающие — гусь, утка и др.; в водоемах — сазан, карась, окунь, щука и др. Масло- и хлебозды, зерноприемный пункт, автотранспорт. пр-тия, строит. управление и др. Пл. с.-х. угодий (2004, тыс. га) 546,3, в т. ч. пашня 383,5; сенокосы 8,3; пастбища 153,4; под лесом 76. Выращивают зерновые (268,3



Санкт-Петербург

тыс. га) и кормовые культуры. Поголовье (2004; тыс. гол.) кр.

Осн. Петром I в 1703. В 1712—1728 и 1732—1918 столица Рос-

люлозно-бум., полиграфич., легкой пром-сти; произ-во стройматериалов. Метрополи-тен. Св. 43 вузов (в т. ч. ун-т, консерватория). С.-Петерб. науч. центр РАН (включая св. 35 академич. ин-тов и др. н.-и. учреждений, в т. ч. Ин-т рус. лит-ры — Пушкинский Дом, осн. в 1905). Св. 20 театров (в т. ч. Мариинский, Малый театр оперы и балета им. М.П. Мусоргского, Большой драм. им. Г.А. Товстоногова). Ок. 50 музеев, в т. ч. Эрмитаж (один из крупнейших музеев мира), Рус. музей, Музей антропологии и этнографии им. Петра Великого (бывш. Кунсткамера, осн. в 1714), Военно-морской.

С.-П. — один из красивейших городов мира, имеющий ряд выдающихся archit. ансамблей 18—19 вв.: комплекс Петропавловской крепости, Александро-Невская лавра, Смольный, стрелка Васильевского о-ва со зданием Биржи, Дворцовая площадь с Зимним дворцом, Александровской колонной и аркой Гл. штаба, площадь Декабристов (бывш. Сенатская) с Исаакиевским собором, площадь Искусств со зданием Рус. музея, Летний сад и др. В 1950—80-х гг. выстроены новые жилые районы, адм. и обществ. здания, создан мемор. комплекс на Пискаревском кладбище (1960). Ист. центр С.-П. включен в список Всемирного наследия. Пригороды С.-П.

465



Река Саркырама

рог. скота 23; овец и коз 9,1; свиней 7,9; лошадей 4,9; птицы 53,7.

САНИТАРНО-ЭПИДЕМИОЛОГИЧЕСКАЯ СЛУЖБА, система гос. учреждений, осуществляющих санитарный надзор, разработку и проведение санитарно-профилактич. и противоэпидемиологич. мероприятий; часть здравоохранения. В составе службы: санитарно-эпидемиологич. станции, дома санитарного просвещения, н.-и. ин-ты, предприятия по производству биол. препаратов.

САНКТ-ПЕТЕРБУРГ (Петербург) (в 1914—1924 Петроград, в 1924—91 Ленинград), город в России, субъект Росс. Федерации, важнейший после Москвы пром., науч. и культ. центр России, адм. центр Ленингр. обл. Расположен при впадении р. Нева в Финский зал. и на о-вах дельты Невы. В черте города св. 45 рек, рукавов и протоков и ок. 40 искусств. каналов. Крупный трансп. узел. Крупнейший мор. порт России на Балтийском м., речной порт; конечный пункт Волго-Балтийского водного пути. Междунар. аэропорт Пулково. Нас. 4,7 млн. чел. (2004).

сии. В 1837 построена первая в стране ж. д. С.-П. — Царское Село, в 1843—1851 — двухколейная ж. д. С.-П. — Москва. В С.-П. (Петрограде) происходили важнейшие события Революции 1905—07, Февр. и Окт. революций 1917. В годы Вел. Отечеств. войны город выдержал 900-дневную осаду нем.-фашист. войск. В 1945 присвоено звание города-героя.

С.-П. — крупный центр маш-ния (судо- и приборостроение, энергомашиностроение, электрон. пром-сть; воен. пром-сть), черной и цветной металлургии, пищ., хим. и нефтехим., деревообработ. и цел-



Исаакиевский собор

Санкция

славятся дворцово-парковыми ансамблями 18—19 вв.

САНКЦИЯ (лат. *sanctio* — строжайшее постановление), 1) мера воздействия, важнейшее средство соц. контроля. Различают негативные С., направленные против отступлений от соц. норм, и позитивные С., стимулирующие одобряемые обществом отклонения от норм. Формальные С. налагаются офиц. обществ. или гос. органом; неформальные С. — реакция членов группы, друзей и т. д.; 2) гос. мера, применяемая к нарушителю установленных норм и правил; 3) часть правовой нормы, содержащая указание на меры гос. воздействия в отношении нарушителя данной нормы; 4) в междунар. праве — меры воздействия, применяемые к гос-ву при нарушении им своих междунар. обязательств или норм междунар. права; 5) утверждение ч.-л. высшей инстанцией, разрешение.

САН-МАРИНО (San Marino), Республика Сан-Марино (Repubblica di San Marino), гос-во в Юж. Европе, на Апеннинском п-ове, в 13 км от Адриатического м. Окружено терр. Италии. Пл. 61,2 км². Нас. 26,9 тыс. чел. (2001); сан-маринцы (80%), итальянцы (ок. 18%). Офиц. яз. — итальянский. Большинство верующих (95% нас.) — католики. Столица — Сан-Марино. Адм.-терр. деление: 9 округов (замков). Законодат. орган

— однопалатный парламент (Большой генеральный совет). Исполнит. власть возглавляют два равноправных капитан-регента, назначаемых Большим советом. Экономически и политически тесно связано с Италией.

С.-М. расположено на склонах возв. Титано (выс. до 738 м). Климат субтропич. средиземноморский. Осадков 800—900 мм в год. Субтропич. растительность.

С.-М. — древнейшее из гос-в Европы, существует с 301. С 1862 действует договор о дружбе и добрососедстве с Италией. Основа экономики — с. х-во и обслуживание иностр. туристов

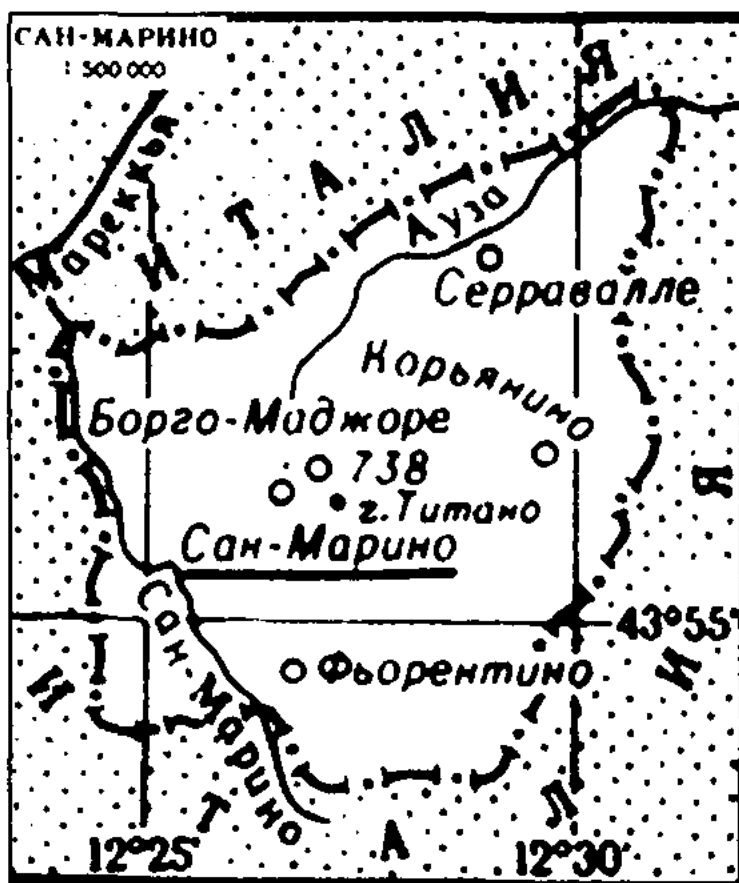

(св. 3 млн. чел. в год; в сфере обслуживания и торговле занято ок. 1/4 экономически активного населения). Осн. зерновые культуры — пшеница и кукуруза. Выращивают виноград, оли-

ву, фрукты (инжир, персики, груши, сливы) и овощи (в т.ч. зеленый лук на экспорт в Италию), а также каштаны, миндаль, грецкие орехи. Разводят кр. рог. скот, свиней, овец и коз. Св. 90% произ-ва пром. продукции контролируется иностр. капиталом (в т.ч. 85% — итал.). На терр. С.-М. расположены филиалы итал. маш-строит., хим. и др. фирм (произ-во деревообработ. станков, электроприборов, лаков и красок). Небольшие пр-тия пищ. (вина и марочные коньяки, оливковое масло, мука, кондитерские изделия), текст. и швейной, кож., бум. пром-сти; произ-во стройматериалов (цемент, черепица, напольная плитка). Кустарное произ-во сувениров из керамики, дерева, золотых и серебр. украшений. Важные статьи дохода гос-ва — выпуск коллекционных почтовых марок (с 1847) и монет для нумизматов. Экспорт (гл. обр. в Италию): вино, пшеница, шерст. и керамич. изделия, строит. камень, мебель, мясо. С.-М. состоит в таможенном и почтовом союзе с Италией.

Лит.: Географический энциклопедический словарь, М., 2003.

САНТА-ГЕРТРУДА, порода кр. рог. скота мясного направ-



Бык породы "санта-гертруда"

ления. Выведена в сер. 20 в. на ферме Санта-Гертрудис в Техасе (США) скрещиванием шортгорнских коров с быками зебу. Масть вишнево-красная, иногда со светлыми пятнами на ниж. части туловища. Масса быков 700—800 кг, коров 500—600 кг. В Казахстан завезена в 1956—62. Разводится в юж. обл. Казахстана. Скрещивается с местными порода-



Центральная улица Сан-Марино

ми для создания различ. типов мясного скота.

САН-ТОМЕ И ПРИНСИПИ (Sao Tome e Principe), Демократическая Республика Сан-Томе и Принсипи (Republica Democratica de Sao Tome e Principe), гос-во на о-вах Сан-Томе, Принсипи и др., у зап. побережья Африки. Пл. 1001 км². Нас. 160 тыс. чел. (2000); сантомийцы — народ, сложившийся в результате смешения различ. бантуяз. афр. народов между собой и частично с португальцами. Офиц. яз. — португальский. Верующие в осн. католики (ок. 80%), есть мусульмане, ост. придерживаются местных традиц. ве-

Принсипи климат экваториал., постоянно влажный, на о. Сан-Томе — переходный от экваториал. к тропич., с дождливым и сухим сезонами. Ср. мес. темп-ры от 23 до 27 °С. Осадков от 1000 до 3000 мм в год. Густые экваториал. леса, мангры.

С 15 в. — португ. колония. Освободит. движение возглавлял созданный в 1960 К-т за освобождение С.-Т. и П., преобразованный в 1972 в Движение за освобождение С.-Т. и П. 12 июля 1975 С.-Т. и П. — независимая демократич. республика.

Основа экономики — с. х-во. Экспортные культуры: какао, бананы, кокосовая и масличная пальма, кофе, хинное дерево. Для внутр. потребления выращивают пресо, маниок, кукурузу, ямс. Разводят кр. рог. скот, овец, коз и свиней. Рыболовство. Пр-тия по переработке с.-х. сырья. Пр-тия по обработке дерева, ремонтные мастерские, керамич. и кирпич. з-ды, швейная фабрика. Осн. внешнеторг. партнеры: Португалия, Нидерланды, США, Германия, Ангола.

Лит.: Географический энциклопедический словарь, М., 2003.

САНЫРЫК, Санырык Токтыбайулы (1691— г. смерти неизв.), батыр из Ст. жуза. Упоминается в поэме Кожабержен жырау “Елим-ай” и в трудах А. Диваева. Участник всех казах.-жонгарских сражений, осо-

бенно отличился в битвах Буланты и Карасиыр. В Аныракайском сражении возглавлял отряд лучников.

САПА Василий Антонович (14.1.1922, быв. с. Успенковка Федоровского р-на Костанайской обл. — 1994, Алматы), механик, д-р физ.-матем. наук (1964), проф. (1967), чл.-корр. АН Казахстана (1989). Засл. деятель науки Казахстана (1974). В 1948 окончил Казах. ун-т (ныне КазНУ им. аль-Фараби). В 1948—93 на преподават., руководящей работе в этом же ун-те. Осн. науч. труды посв. механике переменного состава, динамике сложных систем, аналитич. механике, динамике

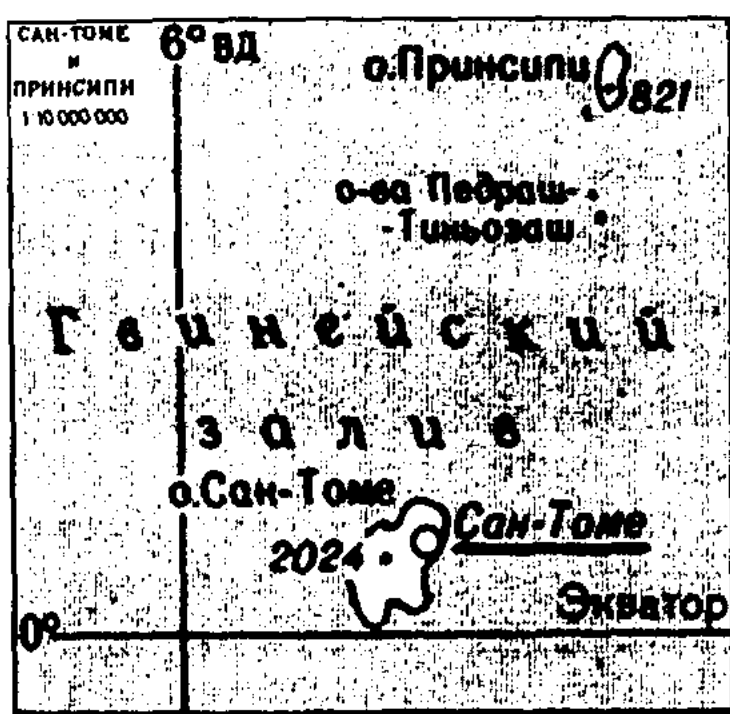

рований. Столица — Сан-Томе. Адм.-терр. деление: 7 округов. Гл. гос-ва — президент. Законодат. орган — однопалатное Нац. нар. собрание. О-ва С.-Т. и П. образованы вулканич. конусами (выс. до 2024 м на о. Сан-Томе и 821 м на о. Принсипи). На о.



Тропические леса на о. Сан-Томе



В.Сапа

твердого тела с полостями, заполненными жидкостью. Автор св. 200 науч. трудов. Награжден орд. Красного Знамени, 2-мя орд. Отечеств. войны 1-й степени, Труд. Красного Знамени.

Соч.: Движение цилиндра, вращающегося вокруг своей оси, с учетом силы сопротивления, пропорциональной первой степени скорости // Ученые записки КазГУ, т. 14, вып. 3, 1952; Несколько случаев прямолинейного движения точки переменной массы в среде с сопротивлением // Известия Ясского политехнического института (Румыния), т. 7 (II), вып. 3 — 1, 1961.

САПАРГАЛИ Куанышулы (1855, ныне а. Маманай Жамбылского р-на Сев.-Казахст. обл. — 1914, ур. Кошкарагай Тюменской обл.), поэт, певец. Учился в медресе Зейноллы ишана в г. Троицке. Владел араб., перс. и тат. языками. Автор лирич. поэм “Айсары — Шор-

Сапаргалиев

ман”, “Назыбек пен Күлше”, “Қожа Мансұр”, исполнитель эпосов “Керей Ер Жәнібек”, “Бөрібай батыр”, “Айдос батыр” и др. Сохранились записи песенных состязаний с акынами Ергали, Таразы, Нуралы, Айсулу. Вступал в письм. айтысы-загадки с Н.Наушабаевым, Б.Толыбаевым и др.

Лит.: Манзумат қазақия (жұмбақтар жинағы), Қ., 1902; Айтыс, т. 2, 1965; Қазақ әдебиеті, А., 1999.

САПАРГАЛИЕВ Гайрат Сапаргалиевич (род. 26.6.1930, а. Жанасемей Вост.-Казахст. обл.), юрист, д-р юрид. наук (1967), проф. (1972), акад. НАН РК (2003). Засл. юрист РК. В 1952 окончил Саратовский

Воен. академию им. М.В. Фрунзе в Москве (1988), Воен. академию Ген. штаба Воор. сил РФ (1997). В 1979—83 командир взвода, роты Забайкальского воен. округа; 1983—85 зам. командира мотострелкового батальона Центр. группы войск; 1988—91 командир мотострелкового батальона Ср.-азиат. воен. округа. В 1991—93 зам. командира, командир мотострелкового полка Туркестанского воен. округа; 1993—95 ст. офицер Ген. штаба. В 1997—98 зам. начальника Департамента оперативного планирования Ген. штаба Воор. сил РК, советник, гл. консультант, зав. сектором секретариата Совета Безо-

тае. Награжден медалями им. Н.М. Пржевальского (1900) и им. П.П. Семенова-Тян-Шанского (1911).

Соч.: Очерки Семиречья, ч. 1, Джунгарские степи, Балхаш, Иссык-Куль. Центральный Тянь-Шань // Известия Томского ун-та, кн. 26, Томск, 1905; Очерки Семиречья, ч. 2, Джунгарский Алатау // Известия Томского ун-та, кн. 28, Томск, 1906; Экспедиция в Джаркентский и Пржевальский уезды. Предварительный отчет о ботанических и географических исследованиях в Сибири и Туркестане в 1912 г., СПб., 1913.

САПРОПЕЛИТЫ, сапропелевые угли, твердые горючие полезные ископаемые, продукт преобразования остатков низших растений и простейших микроорганизмов в условиях озерных и лагунных фаций. Массивные вязкие породы бурого, буро-серого и черного цвета. В зависимости от количеств. соотношения сапропелевых и гумусовых микрокомпонентов выделяют классы: собственно С. (богхеды, сапроколлиты), гуммито-С. (кеннель-богхеды, кеннелькасьяниты, черемхиты) и С.-гуммиты (кеннели, касьяниты). Характеризуются высоким выходом летучих веществ (60—90%) и первичного дегтя (св. 50%), содержанием водорода (7—12%), повышенной теплотой сгорания. Сырье для получения жидкого топлива.

САПРОФАГИ (греч. *sargos* — гнилой и *phagos* — пожиратель), животные, питающиеся гниющими остатками организмов или выделениями животных. Частичными С. явл-ся многие хищники и всеядные животные. Из млекопитающих питаются падалью гл. образом гиены, из птиц — грифы, ворон, из насекомых — жуки-мертвоеды и кожееды, личинки ряда мух, нек-рые ракообразные.

САПРОФИТЫ (греч. *sargos* — гнилой и *phyton* — растение), растения, грибы и растения, питающиеся органическим веществом отмерших организмов. Гетеротрофы. Разлагают трупы

468



Г.Сапаргалиев

юрид. ин-т. В 1952—92 работал в Ин-те философии и права; 1992—94 декан юрид. ф-та Алматин. гос. ун-та (ныне КазНПУ им. Абая); с 1995 директор Ин-та гос-ва и права. Осн. науч. труды посв. исследованию истории становления государственности и правовой системы в Казахстане. Автор св. 200 трудов, в т. ч. 10 монографий.

Соч.: Общественно-политическая деятельность ссыльных поляков в дореволюционном Казахстане, А., 1971 (соавт.); Основы государства и права Республики Казахстан, А., 1994.

САПАРОВ Малик Мухамеджанович (15.9.1958, а. Кызылту 4 Талгарского р-на Алматин. обл. — 19.6.2003, Астана), ген.-лейтенант. Начальник Ген. штаба Воор. сил РК (1998—2001). Окончил Свердловское суворовское уч-ще (1975), Алматин. высшее общекорпусное уч-ще им. И.С. Конева (1979),



М.Сапаров

пасности; 1998—2001 нач. Ген. штаба Воор. сил РК — 1-й зам. командующего Силами общего назначения Воор. сил РК. С 2001 нач. Ген. штаба Воор. сил РК — 1-й зам. мин. обороны Ген. штаба ВС РК. Награжден орд. “Даңқ” 2-й степени.

САПОЖНИКОВ Василий Васильевич (9.12.1861, г. Пермь, Россия — 11.8.1924, г. Томск, Россия), рос. ученый, ботаник и географ. Ученик К.А. Тимирязева. В 1884 окончил Моск. ун-т. С 1893 до конца жизни проф. Томского ун-та. Автор науч. трудов по физиологии растений и геогр. характеристике природы Алтая, Жетысу, Тянь-Шаня и Жетысу Алатау. Собрал обширный гербарий, подробно описал растительность Алтая и исследовал совр. его оледенение. Именем С. назв. 2 пика в горах Тянь-Шаня, а также ледник в Юж. Ал-

и выделения животных, растит. остатки.

САПСАН (*Falco peregrinus*), хищная птица рода соколов. Дл. до 50 см. Распространен широко (исключая Юж. Америку и Антарктику). В Казахстане гнездится на С. и В., зимует на Ю. и Ю.-В. Предпочитает открытые пространства. Масса 500—1000 г, размах крыльев до 113 см. Сизовато-серый верх и светлый низ с темным поперечным рисунком. Под глазами большие черные “усы”, берущие начало у основания клюва. Обладает стремительным полетом, на добычу жертвы (птиц) пикирует со скоростью 350 км/ч. В пределах гнездового участка не

голубой окраской. Окраска обусловлена одновременным присутствием примесей титана и железа. Кристаллизуется в тригональной сингонии. Характерны вытянутые бочонковидные или дипирамидальные

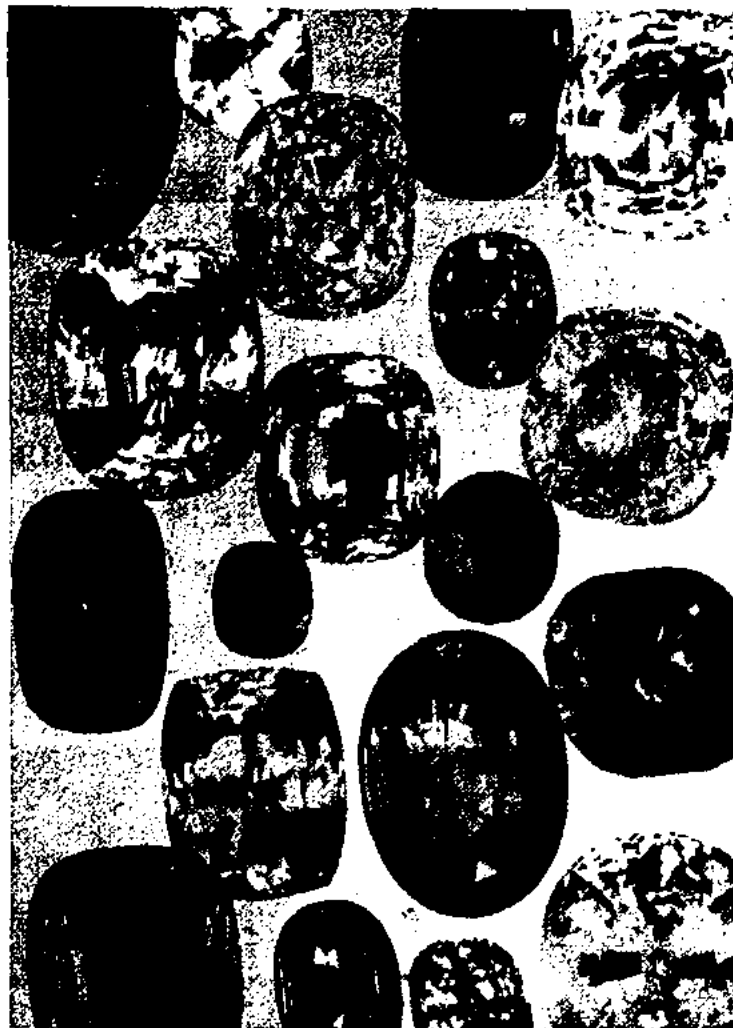

Сапфиры

кристаллы. Природный синий С. являлся драгоценным камнем. Особенно высоко ценятся С. из Индии, Шри-Ланки и Бирмы. В Казахстане С. найдены в Карагандин. обл. в м-ниях Шешенкара, Жанет, Сымтас, Семизбугы. Синтетич. С. используются в ювелирном деле, в электротех. пром-сти.

САРА Тастанбеккызы, акын Сара (1853, ур. “роща Тастемира”, ныне Аксуский р-н Алматин. обл. — 1907, а. Капал Капалского р-на Алматин. обл.), поэтесса. Рано потеряла отца, воспитывалась у дяди Жайсанбека. Прославилась ораторским талантом, прекрасно владела мастерством айтыса, побеждала в состязаниях акынов Арсалана, Ниязбек сала и др. С юных лет вступила на поэтич. стезю, о чем свидетельствует её стих. “В тринадцать лет, взяв в руки домбру, я запела, не споткнувшись ни разу”. О своей жизни С. рассказала в поэме “Западня”. В поэме “Сердце”, написанной на основе легенд, повествуется о желании человека быть свободным, в толгау “У бессовестного брата”,

“Отчаяние” — о тяжелой судьбе женщины, жестокости и несправедливости. Особое место в творчестве С. занимает поэма “Испытания судьбы”, в к-ром отражается жизненный путь поэтессы,



Т. Досмагамбетов. Памятник Саре. г. Талдыкорган

воспеваётся борьба за свободу. Вершина мастерства С. — её айтыс с Биржаном (см. *Айтыс Биржана и Сары*). Известны айтысы С. с А. Найманбаевым (1889), Т. Ескожаулы (1900). С. принадлежат также стихи “На жайляу”, “В память Абиша”, “Прощай, мой аул” (1906) и др.

САРАДЖИНСКАЯ ПОРОДА полугрубошерстных курдючных овец. Выведена отбором местных курдючных овец в а. Сары-Джа на Ю.-В. Туркмении. Живая мас-



Сараджинская овца

са баранов 90—100 кг, маток 50—75 кг. Мясо хорошего качества. Шерсть полугрубая, белого цвета, содержит много

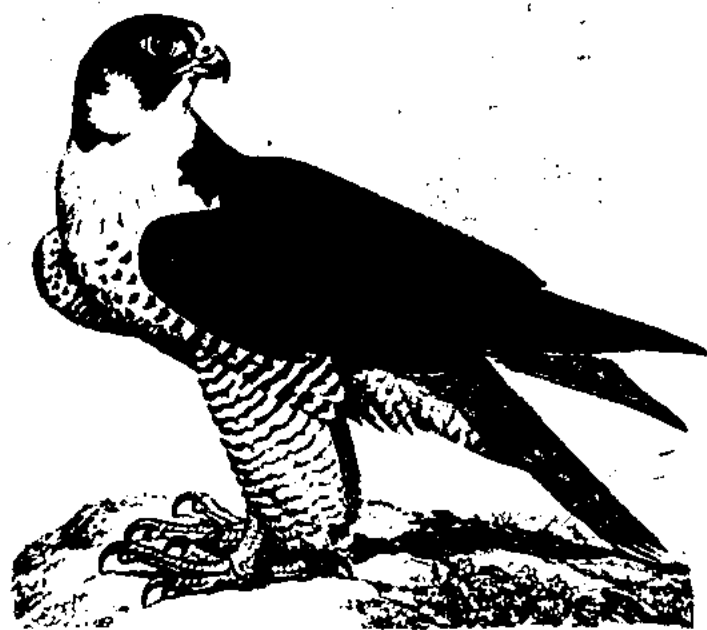

Сапсан

охотится. В Красной книге Казахстана.

САПТЫАЯК, предмет казах. нац. кухонной утвари. Изготавливается из твердой древесины; в виде ковша с ручкой (дл. 15—18 см, шир. 5—6 см). Иногда на ручку С. надевалась



Саптыаяк

серебр. сетка, инкрустиров. камнями.

САПФИР (греч. sappheiros — синий камень), минерал класса оксидов, разновидность корунда, отличается синей или

Сарай-бату

пуха и почти не имеет мертвого волоса. Настриг шерсти с баранов 3,7—4,5 кг, с маток 3—3,5 кг. Использовалась для улучшения шерстных качеств полугрубошерстных овец в Актюбин., Карагандин. обл.

САРАЙ-БАТУ, Старый Сарай, Сарай Большая, первая столица Джучи Улуса. Построена Бату-ханом в 1254 в Ниж. Поволжье. Развалины города находятся в окрестностях совр. с. Селитренное Астраханской обл. Раскопки города проводили Ф.В. Баллод (1922), П.С. Рыков (1931); экспедиция Археол. ин-та АН России (1980—90). Первонач. гл. полит. центр Улуса. В С.-Б. было много дворцов, мечетей, ремесленных кварталов. В письм. источниках упоминается, что в С.-Б. находились посольства зап. и вост. стран (Плано Карпини, Гильом Рубрук и др.); имеются сведения о том, что в городе неск. раз побывали посольства от султана Бейбарса (Египет). До занятия трона Узбек-ханом (1312) С.-Б. был центром Улуса Джучи. По нек-рым письм. источникам, здесь захоронен Бердибек-хан. Город сильно пострадал в результате междоусобной борьбы ханов и похода Тимура (1395—96). Окончательно разрушен в 1480. Явл-ся важным торг. центром на караванном пути между Европой и Востоком.

САРАЙ-БЕРКЕ, Новый Сарай, вторая столица Джучи Улуса; построена ханом Берке в 1260. Развалины города вблизи совр. с. Царев Волгоградской обл. в Ниж. Поволжье. Раскопки проводили А.В. Терещенко (1843—51), Ф.В. Баллод (1922), Г.А. Федоров-Давыдов (1959—67). После прихода к власти, Узбек-хан (1312—41) перенес столицу Улуса в С.-Б. Расцвет города приходится на 1-ю пол. 14 в. При Бердибек-хане в городе были построены мечети, медресе, мазары; в ходе археол. раскопок найдены кузнечные, кожевен. и прядильные мастерские. Важную роль в

жизни города играла торговля. После 1361 С.-Б. неоднократно захватывали разные претенденты на ханский престол. В 1395 разрушен Тимуром.

САРАЙЧИК, Сарайджук, город Джучи Улуса на древнем торг. пути с Ниж. Поволжья в Хорезм (городище близ а. Сарайшык на бер. р. Жайык, в 50 км к С. от г. Атырау). Осн. Бату-ханом; наряду с др. городами построен в первое десятилетие образования Улуса Джучи. С., расположенный на караванном пути, ведущем из стран Европы и столиц Улуса на Волге (Сарай-Бату и Сарай-Берке) в Хорезм, Иран, Индию и Китай, находился в центре

Маргулан; 1937, 1950); с 1996 раскопки велись Зап.-Казахст. археол. экспедицией (рук. З.Самашев) Ин-та археологии им. А.Маргулана. В ходе раскопок обнаружены следы жилых домов, бань, гор. улиц, кузнечных мастерских и глубокие колодцы. Найдено множество посуды: глин. кувшины, вазы, кумганы, кам. казаны из Хорезма, разноцветные блестящие кашинские чаши, завезенные из городов Ниж. Поволжья, кит. фарфор. Найдены также монеты времен Узбек-хана, Токтамыш-хана (1395—96). Встречаются бронз. замки в форме лошади, бронз. и серебр. зеркала, подсвечники.

470



Городище Сарайчик

всех внутр. и внеш. междунар. событий (борьба династий за престол Улуса Джучи, образование новых этносов и др.). В 1395 разрушен войсками Тимура. Позднее восстановлен и был полит. центром Ногайской Орды. В кон. 60-х гг. 18 в. городище осматривал П.С. Паллас; в 1834 раскопки провел Ф.Гебель; в 1937 — Зап.-Казахст. отделение общ-ва по исследованию Казахстана под рук. Н.К. Арзютова совм. с сотрудниками Саратовского обл. музея, а также Зап.-Казахст. археол. экспедицией (рук. А.

Здесь захоронены ханы Улуса Джучи: Мунке, Тимур, Токта, Жанибек, Бердибек, Касым и др. Датируется 11—16 вв.

Лит.: Арзютов Н.А., Отчет о раскопках, произведенных в 1937 на месте развалин золотоордынского города Сарайчика // Известия АН КазССР, 1949, вып. 2; Маргулан А.Х., Раскопки Сарайчика. Тезисы докладов на Всесоюзном археологическом совещании в 1951 в г. Ленинграде // ҚР БЖҒМ АИ архивінде; Путешествие Ахмеда ибн Фадлана на реку Итиль и принятие в Булгарию ислама // На стыке континентов и цивилизаций ..., М., 1996; Тасма-

гамбетов И., Самашев З.С., Сарайшық — Saraişik — Сарайчик, А., 2001.

САРАЙЧИКСКИЕ ПИСЬМЕННЫЕ ПАМЯТНИКИ, см. *Кыпчакские письменные памятники*.

САРАЛЖЫНДЫ, река в Актобин. обл., в басс. Каспийского м. Протекает по терр. Байганинского р-на. Дл. 92 км, пл. басс. 1670 км². Начинается со склонов Алитау и Шошкакколь, впадает в р. Маныссай. Русло узкое, шир. долины до 100—200 м. Питание снеговое. Временный водоток (40—60 дней в году). Летом превращается в “карасу”.

САРАМАН-КОСЫ БАШНЯ, памятник архитектуры, образец древнего надгробного сооружения с башней. Возведена в 11 в. Находится в Казалинском р-не Кызылордин. обл., в 2 км к С.-В. от а. Каукей. Построена из сырцового кирпича, внеш. сторона выложена жженым кирпичом, диаметр ниж. части 12 м, выс. 15 м; в верх. части башня сужается. Толщина стен 1,6 м. Башня состоит из трех этажей: 2 этаж заканчивается куполом; на 1 этаже имеется квадратное окно, на 3 этаже — 2 окна с сев. и юж. стороны. Включена в список памятников истории и культуры гос. значения (1982). В 1984 отреставрирована.

САРАН (Сарань), город (с 1960) в Карагандин. обл., центр гор. адм., в 26 км к Ю.-З. от Караганды. Нас. 38,6 тыс. чел. (2004). Осн. в 1943 в связи с освоением Карагандин. уг. басс. Центр уг. и нефтехим. пром-сти. Шахта “Западная”, обогатит. ф-ка, “Саранрезинотехника”, “Карагандырезинотехника” и др. пр-тия.

САРАНЧА (настоящие саранчовые), сем. насекомых (отр. *прямокрылые*). Задние ноги прыгательные. Ок. 7 тыс. видов, распространены широко. Издают громкие стрекочущие звуки трением задних ног о надкрылья. Стадные виды (напр., перелетная С.) при массовом размножении образуют

гигантские стаи, к-рые кочуют на мн. сотни км, уничтожая на своем пути растения, в т. ч.

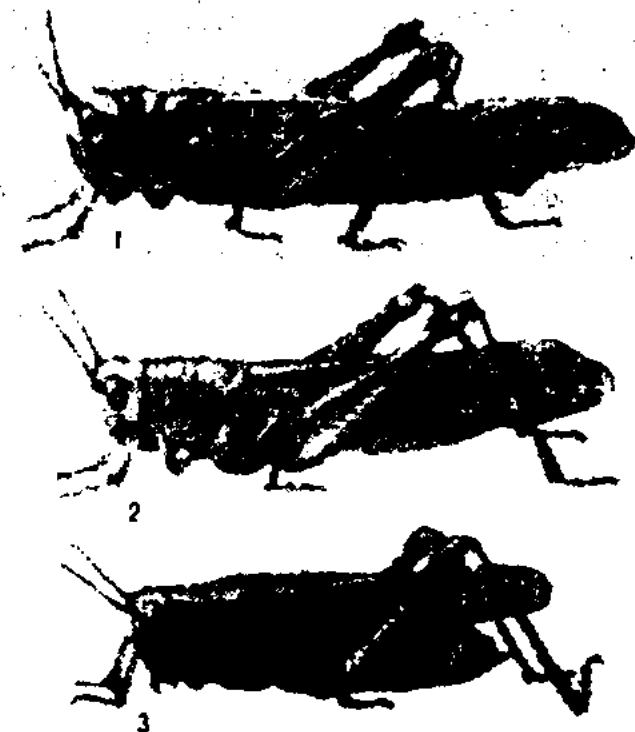

Саранча (саранчовые): 1 — перелетная; 2 — пустынная; 3 — итальянский прус

с.-х. культуры. В Казахстане 271 вид.

САРБАЗ (перс.), воин регулярных войск в древнем Иране и ср.-азиат. гос-вах. У казахов по мере необходимости формировались ополчения С. (напр., во время жонгарского нашествия). Войска подразделялись на десятки, сотни, тысячи С.

САРБАСОВ Толеуали Ибрагимович (род. 21.12.1934, а. Бек-Тобе Жамбылского р-на Жамбылской обл.), д-р с.-х. наук (1984), проф. (1985); акад. НАН Казахстана (2003). В 1956 окончил Алматин.



Т.Сарбасов

зоовет. ин-т (ныне Казах. Нац. агр. ун-т им. С.Сейфуллина). В 1956—58 зоотехник, мл. науч. сотрудник Жамбылской опытной станции; 1961—64 науч. сотрудник Н.-и. ин-та зернового х-ва им. А.Бараева; с 1964 ученый секретарь, зав. отде-

лом, зам. директора по науч. части Казах. н.-и. технологич. ин-та овцеводства. Осн. науч. труды посв. вопросам улучшения кормовой базы, повышения эффективности норм и рационов кормления с.-х. животных, рационализации процессов обмена веществ в организме, а также всестороннему исследованию методов, позволяющих повысить продуктивность с.-х. животных. Св. 200 науч. работ, 12 книг, метод. пособий. Лауреат Гос. пр. Казахстана (1974).

Со ч.: Малды азықтандыру жөніндегі анықтамалық, А., 1976 (соавт.); Нормы и рационы кормления сельскохозяйственных животных, М., 1985 (соавт.); Қазақстанның қой шаруашылығы, А., 1984 (соавт.).

САРДАР, с е р д а р, с и р д а р (перс.), 1) в Османской империи титул командующего полевой армии; 2) в Египте в период англ. господства — брит. офицер, командовавший армией хедива; 3) в Иране, Афганистане — влиятельный сановник, глава племени; в таких случаях иногда С. — составная часть имени; 4) в Индии — титул, распространенный среди сикхов, принадлежащих к касте джаттов; до англ. завоевания Пенджаба (1849) С. наз. сикхские военачальники и представители сикхской феод. прослойки (чл. правящей династии, наместники областей и др.); 5) у казахов С. — предводитель воинов, военачальник. Напр., предводителя нац.-освободит. восстания 1916 Амангельды Иманова воины наз. С.

САРДИНЫ, рыбы сем. сельдевых, относящиеся к 3 родам: *Sardina*, *Sardinella*, *Sardinops*. Дл. до 30—35 см. Пелагич. стайные планктоноядные рыбы. Обитают в умеренных теплых и субтропич. прибрежных водах обоих полушарий, кроме вост. побережий Сев. и Юж. Америки. Объект промысла.

САРЕСИ, пицца, употребляемая во время мусульм. поста (*оразы*) в третью ч. ночи. О времени С. в Коране сказано: “Употребляйте

Саржан

пищу, пока можно различить белую и черную нитку” (суре Баккара, 2/187 аят”).

САРЖАН Касымов, С а р ж а н султан (г. рожд. неизв. — 1836), один из руководителей нац.-освободит. восстания казах. народа (1825—36) против политики Росс. империи, внук Абылай-хана, ст. сын султана Касыма и брат *Кенесары Касымова*. Управлял Карпыкской вол. Каркаралинского округа. Вместе с Губайдоллой Уалиулы и отцом Касым султаном выступил за восстановление ханской власти в Ср. жузе (1822) и за упразднение округов, созданных Росс. пр-вом. Восстание под его предводительством длилось ок. 10 лет. Летом 1836 С. и его братья Ержан и Есенгельды были убиты кокандскими правителями. Его дело продолжил мл. брат Кенесары.

САРЖАНА СУЛТАНА ВОССТАНИЕ (1825—36), нац.-освободит. движение под предводительством *Саржана Касымова* против колон. политики Росс. империи. В связи с ликвидацией ханской власти стали открываться приказы, строились воен. укрепления. Изъятие плодородных земель в Сев. Казахстане, повышение налогов послужили толчком к началу восстания. Саржан Касымов требовал уничтожения приказов, вывода войск из казах. степи и восстановления ханской власти. Саржан и его брат Есенгельды разъезжали по аулам и призывали казахов к борьбе с колон. властями. Свою ставку он перенес в ур. Бугалы и Тагалы. 31 янв. 1826 отряд казаков числ. в 200 чел. по приказу Зап.-Сиб. ген.-губернатора П.М. Капцевича сражался с повстанцами, где последние потерпели поражение. Мн. были арестованы. Саржан отступил к Оренб. линии, где к нему примкнули казахи Мл. жуза, рус., тат. и башк. беженцы. В 1832 Саржан заключил союз с ташкентским правителем о совместной борьбе против колон. властей. Саржан и

ташкентский кушбеги собрали значит. войско и появились в кочевьях Ср. жуза. Это встревожило царские власти, и ген.-губернатор Зап. Сибири Вельяминов сформировав неск. отрядов двинулся на подавление повстанцев. Восставшие понесли потери. Несмотря на поражение, Саржан не прекращал борьбу и в течение 1833 небольшими отрядами нападал на аулы верноподданных царской России, пикеты и разъезды. Все попытки росс. властей захватить Саржана оказались безуспешными. Теснимый царскими отрядами, Саржан отступил на терр. Ст. жуза, находящегося в подчинении ташкентского правителя. Он пытался объединить казахов этого жуза, а также присырдаринских казахов. Это задело интересы ташкентского кушбеги, и Саржан с его братьями был злодейски убит. После смерти Саржана нац.-освободит. движение казах. народа было продолжено Кенесары Касымовым. См. *Кенесары Касымова восстание*.

Лит.: Бекмаханов Е., Казахстан в 20—40 годы XIX века, А., 1992; Касымбаев Ж., Кенесары хан, А., 1993; Қазақстан тарихы, т. 3, А., 2002.

САРИЕВ Шомишбай Нагашыбайулы (род. 15.4.1946, ст. Шомиш Аральского р-на Кызылордин. обл.), писатель, поэт, композитор. Канд. филол. наук (1993). Засл. деятель РК (2006). Член СП Казахстана. В 1971 окончил Казах. гос. ун-т (ныне КазНУ им. аль-Фараби). В 1970—74 работал в изд-ве “Казахстан”. В 1974—89 руководил отделами поэзии, критики и библиографии, иск-ва и науки в журн. “Жұлдыз”; 1989—99 ст. науч. сотрудник Ин-та лит-ры и иск-ва им. М.Ауэзова; 1999—2004 нач. отдела журн. “Ақиқат”. Первый сб. стих. “Балдәурен” вышел в 1974. Оpubл. избранные соч.: “Сағынышым теңіз” (1995), сб. стихов “Қос қанат” (2004), избранные стихи в 2 тт. (2006). Автор св. 300 текстов популярных песен (“Айналым сенен”, “Атамекен-ай”, “Қарағым-ай”,

“Сәлем саған туған ел”, “Домбыра”, “Сарыарқа”, “Қазағымның күйлері-ай” и др.). Автор монографий, критич. статей, интермедий для развлекат. программы “Тамаша”. Книги стихов изд. на рус., укр., польск. и инд. яз. Перевел на казах. яз. произв. М.Эминеску, Г.Гулиа, О.Берггольц, А.Дементьева, Р.Рождественского и др. Участвовал во Всесоюз. фестивалях поэзии в Ташкенте, Душанбе, Москве, С.-Петербурге, Ереване, Тбилиси и др. Лауреат Междунар. лит. пр. им. Ф.Кафки (2002), пр. Платиновый Тарлан (2005).

САРКАЗМ (греч. *sarkasmos*, от *sarkazo*, букв. — рву мясо), вид комического; едкая, язвительная насмешка над изображаемым; высшая степень иронии. Сущность С. заключается в особом соотношении подразумеваемого и выражаемого: в отличие от иронии, в С. инсказание нарочито ослабляется или снимается, негативная, уничтожающая оценка нередко открыто дается в тексте вслед за видимым восхвалением. Тем не менее, иронич. двуплановость в структуре С. сохраняется, что отличает его от прямого обличения. С. свойственно “спокойное”, “игровое” отношение к объекту, ему присущ тон негодования, возмущения. Будучи одним из важных стилистич. средств юмора и особенно сатиры, С. широко распространен в лирич. и дидактич. жанрах, а также в ораторском иск-ве. Встречается в сказках и др. произв. казах. фольклора, айтысах. С. использовали в своих стихах поэты Махамбет, Шернияз, А.Кунанбаев, С.Торайгыров и др.

САРКАНД, С а р к а н т, город (с 1968), адм. центр (с 1935) Саркандского р-на Алматин. обл. Расположен у сев. подножия Жетысу Алатау, на прав. берегу р. Сарыкан, в 147 км к С.-В. от г. Талдыкорган. Нас. 15,3 тыс. чел. (2004). Осн. в 1870 переселенцами из России. В 1961—97 центр свекловодч.



Саркырама

совхоза. Через С. проходит автомоб. дорога Талдыкорган — Семипалатинск.

САРКАНДСКИЙ РАЙОН, в сев.-вост. ч. Алматин. обл. Образован в 1928. Пл. 10,4 тыс. км². Нас. 47,2 тыс. чел. (2004). 12 аул., 1 гор. и 1 пос. округ. Адм. центр — г. Сарканд. Рельеф юго-вост. и вост. ч. — горный (Жетысу Алатау), сев., сев.-зап. и зап. ч. — возвышенный, ост. ч. — равнинный. В недрах разведаны запасы бентонита (Улдерсай),

строит. материалов, натриевых сульфатов (Карашаган). Климат континентальный. Ср. темп-ры янв. от -7 до -10 °С, июля 22 °С. Осадков выпадает на равнинах 150—200 мм, в горах 450—800 мм. Реки: Лепси, Баскан, Теректы, Сарыкан, Аксу. Озера: Алтай, Жасылколь и др. Почвы серо-бурые, песчаные, горно-каштановые, горно-черноземные. Растут полынь, ковыль, типчак, шиповник, осина, береза, арча, ель, пихта.

Обитают волк, лисица, заяц, медведь, сайгак, косуля, архар, гор. козел, барс, суслик, хомяк; водятся дрофа, кеклик, перепел и др. В р-не функционируют 14 ПК, 10 АО, 37 ТОО, ок. 1000 частных х-в и др. (2003). Крупные пр-тия: Талдыкорганская электр. распределит. система, Саркандская район. электр. сеть, Саркандская район. водная сеть, "Каратал орманы", район. телекоммуникации и др. Пл. с.-х. угодий (2003, тыс. га) 537,8, в т. ч. пашня 69; пастбища 174,1. Выращивают зерновые, тех. культуры (сах. свекла), овощи. Поголовье (2003, тыс. гол.) стада: овец 65,3; кр. рог. скота 22; лошадей 8,5; свиней 6,4; верблюдов 0,1; птицы 67,8. По терр. р-на проходят автомагистраль Алматы — Усть-Каменогорск и Туркист.-Сиб. ж. д. (Турксиб).

473

САРКЕНТОБЕ, древнее поселение на терр. Юж.-Казахст. обл. Расположено в 7 км от ж.-д. ст. Арыс. Пл. 40×45 м. Исследован в 1948 Юж.-Казахст. археол. экспедицией (рук. А.Н. Бернштам). По найденным предметам установлено, что С. был заселен в 1 в. н.э.

САРКОФАГ (греч. *sarkophagos*, букв. пожиратель мяса), гроб, небольшие гробницы из дерева, камня и др. материалов, нередко в форме человека, украшенные росписью и скульптурой. Особенно примечательны др.-египет. (первонач. воспроизводившие формы жилища, а с 3 тыс. до н. э. — облик умершего), этрусские (с фигурой умершего на крышке), эллинистич., др.-римские и ранне-ср.-век. (с рельефами и архит. декором) С. Тип антич. С. получил дальнейшее развитие в эпохи *Возрождения* и барокко. Гробы Тимура в Самарканде, Наполеона I в Париже явл-ся С. На терр. Казахстана в некрополе Берель обнаружен дерев. С. с останками человека и 13 лошадей.

САРКЫРАМА, Сарымсакты, река в Акмолин. обл., в басс. р. Есиль. Дл. 79 км, пл. басс. 1500 км². Начинается в г. Уль-



Пастбища в горах Сарыкан



Река Баскан

Сарматская

кен Тукти, впадает в р. Жабай (у с. Спасское). Ср.-год. расход воды (у с. Каменка) 1,09 м³/с.

САРМАТСКАЯ КУЛЬТУРА, совокупность ист.-археол. признаков (наконечники стрел, копий, керамика и т. д.), выделяющих культуру сарматов среди ранних кочевников Евразии. Назв. "сармат" впервые встречается в др.-греч. письм. источниках, явл-ся общим назв. племен, пришедших с В. Археол. материалы дают ценные сведения о С. к., в т. ч. об обрядах погребения, материальной культуре, иск-ве. С. к. охватывает значит. ист. время (7—6 вв. до н. э. — 4 в. н. э.). С. к. изучали М.И. Ростовцев,

чит. объектов С. к. При археол. исследованиях дана подробная характеристика различ. видов оружия раннесарматского периода: мечей, кинжалов, стрел, а также конского снаряжения, глин. посуды, кам. жертвенников, зеркал, украшений в зверином стиле. Исследователи отмечают, что на формирование С. к., обладающей своими особенностями материальной культуры и обрядов погребения, большое влияние оказали саки Приаралья и Ниж. Сырдарьи. Развитие ср. и поздней С. к. (1 в. до н. э. — 4 в. н. э.) связано с продвижением на З. большей части сарматских племен. Памятники этого периода

воинов сарматского времени на левобережье р. Илек, в кн.: Прошлое Казахстана по археологическим источникам, А., 1976; Хазанов А.М., Очерки военного дела сарматов, М., 1974; История Казахстана, т. 1, А., 1996.

САРМАТЫ (лат. Sarmatae), общее назв. племен, населявших в 3 в. до н. э. — 4 в. н. э. терр. от р. Тобыл на В. до р. Дунай на З. Впервые С. упоминаются в греч. письм. источниках в 4 в. до н. э. В 339 до н. э. в Скифии возник полит.-экон. кризис, связанный с кончиной царя Атея. Воспользовавшись этим, различ. группы С., пришедшие с В., установили свою власть в степях Сев. Причерноморья. С 1 в. н. э. С., в совершенстве владевшие воен. иск-вом, совершали воен. походы на Закавказье, появились на р. Дунай и осели ок. границ Рим. империи. При имп. Августе Рим. империя состояла из 24 областей, 9-я из к-рых наз. "Сарматия". В "Географии" Страбона (65—25 до н. э.) даны назв. сарматских племен: языги, роксоланы, аорсы, сираки. В первые века н. э. среди С. особенно усилились аланы. В 3 в. власть С. в Сев. Причерноморье была подорвана готами, а в 4 в. они были разгромлены гуннами. Часть С. вместе с готами и гуннами участвовала в *Большом переселении народов*. В европ. и росс. науке кон. 19 в. считалось, что С. относятся к иранояз. группе. Большая ч. совр. ученых придерживается этой же точки зрения, однако др. часть ученых связывает их с древними тюрками.

САРСАЗАН (*Halocnemum*), монотипный род кустарни-



Сарсазан шишковатый

474



Керамические сосуды сарматов

Б.Н. Граков, К.Ф. Смирнов, М.Г. Мошкова, Б.Ф. Железчиков, М.Кадырбаев, Ж.Курманкулов, А.Х.Шеничнюк, С.Ю. Гуцалов. С. к. делят на три периода: ранняя С. к. (или прохоровская культура), средняя С. к., поздняя С. к. Ранняя С. к. развивалась на терр. к В. от р. Волги: первонач. в долинах рр. Ор, Елек, Жайык (7—6 вв. до н. э. — 1 в. н. э.). При раскопках могильников Бесоба и Сынтас получены ценные археол. материалы этого времени, продолжают исследования крупного могильника Кырыкоба (Зап.-Казахст. обл.) — одного из зна-

малочисленны, сильно разбросаны и подверглись значит. изменениям. В памятниках поздней С. к. преобладает влияние гуннов. Нек-рые памятники сарматов, имеющие свои особенности и отличающиеся от образцов классич. С. к., найдены на терр. между Аралом и Каспием (могильники Дыкылтас, Байте, Кызылуок). В более поздних исследованиях возникла проблема разграничения памятников С. к. и памятников, связанных с назв. "дах-массагеты".

Лит.: Кадырбаев М.К., Курманкулов Ж.К., Захоронения



ковых растений сем. маревых. С и ш к о в а т ы й (*H. strobilaceum*) встречается в Вост.-Казахст., Актобин., Кызылордин. и Юж.-Казахст. обл. Растет в сорных местах, на пухлых и мокрых солончаках, в долинах рек, по берегам соленых озер. Цветет и плодоносит в авг.—сентябре. Выс. 5—40 см. Стебель сильно ветвистый, молодые побеги мясистые, членистые. Листья в виде чешуек, не развиты. Цветки (2—3) обоеполые, беловатые. Соцветие — колос. Плод — семянка. Ядовит для вредителей растений. Корм для верблюда. Используется в качестве топлива.

САРСЕБЕКОВ Ертай Кожаметович (род. 9.8.1951, а. Шешин Панфиловского р-на Алматин. обл.), ученый, д-р мед. наук (1992), проф. (1995). В 1974 окончил Алматин. гос. мед. ин-т (ныне Казах. нац. мед. ун-т им. С.Асфендиярова). В 1974 зав. организац.-метод. отделом Гурьевского (Атырауского) обл. онкологич. диспансера. В 1980—90 в Казах. н.-и. ин-те онкологии, с 1991 науч. сотрудник, зав. науч.-организац. отделом, зам. директора по науке Науч. центра урологии. Осн. науч. труды посв. проблемам онкологии и урологии. С. всесторонне исследовал бластомогенные и нефротоксические свойства тяжелой нефти, нефтебитумных соединений и нефтепродуктов. Участвовал в разработке науч. основ медико-экон. стандартов лечебно-диагностич. мер при заболеваниях мочеполовых органов. Автор 9 монографий, 7 метод. разработок и 5 науч. изобретений. Лауреат Гос. пр. Казахстана (2005; за работу “Модель реформирования и совершенствования системы оказания медицинской помощи на основе разработки и внедрения новых высокоэффективных технологий в рыночных условиях”).

Соч.: Мұнай: экология және денсаулық, А., 1993; Денсаулық сақтауды басқарудың экономикалық мәселелері, А., 1998 (соавт.); Несептас ауруы, А., 2004 (соавт.).

САРСЕМБИНОВ Шамши Шарипович (род. 27.6.1944, а. Турген Енбекшиказахского р-на Алматин. обл.), ученый-физик, д-р физ.-матем. наук (1983), проф. (1984), акад. НАН Казахстана (2003). В 1969 окончил Казах. гос. ун-т (ныне КазНУ им. аль-Фараби). С 1973 преподаватель КазГУ, с 1974 зав. кафедрой. В 1984—91 декан физ. ф-та; 1991—94 проректор. С 2004 зам. пред. Отделения “Физика, математика и информатика” НАН Казахстана. Науч. труды посв. физике твердого тела (изучение фундамент. и прикладных аспектов физики неупорядоченных систем). Основал науч. направление по



Ш.Сарсембинов

исследованию целенаправленного изменения электронных свойств некристаллич. полупроводников. Автор св. 250 науч. работ.

Соч.: Физические основы модификации электронных свойств некристаллических полупроводников (монография), А., 2005 (соавт.).

САРСЕНБАЕВ Абу (Абугали) (15.10.1905, а. Алга Курмангазинского р-на Атырауской обл. — 28.11.1995, Алматы), поэт, писатель. Нар. писатель Казахстана (1987). Окончил школу сов.-парт. актива в Астрахани (1929), Высшую коммунистич. школу в Алматы (1934). В 1934—36 ред. газ. “Турксиб”, в 1936—42 директор Казгослитиздата. В 1942—47 в рядах Сов. Армии; участник 2-й мир. войны. В 1947—53 директор КазучпедГИЗа. В 1937 вышла в свет первая поэма С. “Еділ толқыны”

(“Волжские волны”). Сб. стихов “Жүрек сыйы” (“Дар сердца”, 1938), “Ант” (“Клятва”, 1940) посв. современникам. Поэмы: “Ақмаралдың жүрегі” (“Сердце Акмарал”, 1940), “Шие ағашы” (“Вишневое дерево”, 1943), “Намыс ұлы” (“Сын чести”, 1943). В 1947 опублик. сб. стихов, написанных на фронте — “Ақша бұлт” (“Белые облака”). Сб., выпущенные в послевоенные годы: “Туған өлке” (“Родной край”, 1948), “Отантаңы” (“Утро Родины”, 1952), “Миллиардтың ізімен” (“По следам миллиарда”, 1959), “Баспалдақтар, биіктер” (“Лестницы, высоты”, 1971) и др. Сб. стихов “Қасиетті махаббат”



А.Сарсенбаев

(“Священная любовь”, 1987) обогатил казах. поэзию в художеств. отношении. Прозаич. произв.: сб. док. рассказов “Сенің бақытыңды қорғағандар” (“Защитники твоего счастья”, 1950), “Офицер күнделігі” (“Дневник офицера”, 1960), “Жауынгер монологы” (“Монолог воина”, 1972), “Батырлар ізімен” (“По следам героев”, 1974) — повествуют о тяжелых воен. годах и героях, погибших на войне. Роман “Толқында туғандар” (“Рожденные на волнах”, 1953) посв. жизни атырауских рыбаков. В повести “Капитан ұлы” (“Сын капитана”, 1961) (позднее роман “Теңіз әуендері” — “Морские напевы”, 1969) рассказывается о трудовых буднях рыбаков Мангыстау. Автор пьес “Арбасу” (“Поединок”, совм. с К.Жумалиевым, 1948) и “Теңіз махаббаты” (“Морская лю-

Сарсенбай

бовь”, 1975). В кн. “Ұстаздар мен тұстастар” (“Наставники и современники”, 1986) вошли воспоминания и размышления С. о лит.-ре. С. — автор учебников “Әдебиет хрестоматиясы” (“Хрестоматия по литературе”, совм. с Е.Исмаиловым, 1938), “Оқу кітабы” (“Книга для чтения”, 1941), “Анатілі” (“Родная речь”, 1948, 1959). Перевел на казах. яз. произв. А.Пушкина, М.Лермонтова, Н.Некрасова, Ш.Петефи, В.Лациса. Произв. С. переведены на рус., эстон., туркм., тадж., болг. языки. Награжден орд. Красной Звезды, Труд. Красного Знамени, “Знак Почета”, Дружбы народов, Отецеств. войны, Окт. революции, “Парасат”.

Соч.: Махаббат жыры, А., 1956; Атырау сазы, А., 1975; Маржан таулар жырлайды, А., 1982; Шығармалар жинағы, т. 5, А., 1981—84; Ғасыр мен ғасыр беттесе, А., 2002.

САРСЕНБАЙ Оразбек (род. 1938, а. Жанатурмыс Шиелинского р-на Кызылордин. обл.), писатель. В 1966—95 лит.



О.Сарсенбай

сотрудник газ. “Жас алаш”, журн. “Жұлдыз”, зав. отделом газ. “Қазақ әдебиеті”, лит. консультант СП Казахстана, гл. ред. изд-ва “Жазушы” (1987—93), директор изд-ва “Өнер” (1993—95). С 1996 ген. директор изд-ва “Қайнар”. Первый сб. рассказов “Даңқ” (“Слава”) издан в 1965. Позже вышли сб. повестей и рассказов, романы, стихи: “Жалғыз күрке” (“Одинокий домик”, 1967), “Сағым” (“Мираж”, 1970), “Таңбалы тас” (“Меченый камень”, 1971), “Бақыт құсы” (“Жар-птица”,

1973), “Жиде гүлдегенде” (“Когда расцвела джида”, 1977), “Жақсылық көзі” (“Источник добра”, 1979), “Замандас” (“Современник”, 1982), “Уәде” (“Обещание”, 1985, пр. им. М.Ауэзова, 1987), “Таңдамалы” (“Избранное”, 1 т., 1992; 2 т., 1993), “Шамшырақ” (“Подсвечник”, 1990; пр. Алаш, 1994), (“Волшебная лампа”, 1996), “Менің мекенім” (“Моя родина”, 2000), “Өмірнама” (2005), “Жарық дүние” (2005). В произв. С. повествуется о судьбах современников. Перевел на казах. яз. произв. В.Короленко, В.Иванова, Ф.Абрамова, Ф.Искандера и др. Принимал участие в переводе на казах. яз. кн. “Құран Кәрім”, “Мұхаммед пайғамбарымыздың хадистері”, “Қасиетті дұғалар”, “Адал мен арам”, “Мұсылмандық әдеп сабағы”, “Мұхтасар” и др. Мн. произв. С. переведены на иностр. языки. На основе рассказа С. снят художеств. фильм “Долана” (реж. С.Нарымбетов) (1981). За роман “Круг” удостоен Гос. пр. Казахстана (2000). Награжден орд. “Құрмет”.

САРСЕНБАЙУЛЫ Алтынбек (12.9.1962, а. Қайнар Нарынколского р-на Алматин. обл.—12.2.2006, Алматы), гос. и полит. деятель, журналист, д-р полит. наук (2000), Чрезвычайный и Полномочный Посланник 1-го класса. Окончил Моск. гос. ун-т им. М.Ломоносова (1985). Редактор, ст. ред. КазТАГ (1985—87); ред., ответств. секретарь журн. “Арай — Заря” (1987—89); ред. газ. “Оркен — Горизонт” (1989—92); зав. отделом культуры и межнацион. отношений, зав. отделом внутр. политики Аппарата Президента и Кабинета Мин. РК (1992—93); мин. печати и массовой информации (1993—95); пред. Нац. агентства по делам печати и массовой информации (1995—97); мин. информации и обществ. согласия (1997—99); мин. культуры, информации и обществ. согласия (1999—2001); секретарь Совета безопасности РК, помощник Президента РК

по вопросам нац. безопасности (2001). С 2003 Чрезвычайный и Полномочный Посол РК в Росс. Федерации, в Финляндии, Армении по совместительству (2002—03); мин. информации РК (2004). С 2003 сопред. (вместе с Б.Абиловым, Л.Жулановой, А.Байменовым и У.Джандосовым) демократич. партии “Ак жол”. Автор книг “Новое информационное пространство Республики Казахстан: проблемы и перспективы” (1998, соавт.), “Книга: с позиции независимости и демократии” (1998, на казах. яз.), “Формирование информационной политики Республики Казахстан” (1999), “Мы хотим перемен...” (2004).

Лит.: Ашимбаев Д., Кто есть кто в Казахстане: Биографическая энциклопедия, А., 2005.

САРТАЕВ Султан Сартаевич (род. 15.10.1927, а. Жанакорган Жанакорганского р-на Кызылордин. обл.), д-р юрид. наук (1970), проф. (1971), акад. НАН РК (1996), засл. дея-

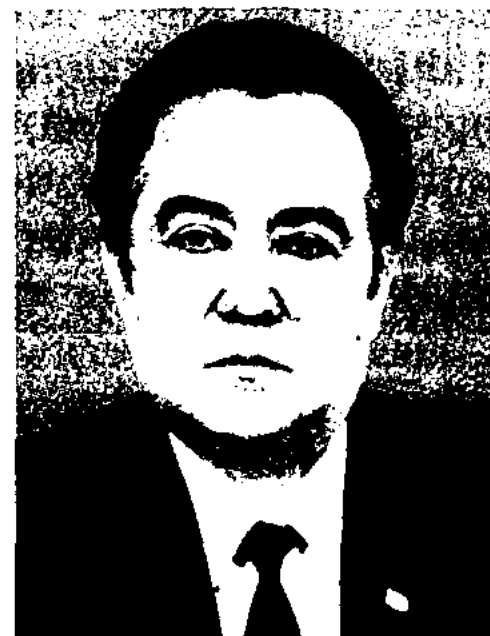

С.Сартаев

тель науки Казахстана (1994). Окончил Алматин. гос. юрид. ин-т (1949). В 1949—52 аспирант Моск. гос. юрид. ин-та; 1952—55 ст. преподаватель, доцент, зав. кафедрой гос. права Алматин. гос. юрид. ин-та; 1955 зав. кафедрой, декан юрид. ф-та Казах. гос. ун-та (ныне КазНУ им. аль-Фараби); с 1997 ректор Казах. Ин-та правоведения и междунар. отношений. Президент Союза юристов Казахстана. Осн. направления науч. исследований: проблемы гос-ва и права в Казахстане. Участво-

вал в разработке проектов важнейших законодат. актов РК. Награжден орд. “Знак Почета”. Соч.: Образование и становление Казахской Советской государственности, А., 1960; История государства и права Казахской ССР, 1, 2 т., А., 1982, 1984; Тәуелсіз Қазақстан — егеменді мемлекет, А., 2004 (соват.); Қазақстан Республикасы Конституциясының қалыптасуы, А., 2005 (соавт.).

САРТАЙ БАТЫР, Сартай Байжанұлы (ок. 1711—1785), батыр. Выходец из Мл. жуза. Упомянут в тр. А.И. Левшина “Описание киргиз-кайсацких орд и степей”, “Дневниках” А.И. Тевкелева, кн. “Сырым батыр” М.П. Вяткина. Нурмагамбет Қосжанұлы в дастане “Мын бала” описал героич. и посольскую деятельность С. б. В 1937 на это произв. был наложен запрет, автор подвергся полит. репрессиям. Имеются ист. сведения об участии С. б. в сражениях в местностях Шубартениз, Калмаккырылган и Аныракай. Похоронен в мавзолее Қосым кожи в окрестностях г. Казалы.

Лит.: Қосжанұлы Н., Сартай батыр, А., 1997; Дәрсенов Т., Мызастан шыққан шайырлар, Кызылорда, 2002.

САРТАК, Сартах (г. рожд. неизв. — 1256), хан Улуса Джучи, сын Бату-хана. В 1256 после смерти отца по указу хана Мунке занял престол гос-ва. При дворе С. нек-рое время находился франц. посол Рубрук, занимавшийся переводами грамот с тюрк. и араб. яз. Правил недолго. После его смерти Улусом Джучи стал править его дядя Берке.

САРТЫ, исконно оседлая часть узбеков. Так полукочевые узбеки и казахи наз. оседлых узбеков и равнинных таджиков. У С. не было родового деления. Осн. занятие — земледелие, ремесла, торговля. Назв. “С.” сохранилось лишь в науч. лит-ре.

САРЫ Касаболатұлы (1690—1771, Сев.-Казахст. обл.), батыр, полководец. Прославился храбростью и героизмом в битвах с жонгарами и волж-

скими калмыками. Брат Баян батыра. В народе С. прозвали “Ер Сары”. Образ героя описан М.Жумабаевым в поэме “Батыр Баян”, произв. акына Татикары, жыршы Умбетей, Қожабергана. Сведения о С. приводятся в работах Ш.Уалиханова.

САРЫ МЫРЗА (г. рожд. неизв. — 1689), би, посол. В 1688—89 возглавлял посольство Тауке-хана в Тобольск. Из-за осложнений на границе, посольство было задержано, а сам он погиб. Имя его сына — Борибай-батыра — стало девизом найманского рода матай.

САРЫАГАШ, город (с 1968), адм. центр (с 1928) Сарыагашского р-на Юж.-Казахст. обл., ж.-д.

круглогодично. Осн. леч. фактор — минер. воды (40—52°С), в состав к-рых входят кремниевая кислота, радиоактивные элементы, азот, гидрокарбонат, натрий, калий, кальций, магний, алюминий, марганец, молибден, медь, а также микроэлементы. Выпускается бутилированная минер. вода “Сарыагаш”. Лечение заболеваний пищеварит., эндокринной и др. систем.

САРЫАГАШСКИЕ МИНЕРАЛЬНЫЕ ВОДЫ, м-ние термальных вод в Юж. Казахстане, в 120 км к Ю. от Шымкента. Открыто в 1948, в верхнемеловых водоносных слоях. Воды фонтанируют из глуб. 867—1053 м на выс. 80—100 м. Темп-ра воды



Предприятие по розливу Сарыагашской воды

станция, в 211 км от г. Шымкента. З-ды керамзитового гравия, хлопкоочистит., по розливу минер. воды и др. К Ю.-З. от С. расположен бальнеотерапевтич. курорт “Сарыагаш”, работающий на основе Сарыагашского м-ния термальных вод. Санаторий “Арман”, водолечебница. Через С. проходят ж. д. Оренбург — Ташкент и автомоб. дорога Ташкент — Алматы.

“САРЫАГАШ”, бальнеологич. санаторий в Сарыагашском р-не Юж.-Казахст. обл., в 145 км от Шымкента. Открыт в 1950 как лечебница на базе м-ния Сарыагашских минеральных вод. С 1961 санаторий. Работает

47—51°С. Сут. дебит 86—1725 м³. Хим. состав, мг/л: карбонаты (410), сульфаты (72), хлор (58), натрий (225), кремниевая кислота (14—20). Газовый состав (в %): азот (85—87), кислород (13—15), а также аргон, криптон, ксенон. Богаты микроэлементами, мг/л: иод (0,01—0,05), фтор (0,4—2,5), бор (1,0—2,6), фосфор (0,05—0,1). По составу аналогичны водам Трускавца (Украина), Цхалтубо (Грузия), Янски Лазне (Чехия) и др. На базе м-ния работают два з-да по розливу минер. вод: в г. Сарыагаш и а. Кызылтау.

САРЫАГАШСКИЙ РАЙОН (в 1928—38 Келесский), в

Сарыадыр

юго-вост. части Юж.-Казахст. обл. Образован в 1928. Пл. 7,7 тыс. км². Нас. 226,7 тыс. чел. (2004). 1 гор., 1 пос., 24 аул. округа. Адм. центр — г. Сарыагаш. Рельеф — слабохолмистая равнина. Сев. часть занимает хр. Белтау (592 м), зап. — пески Ызакудук, хр. Кауынбаймолда, юж. — Шардаринское водохранилище. М-ния мрамора, песка, бентонитовых глин, минер. источники. Климат континент., с мягкой зимой и жарким засушливым летом. Ср. темп-ры янв. -2, -3°С; июля 24—28°С. Осадков выпадает в ср. 200—300 мм в год. По терр.

(пески Ызакудук). Преобладает эфемерная растительность, жузгун, баялыч, полынь. Обитают волк, лисица, заяц, сайгак, суслик; водятся фазан, куропатка и др. В р-не функционируют пр-тия по розливу Сарыагашской минер. воды (“Асемай”, “Алекс”, “Демеу”, “Курорт-Барс-2030”), хлопкоочистит. з-ды (АО “Айша биби” и “Мырзакент”), винные з-ды (“Кабыланбек”, “Дарбисек — Бахус” и др.), швейные и текст. пр-тия и др. Келесская ГЭС. С.-х. пр-тия занимаются разведением кр. рог. скота мол.-мясного направления, каракульских и шерстных овец, свиней, птиц; выращивают зерновые (пшеница), тех. (в осн. хлопчатник и табак), виноград, овоще-бахчевые культуры, картофель и др. Курорт “Сарыагаш”, санаторий “Арман”. По терр. р-на проходят ж. д. Оренбург — Ташкент и междунар. автомагистраль Шымкент — Термез.

САРЫАДЫР; холмисто-увалистая возвышенность в зап. части Сарыарки; водораздел рр. Сарыозен и Мойылды. Абс. выс. 317 м. Протяженность с З. на В. 75—80 км. Сложена верхнепалеоз. интрузивными гранитами, кварцитами, гранодиоритами. Сильно расчленена сухими балками и глубокими оврагами. Почвы полупустынные сероземные, с преобладающей эфемерной растительнос-

тью. В речных поймах и оврагах заросли шиповника, ивы; на склонах холмов — полынь, овсяница.

САРЫАРКА, Казахский мелкосопочник, физ.-геогр. страна в центр. и вост. части республики. На терр. С. частично или полностью находятся Карагандин., Акмолин., Костанайская, Павлодарская и Вост.-Казахст. обл. Протяженность с З. на В. ок. 1200 км, шир. св. 900 км. Пл. ок. 1 млн. км². С. представляет собой возвышенную равнину с отд. низкогор. массивами, холмами, грядами и скалистыми сопками. В зап.

478

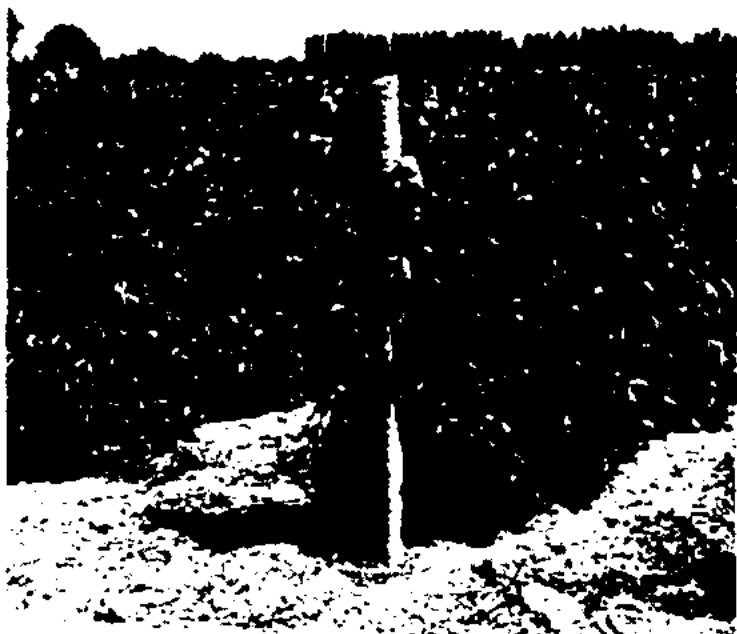

Виноградное поле

р-на протекают рр. Сырдария, Келес, Куркелес, Ащысай. Почвы сероземные, песчаные



Поле с подсолнечником



Цветущая степь

ч. — выровненный рельеф с абс. выс. 300—350 м; выделяются гор. массив Улытау (1113 м) и возв. Кокшетау (947 м). На В. эта часть заканчивается широкой, почти меридион. равниной, в пределах которой находится Тениз-Коргалжынская впадина и долина р. Сарысу. Наиб. обширная вост. ч. приподнята (ср. абс. выс. 500—1000 м) и характеризуется более расчлененным рельефом. В ср. ее полосе возвышаются: Каркаралинские горы (1403 м), низкогорье Кызыларай (г. Аксоран, 1565 м), хр. Шынгызтау (1305 м). Терр. С. входит в состав Урало-Монг. геосинклинального пояса. Осн. структуры относятся к каледонской (на З. и С.-З.) и гер-

Сарыаркинская

цинской (на В.) складчатости. К кон. палеозоя почти на всей терр. С. начался континентал. этап развития. Вследствие процессов выветривания и денудации уже в мезозое герцинская гор. страна приобрела совр. облик, к-рый характеризуется сочетанием низкогорья, мелко-сопочника и равнинных терр. С. сложена гл. обр. метаморфич. сланцами, кварцитами, песчаниками и известняками докембрия и палеозоя. Широко распространены интрузивные (гранит, диорит, габбро и др.) и эффузивные породы, с к-рыми связаны богатейшие м-ния рудных полезных

ископаемых: железных (Атасу, Каражал, Карсакбай), медных (Жезказган, Бозшаколь, Конырат), марганцевых (Атасу), полиметаллич. руд (Карагайлы), золота (Майкайын), угля (Карагандин. и Екибастуз. басс.) и др. Климат континентальный, с резко возрастающей к Ю. засушливостью. Ср. темп-ры июля 19—24°C (абс. максимумы 42—44°C); янв. от -14°C до -18°C (абс. минимум -45°C). Осадков от 150 до 300 мм в год. Через С. проходит водораздел басс. Ертиса и обл. внутр. стока Ср. Азии. Наиб. крупные реки: Есиль, Нура, Сарысу. Из др.

рек наиб. значительны Силеты, Шидерты, Тоқырау, Мойынты, Аягоз и др. Много озер. Самые крупные — Тениз и Коргалжын. Сев. ч. С. занимают разнотравно-типчаково-ковыльные степи с черноземными почвами и типчаково-ковыльные степи с темно-каштановыми почвами; юж. — полынно-злаковая растительность с примесью солянок на солонцеватых почвах. Крайний Ю. и В. занимают полынные пустыни с серо-бурыми почвами. В гор. массивах С. проявляется высотная зональность. На выходах кристаллич. пород гор Кокшетау, Баянаула, Каркаралы и др. — сосновые и сосново-березовые леса. Обитают олень, косуля, суслик, хомяк, слепушонка, степной хорь, волк, лисица, в полупустыне — малый тушканчик, желтый суслик, ящерицы, змеи; гнездятся утка, лебедь, нырок, гусь, кулик, чайка, цапля, баклан; весной прилетает и выводит птенцов фламинго.

479

“САРЫАРКА”, еженедельная газета, орган партии “Алашорда”. Выходила с июня 1917 по май 1919 в Семипалатинске. На страницах газеты поднимались обществ.-полит. проблемы того времени; печатались статьи А.Бокейханова, А.Байтурсынова, Ж.Аймауытова, Х.Габбасова и др.

САРЫАРКАИТ, минерал класса силикатов. Впервые обнаружен в Сарыарке (1964). Состав сложный: фосфато-силикат алюминия, кальция, иттрия, редкоземел. элементов с содержанием сульфат-иона. Кристаллизуется в тетрагональной сингонии. Кристаллы тонкопризматич., агрегаты радиально-лучистые. Цвет белый. Тв. 3—4,0. Плотн. 3,07—3,15 г/см³.

САРЫАРКИНСКАЯ ПОРОДА овец, выведена в 1970—99 в Карагандин. обл. путем скрещивания местных шерстных овец с баранами едильбаевской породы. Живая масса баранов 90—100 кг, маток 62—65 кг. Настриг шерсти 2,3—3 кг. Приспособлены к круглогодично-



Сопки Сарыарки



Водопад Улькен Тукты



Горы Баянаула

Сарыбаев

му содержанию на пастбищах полупустынной и сухостепной



Сарыаркинская овца

зон. Разводятся в Улытауском и Жанааркинском р-нах Карагандин. обл.

САРЫБАЕВ Шамгали Харесулы (11.3.1893, Ординский р-н



Ш.Сарыбаев

Зап.-Казахст. обл. — 5.4.1958, Алматы), ученый, один из основоположников методики казах. языка, канд. пед. наук (1943). Окончил медресе “Хусайния” в Оренбурге; с 1916 — учитель в аулах в окрестности Туркистана; 1918 — нач. уездного учебно-просветит. управления в Шымкенте. Открыл первые пед. курсы в Шымкенте, преподавал казах. язык, был агитатором на Актобин. фронте. В 1919—20 преподаватель Казах. ин-та просвещения в Ташкенте. В 1921—23 организовал в Алматы казах. пед. техникум. В 1923—54 читал лекции в Ср.-азиат. коммунистич. ун-те в Ташкенте, в вузах Алматы. Автор св. 100 науч. статей по казах. языку и методике обучения, педагогике, а также ок. 10 монографий. Мн. годы собирал материалы по казах. и каракалп. фольклору. Автор пер-

вой статьи о Жамбыле (журнал “Терме”, 1925, №1). Присвоено звание “Отличник народного просвещения КазССР”, награжден орд. “Знак Почета”.

Соч.: Еңбек және мектеп. Бастауыш мектептің үшінші жылына арналған оқу кітабы, А., 1930; Жаздырып үйретудің әдістері, Таш., 1932; Қазақ тілі методикасының кейбір мәселелері, А., 1956.

Лит.: Ұйықыбаев Е., Қазақ тілі методикасының библиографиялық көрсеткіші, А., 1961; Орынбаев А., Ш.Х. Сарыбаевтың әдістемелік мұрасы, А., 2001.

САРЫБАЕВ Шора Шамгалиұлы (род. 2.3.1925, Ташкент), языковед, лингвист, д-р филол. наук (1974), проф. (1979),



Ш.Сарыбаев

акад. АН Казахстана (1983), засл. деятель науки Казахстана (1985). Окончил Казах. гос. ун-т (ныне КазНУ им. аль-Фараби, 1950), аспирантуру (1953). В 1954—95 зав. отделом диалектологии и истории казах. яз., зам. директора Ин-та языкознания им. А.Байтурсынова; с 1995 гл. науч. сотрудник этого ин-та. Осн. науч. труды посв. вопросам диалектологии, морфологии, лексикологии, лексикографии, библиографии, истории языка, алтаистики. Автор св. 250 науч. статей и учебников, монографий. С. развил теорию группировки языковых диалектов проф. С.Аманжолова, внес вклад в формирование терминов в обл. диалектологии. Один из составителей “Краткого этимологического словаря казахского языка” (1966), “Диалектологического словаря казахского языка” (1969), “Жаңа

атаулар сөздігі” (1992). Монография “Қазақтың аймақтық лексикографиясы” — первый труд в тюрковедении о теории регион. лексикографии. 6-томный тр. С. “Қазақ тілі білімінің библиографиялық көрсеткіші” (1965—94) — значит. вклад в исследование истории казах. языкознания. Составитель “Түркітану әдебиетінің библиографиясы” (1989). Награжден орд. “Құрмет”.

Соч.: Междоимение в казахском языке, А., 1959; Қазақ тіліндегі еліктеуіш сөздер, А., 1960; Современный казахский язык, А., 1962 (соавт.); Қазақ тілінің грамматикасы, А., 1966 (соавт.); Монгольско-казахские лексические параллели, А., 1971; Қазақ тілінің тарихи грамматикасы, А., 1975 (соавт.); Қазақ тіліндегі аймақтық лексика, А., 1989 (соавт.); Қазақ тілі білімі мәселелері, А., 2000; Қазақ тілінің аймақтық сөздігі, А., 2005 (соавт.).

Лит.: Шора Шамгалиұлы Сарыбаев, А., 2005.

САРЫБАЕВ Болат Шамгалиұлы (14.8.1927, Ташкент — 7.10.1984, Алматы), музыковед, собиратель казах. нац. муз. инструментов и исполнитель, педагог, канд. искусствоведч. наук (1971). В 1950 окончил Алматин. гос. консерваторию (класс Ж.Каламбаева и Л.Я. Адельмана). После окончания консерватории работал на каф. нац. инструментов. Осн. направление науч. исследований — древние казах. муз. инструменты (сабызгы, саз сырнай, жетыген, ускирик, шертер, шанкобыз, дабыл, дангыра и др.). Автор книги “Казахские музыкальные инструменты” (на рус. и казах. яз., 1981, 1978). Вместе с мастером по изготовлению муз. инструментов О.Бейсенбаевым восстановил и усовершенствовал мн. забытые муз. инструменты. Собрал св. 250 муз. инструментов, открыл в своем доме музей. В 1968 организовал ансамбль нац. муз. инструментов.

Лит.: Шухов И., Поющие струны столетий, в кн.: Мир наших увлечений, А., 1976.

САРЫБАЙСКОЕ МЕСТОРОЖДЕНИЕ жел. руд в Костанайской обл., в 45 км к Ю.-В. от г. Костанай. Открыто в 1949, разрабатывается с 1961. Общие запасы магнетитовых руд св. 500 млн. т со ср. содержанием железа 45,6%. В тектонич. плане приурочено к зап. крылу Соколовско-Сарыбайской антиклинали. М-ние состоит из трех рудных залежей. Рудные тела пласто- и линзообразной формы залегают среди вулканогенно-осадочных пород ниж. карбона. Размеры рудных залежей от 1000 до 1900 м по простиранию, мощность 170—185 м, глуб. залежей от 700 до 1800 м. В рудах присутствуют пироксен, скаполит, гранат, волластонит, апатит и др. Разрабатывается открытым способом.

САРЫБАСТАУ, аул в Райымбекском р-не Алматин. обл., центр аул. округа Узак батыра, в 105 км к В. от а. Кеген. Нас. 3,3 тыс. чел. (2004). Бывш. центр колхозов Сарыбастау (1930—34), им. О.Жандосова (1935—38), овцеводч. колхоза (1953—97). С 1997 на его базе функционируют частные х-ва. В 9—10 км к С.-В. от С. проходил маршрут Ш.Уалиханова в Кашгарию.

САРЫБЕЛЬ, аул в Панфиловском р-не Алматин. обл., центр аул. округа. Расположен на бер. р. Турпан, в 30 км к С. от район. центра — г. Жаркент. Нас. 2,3 тыс. чел. (2004). В 1950—97 отделение кукурузоводч. колхоза. С 1997 функционируют АО, частные х-ва.

САРЫБОРИК, перевал в сев. части Жетысу Алатау, к Ю.-З. от г. Кокжота, на границе с Китаем и Казахстаном, на выс. 4107 м над ур. м. На рр. Кызылтенек и Шакырты многочисл. небольшие водопады. В урочищах — смешанные леса из ели, кедра, тополя. Обитают ср.-азиат. гор. эндемики: архар, гор. козел, барс, улар гималайский и др.

САРЫБУЙРАТ, комплекс поселений и могильников эпохи раннего железа на терр. Кар-

каралинского р-на Карагандин. обл. Расположен у вост. подножия г. Сарыбуйрат, в 18 км к Ю.-В. от а. Нуркен. Пл. ок. 10 тыс. м². В комплекс входят неск. жилых и хоз. построек. Они тянутся вдоль подножия горы, цепочкой с Ю.-З. на С.-В. на 250 м. Исследован в 2001—03 Сарыаркинской археол. экспедицией (рук. А.Бейсенов). В результате раскопок на пл. 1105,75 м² были обнаружены 2 крупных жилых строения, состоящих из неск. помещений. Найдены 3210 фрагментов керамики, 1 бронз. нож, 210 кам. и неск. костяных орудий. В вост. и сев. частях С. находятся 5 курганов, 4 из к-рых исследованы. Самый большой курган, размером 10×10 м, огорожен сложенной крупными камнями оградой. Обнаружена разграбленная могильная яма с осколками керамики, кам. орудий.

САРЫБУЛАК, река в Алматин. обл., в басс. р. Лепси. Дл. 172 км, пл. басс. 1880 км². Вытекает из оз. Алтай в песках Аралкум, в 40 км от ж.-д. ст. Лепси впадает в р. Лепси. Берега пологие, долина широкая. Летом пересыхает. Долина используется как пастбище.

САРЫБУЛАК, река в Жамбылской обл., в басс. р. Шу. Дл. 127 км, пл. водосбора 3720 км². Начинается в юж. ч. пустыни Бетпақдала, теряется в песках. В засушливые годы пересыхает. Ср.-год. расход воды 0,05 м³/с.

САРЫБУЛАК, река в Карагандин. обл., в басс. р. Нура. Дл. 126 км, пл. басс. 1949 км². Начинается с зап. склонов г. Бакты, впадает в р. Талды. Прав. берега обрывистые, левые — пологие. Питание снеговое, дождевое, подземное. Ср.-год. расход воды 0,04 м³/с.

САРЫБУЛАК, аул в Кордайском р-не Жамбылской обл., центр аул. округа. Расположен на бер. р. Какпатас, в 40 км к С.-З. от район. центра — а. Кордай. Нас. 2,2 тыс. чел. (2004). В 1964—97 центр свекловодч. совхоза. На его

базе функционируют АО “Сарыбулак” и неск. частных х-в.

САРЫЕСИК, Узынарал, полуостров в юж. ч. Балкаша; делит акваторию озера на две части: зап. пресную и вост. солоноватую. Протяженность с Ю. на С. 30 км, шир. 7 км. Сев. побережье Балкаша отделяется от С. одноим. проливом.

САРЫЕСИК АТЫРАУ, песчаная пустыня в Юж. Прибалкашье, в междуречье Иле и Каратал. Дл. 240—250 км, шир. 120—180 км, пл. ок. 40 тыс. км². Преобладают закрепленные бугристые и грядово-бугристые пески, вытянутые в меридион. направлении. По окраинам — пятна барханов,

481



Песчаные гряды Сарыесик Атырау

в межгрядовых понижениях — солончаки и такыры. Прорезана сухими древними руслами р. Иле — баканасами (Шетбаканас, Ортабаканас, Ортасу), на В. сетью временных водотоков. Грунтовые воды на глуб. от 2—3 до 80 м. Климат континентальный; ср. темп-ры янв. от -9 до -14°С, июля 25°С. Осадков выпадает в ср. 150—180 мм в год. На песчаных грядах и буграх растет саксаул и жузгун; в дельте Иле — заросли саксаула, полынно-солянковая растительность; вдоль побережья Балкаша — чингиль, тамарикс. Используется как пастбище.

Сарыжаз

САРЫЖАЗ, гор. хребет в Центр. Тянь-Шане, естеств. природная граница между Кыргызстаном и Казахстаном. Дл. 110 км, выс. зап. части до 4799 м, в центр. части до 6261 м. Сложен метаморфич. сланцами, мраморизов. известняками, гранитами. В ландшафтной структуре выражена высотная поясность. Высокогор. часть занята многолетними ледниками и снежниками, ниже расположены альп. луговой пояс, к-рый используется как высокогорное пастбище (жайляу), и еловый лесной пояс.

САРЫЖАЗ, аул в Райымбекском р-не Алматин. обл., центр аул. округа. Расположен у подножия г. Лабасы, в 36 км к В. от район. центра — а. Кеген. Нас. 4,2 тыс. чел. (2004). В 1953—96 центр колхоза им. М. Калинина. С 1997 функционируют крест. (фермер.) х-ва. На терр. округа — памятник Райымбеку; древние курганы, поселения.

САРЫЖАЗ, комплекс древних поселений, крепостей на терр. Райымбекского р-на Алматин. обл., между а. Кеген и г. Лабасы. На терр. С. 46 древних archit. сооружений. Среди них особое место занимают 2 крепости: 1) в 11 км от а. Сарыжаз. Крепость четырехугол. формы, пл. 10,5×16,8 м; 2) в 9 км от а. Сарыжаз, дл. 10—16 м. Полностью не исследован.

САРЫЖАЛ, возвышенность в Вост.-Казахст. обл., в юж. части хр. Калба, в 160—180 км к С.-З. от оз. Жайсан. Абс. выс. 160—180 км. Протяженность с С.-З. на В. 35—40 км, шир. 15—20 км. Образован ср.- и верхнекарбонными гранитами, порфирами. Протекают рр. Шар, Боке. У подножий — серые почвы. М-ния золота (Юбилейный, Акдингек).

САРЫЖАЛ, аул в Абайском р-не Вост.-Казахст. обл., центр аул. округа. Расположен на прав. бер. р. Шаган, в 100 км к С.-З. от район. центра — а. Карауыл. Нас. 2 тыс. чел. (2004). Осн. в 30-х гг. 20 в. В 1963 центр овцеводч. совхоза им. Тельма-

на. С 1997 функционируют частные х-ва.

САРЫЖЫЛГА, река в Юж.-Казахст. обл., в басс. р. Сырдария. Дл. 103 км. Начинается с источников на сев.-зап. склонах Коржынтау, впадает в р. Куркелес. Питание снеговое, подземное. Ср.-год. расход воды 0,88 м³/с.

САРЫКАМЫШСКАЯ КОТЛОВИНА, бессточная впадина на Туранской низм., в 200 км к Ю.-З. от Аральского м., в Туркмении и Узбекистане. Дл. 125 км, шир. 90 км. Дно расположено на 38 м ниже ур. м. Представляет собой плоскую овальную чашу, занятую осадками древнего озера и покрытую солончакими и переветными песками. Периодически принимала воды Амударии по руслу Дариялык, превращаясь в озеро. В центр. части С. к. — Сарыкамышское озеро.

САРЫКАН, река в Алматин. обл., в басс. Балкаша. Дл. 90 км. Пл. басс. 704 км². Начинается с ледников на сев. склонах Жетысу Алатау (на выс. 3400 м); впадает в р. Аксу. Шир. долины от 300—500 до 1500 м. Питание ледниковое, снегово-дождевое и подземное. Половодье в мае, уровень воды поднимается до 2 м. Ниже г. Сарканд сооружено 10 каналов. Используется для орошения и др. хоз. нужд.

САРЫКАН, хребет в г. Кунгироба (Жетысу Алатау). Выс. 4622 м над ур. м. Образован в герцинскую складчатость. Сложен кристаллич. известняками, суглинками, песчаниками, четвертич. отложениями. Климат континент. высокогорный. Ср. темп-ры янв. от -10°С до -14°С, июля ок. 16°С. Осадков выпадает 750—1000 мм в год. В ниж. части хребта степи с темно-каштановыми и черноземными почвами (до выс. 2500 м), переходящими на выс. 2500—3200 м в горно-лесной пояс (в лесах ель, пихта); выше 3200 м — альп. и субальп. луга; на выс. 4000 м и выше — снежники и ледники. Обитают архар,

гор. козел, сурок; из птиц — улар, альп. галка и др.

САРЫКАН, перевал в одноим. хр., на выс. 4200 м. Переход через С. возможен только в июле-сентябре. На перевале начинаются притоки р. Сарыкан и Демикпе. Летом используется как пастбище.

САРЫКАСКА, соленое озеро в Карагандин. обл., в басс. Ертиса. Пл. 10,2 км². Дл. 6 км, шир. 2 км. Дл. береговой линии 19 км. Питание снеговое, подземное.

САРЫКЕМЕР (в 1886—1996 с. Михайловка), аул в Жамбыл. обл., адм. центр (с 1938) Байзакского р-на, центр аул. округа. Расположен на лев. берегу р. Талас, в 10 км к С.-З. от г. Тараз. Нас. 21,2 тыс. чел. (2004). Осн. в 1875. С 1997 на базе бывш. кирпичного и хлебного з-дов, автотранспорт. и др. пр-тий действуют производств. кооперативы, АО, ТОО.

САРЫКЕНГИР, река в Карагандин. обл., в басс. р. Сарысу. Дл. 143 км, пл. басс. 3880 км². Берет начало на склонах гор Жаксы Сасыкбастау и Арганаты, впадает в р. Каракенгир. Питание снегово-дождевое. Летом образует плесы. Ср.-год. расход воды у устья 0,70 м³/с. Долина используется как пастбище.

САРЫКОБДА, река в Актюбин. обл., в басс. р. Жайык, приток р. Каракобда. Дл. 75 км, пл. басс. 1390 км². Шир. поймы 25—35 км. Ср.-год. расход воды у с. Ильинка 0,96 м³/с. Используется для орошения.

САРЫКОЛЬ, озеро в Костанайской обл., в басс. Есиля. Пл. 37,9 км². Дл. 8,2 км, шир. 6,2 км. Дл. береговой линии 24,6 км. Ср. глуб. 1,6 м. Пруды.

САРЫКОЛЬ (в 1922—97 с. Урицкое), пос. (с 1965) в Костанайской обл., адм. центр (с 1928) Сарыкольского р-на. Расположен на зап. побережье оз. Сарыколь, в 135 км к В. от обл. центра — г. Костанай. Нас. 8,9 тыс. чел. (2004). Осн. в кон. 19 в. Ремонтно-механич., хлебный, масло- и прохладит. напитков заводы. Через С. проходит автомагистраль Костанай — Кокшетау.

САРЫКОЛЬ 1, 2, группа могильников бронз. века. С.-1 расположен на бер. оз. Сарыколь, в Абайском р-не Вост.-Казахст. обл. В 1947 исследован этногр. экспедицией Центр.-Казахст. музея, в 1949 Вост.-Казахст. археол. экспедицией (рук. С.Черников). Состоит из 35 могил из песка и щебня. Вскрыты 6 могил. При раскопках найдены скелет человека в каменном гробу и глин. кувшин с узорами. Обряд погребения относится к периоду бронз. века и андроновской культуры. С.-2 расположен на бер. оз. Сарыколь. Состоит из неск. могил, сооруженных из груды камней. В 1949 исследован Вост.-Казахст. археол. экспедицией (рук. С.Черников). Вскрыты 6 могил, 14 кам. оград. Обнаружены скелеты людей, лица прикрыты плоскими камнями, а также глин. кувшины, жел. ножи. Могилы относятся к 1 в. сарматской эпохи.

САРЫКОЛЬСКИЙ РАЙОН (до 1997 Урицкий), в вост. ч. Костанайской обл. Образован в 1936. Пл. 6,1 тыс. км². Нас. 25,9 тыс. чел. (2004). 1 пос., 11 аул. округов. Адм. центр — пос. Сарыколь. Рельеф равнинный. Терр. С. р. занимает юж. часть Зап.-Сиб. равнины, междуречье Обагана и Есиля. М-ния строит. материалов. Климат континентальный. Ср. темп-ры янв. -17,

-18°С; июля 19—20°С. Осадков выпадает в ср. 250—300 мм в год. По терр. р-на протекает р. Обаган. Озера: Сарыколь, Косколь. Почвы черноземные. Преобладают ландшафты лесостепи с осиново-березовыми колками и разнотравно-злаковой растительностью. Обитают волк, лисица, заяц, косуля. суслик, ондатра и др.; из птиц — беркут, ястреб, коршун, тетерев и др.; в водоемах гнездятся утка, гусь, лебедь. В р-не функционируют ремонтно-механич. з-д, маслозавод, строит. и транспорт. пр-тия. Пл. с.-х. земель (2003, тыс. га) 513,7, в т. ч. пашня 298,2. С.-х. пр-тия С. р. занимаются разведением кр. рог. скота мол.-мясного

направления, овец, свиней, птиц; выращивают зерновые (пшеница), кормовые, овощные культуры и картофель. По терр. р-на проходят автомоб. дороги Костанай — Кокшетау, Сарыколь — Тимирязево, Костанай — Петропавловск.

САРЫКОПА, пресное озеро в Жангельдинском р-не Костанайской обл., в басс. Тобыла. Состоит из 5 больших плесов и многочисл. мелких западин-водоемов. Пл. 336 км², пл. басс. 17 440 км². Ср. глуб. до 2 м (наиб. глуб. 4 м). Дно сложено глинистыми и суглинистыми грунтами, покрытыми сверху илистыми отложениями мощностью до 0,5 м. Берега пологие, сложенные из

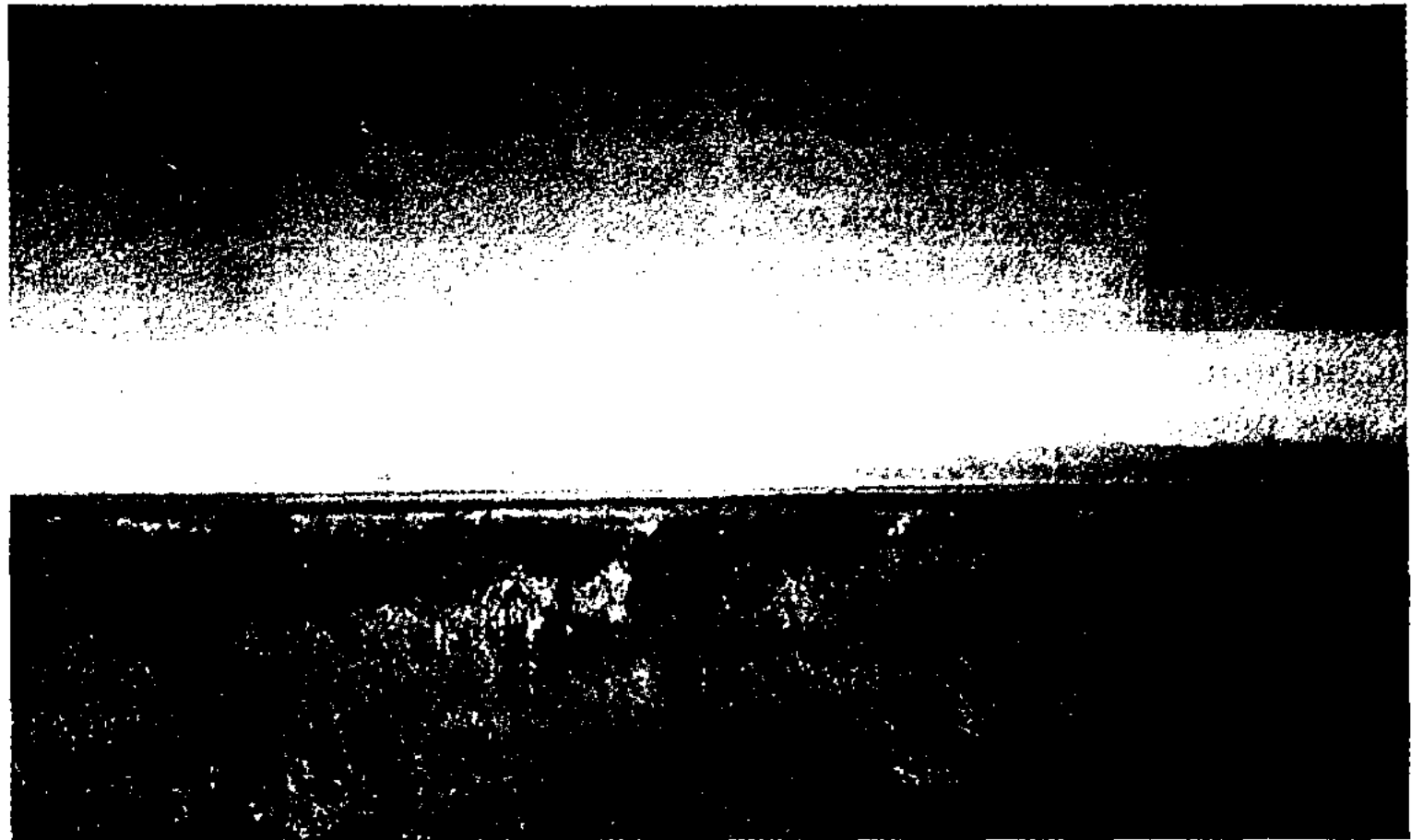

Равнина на юге Сарыкольского района



Сарыкольские тогаи

глин и суглинков; в отд. местах — пятна солончаков. Юго-вост. побережье озера высокое (5—15 м), просматривается в виде гряд, простирающихся в сев.-вост. направлении. Впадают рр. Теке, Сарыозен. Водится рыба (карась, окунь, маринка).

САРЫКОРА, хребет в сев.-вост. отрогах Жетысу Алатау. Абс. выс. 2552 м. Протянулся с С.-В. на Ю.-З. на 50 км, вдоль границы Казахстана и Китая. Верх. часть сложена пермскими вулканич. породами. С перевала Селке в зап. части С. начинается р. Сарышилде. На склонах и в ущельях — леса, у подножий — кустарники.

Сарыкум

САРЫКУМ, пески в юж. ч. Сарыарки, тянутся вдоль р. Жамши на 42 км. шир. 17 км. Пл. 350 км². Образован отложениями древнего русла реки. Грунтовые воды с различ. минерализацией (на глуб. 3 м). Пески закреплены полынью, гребенчатым пыреем.; в впадинах — лох, солянка и др.

САРЫКУМ, пески на терр. Байганинского р-на Актобин. обл., на выс. 60—80 м над ур. м. Пл. 230 км². Рельеф холмисто-грядовый. Растут эфемеры, полынь, гребенчатый пырей. Грунтовые воды на глуб. 3—5 м. Используется как весеннее, летнее и осеннее пастбище.

САРЫМАЛАЙ (наст. имя — Сыдык) (1835, ныне Казталовский р-н Зап.-Казахст. обл. — 1885, там же), нар. композитор, сыбызгист. Исполнитель и автор мн. кюев: “Қара жорға”, “Нар идірген”, “Бұлбұл”, “Жорға аю”, “Кәрі бүркіт”, “Ақ қабанның толқуы”. Известен не только исполнительским мастерством, но и как реформатор инструмента: усовершенствовал форму сыбызги, улучшил звуковые качества, расширил ее диапазон. Был популярен в зап. регионах Казахстана (Мангыстау, Орда, Уральск, Оренбург). Записал и пропагандировал кюи С. сыбызгист Ы.Уалиев. Отд. кюи С. записаны Б.Ерзаковичем (1936).
САРЫМОЙЫН, озеро в Костанайской обл., в междуречье Тобыл — Торгай. Пл. 126 км², дл. 21,4 км, шир. 6,2 км, наиб. глуб. 1,2 м. Берега сильно расчлененные. Питание снеговое, подземное. В многоводные годы соединяется с оз. Жарколь. В С. впадает р. Ащысу. В басс. С. находится *Наурызымский заповедник*.

САРЫМОЛДАЕВ Кабылбек (20.2.1898, а. Ойтал Меркенского р-на Жамбылской обл. — 25.2.1938, Алматы), обществ. и гос. деятель. Окончил 4-классное гор. уч-ще (1914). Участвовал в становлении Сов. власти в Аулиеатинском уезде. В 1917 член молодежной оргции “Бұқара”. В 1917—21 член,

пред. Аулиеатинского уездного Воен. революц. к-та, зав. отделом агитации и пропаганды Сырдаринского обкома, зам. наркома внутр. дел КАССР; 1922—25 пред. Жетысуского облревкома, пред. Сырдаринского наркома, зам. пред. СНК, нарком Рабоче-крест. инспекции (РКИ) Хорезмской республики, глава представительства КАССР в Ташкенте; 1925—28 нач. Управления водного х-ва КАССР, пред. Президиума Центр. Совета нар. х-ва КАССР; 1928—33 1-й зам. пред. Гос. плановой комиссии, нарком земледелия КАССР; 1933—36 пред. Вост.-Казахст. облисполкома, пред. Торгайского райисполкома, пред. наркома пищевой



К.Сарымолдаев

пром-сти КазССР; 1936—37 зам. пред. наркома пищевой пром-сти КазССР. Сопратник Т. Рыскулова. Как представитель “рыскуловщины” подвергся полит. репрессиям. Реабилитирован 27 марта 1958.

САРЫМОЛДАЕВА аул (до 1991 с. Кузьминка), в Меркенском р-не Жамбылской обл., центр аул. округа, в 5 км к В. от район. центра — а. Мерке. Нас. 7,7 тыс. чел. (2004). Осн. в 20—30-е гг. 20 в. В 1936—97 центр свекловодч. колхоза. На его основе образованы АО, фермер. и крест. х-ва. Назв. в честь *К.Сарымолдаева*.

САРЫМСАКТЫ, гор. хребет в Юж. Алтае; водораздел рр. Куршым, Буктырма, Нарын. Протяженность с З. на В. ок. 60 км. Самая выс. точка — Буркитауыл (3370 м). Сложен гранитами, сланцами и песчаниками. В верховьях рек — лед-

ники. На сев. склонах до выс. 2300—2400 м — горно-лесной пояс. По ниж. ч. сев. склонов местами, а по юж. ч. — до гра-



Хребет Сарымсақты

ницы альп. пояса простираются сухие гор. степи.

САРЫЮБА, бессточное озеро в Узынкольском р-не Костанайской обл., в басс. Есиля. Пл. 28,8 км². Дл. 10,8 км, шир. до 4 км, дл. береговой линии 30,8 км. Ср. глуб. 1,3 м. Дно илисто-песчаное.

САРЫЮБА 1, 2, крепости древних кочевников. 1) в 4 км к Ю.-В. от а. Карабулак Каркаралинского р-на Карагандин. обл. Исследован в 1947 Центр.-Казахст. археол. экспедицией (рук. А.Маргулан). Диаметр 26 м, выс. 2,5 м; 2) на берегу р. Теректы Актобин. обл. В 1926 раскопки проводила казахст. экспедиция антропологич. отряда АН СССР. Полностью не исследована.

САРЫЮБИНСКОЕ МЕСТОРОЖДЕНИЕ жел. руд в Костанайской обл., в 40 км к Ю. от ж.-д. ст. Жетикара. Открыто в 1939, разведочные работы проведены в 1943—49. Состоит из двух крупных залежей. Верх. залежь находится на поверхности земли: протяженность 1200 м, дл. простирается 320 м, мощность 8—40 м. Ниж. залежь залегает на глуб. 100 м, имеет протяженность 328 м и мощность 16—50 м. Гл.



рудные минералы: магнетит, мартит. Присутствуют также гидрогетит, гетит, пирит и др. и нерудные минералы: гранат, эпидиот, пироксин, амфиболы. Общие запасы м-ния 41 млн. т, содержание железа 36,1 %.

САРЬЮЗЕК, пос. (с 1938) в Кербулакском р-не Алматин. обл., центр пос. округа. Расположен в предгорьях Жетысу Алатау, в 90 км к Ю.-З. от обл. центра — г. Талдыкорган. Нас. 11,7 тыс. чел. (2004). Осн. в 1930 в связи со стр-вом Турксиба. Хлебокомбинат, асфальт. з-д, локомотив. депо, элеватор, электростанция и др. пр-тия. Через С. проходят ж. д. Алматы — Усть-Каменогорск, Турксиб, автомоб. дорога Алматы — Жаркент.

“САРЬЮЗЕК — КОРГАС”, участок междунар. автомагистрали Ташкент — Алматы — Коргас. Дл. дороги “С. — К.” 246 км. Строит.-ремонтные работы начались в 1934. Явл-ся продолжением континентал. магистрали “Запад — Восток” (Граница Словакии — Ужгород — Львов — Тернополь — Хмельницкий — Винница — Умань — Кировоград — Днепрпетровск — Донецк — Ростов-на-Дону — Минеральные Воды — Махачкала — Баку — Туркменбаши — Ашхабад — Мары — Чарджоу — Самарканд — Джизак — Ташкент — Шымкент — Тараз — Бишкек — Алматы — Коргас — граница Китая).

САРЬЮЗЕН, К и ш и о з е н, река в междуречье Волга — Жайык. Протекает по терр. Жанибекского и Казталовского р-нов Зап.-Казахст. обл. Берет начало в Оренб. обл. (Россия), впадает в оз. Сарыой (Сарай). Общая дл. 638 км, на терр. Казахстана 271 км, пл. басс. 1,7 тыс. км². Ср.-год. расход воды 5,1 м³/с. Неск. водохранилищ и прудов.

САРЬЮЗЕН, К о н ы р а у л ы, река в Акмолин. и Костанайской обл., в басс. Торгая. Берет начало с возв. Сарыадыр, впадает у а. Сага в оз. Сарыкопа. Дл. 164 км, пл. басс. 10 100 км².

Шир. русла 20—50 м, до 160 м. Половодье в апр.—мае. Питание снеговое, частично подземное. Летом на нек-рых участках течения поддерживается горько-солеными грунтовыми водами. Ср.-год. расход воды у устья 3,57 м³/с. Весной вода пригодна для питья, используется для водопоя, орошения полей.

САРЬЮЗЕН, река в Карагандин. и Вост.-Казахст. обл., в басс. Ертиса. Дл. 115 км, пл. басс. 6056 км². Берет начало в вост. ч. г. Мыржык и Акшоки, течет на С.-В. и впадает в оз. Акмолайсор (Шалкарсор). В басс. С. — большое кол-во замкнутых блюдцеобразных бессточных впадин, нередко занятых мелкими озерами. Питание снеговое, частично подземное. Летом пересыхает, распадаясь на отд. плесы. Вода весной пресная, пригодная для питья. Используется для орошения и водопоя, пойма — как сенокосные угодья и пастбища.

САРЬЮЙ, плато на Бетпакдале, на терр. Мойынкумского р-на Жамбылской обл., на выс. 235—255 м над ур. м. В юж. ч. С. — г. Оба (286 м). Сев. ч. расчленена оврагами, балками, сухими руслами рек. В юго-вост. ч. неск. пересыхающих летом небольших речек — притоков р. Шу; в зап. ч. протекает р. Каратал. Растительность пустынная. Используется как зимнее пастбище.

САРЬЮСУ, река на терр. Карагандин. и Кызылордин. обл., в

басс. оз. Теликоль. Образуется от слияния рр. Жаксы С. и Жаман С.; впадает в оз. Теликоль. В засушливые годы, не доходя до озера, теряется в песках. Дл. 800 км, пл. басс. 81,6—99,1 км². Притоки мелководные, пересыхающие летом: Атасу, Талдысай, Кенгир, Курманака, Талдыманака, Кумдыеспе, Каракенгир. Ср.-год. расход воды после впадения самого крупного притока Каракенгир 7,5 м³/с, у устья — 0,10 м³/с. Скорость течения 0,6—0,8 м/с. Питается талыми снеговыми водами. Замерзает в кон. нояб. — нач. дек., на мн. участках промерзает до дна. Вскрывается в кон. марта — апреле. В верховье реки вода пресная, по ср. течению и в низовье — соленая. Русло извилистое, шир. 15—20 м в верховье, 40—60 м в ср. течении, 150—200 м в низовье. Долина реки в верховьях узкая, в ср. течении — 5 км, в низовье — 10 км и образует обширный конус выноса. Дно сложено песчаным и песчано-галечниковым аллювием. На террасах развиты полупустынные ландшафты с полынно-типчаково-тырсовой растительностью на светло-каштановых почвах. В низовье преобладает пустынный ландшафт с баялычем и серой полынью на бурых почвах.

САРЬЮСУСКИЙ РАЙОН, в зап. части Жамбылской обл. Образован в 1928. Пл. 31,3 тыс. км². Нас. 48,6 тыс. чел. (2004). 1 гор. и 7 аул.



Пустыня в Сарысуском районе

Сарысуский

округов. Адм. центр — г. Жанатас. Большая ч. терр. равнинная, юж. ч. — горная (г. Каратау). Самая выс. точка С. р. — г. Айуантобе (1024 м). Сев. ч. занимают пески Мойынкум и Бетпақдала, где находятся небольшие поднятия Казангап (298 м), Андагул (330 м), Кокшетау (325 м), Сарытобе (290 м) и др. Полезные ископаемые: фосфориты, поваренная соль и др. Климат континентальный. Ср. темп-ры янв. от -6 до -12°С, июля 22—27°С. Осадков выпадает в ср. 150—250 мм в год. Рр.: Шу, Талас, Буркитты, Шабакты, Коктал. Озера: Акжар, Тузколь, Улькен Камкалы, Сорколь. Водохранилища: Инталы, Буркитты. Почвы светло-каштановые (на С.), сероземные, солонцеватые. Растут полынь, биюргун, баялыч, кокпек, сарсазан и др. пустынные эфемеры. Обитают волк, лисица, заяц, сайгак, архар, гор. козел, кабан; водятся фазан и др. птица. Добыча фосфоритов, поваренной соли. Крупные пр-тия: АО “Каратау”, “Фосфорит”, Ак жол”, “Жанатас нан”, ремонтно-механич. з-д и др. Осн. отрасль с. х-ва — животноводство. Пл. с.-х. угодий (в 2003, тыс. га) 2370, в т. ч. пашня 20; пастбища 2280; многолетние культуры 200. Разводят овец и коз, кр. рог. скот, лошадей и др. Выращивают зерновые и овощебахчевые культуры. По терр. р-на проходят ж. д. Жамбыл — Каратау — Жанатас и автомоб. дорога Каратау — Жанатас.

САРЫСУСКИЙ УЕЗД, адм.-терр. единица в составе Акмолин. обл. Образован в 1868 в соответствии с “Временным положением об управлении степными областями Оренбургской и Западно-Сибирской губерний”. В 1878 переим. в Атбасарский у.

САРЫСУ-СОЗАКСКОЕ ВОССТАНИЕ 1930, Созакское восстание, нар. движение против полит. и экон. мер Сов. власти в Сарысуском р-не Жамбылской обл. и Созакском р-не Юж.-Казахст. обл. Осеню 1928 было конфисковано имущество группы известных в Сарысуском р-не людей. В 1928—29 работники ОГПУ арестовали Динмухамеда Адилова, Агабека Байдуллаева, Аскара, Абубакира, Жолдасбая и Абуали Адилых, Нурлана Карибаева, Акпара Ибраева, Мухамедия Аргынбаева и др. (всего 16 человек). Им были предъявлены обвинения об участии в убийстве представителя Сов. власти и оказании сопротивления действиям Сов. власти. Они были заключены сначала в тюрьмы гг. Кызылорды, Алматы, затем в Бутырскую тюрьму (г. Москва), где по решению “тройки” были осуждены. Байсеит Адилев был расстрелян. Между тем конфискация имущества крупных баев переросла в конфискацию имущества и скота середняков. Каждая семья испытала тяжесть налогов. Все это ухудшило положение населения, усилило недовольство властью. В марте 1930 1-й секретарь Казах. краевого комитета ВКП(б) Ф.И. Голощекин в своем секретном письме-информации И.В. Сталину сообщил, что недовольство в Сарысуском и Созакском р-нах (оба в Сырдаринском округе) переросло в крупное всенародное вооруженное восстание. В столкновении с коммунистич. отрядами погибло св. 400 повстанцев; ок. 200 чел. арестовано. У повстанцев было изъято ок. 70 винтовок, 50 жел. топоров, вил, сабель и др. Очагом этого восстания был Сарысуский р-н. 5 февр. 1930 повстанцы двинулись к Шолаккоргану, с целью захвата центра Сарысуского р-на — Кентарала. В Кентарале был организован слабовооруженный отряд самообороны из 200 чел., приняты меры по усилению защиты Сарысуского р-на и проведению решающей Созакской операции. Каратели направили в Сарысуский и Таласский р-ны по два отряда для розыска повстанцев. Сарысуская “банда” была разгромлена уже при первом столкновении,

руководители арестованы. Организаторы Сарысуского восстания были расстреляны; сотни людей заключены в тюрьмы. После подавления восстания начался голод. Спустя нек-рое время жители Кентарала покинули аул, а район. центр был перенесен в Саудакеит. После офиц. объявления о подавлении С.-С. в сотни невинных людей по обвинению в участии в нем были осуждены по решению “тройки” ОГПУ на длит. сроки тюремного заключения или сосланы в ссылку.

Лит.: Конквест Р., Жатва скорби, М., 1989; Омарбеков Т., Зобалац, А., 1994; Аяган Б., Красные и черные, А., 2005.

САРЫТАУ, гор. хребет в сев. отрогах Жетысу Алатау. Абс. выс. 2073 м. Дл. 25 км, шир. 10—12 км. Ограничен рр.: на В. — Аксу, на З. — Буйен. Образован в герцинскую эпоху складчатости, позднее в результате новейших тектонич. движений отделился от осн. гор. массива. Сложен кристаллич. сланцами, кварцитами и песчаниками. Ср. темп-ры янв. -12—16°С; июля 16—20°С. Осадков выпадает 500—750 мм в год. С выс. каштановые почвы сменяются черноземными. На выс. св. 2000 м — леса из ели, пихты, тополя, березы. На склонах — родники.

САРЫТАУ, Уй с и н т а у (кит. Усунь Шань), гор. хребет в юж. отрогах Жетысу Алатау. Протяженность с Ю.-З. на С.-В. 40 км, шир. 15 км. Абс. выс. 3523 м. Сложен осадками нижнекам.-уг. периода и гранитными интрузиями. По гребню хребта проходит гос. граница Казахстана с КНР. На сев. склонах до выс. 2800—3000 м растут леса. Альп. и субальп. луга используются как жайлау.

САРЫТОГАЙ, комплекс древних могильников (3 в. до н. э. — 2 в. н. э.). Расположен в Алматин. обл., в 18 км от а. Шонжы, на прав. берегу р. Шарын, в урочище Сарытогай. В комплексе 108 курганов в виде вытянутых в ряд или сосредоточенных в

одном месте, а также отдельно расположенных. Исследован в 1956 Жетысуской археол. экспедицией (рук. Е.И. Агеева). Курганы представляют собой земляные и кам. насыпи круглой формы диаметром 3—20 м, выс. 0,1—1,6 м с оградами из кам. плит. Раскопано более 10 насыпей. В большинстве могильных ям обнаружены скелеты похороненных в вытянутом положении на спине с С.-З. на Ю.-В., на дерев. настиле. Рядом найдены плоскодонная посуда, дерев. чаши, жел. ножи, бронз. ожерелья, бусы.

САРЫЧИ (канюки), род хищных птиц сем. ястребиных. 25 видов; в Европе, Африке, Азии (исключая Юго-Вост.) и Америке. Обитают в лесах равнин и гор в СНГ и Казахстане. Дл. 38—66 см. Дл. крыла 335—450 мм, масса до 1,2 кг. Самки крупнее самцов. Перелетная птица: прилетает в апр., улетает в сентябре. Гнездо на дереве. Кладка в апр. из 3—5 яиц, насиживают их самка и самец. Птенцы покидают гнездо через 40 сут после вылупления. Выводок распадается в сентябре. Полезная птица: уничтожает мышевидных грызунов. Нуждается в охране.

САРЫШАГАН, залив в зап. ч. Балкаша, шир. до 20 км. Пл. 380 км². Наиб. глуб. 6—7 м. Берега расчлененные, выс. 4—6 м. На мелководье растет камыш. На берегу С. расположен пос. Сарышаган.

САРЫШАГАН, пос. (с 1956) в Актогайском р-не Карагандин. обл., центр пос. округа. Расположен на зап. побережье Балкаша, в 350 км к Ю.-З. от район. центра — а. Актогай. Нас. 4,2 тыс. чел. (2004). Ж.-д. депо. Через С. проходят ж. д. и автомагистраль Алматы — Астана.

САРЫШЫГАНАК, залив в сев.-вост. ч. Аральского м., на терр. Кызылордин. обл. До понижения уровня моря вдавался в сушу на 50—60 км. Шир. у выхода в море 15—17 км, ср. глуб. ок. 15 м. В связи с понижением уровня моря размеры С. значи-

тельно уменьшились: дл. до 30 км, шир. до 2—3 км, глуб. до 4—5 м. Порт Аральск, расположенный на бер. С., отступил от моря на 20 км.

САРЫШЫГАНАК, водохранилище в Казталовском р-не Зап.-Казахст. обл. Дл. 120 км, шир. 150—180 м, глуб. 25—30 м, объем воды 60 млн. м³, водная поверхность 0,2 тыс. км². Орошает земли на пл. 15,7 тыс. га. От С. отходят магистральные каналы Баубек, Айдархан. Водятся сазан, щука, судак, сом, лещ.

САСАЙ, гора в Зап.-Казахст. обл., к Ю. от оз. Шалкар. Абс. выс. 94 м. Сев. склоны, обращенные к озеру, отвесные, юж. — пологие, постепенно переходят в равнину. На вост. склонах расположен а. Сарыомир. Сложена четвертич. отложениями. На склонах злаковые растения.

САСАНИДЫ, иран. династия, правившая в 3—7 вв. на Бл. и Ср. Востоке; происходила из Парса; назв. по имени Сасана, по предположению, отца Папака — первого царя Парса из рода С. Сын Папака Ардашир I, основатель гос-ва С., в 224 разбил Парфянского царя Артабана V, положив т. о. конец существованию парфянского царства, и в 226/227 короновался в Ктесифоне. При Ардашире I и Шапуре I (правил в 239—272) был объединен Иран и присоединены обширные области к З. и В. от него. В 3 в. в гос-ве С. еще сохранялся ряд “царств”: Сакастан (Систан), Керман, Мерв и др., а также авт. города типа полисов. Успехи С. во внеш. политике, и в частности победы над Римом, упрочили гос-во С. и привели к усилению центр. власти шахиншаха (“царя царей”). Уже при образовании гос-ва, С. опирались на иран. жречество. Зороастризм стал гос. религией. 3—нач. 4 в. — период врем. внутр. ослабления гос-ва С., неудач в борьбе с Римом. В 5 в. цари местных династий Армении, Албании Кавк., Иберии были заменены наместниками

С. При Шапуре II усилилась власть царя и зороастрийской церкви. Стр-во новых “царских” городов сопровождалось утратой автономии старыми городами. Нек-рые существовавшие ранее “царства” и полувисимые владения знати в 4 и 5 вв. исчезают. Во 2-й пол. 5 в. происходили восстания в Закавказье, в 571—572 — в Армении. До сер. 5 в. С. успешно боролись с объединениями вост. и сев. племен (хионитами и др.), но войны с эфталитами завершились поражением С. и гибелью царя Пероза (правил в 459—484). С. потеряли области к В. от Мерва. В нач. 90-х гг. 5 в. началось Маздакитское движение, после к-рого происходят глубокие изменения в системе управления, соц.-полит. структуре и культуре гос-ва С. К послемаздакитскому времени относится начало развития (или укрепления) феод. отношений при сохранении важного значения рабовладельч. уклада. При Хосрове I Ануширване (правил в 531—579) возросла роль бюрократич. аппарата и чиновничества. Налоговая реформа Кавада I (правил в 488—496, 499—531) — Хосрова I установила фиксиров. поземельный налог — хараг, а также подушную подать (гезит), от к-рой были освобождены сословия воинов, духовенства и писцов. В 6 в. гос-во С. добилось больших успехов во внеш. политике: в 558—568 были разгромлены эфталиты, и в гос-во С. включен ряд областей в Афганистане и Ср. Азии (к Ю.-З. от Амударии), частью утраченных к 80-м гг. 5 в. при Перозе; ок. 570 был завоеван Йемен; ок. 589 разгромлены вторгшиеся в гос-во С. тюрки. С нач. 6 в. происходили войны между Византией и гос-вом С. Война Хосрова II с Византией (с 602) привела сначала к захвату С. вост. провинций Византии, но после поражения иран. войск в нач. 20-х гг. 7 в., Хосров II был свергнут (628). Длит. война, приведшая к истощению мате-

Састобе

риальных ресурсов гос-ва, резкое увеличение налогов подорвали полит. и экон. могущество С.; в 628—632 сменилось ок. 10 царей. При Йездегерде III (правил в 632—651/652) гос-во С. было завоевано арабами.

САСТОБЕ, С а з т о б е (до 1930-х гг. а. Жыланды), пос. (с 1945) в Тулькибасском р-не Юж.-Казахст. обл., центр пос. округа, ж.-д. ст., в 7,5 км к З. от район. центра — а. Т. Рыскулова. Нас. 5,5 тыс. чел. (2004). Цементный з-д (с 1952) выпускает цемент, портландцемент, цветной цемент. Функционируют крест. (фермер.) х-ва.

САСЫ-БУКА (гг. рожд. и смерти неизв.), хан Ак-Орды (1318—21). Сын и наследник Баян-хана. В период его правления Ак-Орда находилась в вассальной зависимости от Улуса Джучи. Об обстоятельствах правления С.-Б. данных не сохранилось. *Му'ин ад-Дин Натанзи* сообщает, что С. был современником Узбек-хана, сыном Ногая, правителем зап. улуса — Улуса Джучи. Похоронен в г. *Сауран*.

САСЫККОЛЬ, проточное озеро в басс. оз. Алаколь, на границе Алматин. и Вост.-Казахст. обл., в сев.-зап. ч. Алакольской котловины. Пл. 736 км² (с о-вами 747 км²), дл. 49,6 км, шир. 19,8 км. Дл. береговой линии 182 км, ср. глуб. 3,32 м (наиб. 4,7 м). Объем воды 2,43 млрд. м³. Берега низменные, в вост. ч. сильно заболоченные. В С. впадают рр. Тентек, Караколь, Ай; протокой соединено с оз. Уялы. В многоводные годы сливается с оз. Уялы и Алаколь в один водоем. Замерзает в нояб.-апреле. Минерализация воды от 0,27 до 2,16 г/л. Промысловые рыбы: сазан, судак, маринка, окунь и др.

САСЫККОЛЬ, Ш у б а р к о л ь, озеро в Карабалыкском р-не Костанайской обл., в басс. р. Уй, в 12 км к Ю.-В. от с. Новотроицкое, на выс. 209 м над ур. м. Пл. 20,9 км², дл. 5,4 км, шир. до 5 км. Питание снеговое, подземное.

САТ Есенбаев (1893, ныне Амангельдинский р-н Костанайской

обл. — 1975, там же), акын. Участник нац.-освободит. движения 1916; пламенный певец, рассказывающий в своих песнях-стихах о тяжелой жизни народа. В 1944—50 пред. Сартальского аул. совета Амангельдинского р-на. Его песни, прославляющие Отечество, родную землю были изданы в сб.: “1916 жыл” (1940), “Ақын жырлары” (1958), “Пернедегі термелер” (1965), “Айтыс” (3 тома, 1966). С. написан дастан “Амангельды”, посв. жизни и героич. борьбе нар. батыра А.Иманова (1944). Участвовал в айтысе с нар. акыном Н.Ахметбековым (1943, 1958). Внес значит. вклад в собиране лит. образцов устного нар. творчества.

САТАЕВ Каргамбай Рахимжанович (род. 28.2.1938, Караганды), актер, режиссер. Нар.



К.Сатаев

арт. Казахстана (1982). В 1965 окончил актерский ф-т (рук. проф. А.Токпанов) Алматин.



К.Сатаев в роли Акана в фильме “Кулагер”, 1972—87

гос. ин-та искусств (ныне Казах. нац. консерватория). С 1965 актер Карагандин. обл. казах. драм. театра. Первая роль — Билеубай в спектакле “Львиная доля” М.Хасенова. С. создал яркие, крупные, остроDRAM. сценич. характеры в пьесах М.Ауэзова, Г.Мусрепова, С.Муқанова, С.Жунусова и др. казах. писателей. Роли классич. репертуара: Тибальт, Макбет, Петруччио (“Ромео и Джульетта”, “Макбет” и “Укрощение строптивой” У.Шекспира) и Ясон (“Медея” Еврипида). Выступал в муз. спектаклях — Таргын, Жалбыр (“Ер Таргын” и “Жалбыр” Е. Брусиловского, С.Камалова и Б.Майлина). Актерское иск-во С. отличается психологич. глубиной, большой сценич. культурой, покоряющей простотой и обаянием. Поставил спектакли: “Хусаин из Кундызды” С.Субханбердина (1970), “Карагоз” М.Ауэзова (1978), “Алдар Косе” Ш.Хусайнова (1980), “Красные соколы” С.Сейфуллина (1981). С 1964 снимается в кино: Шибан (“Тайна мелодии”), Хасен (“Лютый”, 1974), Салимгерей (“Заман-ай”, 1997) и др.

САТАН, захоронение бронз. века на терр. Каркаралинского р-на Карагандин. обл. Находится на лев. берегу р. Талды, в 4 км к С.-В. от а. Талды. Включает неск. земляных курганов и оград диаметром 12—18 м, выс. 0,5—0,9 м. В 1980 археол. экспедиция Казах. гос. ун-та (рук. В.В. Евдокимов) исследовала 3 кургана и 3 ограды. В каменных ящиках и обычных могилах найдены костные останки людей, глин. посуда, бронз. бусы и цепочки, фрагмент позолоченного кольца, бронз. игла, ожерелья из ракушек, серьги, бронз. нож, стрелы из кости. К ценным находкам относится лента-подвязка для волос, состоящая из 28 отд. частей (бронз. цепочки, подвески наподобие листьев, треугол. узорчатые разрезы, бусы, закрепленные на кожаной основе). Наиб. значимой находкой явл-ся остатки воинской теле-

ги, обнаруженные в 1 могиле. По особенностям археол. материалов С. относят к раннему этапу алакольской культуры (16 в. до н. э.).

САТАНА (др.-евр. сатан, букв. — противодействующий) (дьявол, чёрт, иблис), в нек-рых религиях (христианстве, исламе и др.), имя ангела, низвергнутого с небес и ставшего врагом Бога; злой дух или глава злых духов, противостоящих Богу; властелин ада, толкающий людей к греху.

САТБАЕВ (до 19 в. — Никольский), город (с 1973) в Карагандин. обл., центр Сатбаевской гор. адм., в 20 км к С.-З. от г. Жезказган. Возник в 1954 в связи с освоением Жезказганского меднорудного м-ния. Нас. 61 тыс. чел. (2004). Центр горнодоб. пром-сти. Большинство пр-тий С. связано с разработкой и добычей руд цветных и редких металлов: геол.-разведоч. экспедиции, филиал Жезказганской трикотажной ф-ки, хлебо- и пив. заводы. Геол.-минералог. музей. Назв. в честь известного казах. ученого, геолога, акад. К.И. Сатпаева.

САТБАЕВ, аул в Мактааралском р-не Юж.-Казахст. обл., центр Каракайского аул. округа. Расположен в 12 км к С.-З. от район. центра — г. Жетисай. Нас. 3 тыс. чел. (2004). Осн. в 1957 как отделение хлопководч. совхоза, на базе к-рого в 1997 образовано неск. крест. х-в.

САТБАЙУЛЫ Имантай (1845, бывш. Аккелинская вол. Павлодарского у. — 1928, там же), известный би, летописец, отец К.Сатпаева. В 1862 учился в Абдирахимовском медресе в Омске, владел араб., перс., чагатайским яз., немного знал русский. Был близко знаком с Ш.Уалихановым и Г.Н. Потаниным. Оказал помощь экспедиции Ф.А. Щербины, занимавшейся исследованиями и сбором материалов на терр. Центр. и Сев. Казахстана в 1896—1902. С. предоставил многочисл. сведения о казах. территориях, укладе х-ва, обществ. положении, батырах. Занимался сбором ма-

териалов (эпосы о знаменитом батыре Олжабае Толыбайулы, акыне Бухар жырау Калкаманулы и др.). В 1880 по просьбе Потанина, С. передал ему эпос Бухар жырау, записанный на араб. яз. внуком акына Курманбаем. Этот вариант переведен на рус. яз. А.Маргуланом и Д.Кармышевой. Был членом Рус. геогр. общества. Сведения об С. встречаются в трудах А.Маргулана, А.Кайыпова, Е.Букетова, М.Сарсекеева.

САТИМОЛИТ, минерал группы боратов. Хим. формула $KNa_2Al_4[B_2O_5]_3 \cdot Cl_3 \cdot 13H_2O$. Кристаллизуется в ромбич. сингонии. Образует кристаллы ромбич. формы и агрегаты неправильной формы. Цвет белый, плотн. 1,7 г/см³. Назв. “С.” получил по Сатимолскому соляному куполу, где был впервые найден (1964). Встречается в глинисто-борацит-полигалитовых и глинисто-полигалитовых породах. Входит в состав руд бора.

САТИРА (лат. satira), способ проявления комического в иск-ве, состоящий в уничтожающем осмеянии явлений, к-рые представляются автору порочными. Сила сатиры зависит от соц. значимости занимаемой сатириком позиции, от эффективности комич. средств (сарказм, ирония, гипербола, гротеск, аллегория, пародия и др.). С. возникает в нар. “смеховой” культуре и постепенно охватывает ряд видов иск-ва: театр и лит-ру (особенно комедия), публицистику (памфлет, фельетон), изобразит. иск-во (карикатура, шарж), эстраду, кино, телевидение и др. Сатир. могут быть и целое произв., и отд. образы, ситуации, эпизоды. Казах. С. зародилась в сказках, анекдотах об Алдар-кесе, Ходже Насреддине, Тазше. Сатир. произв. в казах. лит-ре создали С.Торайгыров, С.Донентаев, Б.Майлин,

САТПАЕВ (Сатбаев) Каныш Имантаевич (12.4.1899, а. Шадра, ныне Сатбаев Баянауылского р-на Павлодарской

обл. — 31.1.1964, Москва, похоронен в Алматы), выдающийся ученый-геолог, обществ. деятель, д-р геол.-минералог. наук (1942), проф. (1950). Организатор и первый президент АН Казахстана (1946), акад. АН СССР (1946; с 1943 чл.-корр.), акад. АН Казахстана (1946), почетный чл. АН Таджикистана (1951). С. — основатель школы геол. наук и металлогении Казахстана. Грамоте обучался у аул. муллы, в 1911—14 получил нач. образование в рус.-казах. школе в Павлодаре. В 1914 поступил в Семипалатин. учительскую семинарию. В 1918 учитель пед. курса в Семипалатинске, 1920—21 нар. судья в Баянауыле. В 1926 окончил ф-т гор. дела Томского технологич. ин-та. В 1926—29 рук. геол. отдела треста “Атбасцвет-

489



К.Сатпаев

мет”; 1929—41 нач. и гл. геолог геол.-разведоч. отдела Карсакбайского к-та; 1941—64 директор Ин-та геол. наук КазССР,



Памятник К.Сатпаеву в Алматы

Сатпаев

зам. пред., пред. Президиума КазФАН СССР, Президент АН КазССР (1946—52 и 1955—64). Большинство науч. трудов С. посв. вопросам изучения геологии рудных м-ний и минер. ресурсов Казахстана, в частности Жезказганского медного м-ния. В 1929—31 составил широкую программу исследований Жезказган-Улытауского района. При составлении прогнозно-металлогенич. карт Центр. Казахстана (Сарыарки) С. выявил осн. этапы геол. развития этого региона и осн. структурные элементы, характеризующие осн. черты геол. строения и металлогенич. специфику Центр. Казахстана по этим этапам. Был составлен комплекс вспомога-

организация крупных исследований по изучению природных ресурсов п-ова Мангыстау, Мугалжар, Торгая; освоение крупных объектов минерально-сырьевой базы республики: м-ний Рудного Алтая, фосфоритов Каратау, жел. и марганцевых руд Улытауского региона (Атасу); открытие м-ний медных руд (Карсакбай), марганца (Жезды), угля (Байконыр, Киякты) и мн. др. Под его руководством в Алматы образован трест геофизики (1948); создано мин-во Геологии и охраны недр земли КазССР (1956). В 1958 на 1-м Всесоюз. металлогенич. совещании в Алматы роль казахст. школы геологов была признана главенствующей в решении

Соч.: Основные черты геологии и металлогении Жезказганского меднорудного района; в кн. "Большой Жезказган", М.-Л., 1935; Черные металлы в Казахстане за 25 лет, "Изв. КазФАН СССР, серия геология", 1945, № 6—7; Основные результаты комплексного геологического изучения и вопросы генезиса Жезказгана, "Геология рудных месторождений", 1962, №3; Избранные труды, т. 1—5, А., 1968—70.

Лит.: Батырбеков Г.О., Академик К.И.Сатпаев и его современники, А., 1999.

САТПАЕВ, малая планета диаметром ок. 8 км, расположена между Марсом и Юпитером. Открыл укр. астроном Н.С. Черных (1979). Зарегистрирована под номером 2402. Расстояние от Солнца 332 млн. км. Обращается вокруг Солнца с периодом 3 г 3,7 мес. **САТПАЕВА** Шамшиябану Канышевна (25.7.1930, ныне а.

490



В кабинете президента АН КазССР К.И. Сатпаева (слева направо: А.В.Паршин, К.И. Сатпаев, С.М. Мухамеджанов, Л.А. Мирошниченко, Ш.Е. Есенов, Ж.С. Сыдыков, С.Ш. Сейфуллин). 1960



Ш.Сатпаева

палеогеогр., металлогенич. и др. карт. С. изучил особенности генетич. природы м-ний отд. полезных ископаемых, установил их своеобразие в геохим., минералог., геол.-структурном отношении, геол. возраст их формирования. Анализ и синтез всех данных позволил выделить 50 металлогенич. формаций, составить прогнозные карты Центр. Казахстана отдельно для каждой группы металлов (черные, цветные, редкие и т. д.), открыть новые м-ния различ. металлов. С именем С. связаны стр-во Жезказганского горно-металлургич. комб-та, Карагандин., Балкашского металлургич. з-дов, канала Ертіс-Караганды;

проблем металлогении. Лауреат Ленинской пр. (1958), Гос. пр. СССР (1942). Награжден 4-мя орд. Ленина, орд. Отечеств. войны 2-й степени. Именем С. назв. ледник и пик в Жетысу Алатау, город в Карагандин. обл., минерал *сатпаевит*, открытый в Каратауском м-нии; гладиолус "Академик Сатпаев"; малая планета. Имя С. присвоено Ин-ту геол. наук АН Казахстана, крупнейшему уч. заведению — КазНТУ, горно-металлург. комб-ту в г. Жезказган, городу в Карагандин. обл., неск. аулам, более 40 школам. Почетный гражданин г. Жезказган. На доме в Алматы, где жил С., установлена мемор. доска.

им. К.Сатпаева Баянауылского р-на Павлодарской обл. — 1.1.2002, Алматы), литературовед, д-р филол. наук (1971), проф. (1988), акад. АН Казахстана (1979), отличник просвещения Казахстана (1980). Окончила Казах. пед. ин-т (1950). В 1954—65 там же зав. кафедрой рус. и заруб. лит-ры; с 1965 ст. науч. сотрудник, зав. отделом Ин-та лит-ры и иск-ва АН Казахстана. Осн. науч. труды посв. исследованиям сравнит.-ист. литературоведения и лит. связей. Участвовала в подготовке раздела казах. лит-ры в издании "История литератур Средней Азии и Казахстана" (Москва, 1961), 3 тт. "Истории казахской литературы" и др.



Сатук Богра хан

Автор монографий “Казахско-европейские литературные связи XIX и первой половины XX веков” (1972), “Литературные связи” (1974), “Казахская литература и Восток” (1982) и др. Изданы сб. ст. “Казахская литература в оценке зарубежной критики”, “Веяние времени” (в 2 тт., 2000) и др. Исследования С. охватывают широкий спектр вопросов: изучение варианта поэмы Фирдоуси “Шахнамэ” на казах. яз., традиц. казах. дастанов, вост. сюжетов сочинений Абая, анализ трудов Карпини, В.Рубрука, М.Поло и др. европ. путешественников, содержащих сведения об истории, культуре, обрядах и традициях казахов. Один из авторов учебников для 9—10 кл. ср. школы “Казахская литература” (1976) и для студентов вузов “Казахская литература” (1979). Лауреат пр. им. Ш.Уалиханова (1990).

Соч.: Ч.Ч. Валиханов и русская литература, А., 1987; Шакарим Кудайбердиев, А., 1993; Свет очага, А., 1999.

САТПАЕВА ЛЕДНИК, долинный ледник на сев. склоне хр. Жетысу Алатау. Дл. 5,5 км, шир. до 1 км, пл. 7,5 км², объем льда 0,50 км³. Фирновая линия проходит на выс. 3520 м. Язык ледника на выс. 2950 м. Впервые изучен в 1912 С.Дмитриевым; в 1915 ледник изучал В.Сапожников. В 1947 экспедиция Сектора географии АН Казахстана (с 1983 Институт

географии) присвоила леднику и вершине имя геолога акад. К.И. Сатпаева.

САТПАЕВИТ, минерал группы водных ванадатов. Назв. в честь видного ученого-геолога Казахстана К.Сатпаева. Хим. состав: Al₂O₃ — 32%, V₂O₄ — 7,4%, V₂O₅ — 27,7%, H₂O — 22,8%. Содержит примеси цинка, меди, никеля, хрома, ванадия. Кристаллизуется в ромбич. сингонии. Образует мелкозернистые агрегаты (0,5—0,1 мм). Цвет от светлого до темно-желтого. Тв. 1,5—2,0; плотн. 2,4 г/см³. Впервые найден в м-ниях Курымсак и Баласауыскап в Каратау (Е.А. Анкинович, 1954).

САТРАП, в древней и ср.-век. Персии наместник сатрапии (провинции).

САТТАРОВА Салима Ескендировна (13.3.1926, Алматы — 12.7.1985, там же), актриса. Нар.



С.Саттарова

ша Кураж и ее дети” Б. Брехта) и др. Награждена орд. “Знак Почета”.

САТТАРХАНОВ Бекзат (4.4.1980, а. Балтаколь Отырарского р-на Юж.-Казахст. обл. — 31.12.2000, Туркистан), боксер, засл. мастер спорта (2000). Тренеры — Н.Жумабаев, В.Везирякин. Чемпион 27-х Олимп. игр (2000, Сидней, Австралия). Серебр. призер чемпионата мира (1998, Буэнос-Айрес, Аргентина). Призер первенства Азии среди молодежи (1998, Бангкок, Таиланд), чемпион Азии (1999, Ташкент). Обладатель золотой медали на 3-х Центр.-Азиат. играх (1999, Бишкек). Победитель первенства РК среди молодежи (1998, Шымкент), бронз. призер чемпионата Казахстана (1996, Жезказган). Обладатель Кубка Гран-при (2000, Москва). Победитель междунар. турни-



Б.Саттарханов

арт. Казахстана (1958). Впервые выступила на проф. сцене в гл. роли — Анархан, в одноим. муз. драме Д.Асимова и А.Садырова. В 1934—40 актриса Уйгурского муз.-драм. театра (ныне Уйгурский театр муз. комедии), где исполнила роль Баян (“Козы Корпеш — Баян Сулу” Г.Мусрепова); 1940—49 в Казах. театре драмы в Алматы; 1949—80 в Казах. театре для детей и юношества. Роли: Мария Александровна (“Семья” И.Попова), Айгерим (“Ибрай Алтынсарин” М.Ахинжанова), Бескез (“Проделки влюбленных” В.Абызова), Халима (“Первые искры” Ш.Хусаинова), Мамаша Кураж (“Мама-

ров в Германии (1997, Кельн), Финляндии (1997, Хельсинки), Венгрии (1999, Балатон), Испании (2000, Мадрид), Чехии (2000, Прага) и в Казахстане (турниры им. А.Нурмаханова, им. К.Абдалиева и им. С.Нурмагамбетова.). Награжден орд. “Барыс” 1-й степени (2000). С 2002 в Туркистане проводятся междунар. турниры, посв. памяти С.

САТУК БОГРА ХАН (915—955), основатель гос. Караханидов. Первым в династии Караханидов принял исламскую религию; опираясь на поддержку Саманидов, одержал победу над своим родственником Огулшаком. Подчинив Тараз и Кашгар, в 942 захватил Баласагун и объ-

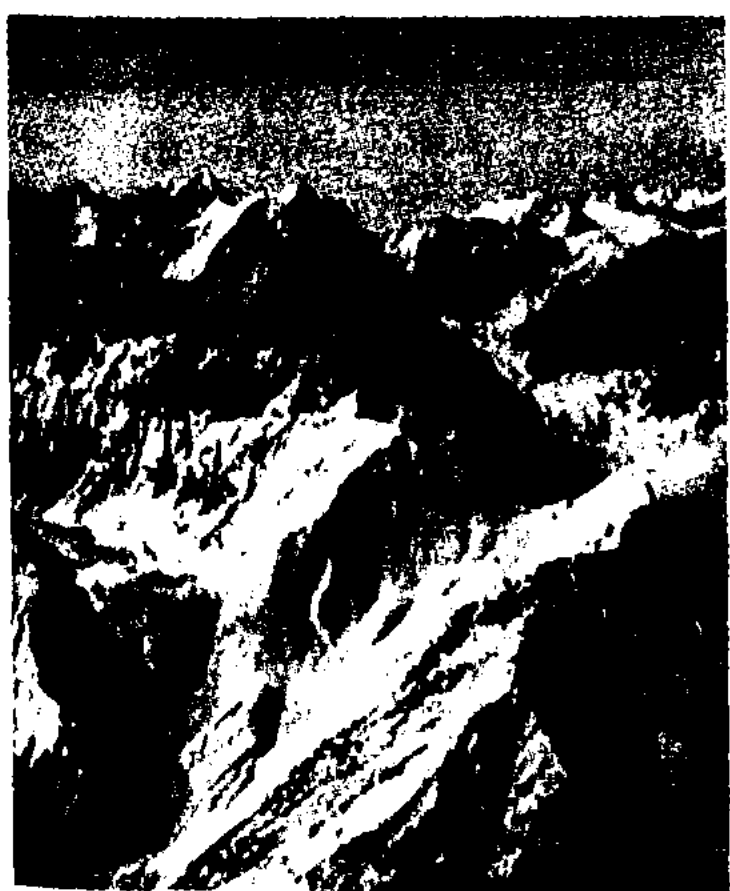

Ледник Сатпаева в Жетысу Алатау

Сатурн

явил себя верховным каганом. Так было образовано подчиненное единому центру гос-во Караханидов. После распада Карлукского каганата терр. от Жетысу до Исфиджаба на З. и до Кашгарии на В. вошла в состав гос-ва Караханидов. Его сын Муса в 960 объявил ислам гос. религией. При правлении Мусы терр. гос-ва расширилась до Амударии. О жизни С. написан труд "Тазнира-и-Бограхан".

Лит.: Бартольд В.В., Бограхан. соч., т. 2, ч. 2, М., 1964.

САТУРН планета, ср. расстояние от Солнца 9,54 а.е., период обращения 29,46 г, период вращения на экваторе 10,2 ч, экваториал. диаметр

зылорда), велосипедист, засл. мастер спорта СССР. Тренер — В.Ли. Чемпион СССР (1985) и мира (1989, Лион, Франция).

САТЫБАЛДИН Сагындык Сатыбалдыулы (род. 5.5. 1937, а. Аулиеколь Костанайской обл.), ученый-экономист, д-р экон. наук (1981), проф. (1982), акад. НАН РК (2003). Засл. деятель науки и техники Казахстана (1998). Окончил экон. ф-т КазГУ (ныне КазНУ им. аль-Фараби, 1960). Работал в КазГУ, Алматин. ин-те нар. х-ва, Уральском пед. ин-те (1960—89). В 1990—93 первый зам. пред. Совета по изучению производит. сил Казахстана при АН Казахстана, первый зам. директора Ин-та экономики, акад.-

науч. трудов. Лауреат пр. им. Ш.Уалиханова (2003).

Соч.: Драконы и тигры Азии: сможет ли казахстанский барс пройти по тропам? А., 1998; Азиатский кризис: причины и уроки, А., 2001.

САТЫБАЛДИН Азимхан Абиляхирулы (род. 13.10.1959, а. Акколь Таласского р-на Жамбылской обл.), д-р экон. наук (1993), проф. (1993), акад. НАН РК (2003). Засл. деятель Казахстана (1999). Окончил Казах. с.-х. ин-т (ныне Казах. Нац. агр. ун-т, 1981). В 1986—88 работал в Казах. н.-и. ин-те технологии овцеводства; 1988—93 в Казах. н.-и. ин-те экономики и организации агропром. комплекса; 1994—95 в Казах. академии с.-

492



а

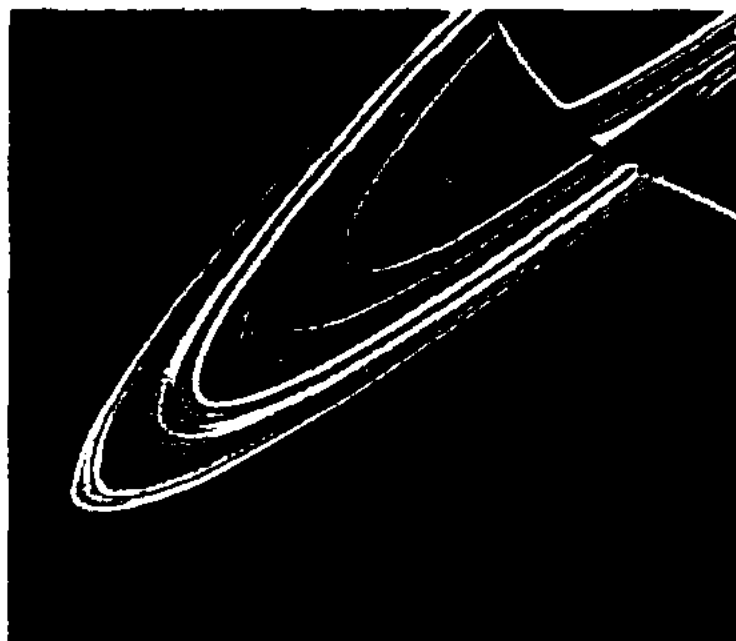

б

Сатурн: а — общий вид; б — кольца Сатурна

120600 км, масса $6,68 \cdot 10^{26}$ кг. Имеет 17 спутников (крупнейший Титан, диаметр ок. 5200 км). В систему С. входят кольца толщиной ок. 1 км.

САТЫ, гор. перевал в вост. ч. Кунгей Алатау, на выс. 3258 м. Через С. пролегает пеший проход из а. Саты, расположенном на бер. р. Шилик, в а. Туп в Иссык-Кульской котловине.

САТЫБАЛДИЕВ Марат Куанышбайулы (род. 1962, Кы-



С. Сатыбалдин



А. Сатыбалдин

секретарь Отделения обществ. наук. В 1993—2004 первый зам. исполнит. директора, исполнит. директор, ст. советник президента Казахст. ин-та менеджмента, экономики и прогнозирования при Президенте РК. С июля 2004 директор академии при Казахст.-Брит. тех. ун-те. Осн. направления н.-и. деятельности: совершенствование методов учета и анализа хозяйств. деятельности пр-тий; междунар. стандарты бухгалтерского учета и аудита; формирование рыночных механизмов осн. звена пром-сти; вопросы развития и размещения производит. сил в Казахстане; теория и практика изменения экон. системы общества в переходный период; исследование опыта перехода стран ближнего и дальнего зарубежья к рыночной экономике и использование его в Казахстане. Автор св. 350

х. наук, науч.-производств. объединении "Шымкент"; 1995—96 в администрации Президента РК; 1996—2000 депутат Сената Парламента РК; 1996—2003 ген. директор центра агр. исследований Нац. академии; 2003—04 зам. пред. партии "Отан"; с 2004 вице-президент НАН РК. Автор св. 160 науч. работ, в т. ч. 9 монографий. Лауреат Гос. пр. "Дарын" (1994).

Соч.: Казахстан: рынок в АПК, А., 1994; Государственное регулирование малого и среднего бизнеса в АПК Казахстана, А., 2001; Сегментные продовольственные рынки Казахстана, А., 2002.

САТЫЛЫ, перевал в центр. части Жетысу Алатау, в хр. Токсанбай. Абс. выс. 3304 м. В июне-сент. возможен конный и пеший переход.

САУГА (казах. сауға — освобождение на поруки, за-

лог), 1) дар, подарок воен. или охотничьей добычи; 2) в традиц. казах. обществе просьба о помиловании или облегчении меры наказания приговоренному к смертной казни. С. просили авторитет. люди, и их просьбу не оставляли без внимания. Просящий С. по обычному праву платил “кун” (откуп), возмещая ущерб и призывая обе стороны, истца и ответчика к перемирию.

САУДАБАЕВ Канат Бекмырзаевич (род. 18 июля 1946, пос. Жетыген Илейского р-на Алматин. обл.), дипломат. Имеет ранг Чрезвычайного и Полномочного посла. Окончил Ленингр. (ныне С.-Петерб.) ин-т культуры (1968), Академию обществ. наук при ЦК КПСС (1988). После окончания ин-та режиссер Казах. академич. театра драмы им. М. Ауэзова, режиссер-руководитель Казах. циркового коллектива “Союзгосцирка” (1968—72); директор Казах. гос. цирка (1972—76); зав. отделом культуры Управления делами Совмина КазССР (1976—77); зам. мин. культуры КазССР (1977—83); пред. Гос. к-та КазССР по кинематографии (1983—88); первый зам. пред. Гос. к-та по культуре — мин. КазССР (1988—1990); пред. Гос. к-та Казахстана по культуре (1990—91); полномочный представитель Казахстана в СССР (1991—92). С 1994 Чрезвычайный и Полномочный Посол РК: в Турции (1994—96), Великобритании (1996—99), по совместительству в Ирландии, Швеции, Норвегии (1997—99); в США (с 2000) и по совместительству в Канаде (с 2001). В 1999—2000 рук. Канцелярии премьер-мин. РК. Награжден орд. “Курмет”.

Лит.: Ашимбаев Д., Кто есть кто в Казахстане: Биографическая энциклопедия, А., 2005.

САУДАКЕНТ, ср.-век. городище (9—15 вв.). Расположено на терр. а. Саудагент Сарысуского р-на Жамбылской обл. Впервые исследован в 1901 В.А. Колосовским. В

1946 Центр.-Казахст. археол. экспедиция (рук. А. Маргулан) прорыла разведочную скважину в сев.-вост. углу цитадели, где были обнаружены остатки домов и осколки



Городище Саудагент

некрашеной посуды. В 1947 Юж.-Казахст. археол. экспедиция (рук. А.Н. Бернштам) исследовала и сняла план С. В 1980 археол. отряд Жамбылского обл. ист.-краеведч. музея (рук. К. Байбосынов) провел повторные исследования. С. представляет в плане бугор размером 160×230 м, выс. 6 м. Верх. площадка окружена земляным валом выс. ок. 2 м с остатками 11 башен. Сохранились развалины цитадели. К городищу примыкает рабад, окруженный земляным валом. Найдены фрагменты глин. сосудов. Жители С. занимались земледелием, скотоводством. Город находился на караванном пути, был значит. торг.-ремесл. центром.

САУДАКЕНТ, аул в Сарысуском р-не (до 1997 район. центр) Жамбылской обл., центр Байкадамского аул. округа. Расположен на бер. р. Шабакты, в 25 км к С.-В. от район. центра — г. Жанатас. Нас. 5,1 тыс. чел. (2004). До 1997 центр овоще-молочного совхоза “Байкадамский”. С 1997 функционирует крест. (фермер.) х-ва.

САУДОВСКАЯ АРАВИЯ, Королевство Саудовская Аравия (араб. ал-Мамляка-ал-Аравия ас-Саудия), государство на Ю.-З. Азии. Занимает более 2/3 Аравийского п-ова и неск. прибрежных островов в Красном м. и Персидском зал. Пл. от 1,6 млн. до 2,4 млн. км²

(границы С. А. на Ю. и Ю.-В. проходят по пустыням и четко не определены). Нас. 22,7 млн. чел. (2001); ок. 95 % — арабы. Офиц. яз. — арабский. Гос. религия — ислам. Столица —

Эр-Рияд. Адм.-терр. деление: 13 округов. С. А. — абс. теок-

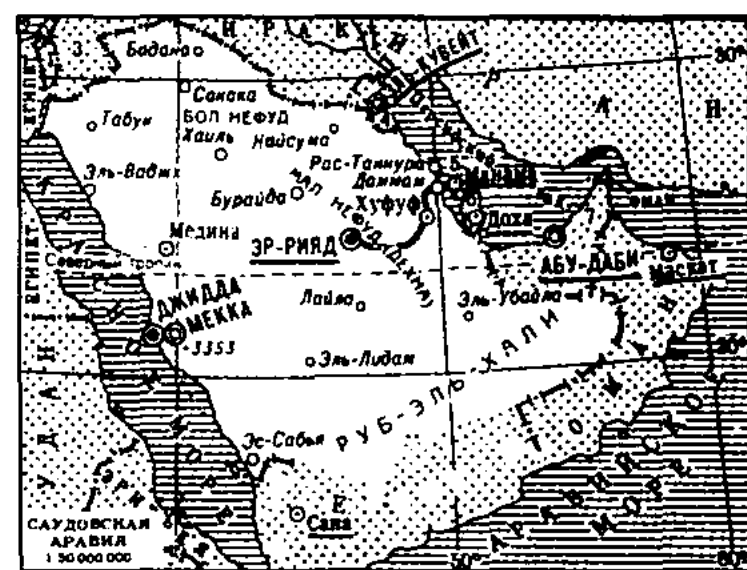

ратич. монархия. Гл. гос-ва и пр-ва — король.

Природа. На терр. С. А. преобладают пустынные плато и песчаные пустыни (на С. — Большой Нефуд и Малый Нефуд, на Ю.-В. — Руб-эль-Хали). Среди песков — редкие оазисы. В зап. ч. страны горы Хижаз и Асир (выс. 2500—3000 м). Вдоль берега Красного м. и Персидского зал. — низменные равнины. Климат на Ю. тропич., на С. субтропический. Ср. темп-ры янв. повсеместно выше 10°С, июля 30—35°С. Осадков выпадает 100 мм (в горах до 400 мм) в год. Постоянных рек нет. Растительность пустынная и полупустынная разреженная. Характерны полукустарники (полынь, астрагал и др.) и травы; в оазисах — древесная растительность (аравийская акация, мирра, финиковая пальма, фруктовые деревья). Нац. парк Асир. Вдоль побережья Персидского зал. — богатые м-ния

Саукеле

нефти (ок. $\frac{1}{4}$ разведанных запасов в мире).

(ювелирное, кож., гончарное, ткацкое). Пригодные для с. х-ва

выми бусами, галуном. В старину края С. оторачивались мехом



494

Центр г. Эр-Рияд

Саукеле

История. С. А. в древности населяли кочевые скотоводч. араб. племена. В 7 в. в зап. ч. терр. С. А. — Хиджазе возник ислам и образовалось мусульм. теократич. гос-во — Халифат. К нач. 19 в. большая ч. Аравии была объединена ваххабитами в гос-во Саудидов, существовавшее до нач. 20 в. (с перерывами). В 1927 Ибн Саудом создано гос-во Хиджаз, Неджд и присоедин. области, с 1932 — С. А. В наст. время располагая огромными нефт. и финанс. ресурсами, С. А. играет большую роль в араб. и междунар. политике. В 1992 С. А. установила дипломатич. отношения с Казахстаном. В Эр-Рияде и Алматы открылись посольства обеих стран. 25—28 сент. 1994 состоялся первый офиц. визит президента РК Н. Назарбаева в С. А. Страны участвуют в совместных нефт. проектах.

Экономика. Основа экономики С. А. — нефт. и газовая пром-сть. По запасам нефти (35,8 млрд. т) и ее добыче С. А. занимает первое место в мире. Крупное м-ние золота. Нефтепереработка; нефтехим., металлургич., машиноборочная, бум., текст., пищ. пром-сть; произ-во стройматериалов. Большую роль играет кустарно-ремесл. произ-во

земли гл. образом в оазисах. Гл. культура — финиковая пальма; возделывают пшеницу, сорго, просо, ячмень, кукурузу; овощеводство, плодоводство. Кочевое скотоводство (овцы, козы, верблюды, кр. рог. скот — в земледельч. р-нах). Рыболовство и мор. промысел (добыча жемчуга, кораллов). Мекка — центр паломничества мусульман. Осн. порты: в Персидском зал. — Рас-Таннура, Дамам, Эль-Джубайль, Эль-Хубар и Мина-Сауд (гл. обр. вывоз нефти); на Красном м. — Джидда (ок. 50% грузооборота и обслуживание паломников в Мекку, Медину), Янбу и Джизан. Ок. 90% экспорта — нефть, нефтепродукты и сжиженный газ. Осн. внешне-торг. партнеры: Япония, США, Италия, Франция, Германия. В год С. А. посещает св. 2 млн. паломников из-за границы.

Лит.: Географический энциклопедический словарь, М., 2003.

САУКЕЛЕ (казах. с ә у к е л е), казах. свадебный головной убор невесты — высокая конусообразная шапка, изготовленная на войлочном каркасе. Обшивалась плюшем, бархатом, атласом, украшалась посеребренными бляшками, камнями (сердолик, бирюза), коралло-

выдры. Иногда к С. прикреплялась длинная шелковая лента или платок из белого шелка.

САУМАЛКОЛЬ, бессточное озеро в Айыртауском р-не Сев.-Казахст. обл., в басс. Есиля, на выс. 277,5 м над ур. м. Пл. 24,3 км², дл. 8,2 км, шир. 4,5 км, ср. глуб. 4,1 м. Дл. береговой линии 22,3 км. В С. впадает 4 небольшие реки.

САУМАЛКОЛЬ, бессточное озеро в Егиндыкольском р-не Акмолин. обл., в басс. Нуры, на выс. 316,2 м над ур. м. Пл. 13,2 км², дл. 6,8 км, шир. 2,3 км. Дл. береговой линии 20,7 км. Берега пологие, глинистые. Покрывается льдом в окт.—апреле.

САУМАЛКОЛЬ, бессточное озеро в Коргалжынском р-не Акмолин. обл., в басс. рр. Кон, Куланотпес, на выс. 349,4 м над ур. м. Пл. 10,76 км², дл. 4,2 км, шир. до 3,2 км. Дл. береговой линии 14,4 км. В засушливые годы пересыхает.

САУМАЛКОЛЬ (до 1928 с Кривоозерное, в 1928—1993 с. Володарское), аул в Сев.-Казахст. обл., адм. центр Айыртауского р-на, в 280 км к Ю.-З. от г. Петропавловск. Расположен в сев.-зап. части Кокшетауской

возвышенности, на берегу одноим. озера. Нас. 9,8 тыс. чел. (2004). Осн. в 1854 переселенцами из России и Украины.

САУМЕНКУМ, Са мен к у м, часть песчаного массива Сарысу, на С.-З. Бетпакдалы. Находится между песками Жетиконыр, Каракойын, Мойынкум; вытянут с С. на Ю. Пл. 300 км². Песчаные гряды выс. 15—20 м. На окраинах С. грунтовые воды на глуб. 1—2 м. Произрастают кустарнички, жусан и др. Используется как круглогодичное пастбище.

САУРАН, ср.-век. городище (9—17 вв.), в Юж.-Казахст. обл., в 35 км к С.-З. от г. Туркистан. В 1866 городище было обследовано А.К. Гейнсом, в 1867 П.И. Лерхом, в 1947 Юж.-Казахст. археол. экспедицией (рук. А.Н. Бернштам), в 1967 Жетысуской экспедицией (рук. К.Акишев), в

1986 экспедицией Ин-та археологии АН Казахстана. В 2004 раскопки провела Юж.-Казахст. комплексная археол. экспедиция. Городище представляет собой многоугол. площадку, вытянутую с Ю.-З. на С.-В. на 800 м, с С.-З. на Ю.-В. на 500 м. Окружено стеной с остатками четырех круглых башен. В сев.-вост., юго-вост. и вост. концах стены находятся ворота. В топографии площадки прослеживаются массивы жилых застроек с улицами. Впервые С. упоминается в письм. источниках 10 в. По сведениям Макдиси, С. — большой город, окруженный оборонит. стенами в 7 рядов, с рабадом и мечетью. В 13 в., проезжавший через Сырдарию армян. царь Гетуш, наряду с гг. Сыганак (Сгнах), Карашык (Харчук), Ясы (Асон), упоминает и С. (Савран, Сабран). В документах 14 в. сообщается,

что нек-рое время С. был столицей Ак-Орды. С. был крупным полит.-экон., культ. и торг. центром на караванном пути. В С. похоронен хан Ак-Орды *Сасы-Бука*. В 16 в., благодаря хорошим оборонит. сооружениям, С. был сильно укрепленным городом, с обществ. зданиями (медресе), с подземной оросит. системой и колодцами. В 1598 подвергся нападению войск Абдоллы-хана, к-рые, окружив город, обстреливали его стены установками по метанию камней, подрывали основание крепости и затопили город. После победы войск Тауекель-хана, С. окончательно вошел в состав Казах. ханства. В книге “Чертежная книга Сибири” (17 в.) С. упоминается под назв. Ясрван. В 1725, во время жонгарского нашествия, город был значит. разрушен. В рус. источниках 18 в. о С. сообщается как о небольшом нас. пункте в окрестностях Туркистана.

Лит.: Бартольд В.В., К истории орошения Туркестана, Собр. соч., т. 3, М., 1965; Акишев К.А., Байпаков К.М., Кязизи Саурана, Вестник АН КазССР, № 4, А., 1973; Свод памятников истории и культуры Казахстана. Южно-Казахстанская область, А., 1994.

САУРАНБАЕВ Нигмет Тналиевич (1910, а. Шарбакты Кордайского р-на Жамбылской обл. — 17.11.1958, Алматы), филолог, д-р филол. наук (1943), проф. (1943), акад. АН КазССР (1946), засл. деятель науки Казахстана (1945). Окончил Казах. пед. ин-т (1932), аспирантуру Ленингр. отделения Н.-и. ин-та Наркомпроса РСФСР (1938). В 1932—58 зам. директора по науч. работе Н.-и. ин-та школьного воспитания Наркомпроса КазССР, первый директор Ин-та языка, лит-ры и истории КазФАН СССР (1941—46), пред. отделения обществ. наук АН КазССР (1946—51), первый редактор журнала “Известия АН КазССР” (1946), вице-президент АН КазССР, зав. отделом истории казах. языка и диалектологии Ин-та языкознания

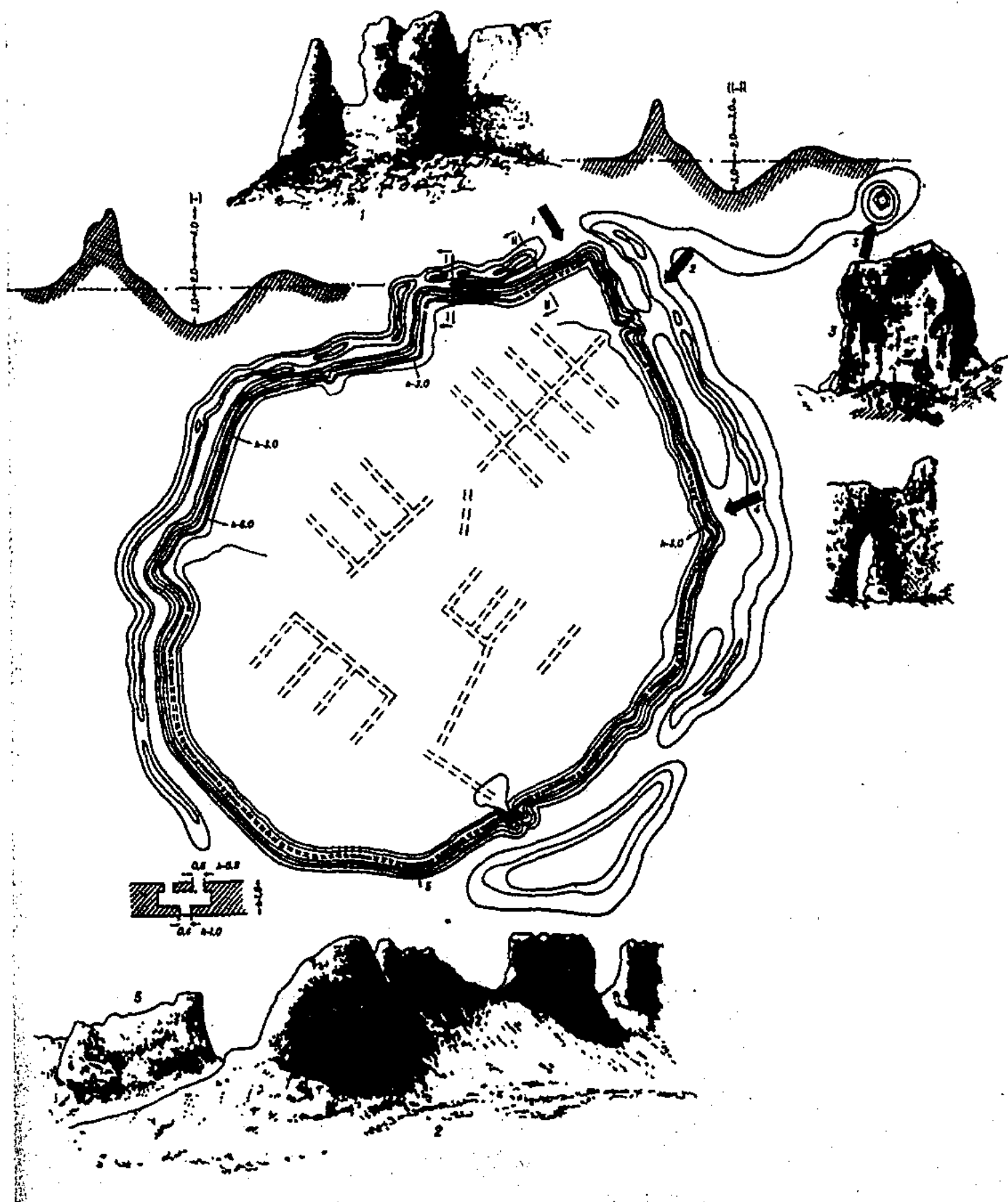

План г. Сауран

Сауранбаев

(1956—58). Осн. науч. труды посв. исследованию вопросов алфавита, орфографии, истории казах. лит-ры, языка; грамматике, диалектологии казах. языка. В своих тр. “Құрмалас сөйлем” (1938), “Қазақ тілінің грамматикасы”, “Синтаксис” (1939), “Қазақ тілінің синтаксис мәселелері” (1941), “Жай сөйлемдердің байланысу амалдары” (1946), “Қазақ тіліндегі құрмалас сөйлемдер жүйесі” (1948), “Жанама толықтауыш пен пысықтауыш мүшелері” (1957) исследовал пути формирования сложных предложений в казах. яз. сравнивая с системой развития сложных предложений в др. тюрк. языках, а



Н.Сауранбаев

также с текстами ист. письм. памятников. В ст. С. “Қазақ әдеби тілінің тарихы” (1947), “Қазақ әдеби тілінің дамуындағы Абайдың рөлі” (1954), “Қазақ әдеби тілінің тарихын зерттеу туралы” (1960) впервые даны науч. заключения о лит. языке. С. организовал первые диалектологич. экспедиции в регионы Казахстана; под влиянием его науч. трудов создан предмет “Казахская диалектология”. Руководил общей редакцией “Русско-казахского словаря” (1954). Автор учебника “Қазақ тілі: лексика, фонетика, морфология, синтаксис” (1953). Награжден 2-мя орд. “Знак Почета”.

Соч.: Танд. шығ. жин., 3 т., А., 2000. **САУРАНБАЕВ** Жанибек Нигметович (род. 5.5.1940, Алматы), волейболист, засл. мастер спорта (1967), засл. мастер спорта СССР (1970), засл. тренер Казахстана (1978). Трене-

ры — Р.Новиков, О.Жарылгапов. Победитель казахст. и междунар. турниров. Серебр. призер чемпионата СССР (1967—68), бронз. призер Спартакиады народов СССР (1967), чемпион Европы (1967), обладатель двух Кубков Европы (1970, 1971). Проф. (2000) каф. физ. воспитания КазНТУ им. К.Сатпаева.

САУРАНБАЙ Кулманулы (1847, быв. Караозекская вол. Перовского у. — 1919, а. Актайлак), известный би, волостной. Был помощником Аббас бия, в течение 30 лет — волостным Караозекской вол. В 1870 построил канал (“арык Сауранбая”); проложенный через него ж.-д. мост с 1904 наз. “мостом Сауранбая”. За усердную службу 22 марта 1901 награжден серебр. медалью и лентой Станиславского. Участвовал в разработке маршрута ж. д. Оренбург — Ташкент. Сведения о С. приводятся в произв. акынов Жусипа, Онгара, Жарылқапа.

САУРЫК Стамбекулы (1814, ныне Жамбылский р-н Алматин. обл. — 1854, там же), батыр. Потомок Карасай батыра. Организатор и активный участник освободит. борьбы казахов против гнета кокандских правителей и кырг. манапов. Вместе с дядей Сураншы батыром выступил против притеснений кокандского хана, правившего землями Жетысу до Иле. Сторонник объединения родов для совместной борьбы с коканд-

цами. Руководил сражениями и одержал победу в битвах при укреплении Тойшыбек, в Сарыкемере (1854) против кокандских феодалов, в 1854 дал отпор вторгшемуся с захватнич. целями кырг. манапу Ормону. Выражал недовольство против захватнич. политики России в Жетысу. Героически погиб в сражении в Костекском логу. Его подвиги воспеты в нар. поэмах, легендах, сказаниях. С. посвятили стихи Суйинбай и Жамбыл.

Лит.: С у й и н б а й, Таңдамалы шығармалар, А., 1996.

САУРЫКСАЙ, долинный ледник в хр. Терискей Алатау, на выс. 4440 м. Открыт в 1915 геологом В.Резниченко. С ледника начинается одноим. река — лев. приток р. Байынколь. Общ. дл. С. 5,1 км², открытой ч. 4,8 км². Общ. пл. 7,9 км², пл. фирна 4,2 км², языка 3,5 км². Ср. мощность 76 м, объем 0,6 км³.

САУЫР, хребет в Казахстане и Китае, к Ю.-В. от оз. Жайсан. Дл. 140 км, в пределах Казахстана 50 км. Самая выс. точка — в Китае 3816 м (г. Музтау); в Казахстане — 2930 м. Снежники на выс. 3150 м. На вершине С. (на терр. Китая) неск. ледников общ. пл. 16,6 км². На С. начинаются рр. Кендирлик (Караунгир), Теректы, Улькен Жемене, Уйдене и др. Сложены вулканогенными породами, сланцами, известняками, песчаниками, гранитоидами. На сев. склоне — леса из лис-



Мост Сауранбая (реставрирован)

твенницы, тянь-шанской ели и сиб. пихты; на Ю.— гор. степи и полупустыни. Высокогор. дуга. Ледники. М-ния угля (в басс. Кендирлика) и горючих сланцев.

САУЫР-ЖАРМИНСКИЙ МЕДНО-РУДНЫЙ ПОЯС, геол. структура на терр. Вост.-Казахст. обл. Вытянут с Ю.-В. от Сауыр-Манырацких гор до Дегелецких гор на С.-З. Дл. 450—500 км, шир. 30—80 км. Явл-ся юго-зап. крылом Жайсанской геосинклинальной системы; граничит по глубинным разломам с поясом Шынгыс-Тарбагатайских каледонид. Сложен верх. палеозойскими осадочно-вулканич. гор. породами, гранитоидами, интрузиями осн. и ультраосн. состава, к-рые формируют единый орогенно-вулканич. пояс, связанный с сауырской фазой герцинского тектогенеза. В поясе широко распространены м-ния металлич. руд: в гранитоидах — порфировой меди, в осн. интрузивах — никелевой меди, в гипербазитовых корах выветривания — силикатного никеля.

САУЫСКАН, пески на плато Мангыстау. Расположены на терр. Мангыстауского р-на Мангыстауской обл., на С. песков Бостанкум. Абс. выс. в окраинной части 160 м, в центр. — 230 м. Пл. 350 км². Поверхность песчано-холмистая. Пресные грунтовые воды на глуб. 1—4 м. Пустынная растительность. Используется как круглогодичное пастбище.

САФА-ГИРЕЙ (1510—1549), казанский хан (1524—49). Сын крымского царевича Фатых-Гирея. Занял казанский престол после своего дяди *Сахиб-Гирея*. В союзе с Крымским ханством и Ногайской Ордой, предпринял походы против России (1535—37, 1541—42). Внутр. распри в Казанском ханстве ослабили власть С.-Г., он был дважды смещен с трона. При его правлении чуваша, марийцы и др. вассальные народы Казанского ханства приняли рус. подданство.

САФАРГАЛИЕВ Сагит Мингалиевич (род. 6.2.1939, Алматы), ученый в обл. сейсмостойкости зданий и сооружений. В 1962 окончил Казах. политех. ин-т (ныне КазНТУ им. К.Сатпаева), аспирантуру Центр. Н.-и. ин-та строит. конструкций (ЦНИИСК) в Москве. Работал на строит. объектах, в н.-и. ин-те, аппарате гос. учреждений. Провел исследования напряженно-деформиров. состояния фрагментов кирпичных стен с различ. вариантами усилий. С. впервые получены данные о несущей способности и деформациях предварительно-напряженной кладки. По результатам исследований предложены методы достижения выс. монолитной кладки. Автор более 100 науч. работ. в т. ч. 7 книг. Действит. член Междунар. академии наук (С.-Петербург).

САФЛОР (*Carthamus*), одно-, двух- и многолетние травянистые растения сем. сложноцветных. 19 видов. Возделывают С. красильный в Индии, Турции, Иране, Китае, европ. странах, Узбекистане и др. В семенах содержится до 60% сафлорового масла, используемого в пищу и для тех. целей, в лепестках — красный и желтый красители.

САХАБА, ал - А с х а б (араб. мн. число от сахиб — сторонник), сподвижники пророка *Мухаммада*, люди, тесно общавшиеся с ним или принимавшие участие в его походах. С. составляли ядро и самую стойкую часть первых мусульм. армий, начавших завоевания за пределами Аравии. Высший слой С. оказывал влияние на избрание первых халифов, их назначали наместниками и полководцами высших рангов. Особое значение С. в истории ислама определялось тем, что после смерти Мухаммада они оказались коллективным хранителем его учения, их рассказы о его словах и делах (*хадисы*) вместе с их личным примером и мнением составили *сунну* — важнейшую составную часть этико-правового учения ислама. Собираение

хадисов и необходимость критич. анализа иснадов привели к 9 в. к появлению биограф. словарей передатчиков хадисов, в к-рых почетное место заняли С., а позднее и особых биограф. словарей С.; крупнейший из них — ал-Исаба фи тамйиз ас-сахаба Ибн Хаджара ал-'Аскалани (15 в.) — содержит более 12 тыс. имен лиц, упомянутых в к.-л. связи с Мухаммадом. В казах. народе широко распространены легенды о таких С., как Арыстан-баб, Укаша Ата, Уайс Карани (Ойсыл Кара).

САХАЛИН, остров у вост. побережья Азии, на терр. России. Омывается Охотским и Японским морями. Дл. 948 км, ср. шир. ок. 100 км. Пл. 76,4 тыс. км². Самая выс. точка — г. Лопатина, 1609 м. На С. — Сев.-Сахалин. равнина. М-ния нефти, газа, угля, золота и др. Климат умеренно муссонный. Ср. темп-ры янв. от -6°C (на Ю.) до -24°C (на С.), авг. от 19°C (на Ю.) до 10°C (на С.). В горах выпадает до 1200 мм осадков в год, на равнинах ок. 600 мм. Осн. рр. — Тымь и Поронай. Много мелких озер, болот. В горах преобладает елово-пихтовая тайга, на равнинах — лиственничная тайга. В фауне обычны: медведь, лисица, россомаха, соболь, белка, бурундук. Птичьи базары. Лежбища мор. зверя (сивуч, мор. котик). В реки на нерест заходят проходные лососевые рыбы. В центре острова, на п-ове Терпения — Поронайский заповедник. С. был открыт европейцами в 17 в. Россия начала исследовать и осваивать его в 19 в. По рус.-япон. договорам С. был признан общим владением в 1855 и собственностью России в 1875. После рус.-япон. войны 1904—05 по Портсмутскому мирному договору 1905 Юж. С. отошел к Японии. В 1945 Юж. С. был освобожден сов. войсками и в соответствии с решением Крымской и Потсдамской конференций 1945 возвращен СССР.

САХАРА, низкомолекулярные углеводы — моносахари-

Сахара

ды и олигосахариды. Хорошо растворяются в воде, способны кристаллизоваться. Также назв. всех углеводов.

САХАРА, пустыня в Сев. Африке, крупнейшая в мире. Пл. св. 7 млн. км². Протягивается с З. на В. на 5700 км, шир. до 2000 км. На терр. С. полностью или частично находятся гос-ва: Марокко, Тунис, Алжир, Ливия, Египет, Зап. Сахара, Мавритания, Мали, Нигер, Чад, Судан. Ок. 80% поверхности С. — равнины выс. 200—500 м. На В. и С. — бессточные впадины: Файюм, Каттара (глуб. до 133 м) и др. В Центр. Сахаре — вулканич. массивы Ахаггар (г. Тахат, 3003 м) и Тибести (г. Эми-Куси, 3415 м, высш. точка С.). Ландшафты С. разнообразны: каменистые и щебнистые (хамады), галечниковые (реги), глинистые (серирры), песчаные (в т. ч. эрги), гор. пустыни. М-ния нефти и природного газа. Климат тропич. пустынный. На большая ч. С. осадков менее 50 мм в год. Ср. темп-ры янв. обычно не ниже 10°C (в горах бывают морозы), июля до 37°C; абс. максимум 57,8°C (Эль-Азизия в Ливии). Суточные амплитуды темп-ры (воздуха — более 30°C, почвы — до 70°C). Часты

498



Караван верблюдов в пустыне Сахара

продолжит. ветры и пыльные (песчаные) бури. Постоянных



водотоков (кроме транзитных участков Нила и Нигера) нет. Артезианские воды выходят на поверхность в виде источников. Их использование обеспечивает жизнь в редких оазисах. Растительный покров крайне разрежен (засухоустойчивые злаки и кустарники с длинной корневой системой). Земледелие (финиковая пальма, зерновые, овощи) в оазисах. Кочевое и полукочевое скотоводство.

Лит.: Географический энциклопедический словарь, М., 2003.

САХАРСКИЙ НЕФТЕГАЗОВЫЙ БАССЕЙН, располагается на терр. Алжира, юж. окраине Туниса, Сев. Ливии, сев.-зап. части Египта. В широтном направлении вытянут на 3600 км, а в меридион. до 800 км. Общая пл. басс. ок. 2500 тыс. км². Осн. запасы нефти и газа приурочены к отложениям кембрия-ордовика, девона, карбона, триаса, мела и палеогена. Коллекторами явл-ся песчаные породы и известняки. М-ния приурочены к куполовидным и брахиантиклин. складкам. Нефти легкие, слабосернистые.

САХАТОВА Эльвира Баяхметовна (род. 19.9.1965, Алматы), шахматистка, мастер спорта междунар. класса (1992), меж-

дунар. гроссмейстер (1994). Двукратная чемпионка Казахстана (1989, 1990). Серебр. призер 10-й Спартакиады народов СССР (1991). На Всемирных шахматных олимпиадах защищала честь Казахстана (1992, Манила, Филиппины; 1994, Москва, Россия; 1996, Ереван, Армения). С 1996 живет в Люксембурге.

САХИ РОМАНОВ, Романов Александр Ива-



Сахи Романов

нович (1.8.1926, а. Каракум Казалинского р-на Кызылордин. обл. — 5.12.2002, Алматы), художник кино, живописец, график. Нар. худ. Казахстана (1981, засл. работник иск-ва, 1967). Воспитывался в детском доме в с. Ельшанка Сарыкташского р-на Оренб. обл. В 1944—47 учился в Моск.

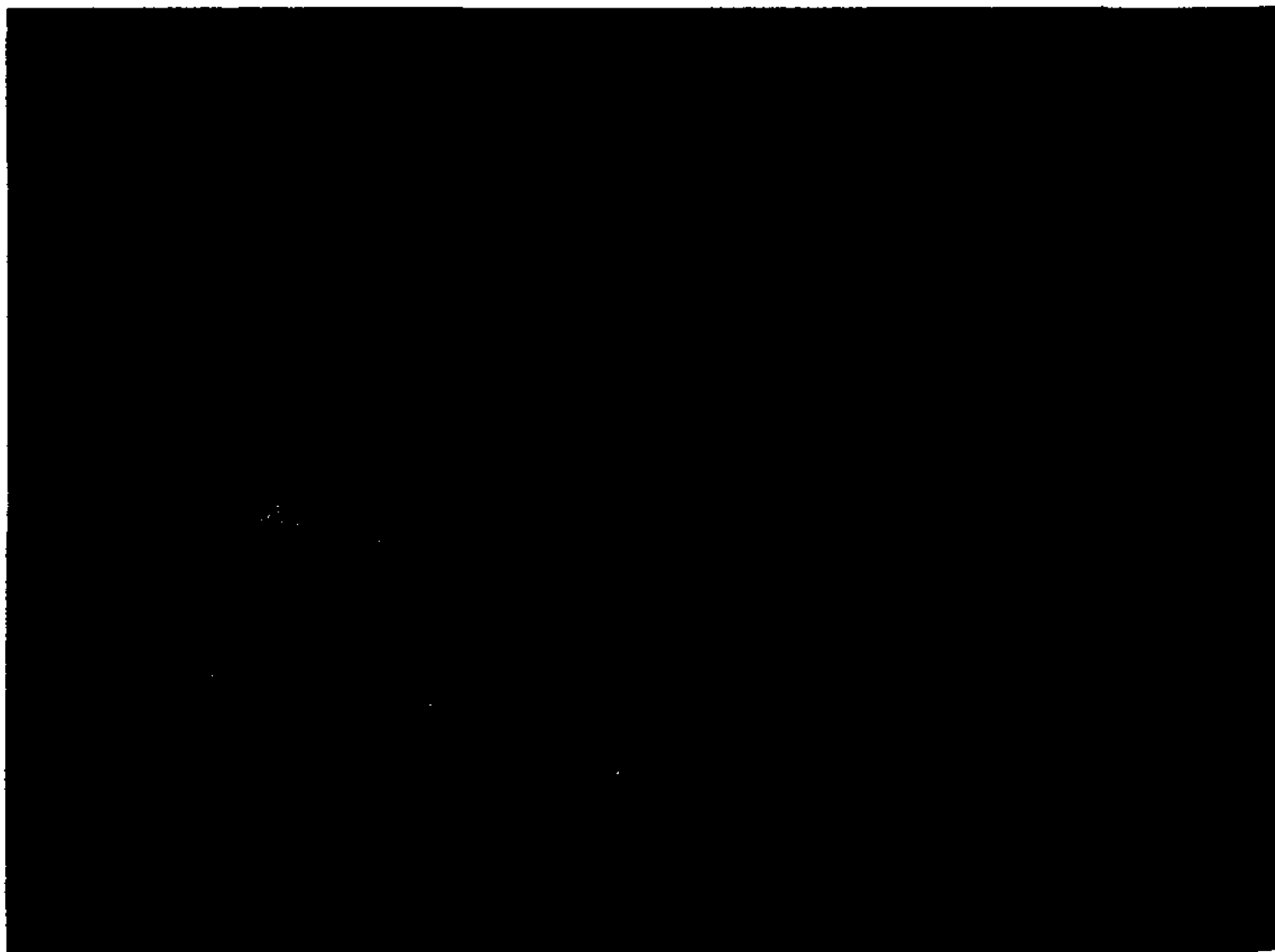

Сахи Романов. "Под небом Родины". 1970. Государственный музей искусств им. А.Кастеева

художеств. школе, в 1947—48 в Ленингр. (ныне С.-Петерб.) ин-те живописи, скульптуры и архитектуры им. И.Е. Репина. В 1955 окончил ВГИК в Москве (педагоги Ю.И. Пименов и Г.М. Шегаль). Подготовил декорации и эскизы костюмов св. 10 художеств. и док. фильмов, поставленных на киностудии “Казахфильм”; графич. иллюстрации к сказке “Сорок небывлиц” (1955), серию рисунков “Жизнь и творчество Курмангазы” (1961). Автор портретов К.Жандарбекова, Г.Курмангалиева, О.Сулейменова, Мухамед Хайдара Дулати. Серии картин “Клятва”, “Декрет о Земле”, “Под небом Родины”, “Кюй”, “Освобождение от цепей” (все три 1970), “На жайлау Толека” (1981—82), “Бектау ата” (1984), “Эхо Авроры” (1986—87) и др. отличаются идейным содержанием, богатой символикой, эпической монументальностью. Награжден орд. Труд. Красного Знамени, “Знак Почета”, “Парасат”.

Лит.: Көпбосынова Р., Сахи Романов, М., 1975; Рыбакова И.А., Сахи Романов, в кн.: Мастера изобразительного искусства Казахстана, А., 1984.

САХИБ-ГИРЕЙ, Са к ы п - Г и р е й (г. рожд. неизв. — 1551), казанский (1521—24) и крымский (1532—51) хан. В 1521 сверг с трона Шаха Али из Касимовского царства и пришел к власти. В том же году вместе со своим ст. братом крымским ханом Мухаммед-Гиреем, организовал поход против России, осадив Москву и разорив ее окрестности. Образовал союз с тур. султанами. В 1524 после прихода к власти в Казани *Сафа-Гирея* отбыл в Стамбул и нек-рое время жил там. В 1532 С.-Г. с помощью тур. султана Сулеймана занял крымский престол. Погиб во время внутр. столкновений.

Лит.: Смирнов В.Д., Крымское ханство под верховенством Оттоманской Порты до нач. 18 в., СПб., 1887; Казанское ханство. Актуальные проблемы и исследования, Казань, 2000.

САХИЕВ Жунис (род. 1.3.1950, а. Алмалы Байдибекского р-на Юж.-Казахст. обл.), писатель-фантаст. Первым написал серию романов фантастич. жанра в Казахстане. Окончил КазГУ (ныне КазНУ им. аль-Фараби, 1977), затем работал в изд-вах республики. С 2002 гл. ред. изд-ва “Фолиант”. Автор фантастич. произв. “Кеңістік көшпенділері” (1971), “Тіршілік ұясы” (1983), “Борыш” (1987), “Шеңбердің түйісуі” (1991, Лит. пр. Союза писателей Казахстана, 1994), “Көктен келген көшпенділер” (1999), “Марстан шыққан жаңғырық” (2002), “Қимайтын әлем” (2003), “Шолпанға көшкен ауыл” (2004) и др.

САЦ Наталия Ильинична (27.8.1903, Иркутск, Россия — 18.12.1993, Москва), режиссер, драматург, театр. деятель. Нар.



Н.Сац

арт. СССР (1975), проф. (1984), Герой Социалистич. Труда (1983). В 1921—37 директор и художеств. рук. Моск. гос. детского театра. Была репрессирована (в 1937—42 в заключении). В воен. и послевоен. годы жила в Алматы. В 1944 создала первый в Казахстане Театра для детей и юношества; 1944—50 гл. режиссер театра. Поставила пьесы: “Золотой ключик” А.Н. Толстого (1947), “Двенадцатая ночь” У.Шекспира (1947) и “Два веронца” (1949). На сцене Казах. театра оперы и балета осуществила постановку оперного спектакли “Чио-Чио-сан” Дж.Пуччини (1944). Автор либретто детских опер и балетов. Написала кн.

“Новеллы моей жизни” (1984). Лауреат Ленинской пр. (1982), Гос. пр. СССР (1972). С 1995 Гос. рус. академич. театру для детей и юношества в Алматы присвоено имя С. Награждена орд. Ленина.

Лит.: Марков П., О Наталье Сац, в кн.: О театре, М., 1977.

САЯК, пос. (с 1964) в составе Карагандин. гор. адм., центр пос. округа, ж.-д. ст., в 200 км к В. от г. Балкаш. Нас. 3,8 тыс. чел. (2004). Осн. в 1960 в связи с освоением рудных м-ний. Один из крупных центров медной пром-сти Казахстана. М-ния медной руды — сырьевая база Балкашского горно-металлургич. комб-та (ныне “Балкашмыс”). Через С. проходит ж. д. Балкаш — Актогай — Достык.

САЯКСКИЙ РУДНЫЙ РАЙОН, на терр. Карагандин. обл., в 200 км к В. от г. Балкаш, вдоль ж. д. Балкаш — Саяк — Актогай. Открыт в 1930, разработка м-ний начата в 1970. Входит в структуру Саякского грабен-синклинория, простирающегося в зап. и сев.-зап. направлении, дл. 60 км и шир. 40 км. Сложен карбонатно-терригенными породами кам.-уг. возраста, дл. 30—40 км, мощностью до 4000 м. Рудные тела связаны с интрузиями и известковыми скарнами в карбонатных отложениях. Залегают в виде пластов, линз, столбов или тела сложной формы. С. р. р. состоит из ряда м-ний: Саяк 1, 2, 3, 4, Тастау, Молдыбай, Жамбас, Беркара, Жумбак, Умит и др. Руды высокого качества. Осн. пром. ценность представляют м-ния скарнов, содержащие золото-молибден-медные ассоциации. Гл. минералы: борнит, халькопирит, буланжерит, арсенопирит, кобальтин, молибденит и др. Содержание металлов, имеющих пром. значение: медь (10—15%), молибден (0,01—1%), кобальт (0,151%), золото (в ср. 7,8 г/т) и др. М-ния разрабатываются открытым способом. Явл-ся

“Саясат”

сырьевой базой пр-тия “Балкашмыс”.

“САЯСАТ”, информац.-аналитич. ежемес. бюллетень. Первый номер вышел в июне 1995. Учредитель — Ин-т развития Казахстана. На страницах “С.” публ. авторские информац.-аналитические статьи, посв. экон., обществ., регион., воен. и внутривост. вопросам.

САЯТОВ Марат Хусаинович (род. 10.2.1937, ныне а. Токжайлау Алакольского р-на Алматин. обл.), ученый-вирусолог, д-р биол. наук (1986), проф. (1987), акад. НАН Казахстана (2004). В 1960 окончил Алматин. гос. мед. ин-т (ныне КазНМУ им. С.Асфендиярова).



М.Саятов

С 1964 науч. сотрудник, зав. лабораторией общей вирусологии (с 1972) Ин-та микробиологии и вирусологии АН Казахстана. Осн. науч. труды посв. проблемам экологии и эволюции орто- и парамиксовирусов, иммунологии и иммунодиагностике вирусных инфекций. С. исследовал факторы и механизмы возникновения иммунитета против вирусов гриппа; предложил новый способ приготовления эритроцитарных иммунореагентов. Автор 330 науч. трудов, в т. ч. 2 монографий и рус.-казах. терминологич. словаря.

Соч.: Факторы и механизмы противовирусного иммунитета, А., 1985; Вирусы гриппа птиц и грипп А (H5N1) у человека, Известия НАН РК, Серия биологическая и медицинская, А., 2005, №2.

СВАЗИЛЕНД (Swaziland), Королевство Свази-

ленд (Kingdom of Swaziland), гос-во на Ю. Африки. Пл. 17,4 тыс. км². Нас. св. 1,1 млн. чел. (2001); 90% составляют свази. Офиц. яз. — свази и английский. Большинство верующих — христиане, ост. придерживаются местных традицион. верований. Столица — Мбабана. Адм.-терр. деление: 4 округа. Входит в Содружество. С. — конституц. монархия. Гл. гос-ва — король. Законодат. орган — двухпалатный парламент (Сенат и Палата собрания). Поверхность С. — плато, уступами понижающееся на В. тремя ступенями: Выс. Велд (выс. 1445—1000 м), Ср. Велд (800—400 м) и Низкий Велд (300—150 м). Вдоль вост. границы — г. Лебомбо (выс. до 770 м). М-ния золота, алмазов. Климат переходный от субтропич. к тропическому. Ср.-мес. темп-ры от 12—15°С зимой до 20—24°С летом. Осадков в год от 500—700 мм до 1200—1400 мм. Растительность — типичная саванна на З., заросли ксерофитных кустарников на В. Неск. резерватов.

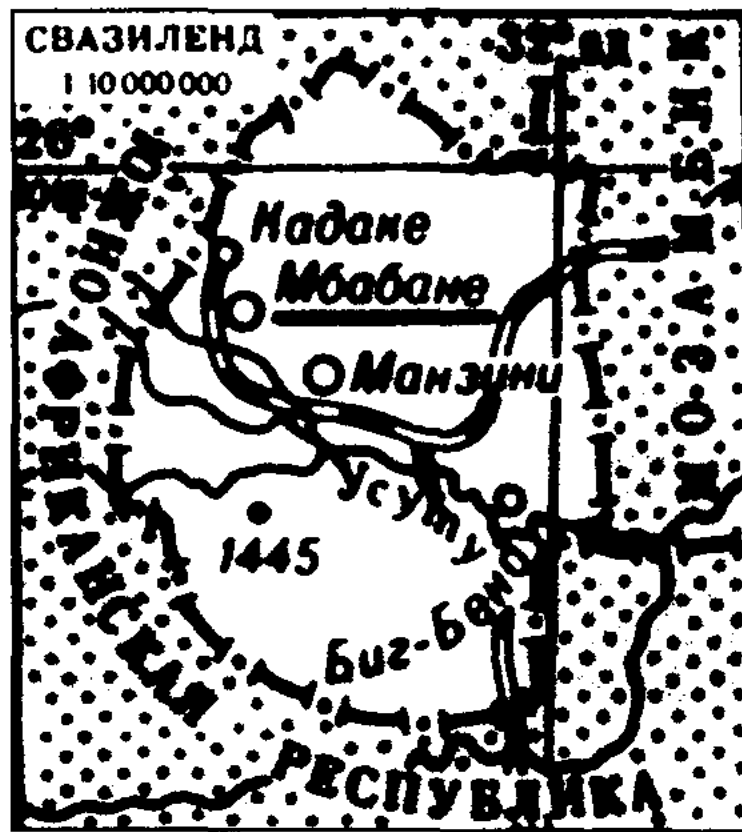

В кон. 1830-х гг. на терр. С. возникло крупное объединение племен свази. В 1903—68 С. — протекторат Великобритании. Независимое гос-во с 1968. Член ООН (с 1968) и Организации Афр. единства (ОАЕ). С. — агр. страна. Гл. отрасль — земледелие. Обрабатываемые земли и многолетние культуры занимают ок. 10%, луга и пастбища — 70% терр. Осн.

товарные культуры: сах. тростник, хлопчатник, цитрусовые, ананасы, рис. Важнейшей экспортной культурой явл-ся сах. тростник. В нек-рых р-нах осн. занятие населения — отгонно-пастбищное животноводство. Добыча асбеста, кам. угля, жел. руды. Лесозаготовки. Лесная пром-сть (з-ды по произ-ву пиломатериалов, фанеры и крепежного леса). Имеются сах., мясоконсервные, фруктово-консервные, деревообработ. з-ды. Экспорт: сахар, мясо, лесоматериалы, асбест и др. Осн. внешнеторг. партнеры: ЮАР, США, Великобритания.

Лит.: Географический энциклопедический словарь, М., 2003.

СВАНБЕРГ Ингвар (гг. рожд. и смерти неизв.), тюрколог, швед. ученый-исследователь истории казах. диаспоры. С 1970 науч. сотрудник ун-та Упсала в Швеции. В 1970—80 исследовал историю казах. диаспоры в Швеции, Турции, Тайване и Вост. Туркистане, напечатал ряд статей на эту тему. В 1988 вышла в свет книга “Китайские казахи”, написанная совм. с Л. Бенсоном. В 1989 опублик. книгу о казахах, эмигрировавших из Китая в Турцию, в основу к-рой легли архивные материалы и мемуары Халифы Алтая и Хасена Оралтая и др.

Соч.: The Kazaks of China: Essays on an Ethnus Minority, Uppsala, 1988; Kazak Refugees in Turkey. A Study of Cultural Persistence and Social Change, Uppsala, 1989.

СВЕКЛА (Beta), род одно-, дву- и многолетних травянистых растений сем. маревых. 16 видов. Культурные виды: двулетние — С. листовая, или мангольд, и С. обыкновенная корнеплодная (сах., столовая и кормовая С.). Стебель травянистый, прямостоячий, ветвистый. Листья крупные, гладкие или волнистые, треугольной, языковидной или сердцевидной формы. Цветки обоопольные, зеленые или беловатые. Плоды почковидной формы, при созревании сростаются,

образуя соплодия — клубочки (с 2—6 плодами). Под крышечкой внутри плодов находятся



Корнеплоды столовой свеклы

семена. Корнеплоды богаты сахарами, содержат минер. соли, используются в пищу. С. кормовая идет на корм скоту. В Казахстане в 2003 посевная площадь сах. С. составила 19,7 га; урожайность 233 ц с 1 га. Осн. посевы размещены в Жамбылской и Алматин. обл.

СВЕРЧКИ (Grylloidea), сем. прыгающих насекомых отр. прямокрылых. Св. 2300 видов, в тропич. и субтропич. поясах. Обитают обычно в трещинах почвы, под камнями или в норках, нек-рые живут в домах (домовый сверчок); стеблевые сверчки откладывают яйца в стебли растений; бескрылые сверчки — мирмекофилы — живут в гнездах муравьев; медведки прорывают норы в почве. С. всеядны; нек-рые виды (медведки, степной сверчок) вредят растениям.

СВЕТ, в узком смысле эл.-магн. волны в интервале частот, воспринимаемых человечес. глазом ($4,0 \cdot 10^{14}$ — $7,5 \cdot 10^{14}$ Гц). Волны различ. длины воспринимаются как разные цвета: от 760 нм (красный) до 380 нм (фиолетовый). В широком смысле С. — весь диапазон эл.-магн. излучения, рассматриваемый в оптике: ИК-, видимое и УФ-излучение.

СВЕТИМОСТЬ, 1) в астрономии — полное кол-во энергии,

испускаемое космич. объектом в ед. времени. Измеряется в эрг/с, Вт или в ед. С. Солнца $L = 3,86 \cdot 10^{26}$ Вт; 2) в оптике — величина полного светового потока, испускаемого ед. поверхности источника света. Измеряется в лм/м²; для большинства источников света прямо пропорциональна их яркости.

СВЕТИНСКОЕ МЕСТОРОЖДЕНИЕ золота, в Жамбылской обл., в 20 км к З. от м-ния Акбакай. Открыто в 1967. Состоит из трех рудных поясов штокверков (Сев., Центр. и Южного) и рудного тела. Сложено терригенно-осадочными гор. породами даланкаринской свиты верх. ордовика. В сев. и юж. части породы прорезаны фельзит-порфировыми дайками. В интрузивных телах широко развиты кварцевые и пиритовые жилы. Ср. содержание золота в рудах 13 г/т, проба 900. Встречаются минералы редких металлов, пирит, халькопирит, арсенопирит и др. По разведанным запасам относится к небольшому м-нию.

СВЕТОВОЙ ГОД, единица длины, употребляемая преим. в популярной астрономич. лит-ре; равна расстоянию, к-рое свет проходит за один год. С. г. равен 63 240 а. е.; $0,3069$ пс; $9,463 \cdot 10^{12}$ км. Наиб. удаленные звезды Галактики находятся на расстоянии ок 100 000 световых лет.

СВЕТОВОЙ ПОТОК, мощность лучистой энергии, оцениваемая по производимому ею зрительному ощущению или действию на селективный приемник света и пропорциональная потоку излучения с учетом относит. спектральной световой эффективности. В СИ измеряется в люменах. Т. к. человек. глаз имеет разную чувствительность к длинам волн λ , то и величина С. п. зависит от λ . С. п. от лампы накаливания — 10—23 лм/Вт, импульсной лампы — $1,2 \cdot 10^6$ лм/Вт, люминесцентной лампы — 30—80 лм/Вт.

СВИНЕЦ (Plumbum), Pb, хим. элемент IV группы периодич. системы; ат. н. 82, ат. м. 207,2. Природный С. представлен 4 стабильными изотопами с массовыми числами 204, 206, 207 и 208. Известен с древних времен. Мягкий, пластичный синевато-серый металл. Плотн. 11,34 г/см³; темп-ра плав. 327,4°С, темп-ра кип. 1745°С. Ср. содержание С. в земной коре $1,6 \cdot 10^{-3}$ % по массе. Существует более 100 минералов С., среди них осн. минералы — галенит, англезит, церуссит. Применяется в произ-ве свинцовых аккумуляторов, для изготовления аппаратуры, устойчивой в агрессивных средах и газах; оболочек электр. кабелей; используется как компонент типографских и антифрикц. сплавов, полупроводниковых материалов. С. сильно поглощает γ -лучи и рентгеновские лучи, благодаря чему его применяют как материал для защиты от их действия (контейнеры для хранения радиоактивных веществ, аппаратура рентгеновских кабинетов и др.).

СВИНЬИ (Suidae), сем. нежвачных млекопитающих отр. парнокопытных. Размеры средние, телосложение тяжелое и грубое. Морда длинная с коротким подвижным хоботком, заканчивающимся голым плоским “пяточком”. Волосной покров редкий, преим. из щетины. Стадные полигамные животные. Всеядны. Населяют обычно леса или прибрежные заросли. 8 видов; встречаются на всех материках, исключая Австралию и Антарктиду. Домашняя С. произошла от дикого кабана. Разводят С. ради мяса, сала, кожи. Плодовитость 6—12 поросят.

СВИТА (геол.), осн. таксономич. единица местных стратиграфич. подразделений; совокупность отложений, развитых в пределах к-л. геол. района. Отражает специфич. этап геол. развития данного участка земной коры, проявляющийся в своеобразии осадконакопления, органич. остатков, текто-

Свобода

ники, вулканизма, метаморфизма, климатич. условий и др. Подразделяется на подсвиты, к-рые именуются ниж., ср. и верх. с прибавлением геогр. назв. С., а также на вспомогат. подразделения — пачки и пласты (слои).

СВОБОДА, одно из осн. понятий религии, философии и обществ. жизни, имеющее негативный (“свобода от” — независимость от к.-л. внеш. принуждения, судьбы и т. п.) и позитивный (“свобода для” как способность и возможность самополагания, самоопределения) аспекты. В теистич. религиях акт сотворения мира “из ничего” рассматривается как проявление присутствующей богу абсолютной свободы. В богословских дискуссиях о соотношении человек. воли и божеств. благодати и предопределения вырабатывается представление о свободе человека (формальным выражением ее являясь свобода выбора между добром и злом, ставшего неизбежным после грехопадения) как неотъемлемой характеристике его божеств. “образа” и непременно условии осуществления им своего предназначения — “уподобления” богу. В истории философии С. рассматривалась прежде всего как С. воли; С. человека связывалась прежде всего с его характеристикой как разумного (духовного) существа, возвышающегося над сферой природной необходимости в актах самообладания (господство над страстями и инстинктивными побуждениями), нравств. выбора, в игре, творчестве и т. п. В обществ. жизни рабство являлось предельной противоположностью С., различ. социальные аспекты к-рой фиксируются в понятиях гражд. (полит.) С. (лозунг С., равенства и братства во Франц. революции кон. 18 в.), С. совести (веротерпимости), С. творчества и т. п.

“СВОБОДА/СВОБОДНАЯ ЕВРОПА” (Radio Liberty/Free Europe), гос. радиостанции США, осуществляющие веща-

ние на Вост. Европу и нек-рые страны др. регионов. Штаб-квартира в Мюнхене. “С. Е.” начала передачи с 1950, “С.” — с 1953.

СВОБОДНАЯ ЭКОНОМИЧЕСКАЯ ЗОНА (СЭЗ), специальная экон. зона (зона свободной торговли, зона свободного или совм. предпринимательства); ограниченная ч. терр., на к-рой действуют экон. льготы для иностр. и нац. предпринимателей (льготы таможенного, налогового, арендного, валютного, визового режима и т. д.), что позволяет обеспечить условия для расширения инвестиций, ускоренного экон. развития. В мир. практике условно различают следующие виды СЭЗ: свободные торговые зоны, свободные порты, транзитные зоны, беспошлинные склады, таможенные зоны на отд. пр-тиях, где осн. замысел заключается в отмене таможенных пошлин и экспортно-импортного контроля над товарами, передвигающимися через зону; экспортные пром. зоны, где функционируют льготный торговый и таможенный режим, налоговые льготы, льготное финансирование, в т. ч. для иностр. капитала; банковские и страховые зоны с льготным режимом осуществления этих операций; тех. зоны (технополисы, технопарки), обеспечивающие разработку с помощью иностр. пр-тий; комплексные зоны. В наст. время в Казахстане существуют 4 СЭЗ, к к-рым применяется термин “специальная экономическая зона”: Кызылордин., Акмолин., Лисаковская и Жайрем-Атасу.

СВЯЗЬ, 1) передача и прием информации с помощью различ. тех. средств. В соответствии с тех. характером применяемых средств разделяется на почтовую и электрическую; 2) отрасль экономики, обеспечивающая передачу и прием почтовых, телефонных, телеграфных, радио- и др. сообщений.

СВЯТИЛИЩЕ, место отправления культов, в первобытной религии — пещера, роца, ого-

роженный участок, постройка и т. д.

СВЯТОСТЬ (казах. — киелі), одно из центр. понятий религии; в теистич. религиях — сущностная характеристика Бога и — косвенно — людей, установлений и предметов запечатлевающих в себе присутствие божества. Противоположность С. — грех. В мифологии и культуре народов мира с древних времен нек-рым зверям и птицам (корова, обезьяна, лебедь и др.), небесным телам (Солнце, Луна и др.), предметам (идол, дерево и др.), числам (7, 13 и др.), людям (святые) приписываются сверхъестеств. силы.

СВЯТЫЕ МЕСТА, в различ. религиях места особого почитания, связанные, согласно религ. представлениям, с деяниями бога и святых или иными событиями, различ. чудотворениями. Наряду с широкопочитаемыми (святые в Иерусалиме у христиан, Мекка и Медина у мусульман и др.) существует много таких С. м., поклонение к-рым носит региональный, а зачастую местный характер.

“СВЯЩЕННАЯ РИМСКАЯ ИМПЕРИЯ” 962—1806 (с кон. 15 в. “Священная Римская империя германской нации”), осн. герм. королем Оттоном I в результате подчинения Сев. и Ср. Италии (с Римом). Включала также Чехию, Бургундию (Арелат), Нидерланды, швейц. земли и др. Императоры вели агрессивную политику, гл. обр. на Ю. (Италия) и Востоке. Постепенно власть императоров стала номинальной. Италия была утеряна уже в сер. 13 в. Со временем подчиненные империи обл. превратились в подвассальные владения, слабо зависимые от императора. Германия (занимавшая господствующее положение в империи) распалась на отд. княжества. К кон. средневековья “С. Р. и.” представляла архаич. гос. образование. Вестфальский мир 1648 закрепил за герм. терр. княжествами полный полит. гос. суверенитет. Общеимп.

власти потеряли свое значение. В 1804 последний имп. "С. Р. и." Франц II принял наследств. титул австр. императора; 6 авг. 1806 "С. Р. и." перестала существовать.

СВЯЩЕННИК (иерей, пресвитер), священнослужитель средней (второй) степени христ. церковной иерархии, допущенный к самостоят. ведению богослужения; офиц. обращение — "Ваше преподобие", бытовые (разговорное) — "отец", "батюшка". Ст. С. наз. протоиереем.

СГС СИСТЕМА ЕДИНИЦ (SGS), система единиц физ. величин с осн. единицами: длины — сантиметр (см), массы — грамм (г) и времени — секунда (с). В электродинамике использовались две СГС с. е.: электромагн. (СГСМ) и электростатич. (СГСЭ). Единицей СГСМ магн. потока явл-ся максвелл (мкс, Мх), магн. индукции — гаусс (гс, Gs), напряженности магн. поля — эрстед (э, Oe), магнитодвижущей силы — гильберт (гб, Gb). Электрич. единицы СГСЭ собств. наименований не имеют; применяют их гл. образом в теоретич. работах. Со 2-й пол. 20 в. наиб. распространение получила т. н. система единиц Гаусса (смешанная), в к-рой магн. единицы равны единицам системы СГСМ, электрич. — единицам системы СГСЭ; электрич. и магн. постоянные в ней равны 1. СГС с. е. создана К.Ф. Гауссом в 1832 и ныне используется в науч. исследованиях.

СЕБОРЕЯ (seborrhea, лат. sebum — сало и rheo — теку), заболевание кожи, характеризующееся нарушением секреторной функции сальных желез. Наблюдается у лиц обоего пола, обычно в период полового созревания; несомненна связь с нервно-эндокринными расстройствами. Поражается кожа головы, лица, груди и спины.

СЕВЕРНАЯ АМЕРИКА, материк в Зап. полушарии, сев. ч. Америки. Пл. 20,36 млн. км² (с о-вами 24,25 млн. км²). Нас. 476 млн. чел. (2000). На Ю.

соединяется с Южной Америкой, границу с к-рой проводят по Дарьенскому (иногда Панамскому) перешейку. К С. А. относят Центр. Америку и Вест-Индию. На З. омывается Тихим ок. (Беринговым м., зал. Аляска и Калифорнийский); на В. — Атлант. ок. (Карибское м. и зал. Мексиканский и Св. Лаврентия); на С. — Сев. Ледовитым ок. (моря Бофорта, Баффина и Гудзонов зал.). Крупные п-ова: на С. — Бутия, Мелвилл, на В. — Лабрадор, на З. — Сьюард, Аляска, на Ю. — Флорида, Юкатан, Калифорния. Близ



Великие равнины (США)



Склоны Сьерра-Невады

побережья — много островов: Гренландия, Канад. Арктич. архипелага, Вест-Индии, Алеутские, арх. Александра, Бермудские, Сент-Пьер и Микелон. Ср. выс. С. А. — 720 м над ур. м. Центр. ч. занимает докембрийская Сев.-Амер. (Канадская) платформа, окаймленная складчатыми гор. сооружениями разного возраста; зап. ч. — гор. система Кордильеры (г. Мак-Кинли, 6193 м); вост. ч. — обширные равнины, возвышенности, плато, средневысотные горы. Во внутр. р-нах — выс. Вел. равнины и более низкие Центр. равнины. На С.-В. — Лаврентийская возв., вост. край материка окаймлен гор. поднятиями Лабрадора и Аппалачей. Вдоль юго-вост. побережья расположены Приатлантическая и Примексиканская низм. М-ния полезных ископаемых мир. значения: жел. руда, никель, кобальт, золото, уран, кам. уголь, нефть, горючие газы, калийные соли, фосфаты; крупные м-ния ряда цветных и редких металлов. Климат от арктич. на Крайнем С. до тропич. в Центр. Америке и Вест-Индии; в прибрежных р-нах — океанич., во внутр. — континентальный. В Кордильерах прослеживается высотная поясность климата и ландшафтов. Ср. темп-ры янв. возрастают от -36°C (на С. Канад. Арктич. архипелага) до

СЕВЕРНАЯ АМЕРИКА, ФИЗИЧЕСКАЯ КАРТА



ШКАЛА ГЛУБИН И ВЫСОТ В МЕТРАХ

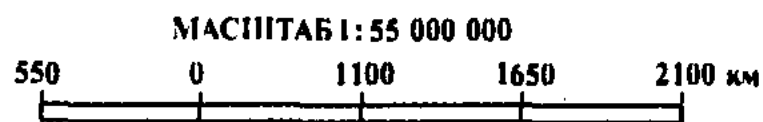
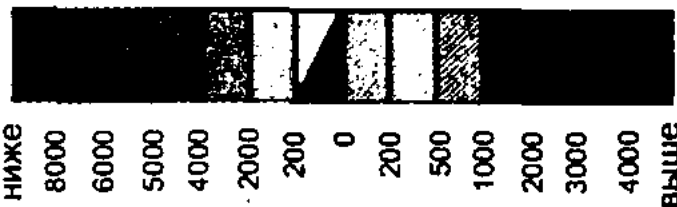

20°C (на Ю. Флориды и Мекс. нагорья), июля от -4°C (на С. Канад. Арктич. архипелага) до 32°C (на Ю.-З. США). Наиб. кол-во осадков (2000—3000 мм в год) выпадает на тихоокеанском побережье Аляски и Канады и на С.-З. США; в юго-вост. р-нах 1000—1500 мм; Центр. равнинах 400—1200 мм; межгорных долинах субтропич. и тропич. р-нов Кордильер 100—200 мм в год. К С. от 40—44° с.ш. зимой формируется устойчивый снежный покров. Речная сеть густая, реки многоводны. Самые значит. рр.: Миссисипи с осн. притоками Миссури, Св. Лаврентия, Макензи, Юкон, Колумбия, Колорадо, Рио-Гранде. Сев. ч. материка, подвергавшаяся оледенению, богата озерами (Великие оз., Виннипег, Б. Невольничье, Б. Медвежье и др.). Общая пл. совр. оледенения св. 2 млн. км² (гл. обр. в Гренландии, а также на Аляске, в Канад. Арктич. архипелаге, на вершинах Кордильер). На В. материка представлены природные зоны от арктич. пустынь на С. до тропич. лесов на Ю. (в Кордильерах — разнообразные сочетания высотных поясов). Естеств. растительность сохранилась в осн. в гор., сев. и пустынных ч. С. А. Во мн. р-нах материка распространены леса (ок. 1/3 терр.); в центр. ч. — тайга, на В. — смешанные, широколиств. и вечнозеленые леса; на зап. побережье — тихоокеанские хвойные леса. На крайнем С. — тундры, на Ю. Вел. равнин — степи, на Ю. внутр. зоны Кордильер — преим. степи и полупустыни, местами пустыни. Естеств. растительность во мн. р-нах подверглась сильным изменениям в результате антропогенной деятельности. Животный мир большей ч. С. А. включает ряд эндемичных, типично североамер. видов (овцебык, бизон, дикобраз, ондатра, скунс, медведь-гризли). Растительность и животный мир охраняются в многочислен. нац. парках и заповедниках. Наиб. известные нац. парки: Йеллоустонский,

Б. Каньон, Йосемитский, Банф, Джаспер, Секвойя, Эверглейдс. В пределах С. А. и на прилегающих о-вах расположены гос-ва: Антигуа и Барбуда, Багамские о-ва, Барбадос, Белиз, Гаити, Гватемала, Гондурас, Гренада, Доминика, Доминиканская Респ., Канада, Коста-Рика, Куба, Мексика, Никарагуа, Панама, Сент-Винсент и Гренадины, Сент-Китс и Невис, Сент-Люсия, США, Тринидад и Тобаго, Сальвадор, Ямайка и ряд владений Великобритании, Дании, Нидерландов, Франции, США.

Лит.: Географический энциклопедический словарь, М., 2003.

СЕВЕРНОГО МОРЯ НЕФТЕГАЗОНОСНАЯ ОБЛАСТЬ, в пределах одноим. акватории и на терр. прилегающих стран: Великобритании, Нидерландов, Германии, Дании. Пл. 700 тыс. км², из них 500 тыс. км² на шельфе. Разработка м-ний на шельфе Северного м. начата в 1967. Открыто св. 200 нефт. и газонефт. м-ний, 160 газовых и газоконденсатных м-ний, из них св. 150 на шельфе. В тектонич. плане нефтегазоносная обл. приурочена к крупному участку прогибания, охватывающему ч. Среднеевроп. платформы и Зап.-Европ. (герцинской) платформы. В осадочном выполнении характерно наличие

верхнеперм. соленосной толщи (цехштейн). Структурные планы надсолевых и подсолевых отложений не совпадают. Зоны нефтегазонакопления приурочены в подсолевом комплексе к склонам крупных поднятий, в надсолевом — к грабенам и впадинам. Преим. газonosны кам.-уг., перм., и нижнетриас. отложения, нефтегазonosны средне- и верхнетриас., юрские, меловые и палеоген. отложения на глуб. от 100 до 4000 м. Нефти плотностью 800—900 кг/м³, малосернистые, в газах повышенное содержание азота (до 50%), сероводорода (до 12%). Нефть и газ по системе трубопроводов (общей дл. соответственно 2000 км и 1500 км) доставляются на нефтеперераб. и газоперераб. заводы.

Лит.: Географический энциклопедический словарь, М., 2003.

СЕВЕРНОЕ МОРЕ, окраинное море Атлант. ок. у берегов Сев. и Ср. Европы. Соединяется с Балтийским м. Датскими прол., с Атлант. ок. — прол. Па-де-Кале и Ла-Манш. Пл. 565 тыс. км². Более 2/3 моря имеет глуб. менее 100 м; наиб. глуб. 725 м. Впадают крупные реки: Эльба, Везер, Рейн, Темза. Ср. темп-ра воды на поверхности в февр. 2—7°C, в авг. 12—19°C. Соленость 31—35‰. Льды встречаются обычно у берегов, с дек. по март. Рыбо-



Северное море у побережья Нидерландов

Северный

ловство (гл. обр. сельдь, треска, тунцовые, камбаловые). Добыча нефти и природного газа. Гл. порты: Роттердам, Амстердам (Нидерланды), Антверпен (Бельгия), Лондон (Великобритания), Гамбург, Бремен, Вильгельмсхафен (Германия), Гетеборг (Швеция), Осло, Берген (Норвегия).

“СЕВЕРНЫЙ КАЗАХСТАН”, обл. обществ.-полит. газета. Издаётся в Петропавловске, на рус. яз. Выходит три раза в неделю. Первый номер газ. вышел 16 июня 1907 под назв. “Степная жизнь” (ред.-издатель К.И. Геркулесов), позднее назв. неск. раз изменялось. В годы Сов. власти была осн. изданием обкома партии и облисполкома. С 1993 газ. выходит под нынешним названием.

СЕВЕРНЫЙ ЛЕДОВИТЫЙ ОКЕАН, наименьший по величине океан Земли. Пл. 14,75 млн. км², объём 18 млн. км³, ср. глуб. — 1220 м, наиб. — 5527 м. Занимает приполюсное пространство между сев. берегами Европы, Азии и Сев. Америки. Граница с Атлант. ок. проходит по вост. входу в Гудзонов прол., по параллели 70° с. ш. и далее по юж. границе Гренландского и Норвежского м., с Тихим ок. — по параллели мыса Уникын (Чукотский п-ов) до пересечения с берегом п-ова Сьюард (Аляска). Моря: Гренландское, Нор-

вежское, Баренцево, Белое, Карское, Лаптевых, Вост.-Сибирское, Чукотское, Бофорта, Баффина, Линкольна; Гудзонов зал., прол. Канад. Арктич. архипелага. Крупнейшие о-ва и архипелаги материкового происхождения: Канад. Арктич. архипелаг, Гренландия, Шпицберген, Земля Франца-Иосифа, Новая Земля, Сев. Земля, Новосибир. о-ва, о. Врангеля. В С. Л. о. выделяется Арктич. басс. — его центр. глубоководная ч. (глуб. до 5220 м). Шельфовая обл. — крупнейшая среди океанов (занимает 50,3 % дна); глуб. 200—350 м. Ложе океана делится крупными подводными хребтами Гаккеля, Ломоносова и Менделеева на неск. глуб. котловин: Нансена, Амундсена, Макарова, Канадскую, Подводников и др. Гренландское и Норвежское м. пересекают хребты Исландский, Мона и Книповича, к-рые вместе с хр. Гаккеля образуют самый сев. сегмент мир. системы срединно-океанич. хребтов. Климат арктич. Зима суровая, ветреная. В центр. р-нах темп-ра воздуха обычно от -28 до -30°С, в приатлант. ч. от -16 до -18°С. Преобладают ветры со скоростью 8—10 м/с, при штормах — 20—25 м/с. Лето холодное. Темп-ра воздуха в большинстве р-нов от -10 до -12°С, на зап. окраине в течение короткого времени 6, 8°С.

Преобладает облачная погода со значит. осадками. Крупнейшие реки (Сев. Двина, Печора, Обь, Енисей, Хатанга, Лена, Индигирка, Колыма, Макензи и др.) приносят в океан 5000 км³/год пресной воды, поэтому солёность на поверхности океана понижена — ок. 32‰, а в шельфовых морях — 25—29‰. Темп-ра поверхностных вод ок. 1°С зимой и 0—5°С летом. Зимой ⁹/₁₀ пл. океана покрыто дрейфующим и неподвижным (припаем) льдом. В м. Баффина и Гренландском м. обычны айсберги. Во всех ч. океана развивается фитопланктон (в осн. диатомовые). Животный мир представлен гл. обр. рыбами (сельдь, треска, мор. окунь, пикша); в Арктич. басс. — белый медведь, морж, тюлень, нарвал, белуха и др. Осн. промысел животных сосредоточен в Гренландском, Норвежском, Баренцевом и Белом м. Лов рыбы (мойва, мерланг, путасу, треска, мор. окунь, сайда, сельдь); промысел тюленей. В Белом м. — водорослевый промысел. Ведётся разведка и начато освоение полезных ископаемых на берегах и в недрах океана. Разработка касситеритовых и золотоносных песков, добыча кам. угля, свинцово-цинковых и жел. руд, хромитов, никелевых и нек-рых др. руд. Значит. развитие получила подводная нефтегазодобыча. Важнейшие порты: Мурманск, Беломорск, Архангельск, Диксон, Тикси, Певек (Россия), Тромсё, Тронхейм (Норвегия), Черчилл (Канада), Валдиз (США).

СЕВЕРНЫЙ ПОЛЮС, точка пересечения воображаемой оси вращения Земли с ее поверхностью в Сев. полушарии. Находится в центр. ч. Сев. Ледовитого ок. (глуб. более 4000 м). Круглый год в р-не С. п. дрейфуют мощные многолетние паковые льды. Ср. темп-ра зимой ок. -40°С, летом ок. 0°С. Первыми р-на С. п. достигли амер. исследователи Ф.Кук в 1908 и Р.Пири в 1909. В 1962 сов.

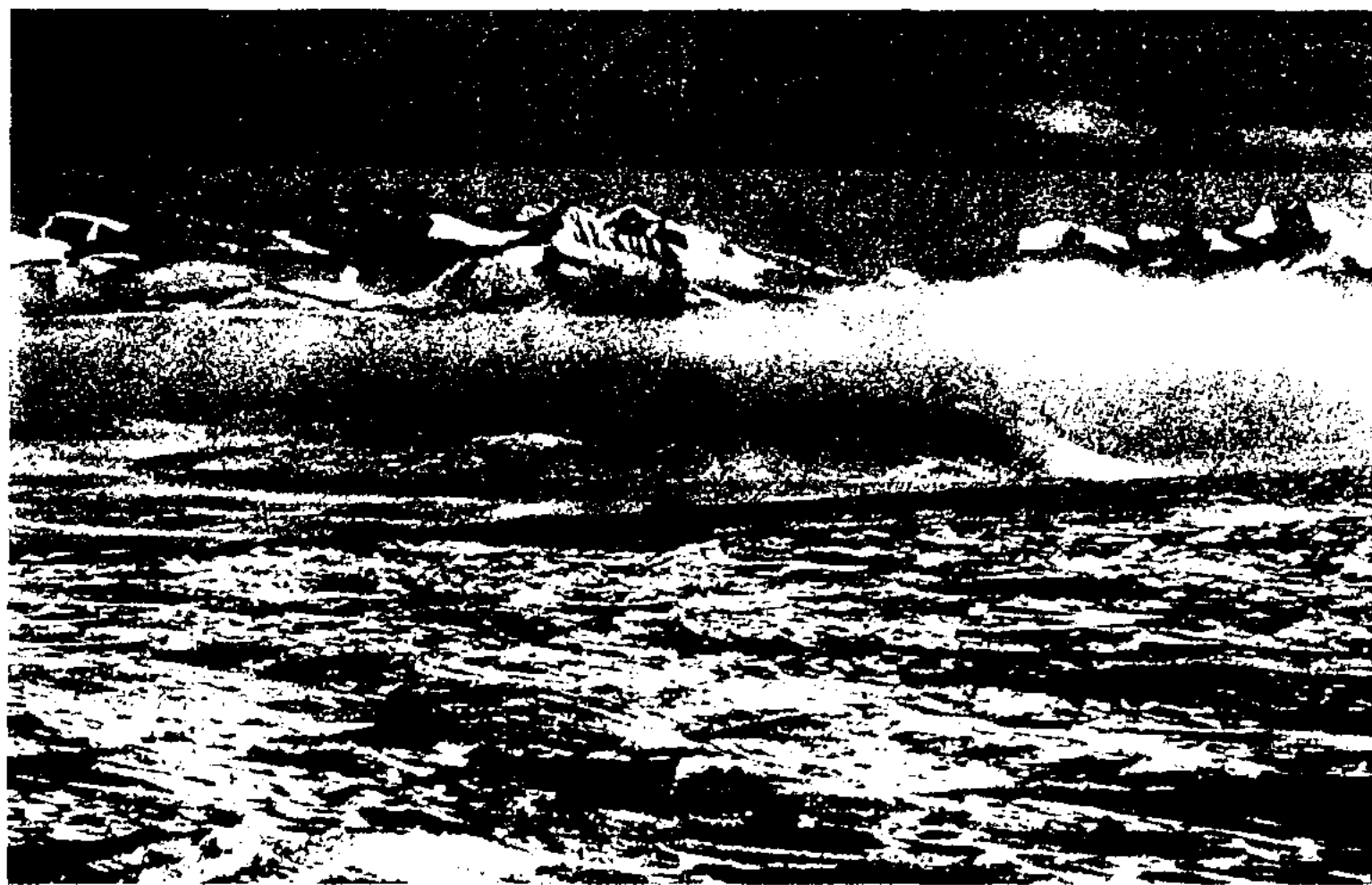

Побережье Северного Ледовитого океана у Аляски

атомная подводная лодка "Ленинский комсомол" совершила поход к С. п. В 1977 сов. атомный ледокол "Арктика" впервые в истории мореплавания достиг С. п.

СЕВЕРО-ЖОНГАРСКИЙ РУДНЫЙ РАЙОН, расположен во внутр. поясе Жонгар-Балкашской складчатой системы; состоит из двух небольших металлогенич. поясов — Сарканд и Тастау. В поясе Сарканд, сложенном песчаниками, сланцами и гранитными интрузиями девонского и кам.-уг. возраста, распространены м-ния молибдена, вольфрама, олова. Они приурочены к пегматитовым и кварцевым жилам в пермских гранитах в русле р. Лепси. В поясе Тастау встречаются м-ния золота, железа, марганца, кобальта, никеля, меди. М-ния золота распространены в антропогеновых рыхлых песчаных отложениях, аллювиальных отложениях рек Тентек, Жаманты, Шет, Ыргайты и др., текущих с Жетысу Алатау до оз. Балкаш и Алаколь. Крупные из них: Жаманты, Шет, Ыргайты, Тентек, Кызыл и др. М-ния железа и марганца приурочены к глинисто-кремнистым отложениям девона и кам.-уг. возраста; м-ния кобальта и никеля — к ультрабазитовым интрузиям, распространенным по Алаколь-Жонгарскому разлому; м-ния металлов и аметиста (Актума), родонита (Тентек) — в грейзеновых и пегматитовых формациях, а также м-ния гранатов, красноцветных глин.

СЕВЕРО-КАВКАЗСКО-МАНГЫСТАУСКАЯ НЕФТЕГАЗОНОСНАЯ ПРОВИНЦИЯ, расположена на терр. России (республики: Дагестан, Ингушетия, Кабардино-Балкария, Калмыкия, Сев. Осетия — Алания, Чеченская Респ.; Ростовская обл., Краснодарский и Ставропольский края), Украины, Узбекистана и Казахстана. Пл. св. 530 тыс. км². Первые продуктивные нефт. скважины в зап. части Сев. Кавказа пробурены в 1864. Первый фонтан нефти в вост. части

Сев. Кавказа получен в 1893 (Старогрозненское м-ние). В нач. 60-х гг. 20 в. открыто первое нефт. м-ние на Юж. Мангыстау и газовое на Юж. Устирте. Всего в провинции открыто св. 280 м-ний, в т. ч. св. 120 нефт., св. 50 газовых, св. 40 газоконденсатных, ок. 40 газонефт. и нефтегазовых и ок. 30 нефтегазоконденсатных. Разрабатываются св. 200 м-ний. Наиб. известные м-ния: Октябрьское (Крым), Джанкойское, Морское, Ленинградское, Березанское, Анастасиевско-Троицкое, Майкопское, Сев.-Ставропольско-Пелагиадинское, Мирненское, Величаевско-Колодезное, Малгобек-Горское, Старогрозненское, Октябрьское (Чеченская Респ.), Жетыбай, Озен, Тенге (Казахстан). В геогр. плане провинция занимает частично Причерноморскую и Прикаспийскую низменности, Ставропольскую возвышенность, Кумо-Манычскую впадину, плато Мангыстау и Устирт. В тектонич. плане провинция приурочена к Скифской плите, Юж.-Мангыстауско-Устиртской системе прогибов Туранской плиты и краевым прогибам Б. Кавказа (Индо-Кубанскому и Терско-Каспийскому). Выделяют 6 нефтегазоносных комплексов: пермо-триасовый (мощностью до 3 км) продуктивен в вост. Предкавказье и Юж. Мангыстау (в осн. ниж. карбонатно-глинистая часть); юрский комплекс — в зап. и вост. Предкавказье и в Юж.-Мангыстауско-Устиртской системе прогибов (в терригенной ниж. и ср. юре до 7 продуктивных горизонтов с залежами нефти и газоконденсата), нижнемеловой комплекс развит на Сев. Кавказе повсеместно, представлен песчано-глинистыми отложениями (мощность до 2 км) с прослоями карбонатов в неокоме; карбонатный верхнемеловой комплекс нефтеносен гл. обр. в Терско-Каспийском прогибе и в Прикумской зоне поднятий, мощность до 1,5 км; нижний подкомплекс (палеоцен-эоцен) палеогенового комплекса в зап.

и центр. Предкавказье сложен песчано-глинистыми породами, в Вост. Предкавказье — карбонатами, верх. (майкопский) — повсеместно глинистый с прослоями песчаников и алевролитов; неогеновый песчано-глинистый нефтегазоносен гл. обр. в краевых прогибах Сев. Кавказа. К платформенным склонам приурочены в осн. залежи газа и газоконденсата, к краевым прогибам — залежи нефти, иногда с газовыми шапками и нефт. оторочками. Нефти малосернистые, парафинистые и высокопарафинистые с большими вариациями плотности (811—931 кг/м³) и смолистости. Состав нефтей нафтеново-метановый. Газы газовых и газоконденсатных м-ний содержат, в %: азота 0—5, углекислого газа до 6, сероводорода 0—1,8.

СЕВЕРОКАЗАХСКИЙ МЕРИНОС, тонкорунная порода овец шерстно-мясного направления. Выведена в 1976. Б е с к а р а г а й с к и й тип получен скрещиванием мазаевских, новоказах. грубошерстных овец и овец рамбулье с баранами асканийской, алтайской и грозненской пород с последующим разведением помесей "в себе"; с у л у к о л ь с к и й — скрещиванием прекос-курдючных помесей с овцами асканийской и ставропольской пород с последующим разведением помесей "в себе". Оба типа разводятся на С. Казахстана. Живая масса баранов 100—115, маток 58—62 кг, настриг шерсти с баранов 10—14, маток 5,5—6,5 кг. Селекцией С. м. занимается Казах. н.-и. технологич. ин-т овцеводства.



Североказахский меринос

Северо

СЕВЕРО-КАЗАХСТАНСКАЯ ОБЛАСТНАЯ ФИЛАРМОНИЯ, в г. Петропавловск, открылась в 1965 на базе концертно-эстрадного бюро гор. Дворца культуры. В составе эстрадный ансамбль "Кос алка", муз. лекторий и эстрадные группы. Играет большую роль в пропаганде казах. нар. музыки, лучших образцов классич. наследия рус. и совр. муз. иск-ва.

СЕВЕРО-КАЗАХСТАНСКАЯ ОБЛАСТЬ, на крайнем С. Казахстана. Образована в 1936 (в совр. границах с 1999). Граничит с Костанайской, Акмолинской и Павлодарской обл. Казахстана и с Курганской, Тюменской, Омской обл. Росс. Федерации. Пл. 98,0 тыс. км². Нас. 665,9 тыс. чел. (2004). Ср. плотн. населения — одна из

самых выс. в Казахстане — 6,9 чел./км². Гор. население 36,6%. В составе населения преобладают казахи (212,5 тыс. чел., или 31,9%) и русские (331 тыс. чел., или 49,7%); ост. — украинцы, немцы, татары и др. Центр — г. Петропавловск. На терр. обл. 13 адм. р-нов, 5 гор., 4 пос. и 208 сел. и аул. округов.

Природа. Терр. области расположена на юж. окраине Зап.-Сиб. равнины, в междуречье Ертиса и Тобыла (Есильская равнина), и сев. окраине Сарыарки. Для равнинной терр. характерны слабая расчлененность, волнистость, общий уклон поверхности к С. и С.-В. Абс. выс. 125—200 м. Терр. области почти в меридион. направлении пересекает сравнительно глубокая и хорошо развитая долина р. Есиль. Лего-

бережье Есиля, являющееся ч. Есиль-Тобылского междуречья, осложнено древними долинами рр. Суери, Казака, Емца, заполненными аллювиал. и озерно-аллювиал. отложениями. Для левобережья характерен хорошо выраженный "гривный" рельеф и обилие озерных котловин и западин. Гривы представляют собой гряды, ориентированные с З. — Ю.-З. на В. — С.-В., ср. длиной от 40 м до 2 км, выс. 5—10 м, шир. 600—800 м. Правобережье представлено почти плоской поверхностью Есиль-Ертисского междуречья, прорезанной в вост. — сев.-вост. направлении широким понижением — Камышловским логом (Камыстысай), долиной р. Камышловки (Камысты), исчезнувшей в сер. 19 в. Шир. лога достигает неск. километров, глуб. 10—20 м. Мощност. аллювиал. отложений под днищем до 20—25 м. К Ю. поверхность обл. нарушается отд. низкогор. поднятиями Кокшетауской возв.: Сырымбет (409 м), Орлиная (372 м), Туяк (425 м), Айыртау (523 м), Имантау (621 м), Жаксы Жалгызтау (720 м) и др. Полезные ископаемые: уран, олово, золото, вольфрамит, ниобий, цирконий, молибден, медь, железо, строит. материалы, хим. минер. сырье, глины, пески, галечник. Климат континентальный, с продолжительной холодной зимой и относительно коротким умеренно-жарким летом. Ср. темп-ры янв. —18,5°С, июля 19°С. Ср.-год. количество осадков 320 мм. Гл. река — Есиль с притоками Акканбурлык, Иманбурлык, Ащыкарасу, Ащысу, Шагалаалы. На р. Есиль построено Сергеевское, Есильское и Петропавловское вдхр. Много озер (ок. 3 тыс. с общей пл. 4600 км²). Крупные оз.: Силетытениз, Киши Караой, Улькен Караой, Шагалаалытениз, Теке, Калыбек, Имантау, Алабота, Улькен Торангыл, Менкесер, Шалкар, Становое и др. Обл. расположена в пределах лесостепной и степной природных зон. Осн. типы почв — черноземы. Растительность: осино-

508

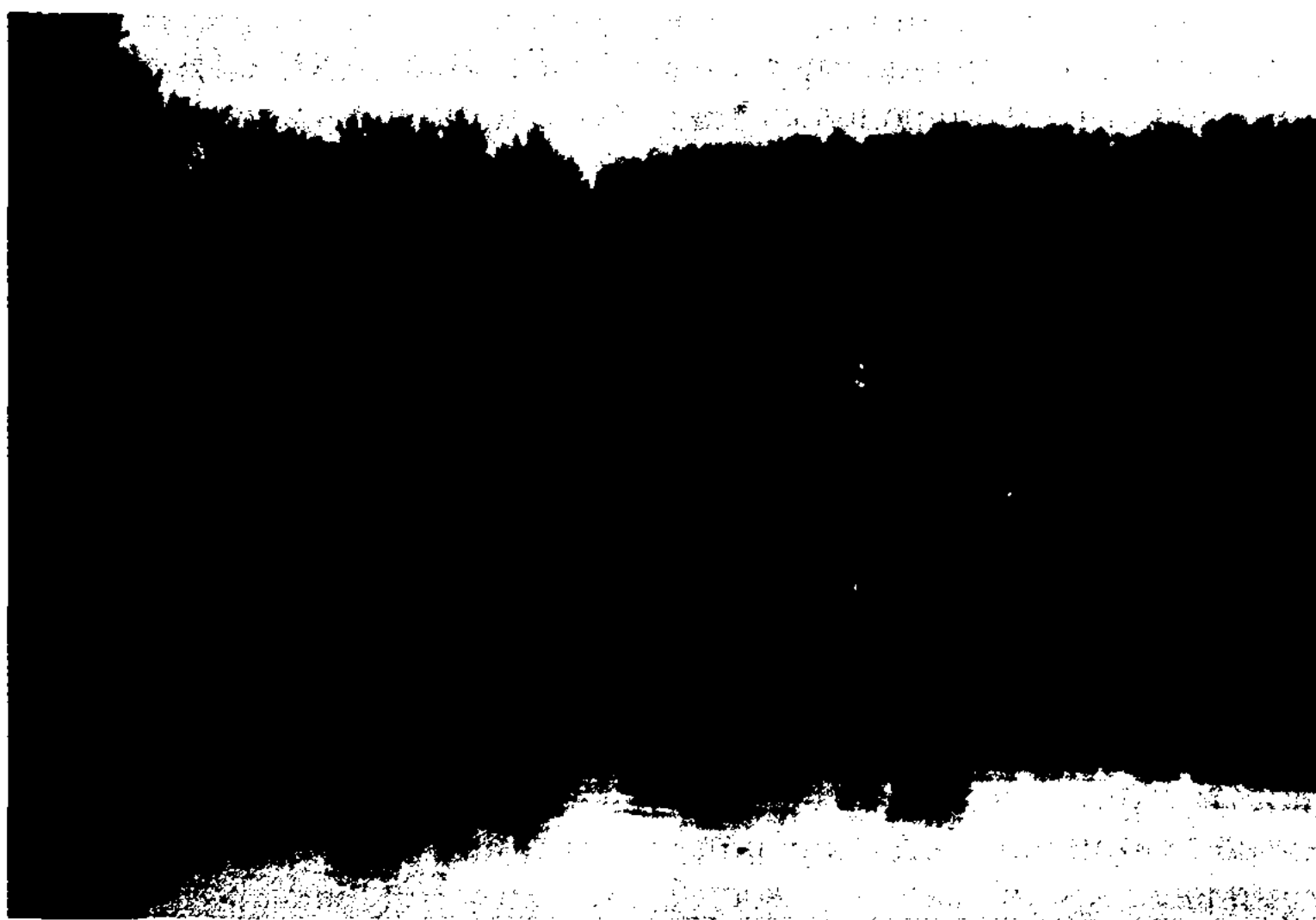

Побережье р. Есиль



Лошади на водопое

**СЕВЕРО-КАЗАХСТАНСКАЯ ОБЛАСТЬ,
ФИЗИЧЕСКАЯ КАРТА**

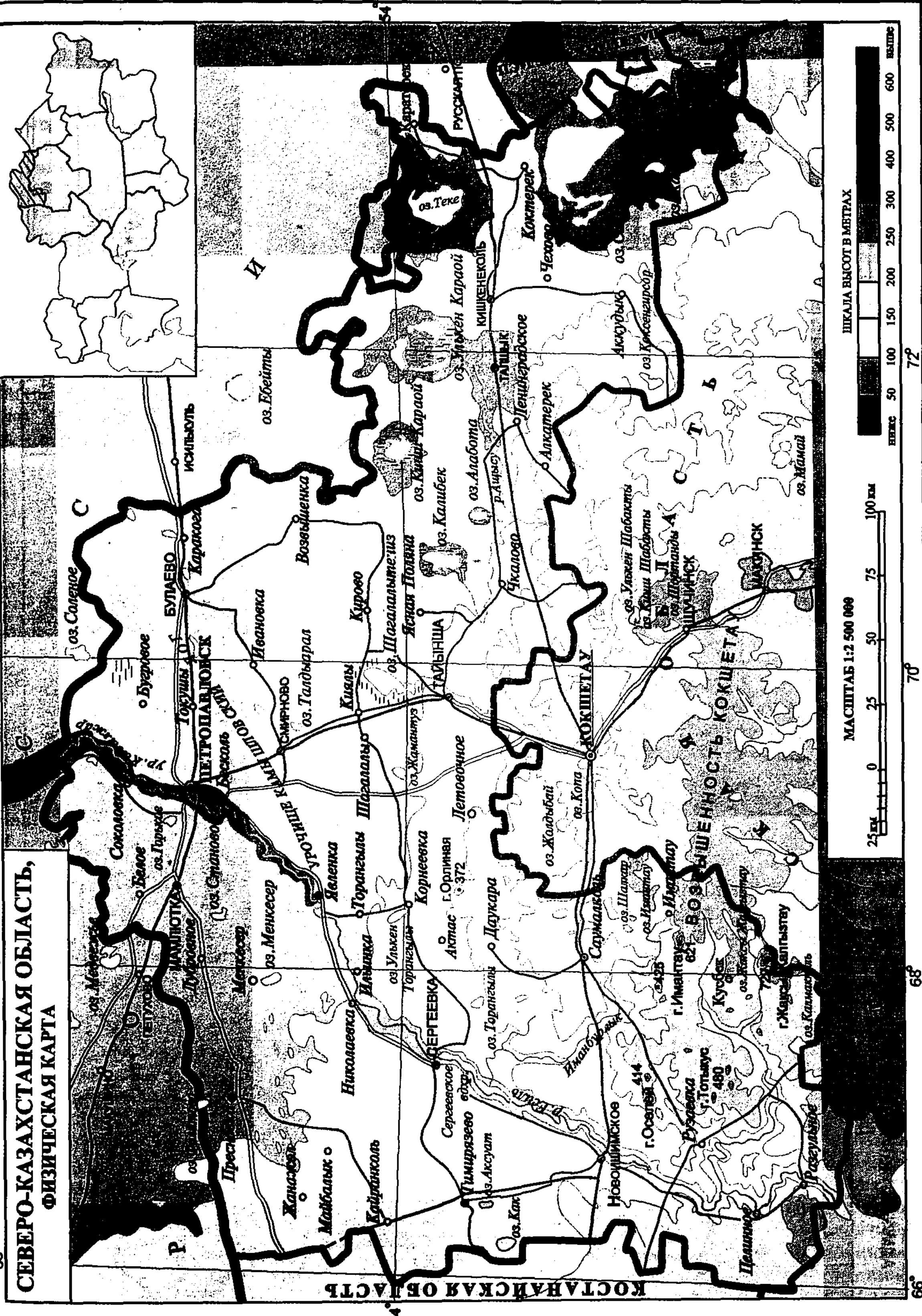

МАСШТАБ 1:2 500 000



ШКАЛА ВЫСОТ В МЕТРАХ

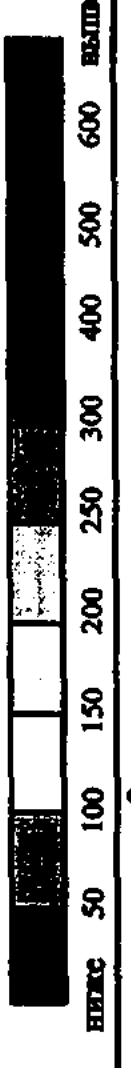

66° 70°

СЕВЕРО-КАЗАХСТАНСКАЯ ОБЛАСТЬ, АДМИНИСТРАТИВНО-ТЕРРИТОРИАЛЬНОЕ ДЕЛЕНИЕ

72°

Центр области - г. ПЕТРОПАВЛОВСК	
№	Название района
12	Айыртуский
8	Акжарский
3	Аккайынский
13	Габита Мусрепова
6	Есильский
5	Жамбылский
1	Кызылжарский
4	Магжана Жумабаева
2	Мамлютский
7	Тайыншинский
10	Тимирязевский
9	Уалихановский
11	Шал акына
	Центры районов
	а. Саумалколь
	а. Талшык
	с. Смирново
	с. Новошымское
	с. Явленка
	с. Пресновка
	а. Бесколь
	г. Булаево
	г. Мамлотка
	г. Тайынша
	с. Тимирязево
	а. Кишкенеколь
	г. Сергеевка

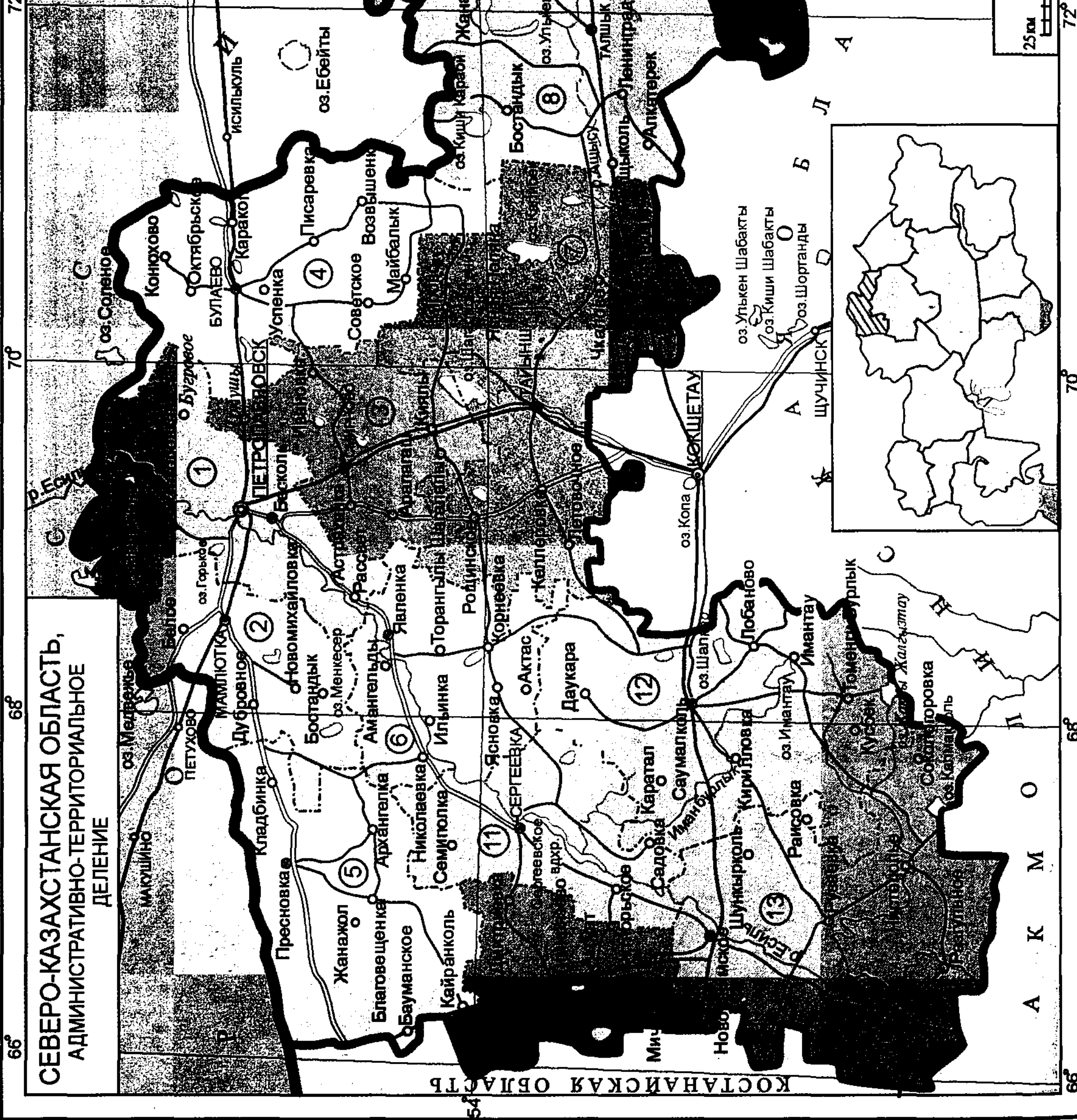

КОСТАНАЙСКАЯ ОБЛАСТЬ

МАСШТАБ 1:2 500 000

0 25 50 75 100 км

72°

70°

66°

66°

во-березовые и хвойные леса, злаково-луговые степи. Животный мир: лось, косуля, барсук, лисица, галка, сорока, журавли, лебеди, гуси, утки, чайки, белый журавль, черный аист, большой баклан, белолобый гусь, краснозобая казарка и др. Гос. природные заказники: Смирновский, Согровский, Мамлютский, Орлиногорский, Акжарский и Аксуатский.

Экономика. Осн. отрасли промышленности — маш-ние и металлообработка, деревообработка, электроэнергетика, произ-во строит. материалов, легкая и пищевая. Машиностроит. пр-тия выпускают оборудование для нефт. пром-сти, с. х-ва и транспорта

ми культурами занято 4,9 тыс. га. поголовье (тыс. гол.; 2003) кр. рог. скота 311,9; овец и коз 148,6; свиней 186,1; лошадей 68,9; птицы 1743,4. Функционируют 5953 крест. х-ва, 321 товарищество, 11 АО, 4 произв. кооператива (2004). Общая дл. ж. д. 883 км, автомоб. — 7533 км. По терр. области проходят Транссиб. (Москва — Владивосток) и Трансказахст. (Петропавловск — Шу) ж.-д. магистрали и ж. д. Костанай — Кокшетау — Карасу — Новошимка, автомоб. дороги гос. значения Петропавловск — Костанай, Петропавловск — Кокшетау и Петропавловск — Сергеевка. Ист., архит., культ. памятники.

зоват. лицей, школа-пансион “Дарын”, Ин-т повышения квалификации, уч.-подготовит. отдел. Подготовка специалистов осуществляется на 8 ф-тах (31 кафедра). Аспирантура, докторантура. 2 студенч. театра, 5 спорт. залов. Обсерватория, планетарий.

СЕВЕРО-КАЗАХСТАНСКИЙ ОБЛАСТНОЙ ГОСУДАРСТВЕННЫЙ АРХИВ, учреждение для хранения документов и материалов. Организован в 1923. В фондах архива более 460 тыс. ед. хранения. Материалы содержат ценные сведения по истории области, начиная с Февр. революции 1917. Периоды рев. 1917, Гражд. войны 1918—20, крест. восстания (1921) отражены в документах губернских, уездных, волостных ревкомов. Фонды содержат материалы об истории развития пром-сти, образования, здравоохранения, культуры, становления и развития с.-х. произ-ва, освоении целинных и залежных земель; представлены документы о раскулачивании и ликвидации баев, репрессиях в 30—50-е гг. 20 в., Вел. Отечеств. войне, депортации народов европ. ч. России в Сев. Казахстан и др. Обл. архив оказывает науч.-метод. помощь 13 район. архивам.

СЕВЕРО-КАЗАХСТАНСКИЙ ОБЛАСТНОЙ ИСТОРИКО-КРАЕВЕДЧЕСКИЙ МУЗЕЙ. Создан в 1924 в г. Петропавловск. Размещен в здании, к-рое явл-ся памятником архитектуры 19 в. Общ. пл. ок. 2400 м²; в фондах музея ок. 350 тыс. экспонатов. В 1967 при музее была организована археол. экспедиция, а в 1981 — н.-и. отдел археологии. В 1989 из музея выделился отдел изобразит. иск-в, на базе к-рого был создан *Северо-Казахстанский областной музей изобразительных искусств*. Осн. экспозиции: отдел о природе края с палеонтологич. собранием, коллекциями животных и птиц; выставка по древнейшей истории с уникальными археол. коллекциями, среди к-рых материалы о



Уборка урожая

(АО “ПЗТМ”, “ЗИКСТО”, “Завод им. С.М. Кирова”, “Завод МЛД” и “ППЭИМ”). Крупные пр-тия пищевой пром-сти: мясокомб-т, масломолочные и спиртоводочный з-ды, мукомол. комб-ты. Кож. завод, швейная ф-ка. Добыча природ. строит. сырья. Ведущие отрасли с. х-ва — зерновое х-во и мясо-мол. животноводство. Пл. с.-х. угодий (млн. га; 2003) 8,4, из них пашни 4,2; ост. — пастбища и сенокосы. Выращивают пшеницу сильных и твердых сортов, ячмень, кукурузу на силос, многолетние травы, картофель и овощи. Под плодово-ягодны-

Обл. ист.-краеведч. музей, музеи писателей М.Жумабаева, С.Муканова, Г.Мусрепова, И.Шухова. Обл. рус. драм. театр им. Н.Погодина. Казах. муз.-драм. театр им. С.Муканова. Гос. ун-т им. М.Козыбаева.

СЕВЕРО-КАЗАХСТАНСКИЙ ГОСУДАРСТВЕННЫЙ УНИВЕРСИТЕТ им. М.К. Козыбаева (СКГУ). Осн. в 1937 в г. Петропавловске как Учит. ин-т; в 1955 на его базе создан пед. ин-т для подготовки учительских кадров высшей квалификации, преобразов. в 1994 в ун-т. В состав СКГУ входят колледж, общеобра-

Северо

поселении Ботай – одном из гл. мир. центров одомашнивания лошади; материалы об образовании казах. государственности; отделы истории г. Петропавловск в 18 в. и области; отделы этнографии, археологии и др. Ведется н.-и. работа.

СЕВЕРО-КАЗАХСТАНСКИЙ ОБЛАСТНОЙ КАЗАХСКИЙ МУЗЫКАЛЬНО-ДРАМАТИЧЕСКИЙ ТЕАТР

им. С. Муканова. Открыт в 2002 в г. Петропавловск. Труппа театра сформирована выпускниками Казах. гос. академии иск-в (Алматы). Первый директор, художеств. руководитель и реж. театра А.Оразалы. В репертуаре театра спектакли: “Елім-ай”, “Девушка поневоле” С.Жунусова, “Аққан жұлдыз” С.Муканова, “Қозы Көрпеш — Баян сұлу” Г.Мусрепова и др.

СЕВЕРО-КАЗАХСТАНСКИЙ ОБЛАСТНОЙ МУЗЕЙ ИЗОБРАЗИТЕЛЬНЫХ ИСКУССТВ

в г. Петропавловск. Открыт в 1989 на базе отдела изобразит. иск-в обл. ист.-краеведч. музея. Здание музея являясь архит. памятником нач. 20 в., пл. 394,2 м². Содержит ок. 5 тыс. экспонатов (1996). Коллекция музея представлена произведениями графики, живописи и скульптуры. В фонд декоративно-прикладного иск-ва вошли коллекции рус., укр., казах. мастеров. В 1992 открыт лит. отдел, где выставлены рукописи произв., личные вещи, фотографии, письма М.Жумабаева, П.Ершова, И.Шухова, С.Муканова, Г.Мусрепова.

СЕВЕРО-КАЗАХСТАНСКИЙ ОБЛАСТНОЙ РУССКИЙ ТЕАТР ДРАМЫ

им. Н. Погодина (с 1962). Первые спектакли драм. труппы в г. Петропавловск начались в 1887. В 1904 гор. дума объявила о стр-ве гор. театра. В нояб. 1906 состоялось его открытие и сразу же здание театра было передано в аренду купеческому собранию. В дореволюц. историю г. Петропавловск драм. театр вошел как Коммерческий клуб. В 1919 театр перешел в распоряжение подотдела иск-в при

отделе нар. образования; в 1920 присвоено имя А.Луначарского; в 1933 получил статус областного. В предвоенные годы ставились пьесы сов. авторов (“Разлом” Б.Лавренева, “Егор Булычев и другие” М.Горького, “Мой друг” Н.Погодина). В воен. годы в театре работали эвакуиров. артисты, на сцене театра шли спектакли “Слава” В.Гусева, “Парень из нашего города” К.Симонова, “Машенька” А.Афиногенова и др. В 1940—50-е гг. осуществлены постановки пьес М.Ауэзова и Л.Соболева “Абай” (реж.-постановщик и исполнитель роли Абая А.Ковалевский), ист. драма С.Муканова “Чокан Валиханов” (диплом 1-й степени на Респ. смотре драм. театров в 1957) и др. В совр. репертуаре театра пьесы: “Мордасовские сны” Ф.Достоевского, “Король Лир” У.Шекспира, “Васса Железнова” М.Горького, “Молодожены” Э. Манова (реж. Л.Карабойков, Болгария), “Закон вечности” Н.Думбадзе и др. На сцене театра с успехом идут спектакли по произв. Г.Мусрепова (“Завещание потомкам”, пр. Мин-ва культуры Казахстана, 1982; “Қозы-Көрпеш и Баян — Сулу”; “Улпан — её имя”) и др. В театре в разное время работали нар. артисты Казахстана Т.Кучина, И.Арчибасов, Г.Шарнин, Л.Ванюкова; засл. арт. Казахстана Ф.Макаров, В.Кристель, В.Шалаев, М.Тройнина, Ю.Хвостиков. Директор театра — Л.Н. Лошакова; художеств. рук. В. Шалаев (2006).

СЕВЕРО-КАЗАХСТАНСКИЙ ОБЛАСТНОЙ ТЕАТР КУКОЛ

в г. Петропавловск. Создан 13 июля 1990. Организатор и первый реж. Л.Архипов, реж.-постановщик С.Потапов. Первый театр. сезон открылся в 1991 спектаклем “Винни-пух и все, все, все” (А.Милн). В репертуаре театра более 40 спектаклей: пьесы по мотивам нац. фольклора, классич. и совр. авторов (“Заветы внукам” А.Тойбаева, “Саукеле” С.Жунусова, “Три поросенка” С.Михалкова и др.). Дипломант междунар. фестивалей в Болгарии (1993), Москве (1993),

Минске (1993), Омске (1994), Тюмени (1996), Екатеринбурге (2002), Актобе (2004).

СЕВЕРСКИЙ Игорь Васильевич (род. 9.8.1936, г. Есик Алматин. обл.), ученый, д-р геогр. наук (1982), проф. (1993), акад. НАН РК (2003). В 1959 окончил Казах. пед. ин-т (ныне КазНПУ им. Абая). В 1960—68 работал лаборантом, науч. сотрудником в Секторе географии АН Казах-



И.Северский

стана (ныне Ин-т географии), руководил Иле-Алатауской гидрофиз. экспедицией. В 1970 организовал и руководил лабораторией снежных лавин при Ин-те географии. В 1994—2001 директор Ин-та географии, директор Междунар. центра геоэкологии гор. стран аридных районов. С 2001 почетный директор Ин-та, зав. лабораторией гляциологии и рекреационной географии. Осн. работы в обл. гидрологии, гляциоклиматологии, физ. географии, геокриологии гор. стран. С. возглавлял комплексные экспедиц. исследования по геоэкологич. проблемам на Алтае, Памире, Гиссаро-Алае, Тянь-Шане, Жетысуском Алатау и на Кавказе. Руководил исследованиями по Гос. программе РК “Горы Казахстана”. Автор св. 150 науч. трудов, в т. ч. 9 монографий.

Соч.: Лавиноопасные районы Казахстана, А., 1980 (соавт.); Оценка лавинной опасности горной территории, А., 1983 (соавт.); Снежный покров и сезонное промерзание грунтов Северного Тянь-Шаня, Якутск, 1990; Снежный покров и лавины Тянь-Шаня, А., 2000 (соавт.).

СЕВЕРЦОВ Николай Алексеевич (5.11.1827, Воронеж,

Россия — 7.2.1883, близ Воронежа), рус. зоолог, географ и путешественник. Окончил Моск. ун-т (1846). В 1857—79 проводил исследования в Ср. Азии и Казахстане. Участвовал в экспедициях в басс. р. Жем и низовье р. Сырдарии (1857—58), басс. р. Жайык (1860—62), междуречье Сырдарии и Шу (1864), центр. Тянь-Шаня (1865—68), в пустыню Кызылкум (1874—75), на Памир (1877—78), в Жетысу (1879). Собрал обширный материал по орографии, геологии, флоре и фауне; дал первые комплексные геогр. характеристики природы этих территорий. Автор трудов по зоогеогр. районированию Палеарктики. Именем С. назв. пик в хр. Петра I, ледники на Памире и в Иле Алатау, а также нек-рые виды животных и растений.

Соч.: Путешествия по Туркестанскому краю и исследование горной страны Тянь-Шаня, СПб., 1873; 2 изд., М., 1947; Орографический очерк Памирской горной системы, СПб., 1886.

СЕГИЗ СЕРИ, М у х а м м е д х а н а ф и я Бахрамулы (1818, ныне Жамбылский р-н Сев.-Казахст. обл. — 1854, там же), акын, певец, композитор. С 10 лет известен своим поэтическим и исполнит. мастерством. Владел араб. и рус. грамотой. В пароде большой популярностью пользовались песни С. с. “Үкілім”, “Көкем-ай”, “Қарағоз” (1-й вариант), “Ғайни қыз”, “Жылы ой”, “Әйкен-ай”, “Гауһартас”, “Мақпал”, “Бозшұбар”, “Қалқаш”, “Қарғаш”, “Бесқарагер”, “Назқоңыр”, “Ақбұлақ”, “Ақерке”, “Ақбақай” и др. С. с. — автор стихов: “Ғұмыр”, “Әсем арман”, “Туған жер”, “Қыз келбеті”, “Қыз синаты”, “Қашқын келбеті”, “Дүние-ай”, “Не ғаріп”, “Туысы жақсы қандай-ды”, “Мұхит-Жамал”, “Ғайнижамал”, “Шолпан қыз”, “Сайра да зарла қызыл тіл”, “Көрініс” и др. Наряду с исполнением произв. героич. и соц.-бытового эпоса (“Ер Сатбек”, “Ер Жасыбай”, “Айман — Шолпан”, “Қыз Жібек”, “Ер Тарғын”, “Қозы Көрпеш —

Баян сұлу”), С. с. излагал в своей переработке популярные на Востоке поэмы легендарно-героич. и любовно-приключенческого содержания. В народе сохранились его кюи “Тұлпар”, “Қос қыран”, “Алмас қылыш”, “Көк найза”, “Семсер”, “Болат қанжар”, “Садақ”, “Ақ түйе”, “Боз жорға”. Биржан сал, Жаяу Муса, Кемпирбай и др. известные мастера айтысов считали



Сегиз сери

С. с. своим наставником. Нуржан Наушабаев посв. ему поэму “Ер Сегіз”. До нас дошли отрывки толгау Жаяу Мусы “Ер Сегіз”. Ряд произв. С. с. хранится в рукописном фонде НАН РК.

Соч.: Сегіз сері, А., 1991; Шығармалар жинағы, 2 т., Петропавловск, 2003; Гауһартас, Аст., 2004.

СЕГИЗБАЕВ Султан (1899, ныне а. Жагалбайлы Аккорганского р-на Ташкентской обл. — 1939, Москва), гос. и полит. деятель, первый казах. проф.-экономист. Участник нац.-освободит. восстания 1916. Учился в Ташкентской гимназии (1912—17) и Ин-те красной профессуры в Москве (1925—30). В 1918—25 на парт. и сов. работе в Туркистане, боролся против басмачества. Делегат 1-го съезда народов Востока (Баку, 1920). В 1921—24 ответств. секретарь ЦК союза “Косшы” Туркистанской АССР, чл. президиума ЦИК Туркистана, секретарь Ферганского обкома КП Туркистана, ред. обл. газеты, зам. зав. агитпропотделом ЦК КП Туркистана. В 1924—25 активно работал в составе Центр. комиссии по нац.-территориал. размежеванию Ср.

Азии и Казахстана. В 1930—32 директор Всесоюз. н.-и. ин-та хлопководства, пред. Ср.-азиат. отделения с.-х. академии (Ташкент), на руководящей должности в Центр. ревизионной комиссии и Рабоче-крест. инспекции ВКП(б); 1932—37 зав. организац.-консультац., а затем с.-х. отделений Казах. краевого к-та ВКП(б), 1-й секретарь Сев.-Казахст. обкома партии. В 1937—38 пред. Совнаркома Узбекистана, зам. пред. Верх. Совета СССР. В 1938 репрессирован. Реабилитирован посмертно. Написал труды по истории и экономике стран Ср. Азии и Казахстана.

СЕДМИЧНИК (*Trientalis*), род растений сем. первоцветных. Многолетние низкорослые травы. На терр. Казахстана встречается 1 вид — европейский С., в горах Кокшетау (Имантау, Сандыктау) и Сарыарке. Выс. стебля 7—15 см, с тонкими ползущими корневищами и неравными, мутовчато сближенными на верхушке стебля листьями. Листья б. ч. 7-членные, одиночные или по 2—4, пазушные, на длинных тонких цветоножках; венчик белый, колесовидный. Плод — шаровидная коробочка. Цветет с мая по сентябрь.

СЕЗАНН (Cezanne) Поль (19.1.1839, Экс-ан-Прованс, Фран-



П.Сезанн. “Пьеро и Арлекин”. 1888. Государственный музей изобразительных искусств в Москве

Сеитов

ция — 22.10.1906, там же), франц. живописец. Один из основоположников *постимпрессионизма*. В натюрмортах, пейзажах, портретах стремился выявить с помощью градаций чистого цвета, устойчивых композиц. построений неизменные качества предметного мира, его пластич. богатство, логику структуры, величие природы и органич. единство ее форм (“Берега Марны”, 1888; “Персики и груши”, 1888—90).

СЕИТОВ Асылбек Жуманович (22.1.1894, г. Омск, Россия — 4.12.1937, Алматы), врач, обществ. деятель. Окончил Омскую гимназию (1911), мед. ф-т Томского гос. ун-та (1916). Работал врачом на ст. Баянауыл Павлодарской обл. Активно участвовал в деятельности партии “Алаш”. В 1917 — участник Всеказах. съезда в Оренбурге, вместе с М. Дулатовым избран в состав Президиума съезда. Делегат 1-го съезда врачей Казахстана (Оренбург, 1921), Съезда Советов КАССР (1922). В 1922 нач. губ. управления здравоохранения в Семипалатинске. В 1937 зав. планово-финанс. отделом Нар. комиссариата здравоохранения КазССР. Один из организаторов больницы №5 в г. Алматы. 1 дек. 1937 репрессирован, 8 дек. приговорен к расстрелу. Реабилитирован 8 июля 1957.

СЕИТОВ Сагынғали (род. 20.11.1917, ныне а. Оленты Сырымского р-на Зап.-Казахст. обл.), поэт, литературовед, критик, канд. филос. наук (1961). Окончил КазПИ (ныне КазНПУ им. Абая, 1941). Участник 2-й мир. войны. С 1947 работал в Ин-те языка и лит-ры АН Казахстана, в отделах пропаганды и агитации, художеств. лит-ры ЦК КП Казахстана. Директор Казгослитиздата (1951—52), зав. отделом, науч. сотрудник Ин-та лит-ры и иск-ва. Первый сб. стихов “Большевиктер” (“Большевики”) издан в 1951. Наряду со сб. стихов, очерков и рассказов выпущены монографии “Қырық

жылда” (“За сорок лет”, 1957), “Ақын сапары” (“Путь поэта”, 1952), “Туысқандық туғызған” (“Рожденная братством”, 1979), “Пушкин лирикасын қазақ тіліне аудару дәстүрі” (“Традиции перевода лирики А.С. Пушкина на казахский язык”, 1985) и др. Перевел на казах. язык произв. Г.Гейне, А.Пушкина, М.Лермонтова, В.Маяковского и др. Награжден орд. Отечеств. войны 2-й степени и Красной Звезды.

СЕИТОВ Зулкарнай (род. 27.12.1924, а. Минайдар Житикаринского р-на Костанайской обл.), ученый-биохимик, д-р биол. наук (1972), проф. (1977), засл. деятель науки Казахстана (1970). Окончил Омский с.-х. ин-т (1951) и его аспирантуру (1954). В 1954—97 доцент, проф., зав. кафедрой органич. и биол. химии в Алматин. зоовет. ин-те (ныне КазНАУ). В 1998—2001 работал в КазНУ им. аль-Фараби, с 2002 — в Казах мед. ун-те им. С.Асфендиярова. Науч. труды посв. биохимии молока и крови животных. Определил хим. состав казеина и жира в молоке коров и кобыл, выделил и исследовал бета-казеин и жидкую фракцию триглицеридов, изучил аминокислотный состав, пептидные цепи и мол. массу иммуноглобулина крови овец, кр. рог. скота и лошадей; разработал и внедрил новые биотехнологии по произ-ву кумыса и шубата. Автор “Казахского бальзама” и леч. воды “Алтынсу” с добавлением золотого корня. Св. 150 науч. трудов, 7 авт. свидетельств и 2 патента. Награжден орд. Отечеств. войны 2-й степени и Красной Звезды. Соч.: Основы электронной теории в органической химии, А., 1981; Кумыс и шубат, А., 2005.

СЕЙДАЛИН Тлеумухамбет (1835—1901), этнограф, один из первых представителей казах. интеллигенции. Окончил Неплюевский кадетский корпус в Оренбурге (1855). В 1855—68 служил в Оренб. генерал-губернаторстве. В 1868 — ст. помощ-

ник, нач. вновь образованного Николаевского уезда (Костанай). В 1870 участвовал в проведении переписи населения. В 1882—88 помощник воен. губернатора Торгайской обл.; 1892—93 нач. Актобин. уезда. Науч. труды С., изд. в 1870 и 1875 Оренб. отделением Рус. геогр. об-ва, посв. исследованию земледелия в долинах рр. Торгай и Ыргыз, а также казах. устного нар. творчества и этнографии. Мн. исследоват. работы С. хранятся в архивах Оренбурга и С.-Петербурга.

Соч.: О развитии хлебопашества по бассейну реки Тургая, “Записки Оренбургского отдела РГО”, 1870, вып. 1., стр. 234—257; Образцы киргизской поэзии, собранные и переведенные Т.К. Сейдалиным и С.Л. Джантуриным (с рифмованным переложением П.Н. Распова) // “Записки Оренбургского отдела РГО”, 1875, вып. 3, стр. 249—419.

Лит.: Валиханов Ч.Ч., Собр. соч., т. 4, А., 1985; Урдабаева Л.Е., Город Актюбинск и его округа (1869—1917), Костанай, 2001.

СЕЙДАЛИН (Шуаков) Жансултан (1856, г. Костанай — 1919, там же), обществ. деятель, первый казах — магистр права.



Ж.Сейдалин

После окончания рус. классич. гимназии в Оренбурге, в 1878 поступил на юрид. ф-т Казанского ун-та. В 1883 с отличием окончил ун-т и получил степень магистра права. В 1883—86 служил помощником губернатора по особым поручениям, судьей Капалского и Акмолин. уездов. Состоял членом окружного суда в г. Троицк. В 1889 получил степень “коллежский асессор”. В своей деятельности С. выступал

за сохранение традиц. правовой системы казахов и ограничение росс. законов.

СЕЙДАЛИН Жанша (Жиханшах) Алмухамедулы (8.10.1877, Костанай — 1923, Оренбург), обществ. деятель, юрист. Получив образование в Неплюевском кадетском корпусе и Оренб. гимназии, в 1900 поступил на юрид. ф-т С.-Петербур. ун-та, к-рый окончил в 1904. В 1916 вместе с Б.Каратаевым направил письмо-прошение Росс. пр-ву “Памятные записки о киргизах”, в к-ром требовал прекратить набор казахов на тыловые работы. В 1917—23 на ответств. работе в комиссариате просвещения и

(1970). В 1951 окончил Моск. архит. ин-т. В 1966—73 и 1985—88 пред. Союза арх. Казахстана; 1967—73 зав. кафедрой архитектуры Казах. политех. ин-та; с 1973 зам. пред. Гос. к-та по делам стр-ва Казах. ССР. По проектам С. сооружены Карагандин. Центр. парк культуры и отдыха с спортивным комплексом (1957), Дом Дружбы в Алматы (1972, Гос. пр. Казах. ССР, 1974), Мемориал Славы (1975) и др. Гл. особенность работ С. — четкое и умелое применение архит. форм в сочетании с нац. колоритом.

СЕЙДАЛЫ (гг. рожд. и смерти неизв.), султан Мл. жуза. Участвовал в крест. войне *Е.Пугачева*. Собрал небольшой отряд из казахов, направился в ставку Е.Пугачева в станице Берды. Помогая повстанцам, организовал в р-не Нижне-волжского форпоста мобильный отряд. Вместе с атаманом А.Овчинниковым был направлен на защиту Татищевской крепости, но при атаке царского войска отступил и отошел в аул Досалы султана.

Лит.: Бекмаханова Н.Е., Көктемір туралы аңыз, А., 1983.

СЕЙДИМБЕК Акселеу Сланулы (род. 12.12.1942, а. Атасу Жанааркинского р-на Карагандин. обл.), писатель, д-р филол. наук (1997), проф. (2003). Засл. деятель Казахстана (2004). В 1968 окон-

чил КазГУ (ныне КазНУ им. аль-Фараби). В 1968—99 литсотрудник, собкор в газ. “Лениншіл жас” (ныне “Жас Алаш”), ответств. секретарь газ. “Орталық Қазақстан”, зав. отделом газ. “Социалистік Қазақстан” (ныне “Егемен Қазақстан”), гл. ред. журн. “Зерде” (1983—87), ст. науч. сотрудник, зав. отделом Ин-та литры и иск-ва АН Казахстана, директор Ин-та проблем образования им. Ы.Алтынсарина (1997—98), зам. директора по науке Культ. центра Президента РК. С 2000 зав. кафедрой журналистики Евразийского нац. ун-та им. Л.Н. Гумилева. Первый сб. рассказов “Ақиық”



Ж.Сейдалин

земельных вопросов Сов. пр-ва. С. предложил ряд ценных идей по решению соц., полит. проблем своего времени.

СЕЙДАЛИН Рустем Аббасулы (род. 24.8.1927, Кызылорда), архитектор. Засл. арх. Казах. ССР

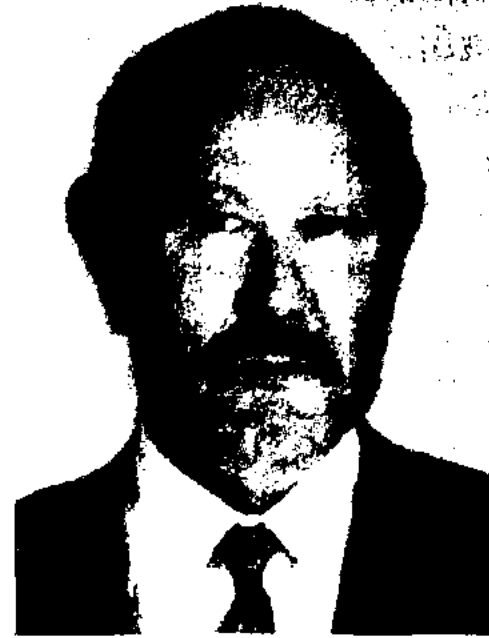

А.Сейдимбек

вышел в свет в 1972. Н.-и. труды “Күңгір-күңгір күмбездер” (1981), “Серпер” (1982), “Мың бір маржан” (1989), “Қазақтың әйгілі күйшілері” (1992), “Күй шежіре” (1,2 кн., 1992, 1997), “Көшпелілер тарихы” (1995), “Қазақ әлемі” (1997), “Қазақтың күй өнері” (2002; Гос. пр. РК 2004) посв. изучению богатого культ. наследия народа. Перевел на казах. яз. “Илиаду”, “Одиссею” Гомера (1974), кн. И.Можейко “Семь и 37 чудес света” (1988). Автор песен “Сарыарқа”, “Даурен-ай”, “Ақтамбердінің толғауы”, “Алтын асық”, “Арарай”, “Арман-ай”, “Гагигай” и др. Награжден орд. “Құрмет”.

СЕЙИТ ТОБЕ, ср.-век. городище в Шардаринском р-не Юж.-Казахст. обл., в 1 км от с. Восход, на лев. берегу р. Сырдария. В 1950 исследовано Юж.-Казахст. археол. экспедицией

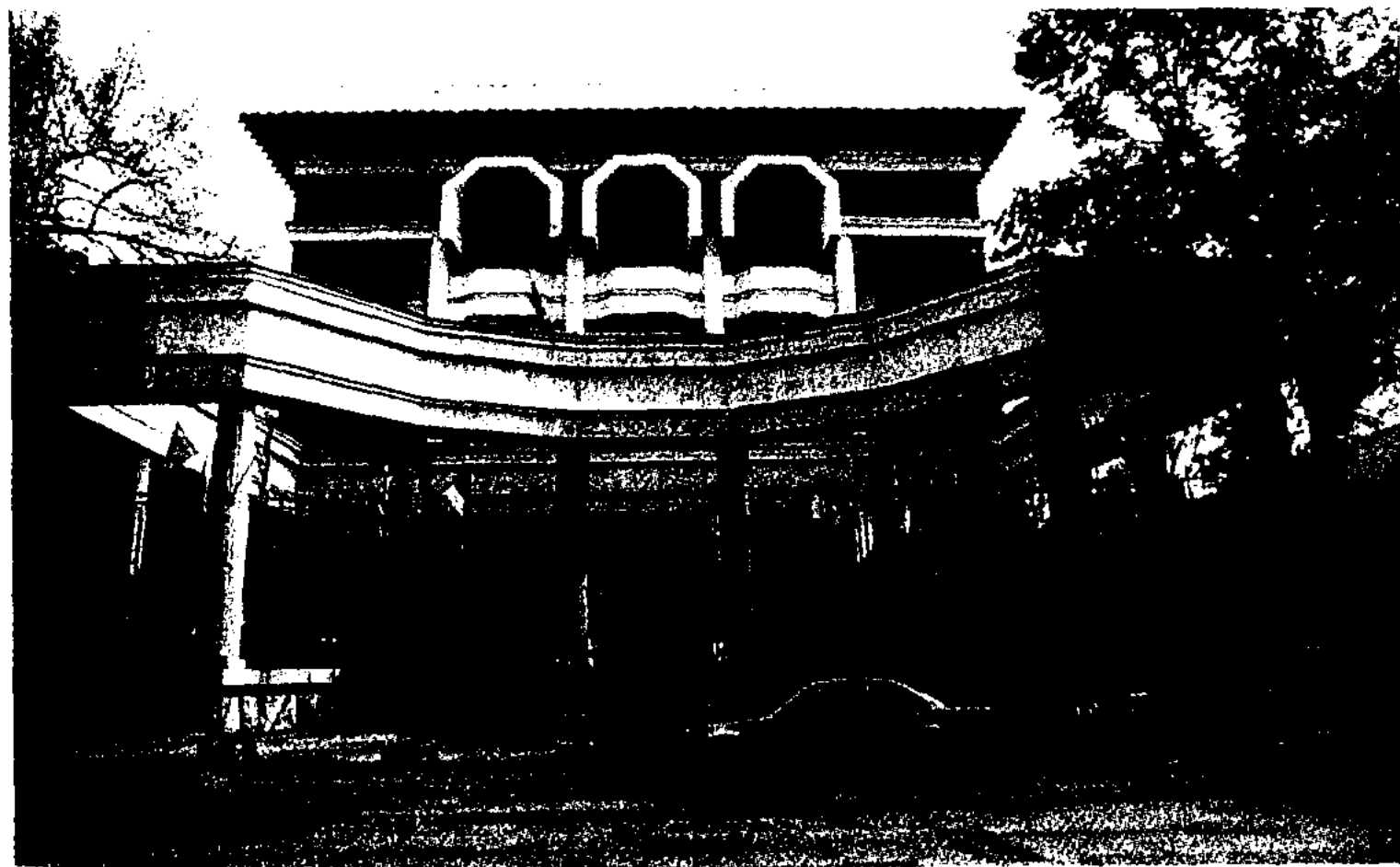

Дом дружбы в Алматы. Арх. Р.Сейдалин. 1972

Сейитжан

(рук. А.Н. Бернштам). Представляет собой квадратный бугор, дл. 190 м, шир. 220 м. На терр. городища — 2 площадки различ. размеров. В сев.-зап., юж. углах, а также у гор. ворот сохранились остатки сторожевых башен. В составе древнего города были крепость, рабад и шахристан.

СЕЙИТЖАН Бекшентайулы, Сейитжан сал (1874, ныне а. Кармакшы Кармакшинского р-на Кызылордин. обл. — 16.2.1938, там же), поэт. Муз. одаренность С. проявилась с ранних лет. Вступал в песенные состязания с акынами Сырдарии Куанышем, Жарыкбаем. Его песни “Арманым көп мынау фәни жалғанда”, “Байлығыңа мақтанба”, “Тарылды заман, тарылды”, “Қызыл тілім лепірің” и др. наполнены филос. раздумьями. В 1937 был расстрелян как участник Каракумского восстания. Реабилитирован в 1990. Творчество С. исследовали Н. Керейитбаев, А. Кобыратбаев, К. Байгулыулы, А. Наурызбаев и др. В 1994 А. Шаяхметов выпустил сборник произведений С.

СЕЙИТМАНТОБЕ, раннесредневек. поселение в Отырарском р-не Юж.-Казахст. обл., в 5 км к Ю. от а. Шаульдир. В 1970 исследовано Отырарской археол. экспедицией (рук. К. Акишев). Центр. ч. городища — бугор округлой формы диаметром 50 м, выс. 3 м. Найденные в С. предметы быта, фрагменты глин. посуды сходны с материалами из др. городищ Отырарского региона, в т. ч. из Юж. Костобе.

СЕЙСЕМБАЕВ Манас Ахметжарулы (род. 2.6.1950, Караганды), ученый, д-р мед. наук (1995), проф. (1998). Окончил Семипалатин. гос. мед. ин-т (1973). В 1974—77 хирург в Больше-нарынском р-не Вост.-Казахст. обл., с 1978 зав. отделением в Респ. клинич. госпитале для инвалидов Вел. Отечеств. войны, директор (с 2004). В 1980—2003 зав. отделением, директор (2001—03) Науч. центра хирургии им. Сызганова.

Осн. науч. труды посв. проблемам общей хирургии, лечению заболеваний печени, желчевыводящих путей, щитовидной железы, желудочно-кишечного тракта хирургич. путем. Усовершенствовал метод удаления кисты печени без вскрытия кишечного протока. Автор св. 147 науч. работ, в т. ч. 2 моно-



М. Сейсембаев

графий. 1 автор. свидетельство, 18 патентов. Лауреат Гос. пр. Казахстана (1999).

Соч.: Малоинвазивные хирургические вмешательства при кистозных образованиях печени, А., 2003 (соавт.); Радионуклидные исследования функции почек в диагностике и оценке эффективности лечения артериальной гипертензии, Астана, 2005 (соавт.).

СЕЙСЕН АТА НЕКРОПОЛЬ, комплекс памятников архитектуры 14 — нач. 20 в. Находится в Мангыстауской обл., в 45 км к С. от ж.-д. ст. Сайотес. В его состав входят 17 крупных куполь-

ных мавзолеев, св. 10 саганатамов, ок. 100 мемор. памятников малых форм. Однокамерные, прямоугол. и 6-угол. в плане купольные мавзолеи выполнены из шлифованных плит и блоков известняка методом традиц. кладок. Композиция мавзолеев разнообразна, архит.-пластич. решение выдержано в традиц. местных приемах. Переход от прямоугол. плана в круглый купол осуществлен с помощью балочных парусов, купол выложен методом напуска вышележащих рядов над ниж., большинство куполов облицованы шлифов. плитами. Купола венчают сравнительно крупные фигурные навершия. Саганатамы выполнены в местных традиц. приемах, не повторяя друг друга, являясь уникальными произв. нар. зодчества. Малые архитектурные формы представлены в виде сочетаний сандыктасов (кам. ящичков в виде саркофага) с кулпытасами (надгробный камень) и койтасами (фигурные каменные блоки) или сочетаний кулпытасов с оградами, а также отд. кулпытасами у изголовья надгробных холмов.

СЕЙСЕНБАЕВ Роллан Шакинович (род. 1946, Семипалатинск), писатель, обществ. деятель. В 1970 окончил Семипалатин. инж.-технологич. ин-т, в 1975 — Высшие лит. курсы



Некрополь Сейсен ата. 14 — нач. 20 в. Атырауская область

при Лит. ин-те им. М. Горького. В 1969 вышла первая книга писателя. В 1975 за пьесу "Найти себя" С. был удостоен пр. Всесоюз. конкурса молодых драматургов. Со второй пол. 1970-х гг. в театрах Казахстана идут спектакли по пьесам С.: "Кто-то должен", "На перепутье", "Прощайте, фараоны", "Ночной диалог". В 1977 в журн. "Жулдыз" опубликован роман "Если хочешь жить"; выходят сб. рассказов и повестей С.: "Ищу тебя" и "Последний снег" (1978), "Тоска по отцу, или День, когда рухнул мир" (1990); роман "Отчаяние, или Мертвые бродят в песках" (1991). О переломных моментах судеб героев, к-рые заставляют их почувствовать свою ответственность перед обществом, перед самим собой его прозаич. произв.: "Заблудившийся крик", "Честь", "Бегство", "Дни декабря", "Всего одна ночь", "Лестница в никуда", "Трон сатаны", "Жажда" и др. Тема родины в произв. С. тесно переплетается с темами счастья, любви, искусства. С. — президент Междунар. клуба Абая (осн. в 1999 в Семипалатинске). В рамках этого клуба в 2000 были проведены: первый междунар. фестиваль поэзии "День Абая", абаевские чтения и науч. конференция "Абай и мировая поэзия". С. пропагандирует творчество молодых казах. литераторов в странах ближнего и дальнего зарубежья; открыл в Лондоне Дом Абая; перевел на рус. яз. поэмы и "Книгу слов" Абая, произв. Шакарима Кудайберды. Редактор журн. "Аманат".

СЕЙСМИЧЕСКАЯ РАЗВЕДКА, сейсморазведка, совокупность геофиз. методов разведки, основанных на наблюдении процессов распространения искусственно возбуждаемых упругих волн разных типов с целью изучения строения, веществ. состава и напряженного состояния земных недр. Возбуждение сейсмич. колебаний осуществляется с помощью взрывов, механич. ударов. Регист-

рация колебаний производится группами сейсмоприемников. Механич. колебания почвы передаются на разведочную сейсмостанцию. С. р. применяется для сейсмогеол. районирования терр. и комплексов гор. пород; изучения рельефа поверхности кристаллич. фундамента; поиска структурных ловушек нефти и газа; поисков рудных тел; прогнозирования строения геол. разреза, выявления тектонич. нарушений; изучения напряженного состояния и изменений свойств геол. среды во времени и др.

СЕЙСМИЧЕСКАЯ СТАНЦИЯ, служит для регистрации колебаний земной поверхности, вызываемых землетрясениями, а также их первичную обработку. Подразделяются на опорные и региональные. Опорные С. с. регистрируют сейсмич. сигналы с эпицентр. расстоянием св. 2000 км и оснащены сейсмографами высокой чувствительности. Региональные С. с. используются для регистрации близких землетрясений с эпицентр. расстоянием до 2000 км; оснащены короткопериодной аппаратурой. Все С. с. мира ведут регистрацию землетрясений по единому времени (ср. Гринвичское). Первая С. с. в Казахстане была открыта в г. Верном (ныне Алматы) в 1905; ныне работает св. 40 С. с.

СЕЙСМИЧЕСКАЯ ШКАЛА, шкала для оценки проявления интенсивности землетрясений (в баллах) на поверхности Земли. Европ. и азиат. страны используют 12-балл., Лат. Америки — 10-балл., Япония — 7-балл. С. ш. Для сравнения землетрясений по их энергии существует шкала Рихтера.

СЕЙСМИЧЕСКОЕ РАЙОНИРОВАНИЕ, деление сейсмич. опасных территорий на районы с разной степенью интенсивности ожидаемых землетрясений. Данные С. р. используются при проектировании и стр-ве сейсмостойких сооружений и решении др. практич. задач на сейсмически опасных территориях. Для составления карт С. р. используют ист. данные и инструментальные наблюдения за землетрясениями, геол.-тектонич. и геофиз. карты, данные о движениях блоков земной коры. На картах С. р. выделяются зоны возможного возникновения очагов землетрясения с различ. глубинами очагов; зоны с интенсивностью землетрясений 9, 8, 7, 6, 5 и менее баллов. Жетысу Алатау, Илейская впадина и нек-рые р-ны Иле Алатау, Кунгей Алатау отнесены к 9-балл. зоне.

СЕЙСМОЛОГИИ ИНСТИТУТ, создан в 1976 на базе лаборатории Отдела сейсмологии Ин-та

517



Здание Института сейсмологии



геол. наук и Ин-та математики и механики АН КазССР. В структуре ин-та три науч. центра: центр исследований сейсмич. процессов, центр геодин. исследований и центр исследований сейсмич. устойчивости сооружений. Имеет эксперимент. базу, геофиз. обсерватории, сейсмич., гидрогеохим., гидрогеодинамич. станции, геофиз. прогностический полигон, сейсмич. наблюдат. сеть, сейсмобиол. стационары, космич. геодезич. пункты, хим. лаборатории, информац.-вычислит. систему. Осн. направления науч. исследований: физ. и матем. моделирование тектонич. и сейсмич. процессов в недрах Земли; комплексные экспериментальные исследования сейсмичности терр. Казахстана; прогноз времени, места и силы землетрясений; разработка оптимальной системы мониторинга сейсмич. активности на терр. сейсмоопасных р-нов республики. В Алматы произведено сейсмич. районирование; создана инж.-сейсмометрич. служба, состоящая из 15 станций. С. и. проводит свои работы в сотрудничестве с Междунар. геодин. полигоном (г. Бишкек), Ин-тами сейсмологии Кыргызстана, Узбекистана, Ин-том физики Земли им. О.Ю. Шмидта, Гос. центром сейсмологии Китая и др.

СЕЙСМОЛОГИЯ (от *seismos* — колебание, землетрясение и *logos* — слово, учение), раздел геофизики, изучает землетрясения, их причины, последствия и меры защиты искусств. сооружений. Выясняет причины землетрясений, связь с тектонич. процессами и возможность предсказания. Используется при исследованиях строения Земли; определении положения границ раздела между ее "твердыми" оболочками, а также решает задачи по сейсмич. районированию и микрорайонированию. Совр. С. располагает высокочувствит. измерит. аппаратурой. Информация, полученная на сейсмич. станциях, обрабатывается с помощью ЭВМ и автоматич. уст-

ройств. Как самостоят. наука С. возникла во 2-й пол. 19 в. (описательная С.), с кон. 19 в. стали применяться приборные наблюдения. Развитие С. в Казахстане тесно связано с именами рус. ученых И.В. *Мушкетова* и К.И. Богдановича, проводивших н.-и. работы по изучению Верненского землетрясения (1887). Начиная с 1927 в Казахстане созданы сейсмич. станции (в Алматы, 1927; Шымкенте, 1932; Семипалатинске, 1934), позволяющие инструментально определять эпицентры землетрясений силой до 5—6 баллов. В 1951 Ин-том физики Земли АН СССР открыты новые региональные сейсмич. станции: Иле, Курметы, Шилик, Талгар, Фабричная и др. С 1976 н.-и. разработки по С. и их координации осуществляются Ин-том сейсмологии.

СЕЙСМОСТОЙКОЕ СТРОИТЕЛЬСТВО, антисейсмическое строительство, строительство зданий и сооружений, способных противостоять сейсмич. воздействиям во время землетрясений, сохраняя свои эксплуатац. качества. По 12-балл. шкале интенсивности землетрясений опасными для зданий и сооружений считаются землетрясения сейсмичностью 6 баллов и более. Сейсмостойкость сооружений обеспечивается выбором благоприятной в сейсмич. отношении площадки для строительства, разработкой наиб. рациональных конструктивных и планировочных схем сооружений, применением соответствующих материалов. Допустимые сейсмич. нагрузки на сооружения определяются в зависимости от сейсмичности р-на строительства, характера и интенсивности движения грунта при землетрясении, конструктивных особенностей сооружения (размеры в плане, протяженность, высота, этажность и т. п.). Сейсмичность р-на строительства характеризуется интенсивностью возможных землетрясений в данном р-не и определяется по картам сейсмического районирования.

Науч. исследования, проектирование сейсмостойких зданий и сооружений производятся Казах. н.-и. ин-том строительства и архитектуры (КазНИИС-СА), осн. направлениями работ к-рого явл.-ся решение проблем теории и практики сейсмостойкого строительства, вопросы сейсмич. микрорайонирования, изучение и внедрение эффективных строит. конструкций и др.

СЕЙТБЕКОВ Лесбек (род. 18.4.1938, а. Кенес Жуалынского р-на Жамбылской обл.), д-р тех. наук (1984), проф. (1986), акад. АН Казахстана (1995). Окончил Ташкентский ин-т инженеров ирригации и механизации



Л.Сейтбеков

с. х-ва (1960). В 1966—91 науч. сотрудник Казах. н.-и. ин-та механизации и электрификации с. х-ва; 1991—93 науч. сотрудник Академии с.-х. наук Казахстана; 1993—2003 директор Казах. н.-и. ин-та механизации и электрификации; с 2003 зам. директора Науч.-производств. центра механизации с. х-ва. Осн. науч. труды посв. вопросам механизации с. х-ва. Под его руководством созданы машинный комплекс из 10 видов оборудования по безотходной технологии произ-ва продукции овцеводства. Автор св. 130 науч. трудов. 35 авт. свидетельства.

Соч.: Машины для каракулеводческих комплексов, А., 1978; Микробиологическая анаэробная конверсия биомассы, А., 2005.

СЕЙТЕК (Сатбек, Сейдяк) Бекбулатулы Сейд-Ахмет (2-я пол. 16 в.), правитель Сиб. ханства, военачальник.

Родился, вырос и кочевал в Приесилье. Постоянная зимовка его находилась в р-не Кокшетау. В короткий период правления пытался установить дружеств. отношения с Росс. гос-вом. Открыл доступ кочевникам из др. регионов на богатые пастбища по Ср. и Ниж. Есилю. Породнился с ханом Тауеккелем, женившись на его близкой родственнице. С. был батыром, не раз вступал в схватки с рус. казаками. В 1598 вероломно пленен сиб. воеводой Д. Чулковым и под конвоем доставлен в Москву. Царь Борис, стремясь использовать его в отношениях с Сиб. и Казах. ханствами, дружественно принял С., удостоил его зем. наделом, селом с крепостными и усадьбой для "постоянного проживания без нужды". Умер и похоронен на терр. совр. Ярославской обл.

СЕЙТЕК Оразалыулы (1861, местность Саралжын, Бокеевская Орда — 20.5.1933, Астраханская обл.), кюйши, композитор. С детства увлекался музыкой, исполнял несложные кюи на домбре. В 17 лет познакомился с домбристами Салауаткереем и Аликеем, последователями знаменитого *Даулеткерей*. От них перенимает кюи "Көркемханым" ("Прекрасная ханум"), "Алтыншаш" ("Златовласая"), "Әсем" и др. В Орде С. подружился с Наушой *Бокейхановым*, дружба с к-рым продолжалась всю жизнь. За свободолюбивые идеи С. подвергался преследованиям. Находился в тюремном заключении в Орде (1880, 1885), Иркутске (1882), Москве (Бутырка, 1894), сослан в Сибирь (1897). В этот период он создает кюи, проникнутые раздумьями и воспоминаниями о родных и близких: "Айдау" ("Ссылка"), "Арман" ("Мечта"), "Ғазиз" и др. К лирич. кюям относятся "Бес қыз" ("Пять девушек"), "Жантаза" ("Чистая душа") и др. События 1916 и указ от 25 июня 1916 о мобилизации казахов на тыловые работы воспринимается С. как несчастье для трудового

народа. Потрясенный народной бедой он сочиняет кюй "Он алтыншы жыл" ("Шестнадцатый год"), в к-ром изображает страдания казах. бедноты. С искренней надеждой С. встретил революцию 1917, в честь к-рой сложил два кюя — "Он жетінші жыл" ("Семнадцатый год") и "Еркіндік" ("Свобода"). В 1923 композитор участвовал в концертах на Всесоюз. с.-х. выставке. С. — один из основателей казах. домбровой школы. Использование осн. струны, что характерно для исполнения туркм. кюев, стало новаторским приемом С. Композитор широко использовал в своих произв. рус., укр., туркм., калм. мелодику. Кюи С. вошли сборник А.В. *Затаевича* "1000 песен казахского народа".

СЕЙТЕН, бессточное соленое озеро в Павлодарской обл., в басс. Ертиса, на выс. 138 м над ур. м. Пл. 15,85 км², дл. 5,4 км, шир. 4,4 км, дл. береговой линии 19,2 км, глуб. 2 м. Берега отвесные, выс. 3—13 м.

СЕЙТЕШЕВ Ажес (род. 15.11.1929, ныне Индерский р-н Атырауской обл.), ученый-пе-



А.Сейтешев

дагог, д-р пед. наук (1974), проф. (1980), акад. НАН РК (1994). Окончил Политех. ин-т (Бишкек, 1962). В 1956—69 работал в системе профтехобразования; 1970—80 науч. сотрудник, зав. отделением Кырг. политех. н.-и. ин-та. С 1980 зав. кафедрой Казах. Нац. агр. ун-та. Науч. труды посв. вопросам проф. педагогики. Имеет свою науч. школу. Автор св. 800 трудов, в т. ч. 38 монографий.

Соч.: Методологические проблемы развития педагогической науки, Л., 1985; Развитие педагогической науки и научно-теоретические основы формирования национальных кадров, А., 1996; Научные проблемы личности и развитие современного образования в Республике Казахстан, А., 1997.

СЕЙТКАСЫМОВ Габдыгаппар Сагитович (род. 14.9.1940, Жангельдинский р-н Костанайской обл.), д-р экон. наук (1989), проф. (1990), акад. НАН РК (2003). Окончил КазГУ (ныне КазНУ им. аль-Фараби, 1963). В 1969—73 работал в Казах. с.-х. экон. н.-и. ин-те; 1973—93 в Карагандин. гос. ун-те. В 1993—99 проректор Казах. академии гос. управле-



Г.Сейткасымов

ния, директор филиала Казах. экон. ун-та им. Т. Рыскулова в Астане; с 2001 ректор Ин-та финансов и кредита. Осн. науч. исследования посв. экономике с. х-ва, а также финансам и банковскому делу. Разработал новую систему показателей определения и новые методы исследования экон. эффективности зернового х-ва, транспортировки, заготовки и хранения зерна в Казахстане.

Соч.: Организация заготовок зерна в Казахстане, А., 1982; Экономическая эффективность заготовок зерна, А., 1986; Становление аудиторской деятельности в Казахстане, Караганда, 1996; Деньги, кредит, банки (учебник), А., 1996; Ценные бумаги и фондовый рынок, А., 1998; Ақшалар, несие, банктер (оқулық), А., 2000.

СЕЙТМЕТОВ Райымбек Ногайбайулы (род. 2.3.1938, г. Туркистан Юж.-Казахст. обл.), актер, реж., нар. артист

Сейфуллин

Казах. ССР (1987). В 1959 окончил Алматин. гос. ин-т иск-ва (ныне Казах. нац. консерватория; класс проф. А.Токпанова). Учился в Москве (1970—71) на Высших реж. курсах при ГИТИСе (пед. Л.В. Варпаховский). В 1959—60 работал на студии “Казахфильм”; 1960—80 актер Казах. гос. акад. театра драмы; 1976—80 директор этого театра; 1980—82 нач. управления по делам иск-ва Мин-ва культуры КазССР; 1982—95 гл. реж. и художеств. рук. Казах. гос. акад. театра для детей и юношества. На сцене театра сыграл роли: Аубакир (“Беу, қыздар-ай” К.Байсейтова и К. Шангытбаева, 1960); Арыстан,

им. М.Ауэзова, “Алуа” М.Ауэзова (1984, Гос. пр. Казах. ССР) в Казах. гос. акад. театре для детей и юношества; “Нас было трое” Т.Абдикова, “Акан сери — Актоты” Г.Мусрепова (1985); “Қызыл жебе” Ш.Муртазы и К.Искакова (1987), “Письмо Сталину” (1988) и “Письмо пятерых” Ш. Муртазы (1989), “Заманақыр” О.Сулейменова и Б.Мукай (1992) и др. Организатор Театра муз. драмы в Туркестане. Там же поставил неск. спектаклей. С 1959 снимается в кино.

Лит.: Сығай Ә., Райымбек Сейтметов, кн.: Сахна саңлақтары, А., 1998; Құндақбайұлы Б., Өнердің шырғалаң жолымен, кн.: Заман және театр өнері, А., 2001.

СЕЙФУЛЛИН Сакен (Садуакас) (15.10.1894, зимовье Карашилик ныне Шетского р-на Карагандин. обл. — 25.2.1938, Алматы), писатель, один из основоположников совр. казах. лит-ры, видный гос. деятель. Первый пред. Совнаркома КАССР (1922—25), чл. ВЦИК, чл. Президиума КазЦИК. Образование получил в Нильдинской рус.-казах. школе (1905—08), начальной приходской школе (1908—10), Акмолин. уч-ще (1910—13), Омской учительской семинарии (1913—16). Входил в казах. молодежную орг-цию “Бирлік” (“Бірлік”). В 1914 в Казани вышел первый сб. стихов С. “Өткен күндер” (“Минувшие дни”). С. работал учителем русского языка в а. Силеты-Бугылы, писал стихи в поддержку нац.-освободит. восстания 1916 в Казахстане. В 1917 после Февр. бурж.-демократич. революции переехал в Акмолинск (ныне Астана), писал стихи, зовущие народ на борьбу, создал орг-цию “Жас қазақ” (“Молодой казах”), участвовал в выпуске газеты “Тіршілік”. В дек. 1917 С. был избран чл. Акмолин. Совдепа, назначен комиссаром просвещения. В июне 1918 в Акмолинске произошел контрреволюц. переворот, руководители Совдепа были арестованы.

С. попал в “вагон смерти” атамана Анненкова и после долгих мучений был отправлен в Омскую тюрьму, из которой совершил побег (3.4.1919) и вернулся в родной аул, затем перебрался в Аулие-Ата (ныне Тараз). В 1920 С. вновь в Акмолинске, где назначается зам. пред. исполкома и зав. адм. отделом. 4.10.1920 в Оренбурге открылся первый Учредит. съезд Советов Казахстана, на котором была провозглашена КАССР. С. избирается чл. Президиума ЦИК КАССР. В эти годы С. — ред. газ. “Еңбекші қазақ” (“Трудовой казах”), журн. “Қызыл Қазақстан” (“Красный Казахстан”); зам. наркома просвеще-

520



Р.Сейтметов

Сунгат (“Бөлтірік бөрік астында”, “Құдағи келіпті” К.Мухамеджанова), Қозы (“Қозы Көрпеш — Баян Сулу” Г.Мусрепова), Абиш (“Абай” М.Ауэзова и Л.Соболева), Шокан (“Шокан Уалиханов” С.Муканова), Жайнак (“Материнское поле” Ч.Айтматова), Азиз (“Поединок” М.Т. Байджиева), Кочкарев (“Женитьба” Н.В. Гоголя) и др. Поставил спектакли: “Неке қияр” Б.Майлина, “Жолы болғыш жігіт” А.Тарази на сцене Казах. гос. акад. театра драмы



Сцена из спектакля С.Ахмада “Бунт невесток”. Реж. Р.Сейтметов



С.Сейфуллин

ния. На 3-м съезде Советов Казахстана (1922) С. избран пред. Совнаркома КАССР. Кроме того, С. явл-ся пред. науч. центра при Наркомпросе КАССР (7.4.1925), рук. Ассоциации пролетар. писателей Казахстана (12.6.1925), ред. журн. “Әдебиет майданы” (“Литературный фронт”). Преподавал в Кызылордин. ин-те нар. просвещения, Ин-те журналистики в Ташкенте, КазПИ. В 20—30-е гг. занимался активной творческой деятельностью: в Оренбурге вышел сб. стихов “Асау тұлпар” “Неукротимый конь” (1922), отд. книгами изданы поэмы “Домбыра” (“Домбра”, 1924), “Советстан” (1924), “Экспресс” (1926), “Көкшетау” (“Кокшетау”, 1929), опубл. ист.-мемуарный роман “Тар жол, тайғақ кешу” (“Тернистый путь”, 1927), повесть “Жер қазғандар” (“Землекопы”, 1927), поэмы

“Альбатрос” (1933) и “Қызыл ат” (“Красный конь”, 1934), кн. прозы “Айша” (1922, 1935). С. был новатором в поэзии, творчески переработав поэтические традиции казах. народа, он коренным образом обновил форму и содержание казах. поэзии, ввёл в неё новые темы и образы. С. внес изменения в области стиха, преобразовал его строфику, ритмику, синтаксис, интонацию. С. — активный борец и в жизни, и в лит-ре. В поэме “Красный конь” С. принципиально оценивает перегибы в ходе коллективизации с. х-ва в Казахстане 30-х гг. Талант поэта проявляется в гражд. теме, к-рая занимала виднейшее мес-

о жизни современников. В ист.-мемуарном романе “Тернистый путь” С. показывает борьбу казах. народа против царизма, его участие в революции, борьбу за установление Сов. власти в Казахстане. С. — один из основоположников казах. драматургии. Пьесы “Бақыт жолына” (“Путь к счастью”, 1917), “Қызыл сұңқарлар” (“Красные соколы”, 1920) — первые произведения С. в этом жанре, они призывали народ к революц. борьбе. Деятельность С. в области лит. критики началась в журн. “Манап” (1914). Его статьи 20-х гг.: “Әдебиет һәм оның бағыттары” (“Литература и её направления”, 1922), “Асау

фольклора, их исследованию и публикации. При участии С. вышли сборники: “Қазақтың ескі әдебиеті нұсқалары” (“Образцы древней казахской литературы”, 1931), “Батырлар жыры” (“Батыры”, 1933); произведения Ы.Алтынсарина, “Акан сери — Актокты”, казах. вариант поэмы “Лейли и Меджнун”, кн. “Қазақ әдебиеті” (“Казахская литература”, 1932). Собрал множество фольклорных материалов, С. классифицировал их по жанрам, дал их науч. анализ, к-рый до сих пор не утратил своего значения. Участвовал в выпуске школьных учебников по казах. лит-ре. С., будучи одним из основоположников совр. казах. лит-ры, внес большой вклад в её идейное формирование и в подготовку лит. кадров. Он поддерживал таких писателей, как Б.Майлин, С.Муканов, Г.Мусрепов, Г.Мустафин, Т.Жароков и др., с его помощью публиковались их первые книги, к-рые С. сам редактировал и сопровождал предисловием. Школу лит. мастерства прошли у С. писатели М.Каратаев, К.Бекхожин, Ж.Саин и др. Произведения С. публиковались на мн. языках. Он стал первым казах. писателем, удостоенным орд. Труд. Красного Знамени.

521



Слева направо: в 1-м ряду второй — Ж.Сыздықов, третий — У.Мухамедрахим; во 2-м ряду второй — И.Жансугуров, третий — С.Сейфуллин, четвертый — Б.Майлин, пятый — С.Муканов; в 3-м ряду третий — А.Тажикаев и др.

то в его лирике. Мн. произведения С. (“Аққудың айрылуы” — “Лебединый плач расставания”, “Ақсақ киік” — “Хромой сайгак”, “Сыр сандық” — “Желание души”, “Отарба терезесінен” — “Из окна вагона” и др.) посвящены родной степи, внутр. миру человека, чистой любви и радости жизни. Рассказ “Жұбату” (“Утешение”, 1917) — одно из первых произведений прозы о судьбе казах. женщины. Повесть “Жемістер” (“Плоды”, 1935), незаконченные романы “Біздің тұрмыс” (“Наша жизнь”) и “Сол жылдарда” (“В те годы”) повествуют

тұлпар туралы” (“О неукротимом тулпаре”, 1923), “Қазақ әдебиетінің қысқаша тарихы” (“Краткая история казахской литературы”, 1924), “Әдебиет майданында” (“На литературном фронте”, 1928), “Көшпелі дәуірдегі қазақ әдебиетінің күйлерінен” (“Кюм из казахской литературы кочевой эпохи”, 1929). В 30-е гг. С. участвовал в дискуссиях по острейшим проблемам лит. жизни, выступал на 1-м съезде писателей Казахстана (1934) и 1-м Всесоюз. съезде сов. писателей (1934). Мн. внимания С. уделял сбору памятников казах.



Памятник С.Сейфуллину. Автор А.Баярлин. 1994. Астана

Сейфуллин

В честь С. в Казахстане назв. театры, школы, библиотеки, улицы. В 1985 в Целинограде (ныне Астана) создан Мемор. музей С. О нем написано мн. художественных произведений: пьеса С.Муканова "Сәкен Сейфуллин", повесть Г.Мусрепова "Кездеспей кеткен бір бейне" ("Однажды и на всю жизнь"), поэмы А.Тажимаева, А.Токмагамбетова, К.Бекхожина; литературовед. исследования М.Каратаева, Е.Исмаилова, С.Кирабаева, Т.Какишева, Г.Серебряковой и др. Репрессирован. Расстрелян в Алматы. Реабилитирован (1958, посмертно).

Лит.: Кирабаев С., Сәкен Сейфуллин, А., 1964; Какишев Т., Қызыл сұңқар, А., 1968; Сатпаева Ш.К., Адибаев Х.А., Казахская литература, А., 1993, с. 140—147; Джанышбеков Н., Сәкен Сейфуллин. Очерк жизни и творчества, А., 2000.

СЕЙФУЛЛИН Саид Шагирденович (3.10.1905, г. Атбасар ныне Акмолин. обл. — 22.5. 1985, Алматы), геолог,



С.Сейфуллин

канд. геол.-минералог. наук (1960), чл.-корр. АН КазССР (1970), засл. геолог-разведчик КазССР (1965). Окончил Моск. геолого-разведоч. ин-т (1932). Ученик К.И. Сатпаева. В 1932—40 гл. геолог Жезказганского рудника; 1941—56 гл. инженер геолого-разведоч. экспедиции; 1956—78 зав. лабораторией Ин-та геол. наук АН КазССР; 1978—85 науч. консультант. Внес вклад в развитие казахст. металлогенич. науки. Открыл неск. медных м-ний Казахстана (Сарыоба,

Кыпшыкпай; 1939—40). Руководил работой по изучению Жезказганского м-ния и м-ний медистых песчаников Казахстана. Награжден 2-мя орд. Труд. Красного Знамени.

Соч.: Геолого-структурные условия формирования месторождения Джекказгана, А., 1964 (соавт.); Стратиформные месторождения меди западной части Центрального Казахстана, А., 1976 (соавт.).

СЕЙФУЛЛИНА МУЗЕЙ, создан в 1988 в г. Целиноград (ныне г. Астана) как отделение обл. краеведч. музея. Расположен в старом дерев. доме, на пересечении ул. С.Сейфуллина и

са, по низу — цветы. В правом крыле здания расположена фотовыставка "Сәкен и Акмола" с фотографиями матери и отца писателя, Карашилик — родины С.Сейфуллина; Караоткеля и Акмолы, где он жил и учился в молодости. Архивные материалы, рукописи, письм. принадлежности писателя, книги, газеты, журналы расположены в 6 залах музея. Центр. место среди экспонатов музея занимают письм. машинка, в свое время подаренная С.Сейфуллину гос. руководителем Л.Мирзояном, книги, изданные при жизни писателя, фотографии. Представ-



Печатная машинка, рукопись и ручка С.Сейфуллина

М.Ауэзова, рядом с к-рым установлен пам. писателю. С. м. относится к ист. архит. пам., внеш. вид его приведен в соответствие с совр. строит. ансамблями. На стене, находящейся напротив входной двери, висит гобелен, посв. жертвам полит. репрессий в сов. время. В центре полотна, занимающего всю стену, изображение С.Сейфуллина из гип-

лены материалы и документы, связанные с именами писателей Б.Майлиным, И.Жансугуровым, А.Байтурсыновым, Ш.Кудайберды, а также Акан сери, Биржан сала, Балуан Шолака, Укили Ыбрая, Кажымукана и др. В архиве музея хранятся материалы, связанные с акыном Ш.Иманбаевой и башк. писателем Г.Шариповым, рус. пи-



Внешний вид музея С.Сейфуллина

сательницей Г.Серебряковой, а также науч. труды ученых, посв. исследованиям жизни и творчества С.Сейфуллина.

“СЕЙФУЛЬМАЛИК — БАДИГУЛЬ-ЖАМАЛ”, популярный дастан на сюжет из сб. сказок “Тысяча и одна ночь”. Впервые опубл. на чагатайском яз., в 1807 под назв. “Сейфульмалик”. Неоднократно издавался в двух вариантах широко распространенных среди казах. народа. Вариант акына Жусипбека Шайхисламулы был издан в 1870 В.В. Радловым (переизд. в 1930 и 1907 в Казани). Поэму отличает увлекательный сюжет, отточенность и образность языка. В тексте встречаются и слова араб.-перс. происхождения. Второй вариант “С. — Б.” издан фольклористом Акытом Улымжыулы (переизд. 8 раз в Казани под назв. “Хисса-и Сейфульмалик”, “Хисса-и Габдулмалик”). Он выделяется своеобразием композиции, художеств. достоинствами. Поэма органично вошла в казах. фольклор. Включена в сб. “Ғашық-наме” (1976).

СЕЙШЕЛЬСКИЕ ОСТРОВА (Seychelles), Республика Сейшельские Острова (Republik of Seychelles), гос-во на Сейшельских и Амирантских о-вах и близлежащих мелких о-вах (Альдабра, Фаркуар и др.) в Индийском ок. Пл. 405 км². Нас 79 тыс. чел. (2000); сейшельцы, или креолы (потомки в осн. франц. переселенцев и афр.

рабов), афр.-банту, индийцы и др. Офиц. яз. — креольский, франц. и английский. Большинство населения — католики. Входит в *Содружество*. Столица — Виктория. Адм.-терр. деление: 23 округа. Гл. гос-ва и пр-ва — президент. Законодат. орган — Нац. собрание. Наиб. крупные о-ва из группы Сейшельских о-вов сложены кристаллич. породами (гранитами и сиенитами); выс. до 915 м; мелкие о-ва преим. коралловые. Климат субэкваториал. морской. Ср. мес. темп-ры 26—28 °С. Осадков до 4000 мм в год (максимум летом). Тропич. леса. Резерваты:



Альдабра, Кузен и др.; мор. нац. парк Сент-Анн. С сер. 18 в. колония Франции, с 1903 — Великобритании. С 1976 — независимая республика.

С. О. — агр. страна. Важное значение имеют рыболовство и иностр. туризм. Гл. с.-х. культуры — кокосовая пальма, корица, ваниль. Разводят кр. рог. скот, свиней. Пр-тия по переработке с.-х. сырья. Экспорт: мороженая рыба, копра, корица, ваниль. Осн. внешнеторг. пар-

тнеры: США, Великобритания, Франция, ЮАР.

СЕКРЕЦИЯ (лат. secretion — отделение), выработка и выделение клетками желез особых продуктов (секретов), необходимых для жизнедеятельности организма. С. свойственна также нек-рым нейронам, вырабатывающим нейрогормоны, и обычным нервным клеткам, выделяющим специфич. вещества — медиаторы, осуществляющие контактные межклеточные взаимодействия.

СЕКСЕУИЛЬДАЛА, Сексеульдала, юго-вост. часть пустыни Бетпақдала, расположена в Мойынқумском р-не Жамбылской обл. Простирается с Ю.-В. (от а. Бирлик) на С.-З. (до Керегетасских горных гряд) на 110—120 км, при шир. 20—30 км. Абс. выс. 300—400 м. Граничит на С.-В. с отрогами гор Шу-Иле (Жамбыл, Шогырлы, Майжарылган, Хантау) и на Ю.-З. с долиной р. Шу. Сложена аллювиал. галечниками, песками и суглинками. Сложный рельеф: древние эрозионные — старые русла (дл. 10 км, шир. 10—20 м), остаточные бугры (дл. 6 км, шир. 2 км, выс. 10—12 м), совр. золотые аккумулятивные (грядово-бугристые пески выс. 1,5 м), дефляц. впадины. Глуб. грунтовых вод 5—7 м, минерализация 3 г/л. Развита суглинистые такыровидные почвы (гумус 1—1,5%). Преобладают галофиты. На солончаках и такырах растут: черный саксаул, боялыч, сарсазан; на песчаных буграх — терескен, жузгун.

СЕКСЕУИЛЬДИ, пос. в Аральском р-не Кызылордин. обл., центр пос. округа. Расположен у юж. подножий г. Алтыншоқысу, в 53 км к С.-З. от район. центра — г. Аральск. Нас. 8,9 тыс. чел. (2004). Осн. в нач. 20 в. в связи с стр-вом Оренбург-Ташкентской ж. д. Локомотивное депо. Плем. з-д “Куланды”.

СЕКСОЛОГИЯ (франц. sexe, от лат. sexus — пол и logos — слово, учение), область науч. исследований и знаний о по-



Сейшельские Острова. Порт г.Виктория



ловой жизни. Зачатки по С. со- держатся в древнейших мифол. системах и медицине древности, объективное изучение пола в эпоху Возрождения. Совр. С., сложившаяся в сер. 1940-х гг. — комплекс разнородных исследований, охватывающих биол.-мед., социально-ист. и психологич. аспекты.

СЕКСТИЛЛИОН (франц. sextillion), число, изображаемое в десятичной записи единицей с 21 нулем, т.е. число 10^{21} ; в нек-рых странах С. — число 10^{36} .

СЕКТОР (матем.) (позднелат. sector, от лат. secō — разрезаю, разделяю), часть круга, ограниченная 2 радиусами и дугой между ними. Пл. С. равна $\frac{1}{2}ar$, где r — радиус круга, a — угол между радиусами, ограничивающими С., в радианах.

СЕКУНДА (с, s) (лат. secunda division — второе деление), 1) единица времени, осн. единица СИ. Определение С. неоднократно менялось. В 1967 принято совр. определение — интервал времени, в к-рый укладывается 919 263 779 периодов излучения определенной длины волны атома цезия (^{133}Cs). Цезиевый эталон С. самый точный из всех эталонов осн. единиц СИ; 2) угловая С. — внесистемная единица плоского угла, $1'' = 1/60' = 1/3600^\circ$ или $4,848137 \cdot 10^{-6}$ радиан; 3) звездная С. равна $1/86\,400$ звездных суток, или 0,997 269 566 с.

СЕЛЕБЕ, тип прямых сабель с чуть изогнутым концом, представляющий собой острое рубящее оружие дл. до 1 м и шир. лезвия до 5 см. С. носили в дерев. ножнах, пристегивая кожаными ремнями к поясу. См. *Семсер*.

СЕЛЕВИН Виктор Алексеевич (5.4.1905, г. Змеиногорск, Алтайский край, Россия — 4.11.1938, Алматы), ученый-зоолог, краевед. Окончил Среднеазиат. ун-т (1932) и его аспирантуру (1935). В 1935—38 науч. сотрудник сектора зоологии КазФАН СССР. Осн. науч. труды посв. вопросам фауистики, охране и использованию

охотничье-промысловых животных Казахстана. Возглавлял экспедиции в пустыню Бетпакдала, открыл новый вид грызунов, назв. впоследствии селевинией (*Selevinia betpakdalensis*). Именем С. наз. одна из улиц в г. Семипалатинск и первый в Ср. Азии и Казахстане зоол. журнал "Selevinia".

СЕЛЕВИНИЯ (*Selevinia betpakdalensis*), млекопитающее сем. селевиний отр. грызунов. Эндемик. Обитает на щебнистых и глинистых местах Бетпакдалы, Прибалкашья, Алакольской и Зайсанской котловин. Мышеобразный зверек с коротким телом (до 10 см) и длинным хвостом (до 8 см). мех густой, пышный. Верх. часть тела серая, ниж. беловатая. Питается насекомыми и мелкими ящерицами. Ведет сумеречно-ночной образ жизни. Зимой впадает в спячку. В выводке 4—8 детенышей. Представляет науч. ценность. Занесена в Красную книгу Казахстана.

СЕЛЕВКИДЫ, династия, правившая в 312—64 до н. э. в одном из эллинистич. гос-в в Зап. Азии, образовавшемся после распада империи Александра Македонского. Основатель — Селевк I Никатор. Столицы — Селевкия на Тигре (до 300), с 300 — Антиохия на р. Оронт. Гос-во С. (иногда наз. по осн. терр. Сирийским царством) в период наиб. расширения включало, кроме Сирии, также Месопотамию, ч. М. Азии, Иранское нагорье, часть Ср. Азии. Наличие сухопутных и водных торг. путей, соединявших М. Азию и Сирию с Аравией, Персидским зал., Ср. Азией, Индией и Китаем, содействовало интенсивной внутр. и транзитной торговле, развитию многочисл. старых и новых городов, различавшихся по происхождению, устройству и значению. Власть в городах в осн. принадлежала немногочисл. привилегированной рабовладельч. верхушке (преим. греко-македонской) В стратегически важных пунктах новывались воен.-земледельч.

поселения (катэкии). Наряду с армией и катэкиями осн. опорой С. служили города. Сохранили свое значение старые храмовые объединения, возглавлявшиеся жреческой знатью. Терр. гос-ва С. делилась на сатрапии (провинции). Существовали единая монетная система, единый календарь (начало т. н. селевкидской эры — 312 до н. э.). Основой экономики гос-ва С. было земледелие. Земли фактически делились на царские и принадлежавшие на разных правах и условиях городам, храмовым объединениям, греко-македонской и местной знати. Значит. ч. земель обрабатывали зависимые земледельцы (лаой). Труд рабов применялся в с. х-ве и в особенности ремесле. Созданное Селевком I воен.-адм. объединение обширнейшей терр. оказалось непрочным. Уже при первых ее преемниках отпали в М. Азии — Пергам, Каппадокия, Вифиния, Понт; в сер. 3 в. отделились вост. сатрапии (в частности терр. Ср. Азии, где возникли Греко-Бактрийское и Парфянское царства). Царствование Антиоха III Великого (223—187) — высшая точка подъема и нач. упадка С. В этот период С. вели длит. войны (3—2 вв. до н. э.) к-рые, несмотря на нек-рые воен. неудачи С., завершились завоеванием ими Келесирии, Финикии и Палестины. Поход Антиоха Великого на В. (212—205) упрочил влияние С. в Парфии и Бактрии. Но поражение в войне с Римом и навязанный римлянами Апамейский договор 188 до н. э. полностью уничтожили влияние С. в басс. Эгейского м. Антиох IV Эпифан (175—163) пытался восстановить могущество державы С. (походы в Египет в 170 и 168) и путем насильств. эллинизации укрепить ее единство. Эта политика вызвала восстания в Иудее (171, 167—160) и др. сатрапиях. Ослабленные борьбой угнетенных масс и внутрдинастич. распрями (со 163 по 64 сменилось 19 царей) С. теряют свои владе-



ния. В 64 до н. э. последняя ч. их гос-ва (Сирия) стала рим. провинцией.

СЕЛЕЗНЕВ Александр Владимирович (22.11.1906, С.-Петербург — 22.5.1961, Алматы), артист балета, педагог. Нар. арт. КазССР (1955). В 1923—26 учился в Ленингр. (ныне С.-Петерб.) хореографич. уч-ще. С 1926 начал выступать на сцене. В 1936—37, работая артистом балета в Большом театре, закончил курсы педагогов классич. танца. В 1937—45 артист балета Театра оперы и балета в Алматы (ныне Казах. гос. академич. театр оперы и балета). Исполнил партии Мергенбая (“Камбар — На-



А.Селезнев

зым” В.В. Великанова) и др. С 1937 работал педагогом Алматин. хореографич. уч-ща. Внес значит. вклад в подготовку нац. кадров. Ученики: нар. арт. КазССР *Д.Абиров*, *С.Кушербаева*, *З.Райбаев*, засл. арт. КазССР *Р.Тажиева*, *Э.Мальбеков* и др. Награжден орд. Труд. Красного Знамени.

СЕЛЕН (Selenium), Se, хим. элемент VI группы периодич. системы; ат. н. 34, ат. м. 78,96; неметалл. С. — редкий и рассеянный элемент; его содержание в земной коре $5 \cdot 10^{-6} \%$ по массе. Природный С. представляет собой смесь 6 устойчивых изотопов. Образует неск. модификаций; наиб. устойчив серый С. — кристаллы, плотн. $4,807 \text{ г/см}^3$, темп-ра плав. 221°C . Открыт в 1817 швед. ученым *Й.Берцелиусом*. Назв. дано от греч. *selēnē* — Луна. Сопутствует сере, входит в сульфидные

минералы меди, цинка, железа, свинца. Используется при изготовлении полупроводниковых диодов, фотоэлементов, в оптич. и сигнальных приборах, терморезисторах и т. п. Все соединения С. ядовиты.

СЕЛИТРЫ (лат. *sal* — соль и *nitrum* природная сода, щелочь), нитраты аммония, натрия, калия, кальция и бария. Добывают из природных залежей (в Чили, США, Колумбии, Африке, Аргентине, Центр. Азии) или получают хим. путем. Применяют как удобрения, для приготовления пиротех. составов, в производстве взрывчатых веществ.

СЕЛКЕ, Селкен, гор. перевал в юго-вост. хр. Жетысу Алатау, проход на г. Сарыкора, расположенной на границе Казахстана и КНР. Выс. 2552 м. Открыт только в июне — октябре. Образован в герцинскую эпоху складчатости. Перекрыт кристаллич. породами плейстоцена и четвертич отложениями. На склонах С. начинается р. Сарышилде. Растут ель, сосна, береза, тополь.

СЕЛЬ (араб. сайль — бурный поток), с и л ь, м у р, грязевой, или грязекам. поток, внезапно возникающий в руслах гор. рек и характеризующийся резким кратковременным (1—3 ч) подъемом уровня, волнообразным движением и отсутствием строгой периодичности. С. формируется при выпадении обильных ливней, интенсивном таянии снега и льда ледников, вследствие землетрясений, извержений вулканов, прорывов озерных перемычек, в результате хоз. деятельности (напр., при взрывных работах в горах). Осн. меры борьбы с С. — закрепление почвенного и растит. покрова на гор. склонах, стр-во плотин и др.

СЕЛЬДЕВЫЕ (Clupeidae), сем. рыб отряда сельдеобразных. Дл. обычно до 35—50 см. Св. 60 родов; распространены от умеренных широт до тропиков. Большинство С. — морские, немногие — пресноводные рыбы. Размножаются недалеко от берегов;

икра пелагическая, у нек-рых родов донная. Питаются обычно планктоном, иногда мелкой рыбой. Стайные рыбы, многие совершают дальние миграции. Важный объект промысла (сельди, сардины, сардинеллы, кильки, шпроты, тюльки).

СЕЛЬДЖУКИ, ветвь тюркогузов, назв. по имени их предводителя Сельджука, а также назв. созданной ими мусульм. династии *Сельджукидов*. В состав С. вошли части огузских племен во главе с племенем кынык. История С. связана с историей Сельджукского государства. В 11—13 вв., смешавшись с др. ч. огузов и с ч. населения Ирана, Азербайджана и М. Азии, С. стали одним из компонентов сложения туркм., азерб. и тур. народов.

СЕЛЬДЖУКИДЫ, султаны тюрк. огузской династии, правившие в ряде стран Бл. и Ср. Востока в 11—нач. 14 в.: в гос-ве *сельджуков* (“Великие Сельджукиды”, 1038—1175), в Кони́йском султанате (кон. 11 — нач. 14 в.), в Ираке и зап. Иране (Иракские С., 1118—94), в сев. Сирии (Сирийские С., кон. 11 — нач. 12 в.), в Кермане (Керманские С., 40-е гг. 11 — кон. 12 в.). Назв. по имени Сельджука (главы тюрк. огузского племени кынык; жил в 10 — нач. 11 в.). Изначально населяли юго-зап. регион Казахстана и ср. течение Сырдарии. Крупнейшие представители С. в гос-ве сельджуков — Тогрул-бек (правил в 1038—63), Алп-Арслан (1063—1072), Мелик-шах (1072—92), Санджар (1118—57); в Кони́йском султанате — Ала-ад-Дин Кей-Кубад (1219—36).

Лит.: Лембтон Э.К., Аспекты расселения сельджуков в Иране // Мусульманский мир 950—1150, М., 1981; Агаджанов С.Г., Государство сельджукидов и Средняя Азия в XI—XII вв., М., 1991.

СЕЛЬДЖУКСКОЕ ГОСУДАРСТВО, Сельджукский султанат, гос-во, образовавшееся в процессе завоеваний огузов-сельджуков во главе с династи-

Селькупы

ей *Сельджукидов* в странах Ср. и Бл. Востока. Овладев Хорасаном (1038—44), *сельджуки* подчинили Хорезм (1043), завоевали Зап. Иран (между 1042 и 1051), Азербайджан (1054) и Ирак с Багдадом (1055). Аббасидский халиф Каим вынужден был признать Тогрул-бека Сельджукида (1038—63) султаном и “царем Востока и Запада”, сохранив за собой только номинальный суверенитет (сельджукский султан считался наместником халифа) и духовный авторитет. Столицей гос-ва Тогрул-бека стал г. Рей, столицей владений его брата Чагры-бека — г. Мерв. При Алп-Арслане (1063—72) и Мелик-шахе I (1072—92) сельджуки завоевали Армению, а после разгрома византийцев в битве при Маназкерте (1071) — почти всю М. Азию, а затем — Сирию и Палестину. Они подчинили Грузию, Ширван и Мавараннахр, владетели к-рого стали их вассалами. Наибольшего воен.-полит. могущества С. г. достигло при Мелик-шахе. Столицей стал г. Исфahan. С кон. 11 в. С. г. стало клониться к упадку. Этому способствовали: первый крестовый поход и связанные с ним события, в результате к-рых С. г. утратило Грузию, Ширван, прибрежные ч. М. Азии, ч. Сирии и Палестину; рост феод. раздробленности, сепаратистские стремления вассалов С. г. Уже Тогрул-бек должен был выделить обширные уделы членам своего рода. Некоторые из них со временем превратились в фактически самостоят. султанаты: Керманский, 1041—1187; Сирийский, 1074—1117; Конийский, или Румский, в М. Азии, 1077—1307. После смерти Мелик-шаха С. г. было охвачено междоусобиями; султанский престол последовательно переходил к сыновьям Мелик-шаха — Махмуду (1092—94), Баркирку (1094—1104), Мелик-шаху II (1104—05), Мухаммеду (1105—18), опиравшимся на разные группы знати. Этим султанам приходилось бороться не только с мятежными кликами знати, но и с движением исма-



илитских сектантов. В 1118 султанат был разделен между сыном Мухаммеда — Махмудом (Зап. Иран, Ирак и Азербайджан — т. н. Иракский султанат, 1118—57, столица — г. Хамадан) и его дядей — Санджаром (Хорасан, Хорезм и Мавараннахр, 1118—57, столица — г. Мерв). После вторжения в Ср. Азию каракитаев и сокрушит. поражения, нанесенного ими войскам Санджара в Катванской степи (1141), все обл. к В. и С. от Амударии были потеряны для С. г. В 1153 из-за налоговых притеснений восстали кочевавшие близ г. Балха огузы. Они разбили войско выступившего против них Санджара и взяли в плен его самого; вслед за тем балхские огузы подвергли опустошению Хорасан, разорив до тла гг. Мерв, Нишапур и др. В 1156 Санджару удалось бежать из плена и начать собирать войско, но в 1157 он умер. Султанат Великих Сельджуков прекратил существование. В 1194 завоевания Хорезм-шаха Текеша положили конец Иракскому султанату. Последний остаток распавшегося С. г. — Конийский султанат просуществовал до нач. 14 в.

Лит.: Агаджанов С.Г., Сельджукиды и Туркмения в XI—XII вв., Ашх., 1973; его же, Государство сельджуков и Средняя Азия в XI—XII вв., М., 1991; Гусейнов Р.А., Огузы, кыпчаки и Азербайджан XI—XII вв. Проблемы этногенеза и этнической истории народов Средней Азии и Казахстана, М., 1990.

СЕЛЬКУПЫ, народ в Сибири. Живут на С. Томской обл., Красноярского края и в Ямало-Ненецком нац. округе. Общая числ. 3,6 тыс. чел. (сер. 1990-х гг.). Яз. селькупский, относится к самодийской группе урал. языков. Верующие — православные.

СЕЛЬСКОЕ ХОЗЯЙСТВО, возделывание с.-х. растений и разведение с.-х. животных для получения продукции растениеводства (зерно, картофель, овощи, фрукты и др.) и животноводства (молоко, мясо, шерсть, яйца и др.). Зародилось в кон. каменного века, когда

человек начал обрабатывать почву простейшими орудиями труда и одомашнивать нек-рых животных. Совр. С. х. — крупная, технически оснащенная отрасль материал. произ-ва. Выделяют интенсивную (с выс. уровнем затрат и обеспечением приростов объемов произ-ва за счет механизации, электрификации, мелиорации и др.) и экстенсивную (с невыс. уровнем затрат, ориентированную на использование природного потенциала и увеличение объемов произ-ва путем вовлечения новых земель и роста поголовья скота) формы. Особую форму образует пригородное х-во, обеспечивающее потребности агломераций. В С. х. мира занято св. 50 % населения. Пл. с.-х. угодий в ок. 4500 млн. га (почти 34 % суши); обрабатываемых земель св. 1500 млн. га, в т. ч. треть мир. фонда приходится на Китай, Индию, США и Россию. Совр. С. х. включает растениеводство и животноводство. В Казахстане С. х. — одна из главных отраслей экономики. Пл. с.-х. угодий составляет (2003, млн. га) 215,7, из них пашня 22,8, сенокосы 4,8 и пастбища 182,3. На долю продукции растениеводства приходится 58,4%, животноводства — 41,6%. Общее количество сельхозформирований — 150,7 тыс. ед.: из них 141,3 тыс. крест. (фермерских) хозяйств. См. ст. **СЕМАНТИКА** (греч. *sema* — обозначающий), 1) значения единиц языка; 2) то же, что семасиология, раздел языкознания, изучающий значения единиц языка, прежде всего слов и словосочетаний; 3) один из осн. разделов *семиотики*.

СЕМАСИОЛОГИЯ, семантика (греч. *semasia* — знак, значение и *logos* — учение), направление науки о языке, значение языковых единиц (слов, грамматич. форм слов, фразеологизмов, словосочетаний, предложений), а также раздел языкознания, в к-ром изучается смысловая сторона различ. единиц языка. С. разграничивает

грамматич. и лексич. значения слов. Грамматическое значение определяет принадлежность слова к определ. классу слов (части речи), обуславливающему его общую категориальную значимость (предметность, процессуальность, признак и т. д.: мороз, морозить, морозно), возможности и особенности его сочетания с др. словами, а также особенности его видоизменения (спряжение, склонение) в связи с выражаемыми ими значениями и отношением к др. словам в словосочетании и предложении. Лексическое значение определяется как соотношенность слова с соответствующим понятием (что составляет ядро лексич. значения системе языка), т. е. различ. связями данного слова с др. словами. С., как направление в казах. языкознании стала развиваться с 1950. В исследованиях ученых определены виды значений слов, их границы и классификация, их взаимосвязи. Установлены закономерности развития слов со мн. значениями, спец. исследованы явления синонимов, антонимов, омонимов.

СЕМБАЕВ Абдихамит Ибниевич (1905, ныне а. Карабулак Шетского р-на Кара-



А.Сембаев

гандин. обл. — 1989, Алматы), д-р пед. наук (1966), проф. (1967), акад. АН СССР (1967). Засл. деятель науки КазССР. В 1931—40 работал в Казах. с.-х. ин-те; 1941—55 министр образования КазССР; 1955—63 проректор, зав. кафедрой педагогики КазГУ (ныне КазНУ им. аль-Фараби); 1963—74

директор Н.-и. ин-та пед. наук им. Ы.Алтынсарина. Автор св. 80 науч. трудов. Награжден орд. Ленина, “Знак Почета”, Труд. Красного Знамени.

С о ч.: Қазақ совет мектебінің тарихы жөніндегі очерк, А., 1958; Қазақ совет мектебінің тарихы, А., 1967.

СЕМБАЕВ Даурен Хамитович (род. 3.10.1933, Алматы), химик-органик, д-р хим. наук (1982), проф. (1987), акад. НАН РК (2003). Окончил Моск. хим.-технологич. ин-т им. Д.И. Менделеева (1956). С 1956 занимается науч. деятельностью в Ин-те хим. наук им. А.Б. Бектурова. Осн. науч. тр. в обл. синтеза кислород- и азотосодержащих производных мно-



Д.Сембаев

гофункц. карбоновых кислот. В лаборатории С. разработаны и внедрены в произ-во ванадиево-титановые катализаторы. На основе этих катализаторов создано опытно-пром. пр-тие по выпуску никотиновых кислот (г. Умань, Украина). Автор св. 230 науч. трудов. 30 автор. свидетельств, 55 патентов.

С о ч.: О связи между фазовым составом и каталитическим действием окисных ванадиево-титановых контактов в реакции профазного окисления о-ксилола // Кинетика и катализ, 1979, т. 20 (соавт.); Катализаторы органического синтеза, А., 1992 (соавт.).

СЕМБИНОВ Булат Каскенович (род. 3.11.1958, а. Капыланбек Сарыагашского р-на Юж. - Казахстан. обл.), ген. - майор. Окончил Киевское высшее воен.-морское полит. Уч-ще (1980), Воен. - полит. академию (1988). В 1988—94 зам. начальника воен.-полит. отдела Тихооке-

анского флота, преподаватель, помощник начальника АВО-КУ; 1994—96 начальник отдела Мин-ва обороны РК; 1996—97 начальник Управления делами — секретарь воен. коллегии Мин-ва обороны РК; 1997—98 помощник мин., руководитель Аппарата мин. обороны РК; 1998—2000 начальник Аппарата мин. обороны РК; 2000—01 начальник отдела Аэрокосмич. к-та Мин-ва энергетики, индустрии и торговли, Мин-ва энергетики и минер. ресурсов РК; 2001—2003 начальник Аппарата мин. обороны РК; с сент. 2003 зам. мин. обороны РК. Награжден орд. “Айбын” 2-й степени.

Лит.: Д. А ш и м б а е в, Кто есть кто в Казахстане: Биографическая энциклопедия, А., 2005.

“СЕМЕЙ ТАНЫ” (казах. “Семей таңы” — “Заря Семипалатинска”), газета, бывш. орган Семипалатин. обкома, горкома Компартии Казахстана и обл. Совета нар. депутатов. Издаётся с 4 дек. 1919 в г. Семипалатинск. Предшественники: “Қазақ тілі” (1919—28), “Жаңа ауыл” (1928—1930), “Қызыл дала” (1930—1932), “Социалды шығыс” (1932—35). С 1966 “Екпінді”, “Семей правдасы”, “Ертіс”. Награждена орд. “Знак почета”.

СЕМЕЙСТВО (биол.), таксономич. категория (ранг) в биол. систематике. С. объединяет близкие роды, имеющие общее происхождение. Напр., С. беличьих включает роды: белки, сурки, суслики, бурундуки и др.; С. сосновых образуют роды: сосна, ель, пихта и др. Крупные С. иногда разбивают на подсемейства. Близкие С. объединяют в отряды у животных, в порядки у растений, в нек-рых случаях в промежуточные группы — надсемейства, подотряды.

СЕМЕЙТАУ, сопка на крайнем В. Сарыарки, в 40 км к Ю.-З. от Семипалатинска. Водораздел рр. Шаган, Мырзабек, Муқыр. Дл. 45 км, самая выс. точка г. Қаракус (606 м). Сложена

Семенник

верхнеперм. и нижнетриас. гранитами, сиенитами, гранодиоритами. На склонах растут полынь, овсяница.

СЕМЕННИК, муж. половая железа (обычно парная) у животных и человека, в которой образуются половые клетки (сперматозоиды) и половые гормоны. У человека С. обычно наз. яичками.

СЕМЕНОВ-ТЯН-ШАНСКИЙ (до 1906 Семенов) Петр Петрович (14.1.1827, поместье близ с. Урусово, ныне Липецкая обл., Россия — 11.3.1914, С.-Петербург), рус. географ, статистик, обществ. деятель. Почетный член Петерб. АН (1873). Вице-председатель Рус. геогр. об-ва



П.Семенов-Тян-Шанский

(1873—1914). В 1856—57 исследовал Тянь-Шань, создал первую схему его орографии и высотной зональности. Организовал и руководил рядом крупных экспедиций в Центр. Азию. С его деятельностью в Геогр. об-ве связан целый этап организации крупных экспедиций по исследованию Центр. Азии (Н.Пржевальский, Ш.Уалиханов, Г.Потанин и др.), Н. Гвинеи (Н.Н. Миклухо-Маклай) и др. Руководил созданием многотомных сводок по географии России: “Географическо-статистический словарь Российской империи” (т. 1—5, 1863—85); “Россия. Полное географическое описание нашего отечества” (соавт. с В.И. Ламанским, 1899—1914). Организовал первую перепись населения России 1897. Именем С.-Т.-Ш. наз. ряд геогр. объектов в Ср. и Центр. Азии, на Кавказе, Аляске и

Шпицбергене и ок. 100 новых форм растений и животных. Геогр. об-вом СССР учреждена золотая медаль им. С.-Т.-Ш.

СЕМЕНОВА-ТЯН-ШАНСКО-ГО ПИК, гор. вершина хр. Киши Баскан, на сев. склонах Жетысу Алатау. Абс. выс. 4560 м. Назван в честь П.П. Семенова.

СЕМЕСТР (лат. *semestris* — 6-месячный), половина уч. года в высш. и ср. спец. заведениях. В С. обычно 16—18 уч. недель. Расписание уч. занятий составляется на С. Завершается сдачей зачетов и экзаменац. сессией.

СЕМИЗБУГЫ, м-ние корунда, находится в 160 км к С.-В. от г. Караганды. Открыто в 1926 М.П. Русаковым и Н.И. Наковником. Добыча корунда здесь ведется с 1927. М-ние приурочено к герцинским гранитоидам и ниж.-девонским эффузивам кварцитового массива. В массиве пл. 10 км² образованы три рудных тела (корундовое, корунд-гематитовое, баритово-корундовое). Ср. содержание корунда в кондиц. концентрате после обогащения составляет 40—45%.

СЕМИЗОРОВ Владимир Степанович (17.4.1935, г. Луганск, Россия — 5.11.2003, Алматы), театр. художник. Засл. деятель иск-в Казахстана (1969). Окончил Моск. Гос. художеств. ин-т им. В.И. Сурикова (1960). Художник-постановщик (1969—



В.Семизоров

71), гл. художник (1970—74, 1974—80) Театра оперы и балета им. Абая. Оформил спектакли: “Лебединое озеро” П.И. Чайковского (1969), “Амангельды” (1970), “Кыз Жибек” (1984) Е.Г. Брусиловского и

др. в Театре оперы и балета им. Абая, а также спектакли “Евгений Онегин” П.И. Чайковского (2000), “Биржан и Сара” М.Тулбаева (2001), “Камар сулу” Е.Рахмадиева (2003), поставленные на сцене Театра оперы и балета им. К.Байсейитовой в Астане. Лауреат Гос. пр. им. К.Байсейитовой (1966, за оформление спектакля “Шестое июля” М.Шатрова в Рус. гос. академич. театре им. М.Лермонтова). Награжден орд. “Парасат”.

СЕМИЛОВО, озеро в Сев.-Казахст. обл., в басс. Есиля, в 6 км к С. от с. Пресновка. Пл. 9,4 км², дл. 5,4 км, шир. до 2,5 км, наиб. глуб. 1,5 м. Дл. береговой линии 15,2 км. Объем воды 400 тыс. м³. Котловина озера расположена в древней долине р. Суери. Вода сильно минерализована. В летние месяцы на дне откладывается соляная корка. Обитают утка, гусь и др. птицы.

СЕМИНАР (лат. *seminarium* — рассадник, перен. — школа), вид групповых занятий по к.-л. науч., уч. и др. проблеме, обсуждение участниками заранее подготовленных сообщений, докладов и т. п. Семинарская форма обучения возникла в др.-греч. и рим. школах, где сообщения учащихся сочетались с диспутами, комментариями и заключениями преподавателей.

СЕМИНАРИЯ (лат. *seminarium* — рассадник, перен. — школа), среднее уч. заведение для подготовки служителей религ. культы нек-рых христ. конфессий (духовная семинария); в нек-рых странах — для подготовки учителей начальной школы (учительская семинария).

СЕМИОТИКА (греч. *semeion* — знак, признак), наука, исследующая способы передачи информации, свойства знаков и знаковых систем в человеческом обществе (гл. обр. естественные и искусств. языки, а также нек-рые явления культуры, системы мифа, ритуала) и природе (коммуникация в мире животных) или в самом человеке (зрительное и слуховое восприятие и др.).

КАК ПОЛЬЗОВАТЬСЯ ЭНЦИКЛОПЕДИЕЙ “КАЗАХСТАН”

Энциклопедия — систематизированный справочник, в котором многие статьи взаимно связаны, дополняя, развивая одна другую. Связь тематически близких статей определённого цикла осуществляется системой ссылок, что позволяет избежать повторения одного и того же материала в разных статьях. Названия статей, на которые в статье делаются ссылки, даются *курсивом*. Важные в смысловом отношении слова или группы слов в тексте выделены **р а з р я д к о й**.

Термины иноязычного происхождения, являющиеся названиями статей, сопровождаются этимологической справкой непосредственно после названия статьи, т. е. после так называемого чёрного слова, например: **лицензия** (лат. licentia — свобода, право). При употреблении иноязычных имён и географических названий, а также иноязычных названий учреждений, организаций, монополий, периодических изданий и т. п. они даются в русском и в оригинальном написании (при первом упоминании).

Названия периодических изданий, упоминаемые в тексте статьи, приводятся в русской транскрипции, а в скобках — на языке оригинала; общеизвестные периодические издания (например, “Таймс”) приводятся только в русской транскрипции.

В описании произведений сохраняется орфография описываемого издания.

Все иностранные фамилии, имена, географические названия, названия газет, журналов, издательств, информационных агентств, монополий, произведений искусства, научных и других учреждений, а в некоторых случаях также названия литературных или научных произведений, политических или иных организаций передаются в статьях в русской транскрипции с учётом традиционности.

В энциклопедии начата (и будет продолжена) замена традиционных неправильных написаний казахских имен, названий и наименований правильными. Прочно укоренившиеся в русскоязычной научной, учебной и художественной литературе, в географических атласах и на картах имена и названия пишутся в энциклопедии по-новому, например: Абылай (вместо Аблай), Абилмамбет (вместо Абулмамбет), Жангельдин (вместо Джангильдин), жонгары (вместо джунгары) и т. п. В традиционной форме остаются некоторые личные имена (Амангельды Иманов, Кенесары Касымов и др.). При написании географических названий Республики Казахстан использован “Государственный каталог географических названий Республики Казахстан”.

Транскрипция производится по фонетическому принципу, т. е. средствами русского алфавита передаётся возможно более точное произношение казахского слова. В основу транскрипции положены “Основные правила орфографии казахского языка”, которые распространяются не только на казахские названия, но также и на все иноязычные наименования. В отдельных случаях допускаются отступления от этих инструкций.

Приведённые примеры — только отдельные, наиболее характерные, случаи транскрипции.

При передаче составных географических названий в раздельном написании между частями названия ставится дефис, а составляющие название слова пишутся с прописной буквы, кроме союзов, предлогов и других вспомогательных слов, пишущихся в середине названия со строчной буквы, напр.: Фолл-Ривер (англ.), Хан-эз-Зебиб (араб.).

Все сложные личные имена даются без дефисов: Иоганн Себастьян, Жан Батист и т. п.

Частица “ал” (или “эл”) и её производные (“ас”, “аш” и др.)

в арабских именах и названиях произведений пишутся с дефисом и без мягкого знака (за исключением прочной традиции — в географических и других названиях), в именах — со строчной буквы (ат-Табари), в географических названиях — с прописной (Эль-Хаса). В названиях периодических изданий, театров и т. п. все составные слова названия (кроме начального слова и имён собственных) пишутся по-русски со строчной буквы, например: “Морнинг стар” (“Morning Star”).

Если название статьи дано в правильной фонетической форме, но в литературе встречается другое написание, то, кроме основной статьи, даётся ещё ссылочная статья, направляющая читателя к правильному написанию, например: аль-Фараби; см. Абу Наср ал-Фараби

В случаях очень прочной традиции правильная форма после названия статьи не указывается. Библиография в статьях энциклопедии содержит наиболее ценную литературу, дающую возможность расширить и углубить знания по освещаемому в статье вопросу. В библиографию включена, как правило, литература, имеющаяся в библиотеках республики и доступная читателю. Библиография к биографическим статьям разделяется на две основные части: а) произведения и труды данного лица, которые идут под заголовком “Сочинения” (сокращенно Соч.); б) литература о данном лице (сокращенно Лит.); библиографические указатели располагаются в конце этого раздела.

Литература на языках народов, пользующихся латинской или русской системой письменности, приводится на языке оригинала. Литература на арабском, японском, китайском, хинди и других языках с иными системами письменности приводится в русской транскрипции, а в скобках в необходимых случаях

указывается перевод заглавия на русский язык.

Наименования величин, единицы величин и их обозначения соответствуют Международной системе единиц (СИ); приводятся и другие, встречающиеся в литературе, обозначения. В целях экономии места введена система сокращений. Если

слова, составляющие название статьи, повторяются в тексте, они обозначаются начальными буквами: например, в статье "Астрономия" — буквой "А.", в статье "Верненская мужская гимназия" — "В. м. г.". К числам, означающим год, слово "год" (или "г.") не прибавляется. Дата в скобках, которая

приводится после названия произведения (литературного, музыкального, научного и др.), означает год первого его опубликования, создания или исполнения; дата после названия премии, ученого звания и т. п. означает год присуждения премии, присвоения звания и т. п.

СПИСОК ОСНОВНЫХ СОКРАЩЕНИЙ

а. — аул
абс. — абсолютный
авг. — август, августовский
австр. — австрийский
австрал. — австралийский
авт. — автономный
автомоб. — автомобильный
агр. — аграрный
адм. — административный, адмирал
адм.-терр. — административно-территориальный
адм.-хоз. — административно-хозяйственный
азерб. — азербайджанский
азиат. — азиатский
акад. — академик
акц. — акционерный
алгебр. — алгебраический
алт. — алтайский
альм. — альманах
альп. — альпийский
алюм. — алюминиевый
амер. — американский
англ. — английский
антич. — античный
апр. — апрель, апрельский
араб. — арабский
аргент. — аргентинский
арм. — армянский
артилл. — артиллерийский
арх. — архитектор, архипелаг
археол. — археологический
архит. — архитектурный
ассир. — ассирийский
ат.м. — атомная масса
ат.н. — атомный номер
атм. — атмосферный
аул. — аульный
афг. — афганский
афр. — африканский
Б. — Большой
б.ч. — большей частью
балт. — балтийский
басс. — бассейн
башк. — башкирский
белорус. — белорусский
бельг. — бельгийский
бенг. — бенгальский
библ. — библиографический
биол. — биологический
б-ка — библиотека
Бл. Восток — Ближний Восток
болг. — болгарский
ботан. — ботанический
браз. — бразильский
брит. — британский
бронз. — бронзовый

букв. — буквально
бум. — бумажный
бурж. — буржуазный
бурят. — бурятский
быв., бывш. — бывший
быт. — бытовой
В. — восток
в., вв. — век, века
в. д. — восточная долгота
вдхр. — водохранилище
вел. — великий
верх. — верхний
вет. — ветеринарный
внеш. — внешний
внутр. — внутренний
возв. — возвышенность
возд. — воздушный
вол. — волость
вост. — восточный
выс. — высота, высокая
г. — год, гора, город
г. рожд. неизв. — год рождения неизвестен
г. смерти неизв. — год смерти неизвестен
газ. — газета
гал. — галерея
гвард. — гвардейский
гг. — годы, города
ген. — генерал, генеральный
ген.-л. — генерал-лейтенант
ген.-м. — генерал-майор
ген.-полк. — генерал-полковник
геогр. — географический
геод. — геодезический
геол. — геологический
геом. — геометрический
герм. — германский
гл. обр. — главным образом
гл. — глава, главный
глин. — глиняный
глуб. — глубина
голл. — голландский
гор. — городской, горный
горнодоб. — горнодобывающий
гос. — государственный
гос-во — государство
гражд. — гражданский
греч. — греческий
груз. — грузинский
губ. — губерния
даг. — дагестанский
дат. — датский
дек. — декабрь, декабрьский
ден. — денежный
деп. — депутат, департамент
дер. — деревня
деревообр. — деревообрабатывающий
дес. — десятина
див. — дивизия

дл. — длина
док. — документальный
дол. — доллар
др. — древне...
др. — другой, другие
Др. — Древний, Древняя
драм. — драматический
евр. — еврейский
европ. — европейский
егип. — египетский
ед. — единица
ед. ч. — единственное число
ж.д. — железная дорога
ж.-д. — железнодорожный
жел. — железный
жел.-бет. — железобетонный
жил. — жилищный
журн. — журнал
З. — запад
з. д. — западная долгота
зав. — заведующий (ая)
зал. — залив
зап. — западный
заруб. — зарубежный
засл. арт. — заслуженный артист
з-д — завод
зоол. — зоологический
избр. — избранный
изд. — издание, издатель
изд-во — издательство
илл. — иллюстрация
имп. — император, императорский
ингуш. — ингушский
инд. — индийский
индонез. — индонезийский
инж. — инженер, инженерный
иностран. — иностранный
инструм. — инструмент
инсц. — инсценировка
ин-т — институт
ирак. — иракский
иран. — иранский
иск-во — искусство
исл. — исландский
исп. — испанский
ист. — исторический
итал. — итальянский
к.-л. — какой-либо, кто-либо
к.-н. — какой-нибудь
каб.-балк. — кабардино-балкарский
кабард. — кабардинский
кав. — кавалерийский
кавк. — кавказский
казах. — казахский
калм. — калмыцкий
кам. — каменный
кам.-уг. — каменно-угольный
канад. — канадский
канд. — кандидат
каракалп. — каракалпакский

кит. — китайский
кн. — книга
кож. — кожаный
кол-во — количество
колон. — колониальный
комб-т — комбинат
комп. — композитор
кон. — конец
кооп. — кооперативный
корр. — корреспондент
коэф. — коэффициент
кр. рог. скот — крупный рогатый скот
крест. — крестьянский
к-рый — который
к-т — комитет
культ. — культурный
кырг. — кыргызский
лаб. — лаборатория
лат. — латинский
лат.-амер. — латиноамериканский
латв. — латвийский
латыш. — латышский
лев. — левый
ленингр. — ленинградский
лесообработ. — лесоперерабатывающий
лесопил. — лесопильный
лесопром. — лесопромышленный
леч. — лечебный
либр. — либретто
ливан. — ливанский
лин. — линейный
лингв. — лингвистический
лит. — литературный
лит.-художеств. — литературно-художественный
литов. — литовский
лит-ра — литература
М. — Малый
м. — море
магн. — магнитный
макс. — максимальный
маслоб. — маслостойкий
матем. — математический
маш.-строит. — машиностроительный
маш-ние — машиностроение
мед. — медицинский
междунар. — международный
мекс. — мексиканский
мес. — месяц
металлообр. — металлообрабатывающий
метод. — методический
мин. — министр
мин-во — министерство
минер. — минеральный
мир. — мировой
мкр. — микрорайон
мл. — младший
мн. — многие, много
мн. ч. — множественное число
м-ние — месторождение
мол. — молекулярный
молд. — молдавский
монг. — монгольский
мор. — морской
муж. — мужской
муз. — музыкальный
муком. — мукомольный
мусульм. — мусульманский
мясо-мол. — мясомолочный
н. э. — наша эра
н.-и. — научно-исследовательский

Н. — Новый, Нижний
наз. — называемый, называется
назв. — название, назван
наиб. — наиболее, наибольший
напр. — например
нар. арт. — народный артист
нар. — народный
нас. — население
наст. время — настоящее время
наст. фам. — настоящая фамилия
науч. — научный
нац. — национальный
нач. — начало, начальник
нед. — неделя
неизв. — неизвестно, неизвестный
нек-рый — некоторый
нем. — немецкий
неск. — несколько
нефт. — нефтяной
нефтедоб. — нефтедобывающий
нефтеперераб. — нефтеперерабатывающий
ниж. — нижний
низм. — низменность
нояб. — ноябрь, ноябрьский
о., о-ва — остров, острова
об-во — общество
обл. — область, областной
обработ. — обрабатывающий
одноим. — одноименный
оз. — озеро
ок. — океан, около
окр. — округ, окружной
окт. — октябрь, октябрьский
олимп. — олимпийский
олов. — оловянный
опубл. — опубликован, опубликованный
орг-ция — организация
орд. — орден
осет. — осетинский
осн. — основан, основанный, основной
отд. — отдельный
отр. — отряд (биол.)
офиц. — официальный
п. — пик
пакист. — пакистанский
пам. — памятник
панам. — панамский
парагв. — парагвайский
парт. — партийный
пасс. — пассажирский
пед. — педагогический
пер. — перевод
первонач. — первоначально, первоначальный
переим. — переименован (ный)
перен. — в переносном смысле
перс. — персидский
петерб. — петербургский
пех. — пехотный
пищ. — пищевой
пл. — площадь
плав. — плавление
плем. — племенной
плотн. — плотность
п-ов — полуостров
подотр. — подотряд
пол. — половина
полиграф. — полиграфический
полит. — политический
полк. — полковник

португ. — португальский
пос. — поселок, поселковый
посв. — посвящен (ный)
пост. — постановка, постановление
пр. — премия, прочий
прав. — правый
пр-во — правительство
пред. — председатель
предисл. — предисловие
преим. — преимущественно
прибл. — приблизительно
прим. — примечание
пров. — провинция
прод. — продовольственный
произв. — производство
произ-во — производство
прол. — пролив
пром. — промышленный
пром-сть — промышленность
проф. — профессор, профессиональный
пр-тие — предприятие
псевд. — псевдоним
р., рр. — река, реки
разг. — разговорное
различ. — различный
ред. — редакция, редактор
реж. — режиссер
религ. — религиозный
респ. — республика, республиканский
рим. — римский
рис. — рисунок
р-н — район
род. — родился
род. п. — родительный падеж
ром. — роман
росс. — российский
рук. — руководитель, руководство
рус. — русский
С. — север
с. — село, страница
с. х-во — сельское хозяйство
с.-х. — сельскохозяйственный
с. ш. — северная широта
санскр. — санскритский
сауд. — саудовский
сах. — сахарный
сб., сб-ки — сборник, сборники
св. — свыше, святой
сев. — северный
сел. — сельский
сем. — семейство
сент. — сентябрь, сентябрьский
сер. — середина
серб. — сербский
серебр. — серебряный
сиб. — сибирский
симф. — симфонический
скульпт. — скульптурный
слав. — славянский
след. — следующий
см. — смотри
собр. — собрание
собств. — собственно
сов. — советский
совм. — совместно
совр. — современный
сокр. — сокращенный
соц.-дем. — социал-демократический
соц.-экон. — социально-экономический
соч. — сочинение

С.-Петербург — Санкт-Петербург
 спец. — специальный
 ср. — сравни, средний
 ср.-азиат. — среднеазиатский
 ср.-век. — средневековый
 ср.-год. — среднегодовой
 ст. — станция, статья, старший
 ст. ст. — старый стиль
 стек. — стекольный
 стих. — стихотворение
 стр-во — строительство
 суд. — судебный
 т.,тт. — том, тома
 т.е. — то есть
 т.к. — так как
 т.н. — так называемый
 т.о. — таким образом
 табл. — таблица
 тадж. — таджикский
 тат. — татарский
 тв. — твердость
 т-во — товарищество
 театр. — театральный
 текст. — текстильный
 телегр. — телеграфный
 телеф. — телефонный
 темп-ра — температура
 терр. — территория
 тех. — технический
 торг. — торговый
 тр. — труды
 трансп. — транспортный
 трикот. — трикотажный
 тур. — турецкий
 туркм. — туркменский
 тыс. — тысяча, тысячелетие
 у. — уезд
 угол. — угольный
 уд. — удельный
 узб. — узбекский
 уйг. — уйгурский
 укр. — украинский
 ум. — умер
 ун-т — университет
 ур-ние — уравнение
 ур. м. — уровень моря
 уч. — учебный
 уч-ще — училище
 фаб. — фабричный
 фам. — фамилия
 фаш. — фашистский
 февр. — февраль, февральский
 фельдм. — фельдмаршал
 феод. — феодальный
 физ. — физический
 физиол. — физиологический
 филол. — филологический
 филос. — философский
 финанс. — финансовый
 ф-ка — фабрика
 франц. — французский
 ф-т — факультет
 хим. — химический
 х-во — хозяйство
 хл.-бум. — хлопчатобумажный
 хоз. — хозяйственный
 хр. — хребет
 христ. — христианский
 худ. — художник
 цем. — цементный
 центр. — центральный
 ч. — часть
 чел. — человек

четв. — четверть
 числ. — численность
 чл. — член
 чл.-корр. — член-корреспондент
 ч.-л. — что-либо
 швейц. — швейцарский
 шир. — ширина
 шт. — штат, штука
 экз. — экземпляр
 экон. — экономический
 этногр. — этнографический
 Ю. — юг
 ю.ш. — южная широта
 юж. — южный
 юрид. — юридический
 явл-ся — является
 яз. — язык
 якут. — якутский
 янв. — январь, январский
 япон. — японский

В прилагательных и причастиях допускается отсечение окончаний, включая суффиксы: “альный”, “ельный”, “енный”, “еский”, “ионный”, “ующий” и другие. Напр., “континент.”, “освобождает.”, “внутр.”, “тропич.”, “привилегиров.” и др.

СОКРАЩЕННЫЕ ОБОЗНАЧЕНИЯ ЕДИНИЦ ВЕЛИЧИН

А — ампер
 атм — атмосфера (физическая)
 а. е. — астрономическая единица
 а. е. м. — атомная единица массы
 В — вольт
 В·А — вольт-ампер
 Вб — вебер
 Вт — ватт
 га — гектар
 Гн — генри
 Гр — грэй
 Гц — герц
 град — градус угловой
 дБ — децибел
 Дж — джоуль
 дптр — диоптрия
 К — кельвин
 кар — карат
 кг — килограмм
 Кл — кулон
 л — литр
 м — метр
 мес — месяц
 миля — морская миля
 мм вод. ст. — миллиметр водяного столба
 мм рт. ст. — миллиметр ртутного столба
 мин — минута
 Н — ньютон
 нед — неделя
 Ом — ом
 Па — паскаль
 пк — парсек
 рад — радиан
 °С — градус Цельсия
 св. год — световой год
 с — секунда
 сут — сутки

т — тонна
 ч — час

СОКРАЩЕНИЯ В БИБЛИОГРАФИЧЕСКИХ ОПИСАНИЯХ

авт. — автор
 библи. — библиография
 бюл. — бюллетень
 в. — выпуск
 гл. — глава, главный
 дисс. — диссертация
 Докл. — Доклады
 доп. — дополнение, дополнительный
 загл. — заглавие
 Зап. — Записки
 избр. — избранные
 Изв. — Известия
 Лит. — литература
 огл. — оглавление
 отв. ред. — ответственный редактор
 Полн. собр. соч. — Полное собрание сочинений
 прил. — приложение
 публ. — публикация
 разд. — раздел
 реф. — реферат
 рец. — рецензия
 сб. — сборник
 сер. — серия
 соавт. — соавтор
 сокр. — сокращенный
 сост. — составитель
 Соч. — Сочинения
 Тр. — Труды
 Уч. зап. — Ученые записки

АББРЕВИАТУРЫ

АЕН — Академия естественных наук
 АМН — Академия медицинских наук
 АН — Академия наук
 АО — автономная область, акционерное общество
 АОЗТ — акционерное общество закрытого типа
 АООТ — акционерное общество открытого типа
 АПК — агропромышленный комплекс
 АПН — Академия педагогических наук
 АССР — автономная советская социалистическая республика
 АСУ — автоматизированная система управления
 АСУП — автоматизированная система управления предприятием
 АТС — автоматическая телефонная станция
 АХ — Академия художеств
 АЭС — атомная электростанция
 БСЭ — Большая советская энциклопедия
 ВАСХНИЛ — Всесоюзная академия сельскохозяйственных наук им. В.И.Ленина
 ВВП — валовой внутренний продукт
 ВВС — военно-воздушные силы
 ВГИК — Всероссийский (Всесоюзный) государственный институт кинематографии
 ВДВ — воздушно-десантные войска

ВДНХ — Выставка достижений народного хозяйства
 ВКП (б) — Всесоюзная коммунистическая партия (большевиков)
 ВЛКСМ — Всесоюзный Ленинский коммунистический союз молодежи
 ВМС — военно-морские силы
 ВМФ — военно-морской флот
 ВВП — валовой национальный продукт
 ВО — военный округ
 ВОЗ — Всемирная организация здравоохранения
 ВПК — военно-промышленный комплекс
 ВС — Верховный Совет
 ВСМ — Всемирный Совет Мира
 ВФП — Всемирная федерация профсоюзов
 ВЦ — вычислительный центр
 ВЧК — Всероссийская чрезвычайная комиссия по борьбе с контрреволюцией и саботажем
 ГИТИС — Государственный институт театрального искусства
 ГК — Гражданский кодекс
 ГОК — горно-обогатительный комбинат
 ГРЭС — государственная районная электростанция
 ГЭС — гидроэлектростанция
 ДОСААФ — Добровольное общество содействия армии, авиации и флоту СССР
 ЗАО — закрытое акционерное общество
 ИСЗ — искусственные спутники Земли
 КазФАН — Казахский филиал АН СССР
 КСЭ — Казахская Советская Энциклопедия
 КГБ — Комитет государственной безопасности
 КЗоТ — Кодекс законов о труде
 КПСС — Коммунистическая партия Советского Союза
 ЛАГ — Лига арабских стран
 ЛЭП — линия электропередач
 МАГАТЭ — Международное агентство по атомной энергии
 МБРР — Международный банк реконструкции и развития
 МВД — Министерство внутренних дел
 МБЭС — Международный банк экономического сотрудничества
 МВФ — Международный валютный фонд
 МИД — Министерство иностранных дел
 МОК — Международный олимпийский комитет
 МОН РК — Министерство науки и образования Республики Казахстан
 МСОП — Международный союз охраны природы и природных ресурсов
 НАН РК — Национальная академия наук Республики Казахстан
 НАТО — Организация Североатлантического договора
 НИОКР — научные исследования и опытно-конструкторские разработки

НКВД — Народный комиссариат внутренних дел
 НОК — Национальный олимпийский комитет
 НПО — научно-производственное объединение
 НПЦ — научно-производственный центр
 НТП — научно-технический прогресс
 НТР — научно-техническая революция
 ОАЕ — Организация африканского единства
 ОАО — открытое акционерное общество
 ООН — Организация объединенных наций
 ООО — общество с ограниченной ответственностью
 ОГПУ — Объединенное государственное политическое управление
 ПДК — предельно допустимая концентрация
 ПО — производственное объединение
 РСДРП (б) — Российская социал-демократическая рабочая партия (большевиков)
 РСФСР — Российская Советская Федеративная Социалистическая Республика
 РФ — Российская Федерация
 СМИ — средства массовой информации
 СНГ — Содружество Независимых Государств
 СНК — Совет Народных Комиссаров
 СУАР — Синьцзян-Уйгурский автономный район
 СССР — Союз Советских Социалистических республик
 СП — Союз писателей
 СЭВ — Совет экономической взаимопомощи
 ТНК — транснациональные корпорации
 ТОО — товарищество с ограниченной ответственностью
 ТЭС — тепловая энергетическая станция
 ТЮЗ — Театр юного зрителя
 УК — уголовный кодекс
 ФАИ — Международная автомобильная федерация
 ФАО — Продовольственная и сельскохозяйственная организация ООН
 ФИДЕ — Международная шахматная федерация
 ФИФА — Международная федерация футбольных ассоциаций
 ЦГМК — Центральный государственный музей Казахстана
 ЦИК — Центральный исполнительный комитет
 ЦК — Центральный Комитет
 ЦГА РК — Центральный государственный архив Республики Казахстана
 ЦСУ — Центральное статистическое управление
 ЧК — Чрезвычайная комиссия
 ЭВМ — электронная вычислительная машина
 ЮНЕСКО — Организация Объеди-

ненных Наций по вопросам образования, науки и культуры

СОКРАЩЕННЫЕ НАЗВАНИЯ ГОРОДОВ

А. — Алматы
 Акм. — Акмола
 Анк. — Анкара
 Аст. — Астана
 Астр. — Астрахань
 Ашг. — Ашгабад
 Биш. — Бишкек
 Душ. — Душанбе
 Ер. — Ереван
 К. — Киев
 К. — Казань
 Л. — Ленинград
 Лонд. — Лондон
 М. — Москва
 Новосиб. — Новосибирск
 Орен. — Оренбург
 П. — Париж
 Пек. — Пекин
 Сем. — Семипалатинск
 СПб — Санкт-Петербург
 Ст. — Стамбул
 Таш. — Ташкент
 Тб. — Тбилиси
 У.-Б. — Улан-Батор
 У. — Урумчи







533

ПРИСТАВКИ СИ И МНОЖИТЕЛИ ДЛЯ ОБРАЗОВАНИЯ ДЕСЯТИЧНЫХ КРАТНЫХ И ДОЛЬНЫХ ЕДИНИЦ И ИХ НАИМЕНОВАНИЙ

Приставка	Обозначение приставки		Множитель
	международное	русское	
экса	E	Э	10 ¹⁸
пета	P	П	10 ¹⁵
тера	T	Т	10 ¹²
гига	G	Г	10 ⁹
мега	M	М	10 ⁶
кило	k	к	10 ³
гекто	h	г	10 ²
дека	da	да	10 ¹
деци	d	д	10 ⁻¹
санتي	c	с	10 ⁻²
милли	m	м	10 ⁻³
микро	μ	мк	10 ⁻⁶
нано	n	н	10 ⁻⁹
пико	p	п	10 ⁻¹²
фемто	f	ф	10 ⁻¹⁵
атто	a	а	10 ⁻¹⁸



УСЛОВНЫЕ ОБОЗНАЧЕНИЯ

НАСЕЛЕННЫЕ ПУНКТЫ





	ПО ЧИСЛУ ЖИТЕЛЕЙ		ПО АДМИНИСТРАТИВНОМУ ЗНАЧЕНИЮ И ТИПУ ПОСЕЛЕНИЯ	
		свыше 1 000 000	<u>АСТАНА</u>	Столицы государств
		от 500 000 до 1 000 000	<u>ТАРАЗ</u>	Центры областей
		от 100 000 до 500 000	<u>АЛМАТЫ</u>	Города республиканского подчинения
		от 50 000 до 100 000	БАЛКАШ	Города областного подчинения
		от 10 000 до 50 000	ЖАРКЕНТ	Города районного подчинения
	менее 10 000	Тулыкбас	Поселки	
		<i>Баканас</i>	Сельские населенные пункты	

Примечание: На территории Республики Казахстан столица государства, центры областей и районов выделены красным цветом





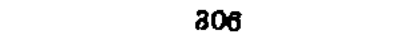









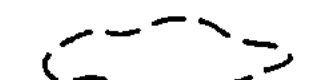



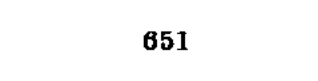

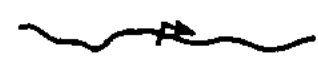

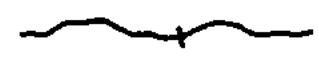

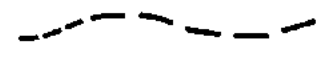

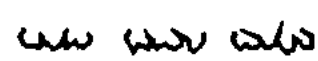

ГРАНИЦЫ

	государственные
	областные
	районные

ПУТИ СООБЩЕНИЯ

	Железные дороги
	Главные автомобильные дороги
	Прочие автомобильные дороги
	Морские пути и расстояния в километрах
	Железнодорожные паромы

ПРОЧИЕ УСЛОВНЫЕ ОБОЗНАЧЕНИЯ

	Отмели и мели		Пески
	Озера: а - пресные, б - соленые		Болота
	Озера пересыхающие		Солончаки
	Отметки урезов воды над уровнем моря		Скалы
	Отметки глубин		Сухие русла
	Начало судоходства на реках		Уступы, чинки
	Водопады и пороги		Перевалы
	Пересыхающие реки		Многолетняя мерзлота
	Границы плавучих льдов в период наибольшего распространения		Материковые льды
	Границы плавучих льдов в период наименьшего распространения		Вулканы
	Граница ледяного покрова		Отметки высот над уровнем моря
	Мелиоративные каналы		Коралловые рифы
	Морские порты. Пристани		Теплые морские течения
	Маяки. Аэропорты		Холодные морские течения

СОКРАЩЕНИЯ, ПРИНЯТЫЕ НА КАРТАХ

а. - аул	гор. - город	низм. - низменность	С. - север
Бол. - большой	З. - запад	о., о-ва - остров, острова	с. - село
В. - восток	зал. - залив	обл. - область	Св. - Святой
в.д. - восточная долгота	Зап. - западный	оз. - озеро	Сев. - северный, северо...
вдп. - водопад	запов. - заповедник	пер. - перевал	с.ш. - северная широта
вдхр. - водохранилище	з.д. - западная долгота	п-ов, п-ова - полуостров, полуострова	хр. - хребет
возв. - возвышенность	им. - имени	пор. - пороги	центр. - центральный
Вост. - восточный, восточно...	кан. - канал	пос. - поселок	Ю. - юг
впад. - впадина	ледн. - ледник	прол. - пролив	Юж. - южный, южно...
г. - гора	м. - мыс	р-н - район	ю.ш. - южная широта
г.а. - городская администрация	Мал. - малый	Респ. - Республика	

ИМЕННОЙ УКАЗАТЕЛЬ

- Абай Кунанбаев — 7, 12, 47, 51, 52, 59, 65, 68, 72, 74, 80, 94, 95, 171, 206, 252, 272, 294, 356, 368, 370, 378, 388, 413, 419, 441, 442, 453, 472, 491, 517
 Абайулы М. — 356
 Абакумов С.М. — 376
 Аббас III (иран. шах) — 91
 Аббас би — 496
 Аббас М. — 269
 Аббас-бек — 60
 Аббасиды — 205
 Абд ал-Азиз-хан (Шибанид) — 96
 Абд ал-Васи — 308
 Абд ал-Мумин — 308
 Абд ал-Мутталиб — 74
 Абд ал-Халик ал-Гидждувани — 96, 97
 Абд ар-Раззак Самарканди — 392
 Абд ар-Рашид-хан — 15, 16, 76
 Абдаллах II — 54, 307, 308
 Абдаллах ибн Мухаммад ибн Али Насраллахи — 306
 Абдикаримов К. — 262
 Абдикаримов О. — 284
 Абдииков Т. — 520
 Абдолла-хан — 495
 Абдрахман I — 205
 Абдрахманов Е. — 56
 Абдрахманов Ж. — 208
 Абдрахманов К. — 313
 Абдрахманова Т. — 103
 Абдрашев Ж. — 285
 Абдуллин Х. — 435
 Абдул-Меджид — 241
 Абдул-Хамид II — 241
 Абикен Токтамысулы — 79
 Абикен Хасенов — 28, 47
 Абилмамбет-хан — 221
 Абилов Б. — 476
 Абилова Н. — 78
 Абилхаир-хан — 13, 34, 162, 221, 311, 364, 366, 463
 Абиьгазин К. — 262
 Абиьдаев Т. — 409
 Абиьтаев Е. — 204
 Абиоров Д. — 386, 233, 525
 Абишев А. — 21, 204, 232, 412
 Абоимов В. — 324
 Аболин Р.И. — 354
 Абрамов Ф. — 476
 Абу Бакр — 42, 96, 97, 199
 Абу Ибрахим Исмаил — 461
 Абу Касым — 435
 Абу Муслим — 205
 Абу Наср ал-Фараби — 48, 248, 251, 293, 461
 Абу Нувас — 304
 Адиллов Абуали — 486
 Адиллов Абубакир — 486
 Адиллов Аскар — 486
 Адиллов Д. — 486
 Адиллов Ж. — 486
 Абулгази-хан — 184
 Абу-л-Фадл ал-Карши, Джамал ад-Дин ал-Карши — 55
 Абулхаир Аббас — 60
 Абулхайр-хан — 59, 76, 171, 307, 381
 Абызов В. — 491
 Абыкаев Н. — 284
 Абыл — 78, 172
 Абылай-хан — 196, 246, 308, 366, 435, 472
 Август, имп. — 412, 474
 Авенирова А.И. — 294
 Агадилов Ж. — 286
 Аганас — 386
 Агахи — 308
 Агеева Е.И. — 21, 80, 250, 487
 Агиш-мирза (ногай. мирза) — 77
 Агынтай — 164
 Агытаев С. — 386
 Адамбаев Б. — 35
 Адамс Дж.К. — 136
 Адуд ад-Дин Абд ар-Рахман ибн Ахмет ал-Иджици — 26
 Ажиев У. — 350
 Азербайев Кенен — 47, 102, 103
 Азимов А. — 113
 Азовский-Элькин М.Б. — 433
 Айбек — 73
 Айманов Ш. — 436
 Аймауытов Ж. — 35, 52, 294, 333, 368, 370, 374, 390, 397, 408, 419, 479
 Айни С. — 73, 447
 Айсулу — 468
 Айтбаев Г. — 380
 Айтбаев С. — 108, 251, 350
 Айтеке би — 215, 221
 Айтматов Ч. — 21, 73, 85, 132, 155, 203, 213, 412, 520
 Айтмурзаев К. — 262
 Айтпаев Е. — 262
 Айтхожин М. — 25, 121
 Айтхожина Н. — 121
 Айюб ибн Шади — 456
 Акан сери — 102, 195, 457, 522
 Аканаев А. — 350
 Аканаева Б. — 108
 Акинжанов М. — 454
 Акишев З. — 213
 Акишев К. — 10, 164, 176, 188, 222, 249, 250, 340, 380, 495
 Аксянов М. — 107
 Актайлак — 443
 Актанберды — 294
 Актан Керейулы — 59, 172
 Акыт Улымжылулы — 523
 Ала ад-Дин Аттар — 96
 Ала ад-Дин Кей-Кубад — 430, 525
 Алай — 216
 ал-Джаухари — 55
 Алдонгаров Е. — 318
 Александр I — 147
 Александр III — 148, 341
 Александр Македонский — 145, 286, 356, 461, 524
 Александр Невский — 439
 Александра Федоровна, Алиса (имп.) — 148
 Александров А.А. — 447
 Алексеев С.А. — 425
 Алексей — 148
 Алексей Михайлович Романов, царь — 311
 Али ибн Абу Талиб — 96
 Али Йазди — 55
 Алиякпаров М. — 406
 ал-Идриси — 160
 Аликей — 519
 Алимбаев М. — 427, 441
 Алимбаев Ш. — 113
 Алимжанов А. — 262, 368, 419
 Алимкулов Т. — 368
 Алим-хан — 200
 Али-тегин — 461
 Алишер Навои — 305

- Алле В.Ю. — 391
 ал-Макдиси — 248, 495
 ал-Мамун — 248
 Алмонд Г. — 339
 Алп-Арслан — 144, 525, 526
 Алпысбаев Т. — 401
 Алпысбаев Х. — 70, 134
 Алтынбеков Е. — 321
 Алтынсарин Ы. — 24, 94, 119, 235, 294, 368, 370, 374, 434, 443, 521
 Алтын-хан — 216
 Алфеди А. — 340
 Алферов Ж. — 120
 Алшекей — 28
 Альберт М. — 132
 Альдрованди У. — 231
 Альжанов О. — 442
 Альжанов Ш. — 294
 Альмашулы Ж. — 51
 Альпиева Л. — 170
 Альфано Ф. — 378
 Амангельды Иманов — 65, 425, 488
 Аманжолов К. — 21, 272, 285, 379
 Аманжолов М. — 350
 Аманжолов С. — 95, 480
 Амен Байбатыров — 247
 Амзеев А. — 394
 Аминов К. — 262
 Амир Сайид Кулал — 96
 Амир Хосров Дехлеви — 95, 145
 Аммон О. — 390
 Амр ибн Лейс Саффари — 461
 Амре Кашаубаев — 121, 195, 380
 Анастасия Романовна Захарьина-Юрьева — 419
 Андерсон К.Д. — 335
 Андриасян Р.С. — 433
 Андрусов Н.И. — 267
 Аничков И.В. — 85
 Анк Марций — 411
 Анкинович Е.А. — 491
 Анна — 419
 Анна Иоанновна — 214, 366, 386
 Анненков — 68
 Анненкова-Бернар Н.П. — 103
 Анов Н.И. — 433
 Антиох III Великий — 412, 413, 419, 429, 432, 433, 435, 436, 443, 448, 454, 464, 488, 512, 520
 Антиох IV Эпифан — 524
 Антуан А. — 107
 Аравин П. — 49
 Аралбай — 214
 Арафат Я. — 269
 Арбузов А. — 262
 Аргынбаев М. — 486
 Аргынбай — 164
 Ардашир I — 487
 Аренский А.С. — 395
 Арзютов Н.К. — 470
 Арик-Буга — 32
 Аристов Н.А. — 95, 464,
 Аристотель — 201, 211, 231, 291, 302, 373
 Арсалан — 469
 Арслан-хан — 33
 Арслан-хан Сулеймен — 75
 Артабан V — 487
 Артаев Б. — 197
 Артамонов М.И. — 458
 Архангельский А.Д. — 267, 328
 Архимед — 201
 Архипов Л. — 512
 Арчибасов И. — 512
 Аршак — 287
 Арыстанбай — 235
 Асан ата — 194
 Асан Кайгы — 293
 Асанов Б. — 449
 Асанов Ж. — 35
 Асанов К. — 190
 Асарходдон — 285
 Асафьев Б.В. — 386
 Асет — 102, 164, 394
 Асимов Д. — 491
 Ассуиров С.П. — 432
 Асфендияров С. — 217, 298, 408
 Атабаев Б. — 132
 Атамбекова Т. — 262
 Атей, царь — 474
 Аттар — 304
 Аубакиров О. — 285
 Ауэзов М. — 7, 12, 21, 52, 53, 58, 61, 63, 85, 104, 120, 132, 154, 165, 171, 176, 202, 203, 207, 213, 224, 252, 254, 261, 262, 318, 333, 346, 368, 374, 377, 378, 390, 394, 397, 402,

- Ауэр фон Вельсбах К. — 359
 Афанасьев О.А. — 262
 Афанасьева Т.А. — 433
 Афиногенов А.Н. — 432, 415, 512
 Ахинжанов М.Б. — 491
 Ахмад-хан — 60
 Ахмед Касани — 96
 Ахмедияров К. — 203
 Ахмедьяров Г. — 286
 Ахметбеков Н. — 103, 488
 Ахметов Д. — 358
 Ахметова М. — 49
 Ахромеев В.С. — 433
 Ахтанов Т. — 61, 63, 412, 419, 454
 Ашимов А. — 460
 Ашимов Б. — 358
 Ашимтай — 83
 Ашшурбанипал (ассир. правитель) — 149
 Аюи Р.Ж. — 293
 Аюханов Б. — 170
 Аяз би — 215
 Бабажанов М. — 127, 434
 Бабур, Захир ад-Дин Мухаммад Бабур — 16, 76
 Бага шад — 150
 Багланова Р. — 207
 Багратион П.И. — 246
 Бадам — 386
 Бадр ад-Дин ал-Кашмири — 392
 Бажанов В.С. — 269
 Базар Балкы — 207
 Байбала — 443
 Байбосынов К. — 493
 Байгаскина А. — 49
 Байгелди О. — 284
 Байгулыулы К. — 516
 Байдалы би — 454
 Байдаралин Ж. — 445
 Байджиев М.Т. — 520
 Байдилдаев М. — 200, 207
 Байдуллаев А. — 486
 Байжанов К. — 195, 380
 Байжигит — 102
 Байжуманов М. — 262

- Байзаков И. — 165, 167
 Байкадамов Б. — 204, 437
 Байкадамова А. — 463
 Байкокше — 235
 Баймагамбетов С. — 401
 Баймаханов Р. — 113
 Байменов А. — 476
 Байменше С. — 35
 Байпаков К. — 231, 232, 250, 254
 Байрамуков И. — 197
 Байрон Дж. — 24, 420
 Байсеитов К. — 85, 213, 520
 Байсеитова К. — 121, 164
 Байсеитова Н. — 286
 Байсеркеулы М. — 213, 261
 Байтереков С. — 24, 437
 Байток — 186
 Байтурсынов А. — 52, 68, 224, 225, 286, 287, 294, 298, 299, 321, 353, 356, 370, 374, 408, 479
 Байшолаков Ж. — 462
 Байшолаков К. — 462
 Байшолаков Т. — 462
 Бала Ораз — 57
 Балабеков Б. — 262, 380
 Балавинский Л.И. — 81
 Балаев Г.Н. — 433
 Балакаев А. — 213
 Балакирев М.А. — 65, 344, 412
 Баламайсан — 102
 Баласагуни Юсуф — 293, 426
 Балгабайулы З. — 162
 Балгимбаев Н. — 358
 Балгымбаев А. — 225
 Баллод Ф.В. — 470
 Балмуханов С.Б. — 208, 384, 406
 Балта — 235
 Балуан Шолак — 522
 Бальзак О. — 397, 418
 Бальмонт К. — 435
 Бальхозин И.Г. — 433
 Бапан би — 454
 Бапов С. — 458
 Бапыш — 28
 Барак-хан — 307
 Бардин Дж. — 151
 Бари А.Л. — 416
 Барibaев Ж. — 63
 Баркер Р. — 275
 Баркиярук — 526
 Барклай-де-Толли М.Б. — 246
 Бармак — 164
 Бартоломмео Фра — 393
 Бартольд В.В. — 32, 50, 72, 95, 225, 254, 396, 433, 452, 463
 Баруздин С. — 202
 Басимов Х. — 452
 Батур-хунтайджи — 216, 246
 Батурин Ю. — 61
 Бату-хан — 56, 111, 221, 222, 470, 477
 Батырбеков Ж. — 63
 Бауэрсфельд В. — 325
 Бах И.С. — 62, 217, 361
 Бахадур-хан — 307
 Бачаи Сакао — 91
 Башшар ибн Бурд — 304
 Баязид I — 240
 Баялиев К. — 394
 Баян батыр — 477
 Баян-хан — 488
 Бегалин С. — 246
 Бегельдинов Т. — 38
 Бегимбетов Н. — 298
 Безсонов А.А. — 354
 Бейбарс, султан — 470
 Бейльштейн Ф.Ф. — 138
 Бейсебаев М. — 358
 Бейсеев О. — 313
 Бейсембинов А.С. — 413
 Бейсембинова Е. — 413
 Бейсенбаев О. — 480
 Бейсенов А. — 164, 166, 481
 Бейсеуов А. — 24, 385
 Бекболатов С. — 262
 Бекежанов Н. — 167
 Бекенов К. — 251
 Бекешев А. — 262
 Беккерель А. — 151, 383
 Бекмаханов Е. — 202, 274
 Бекмухамбетулы М. — 172
 Бекова Х. — 262
 Бекович-Черкасский А. — 139
 Бектаев Б. — 457
 Бектуров А. — 120
 Бекхожин К. — 379, 521, 522
 Белинский В.Г. — 171
 Белл Д. — 353
 Беллини В. — 421
 Белобородов И.Н. — 375
 Белов Ж. — 132
 Бельский И.Д. — 385
 Беляев А.Р. — 113
 Беляев С. — 197
 Белялов В.А. — 114
 Бенсон Л. — 500
 Берг Л.С. — 433, 434
 Берг Ф. — 433
 Берггольц О. — 472
 Бердибек-хан — 111, 222, 470
 Березин И.Н. — 433
 Березовский Ф.А. — 447
 Беренс П. — 134
 Бержанов К. — 294
 Берке-хан — 154, 470, 477
 Беркимбаев Е. — 195
 Берлиоз Г. — 49, 402
 Бернар К. — 291
 Бёрни Ч. — 48
 Бернстайн Л. — 88
 Бернштам А.Н. — 9, 84, 105, 250, 254, 292, 340, 380, 389, 449, 452, 473, 493, 495
 Берсиев Шыганак — 69
 Берцелиус Й. — 25, 220, 337, 525
 Бессонов Е. — 380
 Бетховен Л. — 83, 217, 418
 Бибииков Б.А. — 433
 Бизе Ж. — 77, 239
 Билал ибн Рабах — 42
 Бильге-каган — 188, 248
 Бинаи — 306, 307
 Биржан сал — 47, 102, 195, 380, 457, 469, 513, 522
 Бируни — 109
 Бичурин Н.Я. — 185
 Биш М.Ф.К. — 291
 Блэстон С. — 55
 Бобривников А. — 95
 Богда — 78
 Богданов М.А. — 231
 Богданович К.И. — 293, 518
 Богенбай батыр — 13, 164, 196, 454
 Богунова Е. — 462
 Бозова Ж. — 462
 Бок Ф. — 41
 Бокарев Д.С. — 334
 Бокаччо Дж. — 153
 Бокейханов А. — 68, 70, 205, 286, 287, 298, 374, 408, 479

- Бокейханов М. — 64, 380
 Бокейханов Н. — 64, 380, 519
 Бокий Г.И. — 241
 Бокин Т. — 418
 Боккаччо Дж. — 312
 Боксерман Л.И. — 433
 Болдырев С. — 396
 Болек — 214
 Болек батыр — 386
 Больш В. — 132
 Бопекыз — 162
 Борибай-батыр — 477
 Борис Годунов — 214, 419, 519
 Боровиковский В. — 350
 Боровлев Л.И. — 455
 Боровский В.М. — 355
 Бородин А.П. — 61, 155, 239, 413
 Боррель А. — 208
 Боттичелли С. — 350
 Бочаров А.И. — 385
 Боэций — 48
 Брагин П. — 163
 Брам О. — 107
 Брамс И. — 62, 83, 217, 263, 402
 Брамс Р. — 389
 Браун Е. — 65
 Браун Э. — 420
 Брестель В. — 132
 Брехт Б. — 491
 Бриттен — 402
 Бродский И.И. — 407
 Брукнер А. — 402
 Бруно Дж. — 108
 Брусиловский Е. — 61, 62, 64, 72, 77, 78, 132, 170, 204, 210, 239, 395, 429, 447, 454, 488, 528
 Брэдбери Р. — 113
 Бубличенко Н.Л. — 81
 Буданбеков Д. — 150
 Бударин Н. — 61
 Буденный С.М. — 41
 Бузкулак — 43
 Бузони Ф. — 134
 Букетов Е. — 489
 Булан каган — 176
 Булаховский Л.А. — 376
 Булкишев Б. — 254, 374
 Булыго В.С. — 81
 Бумын-каган — 45
 Бунзен Р. — 427
 Бунин И. — 24, 153, 172
 Буров В.Г. — 111
 Бурындык-хан — 12, 60, 307
 Буслаев Ф.И. — 376
 Бутлеров А.М. — 220
 Бухар жырау — 186, 294, 489
 Бухгольц И. — 405
 Бхутто Б. — 265
 Вавилов Н.И. — 434
 Вагнер О. — 134
 Вагнер Р. — 49, 420
 Ваккас-бек — 60
 Валиханов Ш. — 129
 Вальдтейфель Э. — 344
 Вальмики — 389
 Ван Гог В. — 108, 353
 Ван Дейк А. — 350, 427
 Ван Клифф Эд. — 123
 Ван Марум М. — 188
 Ван Рейн Х. — 350
 Вангели С. — 207
 Ванюкова Л. — 512
 Вардетский Д. — 132
 Варкентин П. — 132
 Варфоломеев В. — 164
 Василий II — 419
 Василий III — 77
 Васильев А.В. — 214
 Васифи — 306
 Вахид Дастгарди — 305
 Вахтанг VI — 435
 Вахтеров В.П. — 293
 Вебер К.М. — 420
 Вежинов П. — 425
 Везирякин В. — 491
 Веласкес Д. — 350
 Великанов В.В. — 239, 445, 525
 Великанова Р.В. — 413
 Велисарий — 368
 Велихов Н. — 120
 Велланский Д.М. — 108
 Вельяминов-Зернов В.А. — 76, 226, 433
 Венявский Г. — 62
 Верба С. — 339
 Верди Дж. — 77, 132, 239, 378, 402, 421, 463
 Верн Ж. — 112
 Вернадский В.И. — 156
 Вернер А.Г. — 136
 Веселовский А. — 442
 Веселовский Н.И. — 85, 433
 Визалий А. — 128
 Винер А. — 402
 Виноградов П. — 418
 Винокуров А. — 197
 Вирхов Р. — 291
 Вишневская О.Л. — 272
 Вишневский В.В. — 262, 433
 Владимир Святославович — 439
 Владимирцов Б.Я. — 32, 384
 Вознесенский А. — 92
 Волков В.Н. — 292
 Волластон У. — 270, 416
 Вольтер — 370
 Вольтман Л. — 390
 Вольф Х. — 209, 332
 Вордсворт У. — 420
 Воробьева Е. — 286
 Вохмянин В. — 197
 Вудс Дж.Е. — 50
 Вяткин М.П. — 477
 Гаан А. — 132
 Габбасов Х. — 286, 479
 Габдуллин М. — 59, 254
 Габдуллина С. — 462
 Гагарин М.П. — 205, 311
 Гаджибеков У. — 74, 262
 Гаев Н.С. — 251
 Газали — 304
 Газан-хан — 396
 Гайдн Й. — 155, 215, 217
 Гайдн М. — 402
 Гайнуллина Р.Х. — 179
 Галдан Цэрен — 196
 Галилей Г. — 211, 317
 Галимбаева А. — 108, 350, 397
 Галле И. — 136
 Галузо И. — 120
 Гама Васко да — 377
 Гамзатов Р. — 24
 Ган О. — 371
 Ганди М. — 137, 418
 Гаранин И. — 197
 Гарсия Маркес — 418
 Гартман Э. — 143
 Гасфорт, ген.-губернатор — 52
 Гатаулин М. — 321
 Гауптман Г. — 107

- Гаусс К.Ф. — 503
 Гваттари — 143
 Гвидо фон Прике — 216
 Гебель Ф. — 470
 Гейне Г. — 84, 514
 Гейне Я. — 338
 Гейнс А.К. — 495
 Гейнц В. — 132
 Геккель Э. — 209
 Гельвеций К.А. — 370
 Гельмерсен Г. — 433
 Гендель Г.Ф. — 215
 Гензе Л. — 132
 Генри О. — 66
 Герасимов И.П. — 355
 Гербановский Л.В. — 413
 Гербарт Й.Ф. — 293
 Гердер И. — 275, 339, 370
 Геринг Г. — 174
 Герке А.А. — 65
 Геркулесов К.И. — 506
 Гермайзе Е.П. — 406
 Гёрнес М. — 133
 Геродот — 285
 Герцен А.И. — 147
 Гершвин Дж. — 390
 Гёте И.В. — 39, 275, 370, 418
 Гетуш — 495
 Гиберти Л. — 416
 Гизатов Б. — 49
 Гильберт Г. — 231
 Гиорсо А. — 149
 Гитлер А. — 88
 Гладков Г.И. — 385
 Глазунов А.К. — 386, 413
 Гленденин Л. — 369
 Глинка К.Д. — 354
 Глинка М.И. — 155, 463
 Глиссон Ф. — 394
 Глиэр Р.М. — 386
 Гобино Ж.А. — 390
 Гобл — 411
 Говорова Е.А. — 413
 Гоген П. — 353
 Гоголь Н.В. — 58, 134, 171,
 203, 230, 433, 436, 520
 Гойя Ф. — 108
 Гоклениус Р. — 209
 Головкин Г. — 197
 Голощекин Ф.И. — 68, 241,
 321, 438, 486
 Голсуорси Дж. — 418
 Голубович В.В. — 433
 Гольбах П.А. — 370
 Гольдони К. — 454
 Гольштейн-Готторпский Фридрих Карл — 419
 Голямхосейн Саэди — 305
 Гомер — 6, 186, 377, 389, 515
 Гонкур Э. и Ж. — 107
 Гончаров Н.С. — 17
 Гоняхин Е. — 398
 Гораций — 186
 Горбачев М.С. — 301
 Горбачев Н. — 425
 Горбунов В. — 271
 Горький М. — 53, 66, 73,
 154, 170, 262, 512
 Горяев М. — 120
 Гоу Д. — 429
 Гофман Э.Т.А. — 420
 Грабарь И.Э. — 407
 Грабман М. — 135
 Граков Б.Н. — 474
 Грибоедов А. — 58
 Григ Э. — 420
 Григорьев А.П. — 50
 Григорьев В.Г. — 463
 Гримм, братья — 202
 Гропиус В. — 396
 Грот Я.К. — 376
 Грумм-Гржимайло Г. — 95
 Грязнов М.П. — 264
 Гук Р. — 268
 Гулам Г. — 24
 Гулиа Г. — 472
 Гуно Ш. — 463
 Гусев В. — 512
 Гусев Н. — 65
 Гутковский — 435
 Гуун-гоа (Гунн гуа) — 72
 Гуцалов С.Ю. — 474
 Гуюк-хан — 31, 32, 56
 Гюго В. — 84, 420
 Гюйгенс Х. — 211, 346
 Даладые Э. — 88
 Далай Н. — 350
 Далбаев Н. — 129
 Далидерфер Г.И. — 18
 Даль В.И. — 379, 433
 Данелия Г.Н. — 104
 Даненов Ж. — 56
 Данила Чулков — 214
 Данилевский Н.Я. — 275
 Данте — 312
 Дантес Ж. — 379
 Даргомыжский А.С. — 413
 Дарменова Э. — 457
 Даукеев С. — 121
 Даулатшах Самарканди — 50
 Дауленов С. — 358
 Даулетбаев М. — 435
 Даулетбеков Х. — 114
 Даулеткалиев М. — 321
 Даулеткерей Шыгайулы — 64,
 102, 380, 519
 Дауранов Р. — 324
 Дворжак А. — 344, 390, 402
 Де Фриз Х. — 71
 Дебре Р. — 143
 Деваштич — 108
 Дейвис У.М. — 296
 Декарт Р. — 211, 395
 Делакура Э. — 108, 420
 Делез — 143
 Дельмар В. — 154
 Дементьев А. — 472
 Демокрит — 109
 Демосфен — 272
 Деревянко А.П. — 44
 Дефо Д. — 282, 368, 377
 Джалал ад-Дин — 75, 76
 Джалилов Р.П. — 12
 Джами, Абдурахман Джами —
 95, 145, 305
 Джандосов У. — 476
 Джанузакова З. — 49
 Джарбусынов Б. — 118
 Джебе — 33, 34
 Джела Але-Ахмад — 305
 Джемаль ад-Дин ал-Афгани — 274
 Джемс У. — 359
 Джефферсон Т. — 370
 Джованни Санти — 393
 Джойс Дж. — 418
 Джотто ди Б. — 350
 Джоу Бен Чин — 77
 Джувейни, Ала ад-Дин ата Малик Джувейни — 306, 392
 Джучи — 31, 32, 33, 34,
 43, 75, 154, 222
 Диабелли — 349
 Дидро Д. — 370
 Диккенс Ч. — 397, 418

- Дилдабеков М. — 197
 Дильмухамедова Э. — 114
 Дина Нурпеисова —
 47, 64, 207
 Динмухаммад — 307
 Диордиев Е.Я. — 433
 Дистервег А. — 293
 Дмитриев С. — 491
 Добровольский Г.Т. — 292
 Доброницкий В. — 114
 Домициан — 412
 Домье О. — 397
 Донателло — 416
 Доненбаева К. — 207
 Донентаев С. — 272, 390, 489
 Доницетти Г. — 77, 421
 Досалина С. — 262
 Досалы султан — 375
 Досмагамбетов Т. — 369
 Досмаганбетов С. — 350
 Досмухамедов Ж. — 190, 287
 Досмухамедов Х. — 58, 174,
 190, 207, 217,
 287, 299, 408
 Досов А. — 168
 Доспаев Ж. — 262
 Доспаева М. — 262
 Д'Оссон К. — 50
 Достоевский Ф. — 397,
 512, 418
 Досымбаева А.М. — 81
 Досымбетов Т. — 380
 Дуанбек Кудайберды — 435
 Дубовский И.И. — 49
 Дубовцев П.А. — 433
 Дузельханов А. — 350
 Дуйсен Каражусипулы —
 167, 201
 Дуйсён Кутпанбетулы — 111
 Дулатов М. — 52, 70, 286, 298,
 299, 353, 370, 374, 388,
 390, 397, 419, 442, 514
 Дунаевский И.О. — 210, 385
 Дусбюрг Т. ван — 17, 396
 Дутбай Жандаулетулы — 163
 Дьюи Дж. — 359
 Дьяков В.И. — 432
 Дэльвин Б.Ф. — 432
 Дюбуа Э. — 321
 Дюйсенбаев К. — 108
 Дюфаи Г. — 402
 Дячкин А. — 251
 Евдокимов В.В. — 164, 488
 Евклид — 211
 Евтушенко Е. — 207
 Егизбаев К. — 386
 Егоров А.С. — 286
 Едиге — 35, 155
 Екатерина II, Анхальт-Цербст-
 ская — 162, 419
 Елебаев Р. — 402
 Елебеков Ж. — 64, 394
 Елеуов М. — 188, 232, 254
 Елизавета Петровна — 419
 Ельцин Б.Н. — 423
 Енге-торе — 16
 Ералиев Т. — 391
 Ералы би — 454
 Ералы султан — 214
 Ергали — 468
 Ергалиев Х. — 165, 374
 Еременко А.И. — 41
 Ержанов М. — 47, 380, 394
 Ерзакович Б.Г. — 49, 78, 484
 Ерзакович Л. — 250
 Ерзен-хан — 43, 222
 Ермаков В.И. — 262
 Ермакова Е. — 324
 Ермешев Т. — 437
 Ертогрул — 239, 240
 Ерубаев С. — 153, 232
 Ершов П. — 512
 Есбай — 78, 102
 Есболов М. — 298
 Есекеев А. — 458
 Есенберлин И. — 368, 397, 419
 Есенбике — 195
 Есен-Буга-хан — 16
 Есенгельды Касымов — 472
 Есенжанов Х. — 368, 419
 Есенин С. — 84
 Есенов Ш. — 121
 Есжанов Е. — 262
 Есим-хан — 216, 307, 308
 Есиркеев К. — 108
 Ескалиев А. — 203
 Ескожаулы Т. — 469
 Еспаев А. — 204
 Естай — 380
 Естеми-хан — 150
 Ефремов И.А. — 113
 Жайнаков И. — 442
 Жайсанбек — 469
 Жалантос бахадур — 217
 Жамбыл Жабаев — 47, 52,
 53, 164, 186, 229, 246,
 418, 435, 445, 480, 496
 Жан Поль — 420
 Жанайхан Е. — 262
 Жанак — 235, 443
 Жангельдин А. — 413, 425
 Жангельдин Т. — 286
 Жангир султан — 216, 221
 Жандарбеков К. — 498
 Жандосов О. — 63, 121,
 209, 408, 418
 Жанибек-хан — 16, 43, 60,
 111, 307, 470
 Жанкин А. — 63
 Жанкиси жырау — 272
 Жанпеисов Р.Д. — 355
 Жансеитова А. — 108
 Жансугуров И. — 63, 254,
 318, 356, 374, 379,
 380, 408, 419, 522
 Жантолы — 57
 Жанторе — 380
 Жантурин Н. — 21
 Жаныш-хан — 12, 307
 Жапаков М. — 167
 Жапсарбаев К. — 103
 Жармухамедов А. — 197
 Жармухамедов М. — 51
 Жароков Т. — 52, 165,
 186, 379, 435, 521
 Жарыкбай — 516
 Жарылгапов К. — 129
 Жарылгапов О. — 495
 Жарылкап, акын — 247, 496
 Жаскелен — 57
 Жаяу Муса — 53, 102, 513
 Жексенбаева К. — 262
 Железчиков Б.Ф. — 474
 Жерико Т. — 420
 Жетписов К. — 462
 Жиенбаев С. — 24
 Жиенбай — 186
 Жильсон Э. — 135
 Жиренше — 215
 Жирмунский В.М. — 215
 Жиров В. — 197
 Жмеренецкая Н.Л. — 433
 Жолбарыс-хан — 214, 221
 Жолдасбаев С. — 389
 Жолтовский И.В. — 134

- Жомартбаев Т. — 368, 419
 Жубанов А. — 35, 47, 49, 61, 77, 120, 203, 210, 239
 Жубанов К. — 408
 Жубанова Г. — 62, 207, 210, 215, 239, 386, 419
 Жукин А. — 262
 Жуков Г.К. — 41
 Жуковский В.А. — 186
 Жуланова Л. — 476
 Жумабаев А. — 129
 Жумабаев М. — 52, 68, 168, 207, 287, 294, 356, 408, 477, 512
 Жумабаев Н. — 491
 Жумабаева Т. — 286
 Жумабай А. — 350
 Жумабеков Ж. — 56
 Жумадилов Б. — 197
 Жумаканов Ж. — 24
 Жумалиев К. — 58, 174, 215, 475,
 Жуманиязов Б. — 215, 419
 Жумашев М. (Юмачиков) — 457
 Жунис-хан (Юнус-хан) — 16
 Жунусов А. — 56
 Жунусов С. — 213, 488, 512
 Журинов М. — 121
 Жусип, акын — 496
 Жусипбек Шайхисламулы — 57, 523
 Жусипов А. — 108
 Жусуп Таубай — 200
 Жылисбаев Б. — 61, 425

 Заболоцкий Н. — 435
 Заварицкий А.Н. — 315
 Завизионный Г.Д. — 275
 Завьялов В. — 226
 Закк А.Я. — 432
 Закс А. — 132
 Залесский Б. — 345
 Зальцман П.Я. — 275, 413
 Замахшари Абулкасим Махмуд ибн Омар — 50
 Зарудный Н.А. — 433
 Засецкая И.П. — 340
 Затаевич А.В. — 49, 64, 78, 103, 345, 380, 519
 Захаров Г.Ф. — 41
 Захарыны-Кошкины — 419
 Зверев Н.С. — 395

 Згуриди А.М. — 160
 Зданович Г.Б. — 164, 312
 Зебницкий Н.В. — 286
 Зеленов Н.И. — 433
 Зелинский Г. — 345
 Зилоти А.И. — 395
 Златкин И.Я. — 217
 Золя Э. — 107
 Зориндер Е.С. — 81
 Зуев А.П. — 409
 Зуев Е. — 398
 Зулпыкар — 162
 Зульфия — 24
 Зуппе Ф. — 210
 Зюсмайр Ф. — 402

 Ибак-хан — 59, 60, 364
 Ибн Рушд — 109
 Ибн Сина — 46, 48, 109, 201
 Ибн Умм Мактум — 42
 Ибн Хусайн ас-Самарканди — 26
 Ибрагим шейх, Когентуп, Окшы ата — 194
 Ибрагим, отец Омар хайяма — 201
 Ибрагимова Т. — 78
 Ибраев Акпар — 486
 Ибраимов Е. — 197
 Иван I Калита — 40, 440
 Иван III — 440
 Иван IV Грозный — 419, 440
 Иван V — 311
 Иванов В. — 476
 Иванов П.П. — 452
 Ивановский А. — 155
 Игельстром О.А. — 225
 Игенсартов Г. — 103
 Идрисов К. — 285
 Изай Э. — 62
 Изтлеуов Т. — 95, 435
 Иисус Христос, Иса — 137, 358, 370, 417
 Иллич-Свитыч В.М. — 159
 Ильвовский П. — 398
 Ильин Г. — 217
 Ильяс-ходжа — 16
 Имам Абу Садык Тебанид — 75
 Иманасов С. — 430
 Иманбаева Ш. — 522
 Имангожаев Б. — 262

 Иманжанов М. — 374, 412
 Иманжусипов Т. — 462
 Ингрид Лаузунд — 132
 Инкарбекова Б. — 204
 Иоанн Павел II — 277
 Иоселиани О. — 155
 Иран-Гайып — 53
 Иредж-Мирза — 305
 Исабаев И. — 251, 413
 Исабаев К. — 7
 Исабеков Д. — 176, 261
 Исаев О. — 209, 358, 408
 Исаков А.П. — 170
 Исин А. — 43
 Искаков К. — 433, 520
 Искакова Г. — 462
 Искандар Бухари — 307
 Искандар Мунши — 306, 307, 308
 Искандер Ф. — 476
 Искендер, тимурид — 50
 Исмагулов К. — 66, 67
 Исмаил — 461
 Исмаил I — 77
 Исмаил Самани — 107
 Исмаилов А. — 397, 413
 Исмаилов Е. — 59, 174, 246, 476, 522
 Исмаилова А. — 294
 Исмаилова Г. — 67, 350, 413
 Итикава К. — 208
 Итина М.А. — 272
 Ишпакай — 285

 Йазид ибн Харун — 77
 Йакут ал-Хамави — 46
 Йездегерд III — 488
 Йодль А. — 174
 Йорданс Я. — 427

 Кабалевский Р. — 402
 Кабанбай — 164
 Кабдолов З. — 203
 Кавад I — 487
 Каведаньи В. — 421
 Каганович Л.М. — 27
 Кадылбеков М. — 81
 Кадырбаев М. — 82, 90, 164, 169, 340, 474
 Кадыргали би — 214
 Кадыр-хан Юсуф — 75
 Кажгалиев К. — 215

- Кажгалиев Т. — 419
 Кажегельдин А. — 358
 Кажымукан — 522
 Казакова Р. — 207
 Казвини Хамдаллах Мостау-
 фи — 306
 Казелла А. — 134
 Казыбек би — 196, 215, 221
 Каим, халиф — 526
 Каирбеков Г. — 203
 Каиров П.О. — 432
 Кайнарбаев А. — 207
 Кайсенов К. — 286
 Кайыпов А. — 489
 Кайып-хан — 311
 Кайырбекова Г. — 262
 Кайыр-хан — 33
 Какишев Т. — 35, 522
 Каламбаев Ж. — 480
 Калаш — 184
 Калашников Г.Т. — 262
 Калдаяков Ш. — 24, 204
 Калесник С.В. — 434
 Калигула — 412
 Калиев А. — 262
 Каллаур В.А. — 188, 194
 Калнияз — 57
 Кальман И. — 210, 262
 Кальтенбруннер Э. — 174
 Камал Ш. — 74
 Камалов С. — 429, 488
 Камар ад-Дин — 16
 Камоэнс Л. — 377
 Кампанелла Т. — 108
 Камран (правитель Великих
 Моголов) — 76
 Кангалык — 184
 Кандинский В.В. — 17
 Канилле Ф.А. — 412
 Канлы — 184
 Канлы Жусип — 51
 Кант И. — 358
 Каныбаев Р. — 262
 Каптерев П.Ф. — 293
 Капустин Ю.Н. — 433
 Капутикян С. — 207
 Капцевич П.М. — 472
 Кара шор Турик — 150
 Карабойков Л. — 512
 Каракулов А. — 77
 Караманов У. — 358
 Карасай батыр — 496
 Карасакал Еримбет — 200
 Карасопа — 194
 Каратаев Б. — 70, 515
 Каратаев М. — 521
 Каратай батыр — 195
 Каратай султан — 78
 Кардано Дж. — 108
 Кардовский Д.Н. — 407
 Карибаев Н. — 486
 Карибаев У. — 103
 Карибеков Е. — 108
 Карим М. — 204
 Каримбаев С. — 204
 Каримов М.Ф. — 225
 Карин В. — 114
 Карл IX — 159
 Карл Великий — 255, 456
 Карлук — 184
 Кармышева Д. — 489
 Карпини — 491
 Карпинский А.П. — 267
 Карпов Д. — 197
 Карус Г. — 108
 Карынбай Зиндягутов — 247
 Каскары батыр — 111
 Каскелен — 111
 Каспаров Г. — 402
 Кассин Н. — 120
 Кастанье И. — 194, 226
 Кастеев А. — 294, 350, 397, 413
 Касымов Г. — 287
 Касымов Д. — 350
 Касымов К. — 56
 Касым-хан — 307, 470, 472
 Катаев В. — 202
 Катанов Н.Ф. — 384
 Кауен — 78
 Кауфман К.П. — 462
 Кафка Ф. — 418
 Каххар А. — 203
 Кашаган Куржيمانулы —
 59, 172
 Кашельский В.И. — 288
 Кашина А. — 462
 Квинтилиан — 414
 Кей-Кавус Вушмагир — 305
 Кейли Дж. — 325
 Кейтель В. — 174
 Кекильбаев А. — 35,
 368, 374, 397
 Кемпирбай — 235, 513
 Кенбаев М. — 18
 Кенесары Касымов — 111,
 173, 366, 472
 Кенесбаев С. — 120
 Кенжебаев Б. — 174
 Кенжегулулы Н. — 214
 Кенжетаев К. — 262
 Кеншимбай, акын — 247
 Керейитбаев Н. — 516
 Керей-хан — 16, 60, 307
 Керимбекова А. — 462
 Керубини Л. — 402
 Кете Жусип — 51
 Кешоков А. — 163
 Кибирова С. — 385
 Кидд Б. — 390
 Ким В.Н. — 391, 409
 Кинзя Арсланов — 375
 Кипренский О.А. — 420
 Киракозов С. — 18, 275
 Кирибаев С. — 522
 Кирилов И.К. — 366, 439
 Кирхгоф Г. — 427
 Кис Ю. — 324
 Киселев А.С. — 241
 Кистауов Г. — 56
 Кларк А. — 113
 Клаус К.К. — 435
 Клеманн Г. — 132
 Клочков В.К. — 41, 398
 Кобдилов Т. — 103, 167
 Кобеев С. — 368, 419
 Кобер Л. — 231
 Кобозев П.А. — 241
 Кобыла А.И. — 419
 Кобяков В. — 136
 Ковалевский А. — 512
 Кодар би — 214, 386
 Кожабек — 235
 Кожаберген — 477
 Кожанов С. — 209, 448
 Кожухметов С. — 294
 Кожевников А.Я. — 338
 Кожевников В.И. — 262
 Козлов П.К. — 293
 Кокембаев К. — 425
 Кокымбаев Ш. — 294
 Колас Я. — 458
 Коллинз Дж.А. — 370
 Колосовский В.А. — 493
 Колчак — 447
 Коль Э. — 55
 Коменский Я.А. — 293

- Кондратюк Ю.В. — 216
 Конев И.С. — 41
 Кононов А.Н. — 184
 Константин Николаевич, вел. князь — 434
 Коншин Н.Я. — 195
 Кобыратбаев А. — 28, 51, 59, 174, 194, 215, 516
 Кориелл Ч. — 369
 Коркыт ата — 174
 Корнейчук А.Е. — 262, 415, 433
 Короленко В. — 476
 Коротков Г.П. — 41
 Корпещова Р. — 170
 Корын — 386
 Косанов Г. — 197
 Косдаулетов Г. — 190
 Костюшко Т. — 345
 Косымбайулы Е. — 444
 Косымбайулы Ж. — 444
 Котеночкин В.М. — 56
 Котибаров А. — 299
 Кох Р. — 151
 Коцык И. — 132
 Кочетов В.А. — 415
 Кошелев А.И. — 275
 Кошкин З.И. — 419
 Кошкинши-хан — 381
 Крамской И.Н. — 350, 407
 Кранстон Дж. — 371
 Красильников И. — 439
 Крейн С. — 107
 Крик Ф. — 25
 Кристель В. — 512
 Кронстедт А. — 147
 Крупп Г. — 174
 Кручинина-Рутковская Е.Б. — 432
 Крюков Н. — 73
 Куандык — 443
 Куаныш — 516
 Куанышев К. — 321
 Куанышпаев К. — 380
 Кубертен П. де — 197
 Кудайберген Кутпанбетулы — 111
 Кудаш С. — 202
 Кужамьяров К. — 132, 155, 215, 385, 386
 Кузембаева С. — 49
 Кук Дж. — 152
 Кукушкин И. — 164
 Кулиев К. — 84
 Кулик Т. — 90
 Кулмухамед К. — 35
 Кулна-хан — 111
 Култубай Аталыков — 136
 Куль-тегин — 184, 248
 Кумисбаев О. — 201
 Кумисбеков К. — 419
 Кун Н.А. — 425
 Кунаев А. — 121
 Кунаев Д. — 121, 358
 Кунанбай — 443
 Кункыран — 222
 Купка Ф. — 17
 Куракин Р.С. — 217
 Курбанова Б. — 262
 Курбе Г. — 108, 397
 Курманбай — 489
 Курмангазы — 23, 78, 102, 203, 380
 Курмангалиев Г. — 78, 498
 Курманкулов Ж. — 82, 90, 164, 184, 474
 Курманов Г. — 329
 Курокин П.А. — 41
 Куртенэ И.А. Б. де — 122
 Кусен, акын — 246
 Кусепкалиев Д. — 190
 Куспанова Д. — 262
 Кустодиев Б.М. — 407
 Кутб — 43
 Кутлук каган — 184
 Кутлумбет Коштаев — 366
 Кутузов М.И. — 247
 Кучель К. — 217
 Кучина Т. — 512
 Кучлук-хан — 31, 33, 95
 Кучум — 59, 364
 Кушербаева С. — 525
 Кыдыр, ал-Хадир — 60
 Кызыл жырау — 47
 Кыпчакбек — 184
 Кыраубаева А. — 72
 Кыркымбаев К. — 453
 Кырыкбаев Б. — 262
 Кювье Ж. — 269
 Кюи Ц. — 65
 Кюн Л.П. — 433
 Кюри П. — 151, 343, 383
 Лаванов Н.И. — 148
 Лавренев Б. — 73, 262, 512
 Лавровский Л.М. — 385
 Лавуазье А. — 86
 Лайель Ч. — 267
 Лакассань А. — 208
 Лакшин А.И. — 433
 Лалиев Г. — 197
 Лало Э. — 390
 Ламанский В.И. — 528
 Ламартин А. — 420
 Ламберг Р. — 294
 Ландштейнер К. — 402
 Лаошань-шанью — 17
 Лапуж Ж. — 390
 Ларионов М.Ф. — 17
 Лассо О. — 402
 Лацис В. — 476
 Ле Корбюзье — 396
 Лев XIII — 135
 Леверье У.Ж. — 136
 Левина Л. — 250
 Левицкий Д. — 350
 Левшин А.И. — 49, 217, 433, 463, 477
 Легар Ф. — 210
 Лейбниц Г. — 174, 395
 Лекок де Буабодран П. — 461
 Лелекин В. — 17
 Лем С. — 113
 Лемонье К. — 107
 Лемонье Л. — 349
 Ленин В.Л. — 193, 340
 Леонардо да Винчи — 350, 393
 Леонов Л.М. — 433
 Лепехин И.М. — 231
 Лермонтов М. — 24, 84, 147, 230, 420, 450, 476, 514
 Леруа Э. — 156
 Лерх П.И. — 495
 Лесман И. — 64
 Лессинг Г.Э. — 370
 Лже-Абд ал-Кафар султан — 307
 Лжедмитрий II — 214
 Ли В. — 492
 Лики Л. — 194
 Лист Ф. — 49, 263, 282, 389, 402, 420
 Литке Ф.П. — 434
 Лобас Д. — 254
 Лоза А. — 134
 Локк Дж. — 36, 370
 Ломакин В.И. — 262

- Ломан В. — 164
 Ломоносов М.В. — 114, 414
 Лопе де Вега — 155
 Лоу Ф. — 88
 Лошакова Л.Н. — 512
 Лукреция Кара — 114
 Лункевич В.В. — 114
 Львов М. — 458
 Людовик IX — 56, 427
 Лютш Я. — 162, 235
 Лядов А.К. — 413

 Магауин М. — 217, 368, 397
 Мадали-хан — 322
 Мади Бапиулы — 380
 Мадиевский А.Л. — 176, 433
 Мажанди Ф. — 291
 Мажуков А.С. — 385
 Мазаччо — 350
 Майзель Л.Я. — 433
 Майкот — 246
 Майки — 215
 Майлин Б. — 7, 61, 63, 65, 67,
 171, 232, 254, 318, 374,
 390, 394, 397, 408, 419,
 447, 452, 488, 489, 520,
 521, 522
 Майлыбаев — 247
 Майлыкожа — 162
 Майра Уаликызы — 195,
 207, 380
 Майтнер Л. — 371
 Макаров Ф. — 512
 Макатаев М. — 386
 Макишев Н. — 262
 Маккей У. — 55
 Макляревский П.Г. — 433
 Макмиллан Э.М. — 136
 Максвелл Дж.К. — 211, 346
 Максимова А.Г. — 81
 Макыш — 164
 Малай батыр — 111
 Малайсары батыр — 111
 Малевич К.С. — 17, 396
 Маленков Г.М. — 27
 Маленченко Ю. — 61
 Малер Г. — 420
 Малечник Д.М. — 81
 Малик ал-Музаффар Шихат —
 76
 Малов С.Е. — 50, 384
 Мальбеков Э. — 525

 Мальбранш Н. — 395
 Мамбетов А. — 21
 Маметова Маншук — 207
 Мамыров М. — 197
 Манаев Е.В. — 386
 Манаев Н. — 452
 Манапов М. — 262
 Мангытаев М. — 215, 419
 Мане Э. — 108
 Манихин В.П. — 433
 Манн Т. — 397, 418
 Мансур II — 461
 Манукян — 197
 Маргулан А. — 95, 100,
 134, 164, 221, 232, 380,
 464, 470, 484, 489, 493
 Маре Х. фон — 134
 Марий Г. — 411
 Маринский Дж. — 369
 Маритен Ж. — 135
 Марковников В.В. — 138
 Маркс К. — 340
 Мартини Дж.Б. — 48
 Мархабаев А. — 113
 Масимов И. — 385
 Массон М.Е. — 452
 Масуд ибн Усман Кухиста-
 ни — 221, 306
 Маттеи С. — 421
 Маулана Пайрави Бухараи —
 308
 Мауленов С. — 203, 379
 Махамбет Отемисов — 58,
 84, 186, 207,
 246, 272, 472
 Махмуд, Сельджукид — 526
 Махмуд II — 240
 Махмуд ибн Вали — 306
 Махмуд Кашгари — 185,
 252, 293
 Махмудов А. — 462
 Махтумкули — 230
 Машанов А. — 113, 464
 Машрапов Б.Т. — 413
 Маяковский В.В. — 134, 165,
 458, 514
 Медведев А.И. — 433
 Медеубеков К. — 329
 Медин О. — 338
 Медоев А.Г. — 134
 Межелайтис Э. — 84
 Мейтус Ю. — 132

 Мелик-шах I — 144, 525, 526
 Мелик-шах II — 526
 Мелиоранский П.М. — 384
 Мельник М. — 457
 Мельников В.В. — 262
 Мельниченко Ю. — 197
 Менгли-Гирей (крым. хан) — 77
 Менделеев Д.И. — 138, 302
 Мерв Муканна — 51
 Мериме П. — 153
 Мерсье Д. — 135
 Мессершмидт Д. — 234
 Мессиян О. — 83
 Мехмед II Фатих — 240
 Мехмед VI Вахидеддин — 241
 Мечников И.И. — 151
 Мид Дж. — 359
 Микеланджело Б. — 416, 418
 Миклухо-Маклай Н.Н. — 528
 Милетский Гекатей — 189
 Миллер К. — 111
 Милн А. — 512
 Минасянц Г.С. — 179
 Мингазитинов Ю.П. — 413
 Минеев В. — 380
 Минин К. — 40
 Минкус Л.Ф. — 385
 Минучихр Сутуде — 12
 Мир Мухаммад Алим Бу-
 хари — 8
 Мирза Бабек — 26
 Мирзаде Эшки — 305
 Мирзоян Л. — 8, 9, 522
 Миронов Ф.А. — 262
 Мирошниченко Л.А. — 9
 Мирошниченко А.В. — 9
 Мирхонд — 10
 Мис ван дер Роэ Л. — 396
 Митридат I — 288
 Митридат II — 288, 348
 Митрофанов В.П. — 11
 Миттеран Ф. — 11
 Михаил Александрович — 148
 Михаил Палеолог (визант.
 имп.) — 154
 Михаил Федорович Романов —
 419
 Михалков С. — 512
 Михаэлис В. — 132
 Михаэлис Е. — 12
 Мицкевич А. — 420
 Мичерлих Э. — 337

- Мичурин И. — 12
 Мишер Ф. — 160
 Модэ, Маодунь, Огуз каган — 17, 184
 Можанов А. — 17
 Можейко И. — 515
 Мозер Г. — 19
 Моисеев В.А. — 217
 Молда Муса — 162
 Молдабеков А. — 21
 Молдабеков М. — 22
 Молдабеков Ш. — 21
 Молдагалиев Жубан — 23, 302, 356, 374
 Молдагалиев Жайсанбек — 24
 Молдагалиев Т. — 23
 Молдагулова А. — 24, 207
 Молдажанов И. — 24
 Молдахметов З. — 24, 25
 Молла Абд Алим — 26
 Молла Ахмет ал-Женди — 26
 Молла Муса Сайраи — 26
 Молла Нийаз Мухаммад Коканди, Нийази — 26
 Молотов В.М. — 27
 Мольер Ж. — 27, 66, 132, 454
 Момбеков Т. — 28
 Момынбаев Б. — 28
 Момышулы Бауыржан — 28, 41, 172, 254
 Монахов В. — 380
 Мондриан П. — 17
 Моне К.О. — 34
 Монке би — 34, 35
 Монкретьен А. — 339
 Монтахаев К. — 35, 401
 Монтень М. де — 35
 Монтескье Ш.Л. — 35, 36, 370
 Моншак, Буншак, Пунчак — 36
 Моос Ф. — 36
 Мопассан Ги де — 36, 153
 Мор Т. — 36
 Морганьи Дж. Б. — 291
 Мордвинцев С.И. — 37
 Морозов Н.А. — 286
 Морозов С.А. — 38
 Моррис У. — 112
 Морская З.И. — 432
 Мортилье Г. — 70
 Моршинин В. — 198
 Мохаммад Али Афраште — 305
 Мохоровичич А. — 41
 Мохуба — 41, 79
 Мохэ-Дагань — 42
 Мохэду — 42
 Моцарт В. А. — 42, 62, 155, 217, 402
 Мошкевич В.С. — 42
 Мошкова М.Г. — 474
 Муавия I — 205
 Мубарак-ходжа — 43
 Мубашир ат-Тарази — 43
 Муган, Мукан — 45, 79
 Мужун Гуй — 79
 Мужун Хуан Янь-ван — 79
 Мужун Чуй — 79
 Музафар Атсыз — 50
 Музаффар эмир — 462
 Му'ин ад-Дин Натанзи — 43, 50, 222, 488
 Муйун-чур — 50
 Мукаддаси, араб. путешеств. — 50
 Мукай Б. — 50, 520
 Мукан Балтекейулы — 51, 162
 Муканов Д. — 53
 Муканов С. — 21, 51, 52, 58, 66, 67, 165, 171, 176, 232, 252, 254, 318, 333, 368, 369, 374, 377, 397, 419, 426, 443, 460, 488, 512, 520, 521
 Муканов Ф.Т. — 53
 Мукашев Б. — 53
 Мукими — 54
 Мукитанов Н. — 54
 Мукушев М. — 54
 Муллаев К. — 169
 Мунгытай — 307
 Мунис — 308
 Мунис Хорезми — 56
 Мунке — 31, 32, 56, 470, 477
 Муравьев В.П. — 57
 Мурадели В.И. — 385
 Мурат Монкеулы — 57, 59
 Муратбаев Г. — 58
 Муратбеков С. — 58, 368
 Муратов Я. — 58
 Мурзамадиев А.М. — 59
 Мурсеит Бикеулы — 59
 Муртаза, султан — 59
 Мурчисон Р.И. — 302
 Мурын, жырау — 47, 59, 172, 214
 Мурындык, хан — 59
 Муса — 492
 Муса Джалиль — 23, 60
 Муса, Моисей, пророк — 59, 370
 Муса, Муса-бек, Муса-мирза — 60
 Мусабаев Г. — 60
 Мусабаев М. — 60
 Мусабаев Р. — 60
 Мусабаев Т. — 61
 Мусабеков А. — 61, 462
 Мусабекова А. — 61
 Мусагалиев Г. — 45, 61
 Мусаев А. — 62
 Мусаев К. — 62
 Мусаходжаева А.К. — 62
 Мусин А. — 63
 Мусин К. — 64
 Мусин Ш.А. — 63
 Мусин Ш.С. — 64
 Мусирали Бердалиулы — 64, 380
 Муслимова А. — 65
 Мусоргский М.П. — 65, 397, 407, 413
 Мусрепов Г. — 21, 28, 53, 61, 63, 65, 66, 67, 103, 132, 153, 155, 165, 176, 203, 204, 213, 261, 262, 318, 321, 333, 368, 390, 397, 412, 413, 419, 429, 433, 454, 460, 488, 491, 512, 520, 521
 Муссолини Б. — 67, 88
 Мустанбаев И. — 67
 Мустафа Озтюрк — 68
 Мустафа Решид Паша — 68
 Мустафа Шокай — 68, 69, 70, 374, 384
 Мустафа-хан — 364
 Мустафин Г. — 69, 165, 203, 232, 368, 374, 390, 419, 521
 Мустафина А. — 69
 Мустафина Г. — 397
 Мустафина З. — 391
 Мусулманбеков К. — 70
 Мутанов Г. — 71
 Мухали — 72
 Мухамедгалиев Ф. — 72
 Мухамедгалиева Л.Д. — 114
 Мухамеджанов А. — 72
 Мухамеджанов Сыдык — 72, 48, 62, 210, 215, 402, 419

- Мухамеджанов К. — 21, 73, 85, 154, 203, 213, 520
 Мухамеджанов Серик — 73
 Мухамеджанов Т. — 73, 74
 Мухамеджанов У. — 74, 284
 Мухамедханов К. — 74
 Мухаметжан Отебайулы — 74
 Мухаммад I, Богра-хан, Мухаммад бин Юсуф — 75
 Мухаммад II Ала-ад-Дин, Мухаммад Хорезмшах — 31, 33, 34, 75, 452
 Мухаммад Аваз — 308
 Мухаммад Али (правитель Египта) — 75
 Мухаммад Алим-бек — 8
 Мухаммад Али-хан (коканд. хан) — 82
 Мухаммад ан-Насауи — 76
 Мухаммад Ауфи — 305
 Мухаммад Баба-йи Симаси — 96
 Мухаммад Данышменди — 8, 76
 Мухаммад ибн Ховенд-шах Мирхонд — 392
 Мухаммад Ислам — 392
 Мухаммад Омар (коканд. хан) — 82
 Мухаммад Парса — 96
 Мухаммад Сулейман Физули, Физули — 76
 Мухаммад Таги Бахар — 305
 Мухаммад Хайдар Дулати (Доглат) — 15, 76, 306, 307, 396, 420, 498
 Мухаммад Хусайн (отец Дулати) — 76
 Мухаммад Шайбани — 12, 16, 60, 76, 307
 Мухаммад, пророк — 29, 42, 74, 89, 97, 199, 212, 239, 370, 388, 391, 457, 459, 497
 Мухаммад-Гирей (хан Крым. ханства) — 77, 499
 Мухаммадийар ибн Араб Катаган — 306, 307
 Мухаммад-хан, Улуг Мухаммад — 76
 Мухаммад-хан, сын Хызр-ходжи — 16
 Мухаммед — 526
 Мухаммедкызы М. — 77
 Мухаммад Рахим — 76
 Мухасиби — 77
 Мухатов Т. — 413
 Мухит (Мухамбеткерей) Мералыулы — 77, 78, 195
 Мухитов Г. — 380
 Мухитов К. — 78
 Мухитов Л. — 78
 Муххаммад Юсуф Мунши — 306
 Мушкетов И. — 78, 518
 Мыктыбаев Д. — 47, 79
 Мынбаев Ж. — 79, 448
 Мынбаев К. — 79
 Мынжани Н. — 80
 Мырза Каландар Исфараги — 82
 Мырзабеков А. — 82
 Мырзабекова Г. — 83
 Мырзагалиев М.-Х. — 83, 358
 Мырзалиев К. — 83, 84, 435, 445
 Мырзахметов Б. — 350
 Мырзахметов М. — 84
 Мырзахметулы М. — 84
 Мысабай (Мусабай) Аманкулулы — 85
 Мышбаева Н. — 85
 Набоков В.В. — 418
 Наваррская М. — 153
 Навои, Алишер Навои — 10, 56, 72, 89, 95, 145
 Надеждин Н.И. — 147
 Надежин А.М. — 354
 Надилов К. — 91
 Надилов Н. — 90
 Надир-шах Афшар (шах Ирана) — 91
 Надир-шах Мухаммед (король Афганистана) — 91, 92
 Нажимеденов Ж. — 92, 441
 Назарбаев Н.А. — 92, 93, 94, 127, 129, 358, 423
 Назарбаева С. — 94
 Назым Хикмет Ран — 92, 95, 170, 203, 454
 Найманбаев А. — 469
 Найманбаев К. — 96
 Наковников Н.И. — 432, 528
 Накшбанд, Баха ад-Дин Бурхан ад-Дин Мухаммад ал-Бу-хари — 96
 Намазбаев Т. — 97
 Наметов Ж. — 286
 Нансен Ф. — 99
 Наполеон I, Наполеон Бонапарт — 99, 246, 344
 Нармбаев К. — 100
 Нарманбет Орманбетулы — 101
 Нароков М.С. — 58
 Нарымбетов С. — 104, 476
 Нарынбай Джанжигитов — 247
 Нарышкина Н.К. — 311
 Насир Хосров — 106, 304
 Насраллах, эмир — 8
 Насреддин ат-Туси, Ат-Туси — 107
 Насыр I — 107, 461
 Науман К. — 267
 Науменко Л. — 109
 Наумов А.Ф. — 41
 Наурызбаев А. — 516
 Наурызбаев М. — 110
 Наурызбаев Х. — 110, 350
 Наурызбай Касымов — 111
 Наурызбай Кутпанбетулы, Шапырашты Наурызбай — 111
 Наурыз-хан, хан Улуса Джучи — 111
 Наушабаев Н. — 119, 452, 468, 513
 Небольсин П.И. — 127
 Негимов С. — 35
 Недзвецкий В.Е. — 128
 Некрасов Н. — 476
 Неменов Л.М. — 130
 Немет Д. — 131
 Неметбай — 131
 Немцов Н.Ф. — 11
 Немцова Б. — 202
 Ненашев А.И. — 132
 Неплюев И.И. — 224
 Неприпасов А. — 136
 Нерон — 412
 Неру Дж. — 137
 Неруда П. — 207
 Несипбаев Т. — 137
 Несторий (патриарх) — 137
 Несторовский И.С. — 406
 Неуструев С.С. — 354
 Нехорошев В.П. — 140

- Нечаев И. Н. — 140
 Ни Л.П. — 140
 Низам ад-Дин Биржанди (астроном) — 144
 Низам ад-Дин Шами (историк) — 144, 392
 Низам ал-Мулик (гос. деятель) — 144
 Низами Арузи — 305
 Низами Гянджеви — 94, 144, 186, 304, 305
 Никита Романов — 419
 Никитин И.Ф. — 147
 Николаев Г. — 324
 Николаев Н.И. — 135
 Николай I — 147
 Николай II — 147, 167, 226, 419, 420
 Николай Михайлович, вел. князь — 434
 Никольская А.Б. — 171
 Никольсон Р. — 430
 Немец И.И. — 275
 Ницше Ф. — 143, 149
 Нишу Дулу-хан — 150
 Нишу Мохэ Ше-каган — 42
 Нияз сери Бекдаулетулы — 150
 Ниязбек сал — 469
 Ниязбеков С. — 150
 Ниязов А. — 194
 Ниязов М. — 150
 Ниязов С. — 150
 Ниязымбетов Б. — 150, 197
 Нобель А.Б. — 151
 Нобель Л. — 151
 Нобель Э. — 151
 Новалис — 420
 Новиков В.Я. — 153
 Новиков Н.И. — 370
 Новиков Р. — 495
 Новинский М.А. — 208
 Новожилов Г. — 114
 Новохатский И.П. — 81, 154
 Ногай — 154, 155, 488
 Ногайбаев И. — 154
 Ногайбай — 155
 Ногайбай Даулетбакулы — 155
 Ножкин Н. — 458
 Нокс Дж. — 362
 Нордунг Г. — 216
 Норрис Ф. — 107
 Носоновский Г. В. — 158
 Нострадамус — 159
 Нугманов А. — 160
 Нугманов С.Н. — 160, 208
 Нукеев М. — 361
 Нума Помпилий — 411
 Нур ад-Дин, сирийский султан — 456
 Нураддин — 35, 155
 Нуралы — 454
 Нуралы Нысанбайулы — 51, 162
 Нуралы-хан — 162, 318, 375
 Нурахметов Н. — 162
 Нурбабанова А. — 457
 Нурбатыров К. — 162
 Нургазина К. — 462
 Нургалиев Б. — 163
 Нургалиев К. — 163
 Нургалиев Р. — 163
 Нургалиева Е. — 163
 Нурекенов Т. — 164
 Нуржекеев Б. — 164, 217
 Нурила А. — 164
 Нурказов С. — 165
 Нуркатов А. — 165
 Нуркей — 165, 235
 Нурлыбаев А. — 166, 313
 Нурлыбек Баймуратов — 167
 Нурмагамбет Косжанулы — 477
 Нурмагамбет Сагынайулы — 167
 Нурмагамбетов С. — 167
 Нурмагамбетов Т. — 168
 Нурмагамбетова А. — 168
 Нурмагамбетова О. — 59
 Нурмаганбетова С. — 204
 Нурмаканов К. — 168
 Нурмаков К. — 168
 Нурмаков Н. — 79, 168, 206, 358
 Нурмахан — 200
 Нурмаханов А. — 169
 Нурмаханова А. — 24
 Нурмухамедов Н. — 169
 Нурпеис К. — 169
 Нурпеисов А. — 85, 154, 170, 203, 213, 368, 419
 Нурпеисов Б. — 427
 Нурпеисов С. — 170
 Нурсултанова С. — 170
 Нуртазин Т. — 170, 171
 Нуртазина Р. — 171
 Нуршаихов А. — 171, 172, 254, 374
 Нурым Шыршыгулулы — 59, 172
 Нусипжан Н. — 172, 463
 Нусупбеков А. — 172
 Нух (Ной) — 173
 Нуцубидзе Ш. — 435
 Нысабаев Д. — 63
 Нысанбаев А. — 173
 Нысанбай Жырау Жаманкулулы — 173
 Нышан (Исмаил) Шаменулы — 174
 Ньютон И. — 174, 211, 346
 Нэльская Л.В. — 433
 Обадия, Обадья — 176
 Обаев Е. — 176
 Обашев С. — 179
 Оберт Г. — 216
 Обручев В.А. — 135, 178
 Овидий — 84
 Овчинников А. — 375, 515
 Ог Э. — 231
 Огарев Н.П. — 147
 Огрызков А. — 398
 Огулшак — 491
 Одиссей — 186
 Одоакр — 244, 412
 Оздоев С.М. — 187
 Озмитель Ф.Ф. — 286
 Озмыш тегин, Усумиши — 188
 Озтимур — 171
 Окапов Т. — 436
 Окегем Й. — 402
 Окен Л. — 108
 Околович В.Н. — 191
 Октавиан — 411
 Окшы ата — 194
 Олеарий Адам — 194
 Олег — 439
 Олжабай Толыбайулы — 195, 489
 Олкотт Б.М. — 197
 Олькина М.А. — 114
 Ольхова Н. — 198
 Ом Г.С. — 199
 Омар I, Омар ибн ал-Хатаб ибн Нуфейл — 199
 Омар II — 71

- Омар Нарботаулы, Сеит Мухаммед Омар — 200
 Омар Хайям — 200, 201, 304, 426
 Омар Шораякулы — 200
 Омаров А. — 203
 Омаров Б. — 56, 203
 Омаров Г. — 286
 Омаров Е. — 201
 Омаров Ж. — 204
 Омаров И. — 202
 Омаров Р. — 203
 Омаров С. — 202
 Омаров С. — 190
 Омаров С.И. — 204
 Омаров Т. — 203, 204
 Омарова А. — 457
 Омарова Ж. — 164, 204
 548 Омарулы Б. — 35
 Омбаев А.М. — 204, 205
 Омбы-Ерден — 216
 Омейяды — 205
 Омир Каражусипулы — 201
 Онаев И. А. — 206
 Онгай би, Ун гуй-ми — 207
 Онгар жырау, Дур Онгар Дыркайулы — 207, 496
 Онгарсынова Ф. — 207
 Он-гин — 184
 Ондан султан — 214
 Ондасынов Н. — 207, 358
 Ораз, акын — 247
 Оразаков Е.О. — 212
 Оразалиев Ж. — 233
 Оразалиев Р. — 212
 Оразалин Н. — 212
 Оразалы А. — 512
 Оразбаев А. — 164
 Оразбаев Б.М. — 213
 Оразбаев И.А., Иран Гайып — 213
 Оразбаев С. — 213
 Оразбаев Э. — 213
 Оразбаева А. — 213, 214
 Оразкельды — 214
 Ораз-Мухаммад — 214
 Оразов Е.Л. — 214
 Орда-Ежен — 222
 Орда-Шейх — 222
 Орел Е.Е. — 224
 Оркун Н. — 50
 Орлов Б.А. — 228
 Орлов Н.П. — 228
 Орлов Ю.А. — 228
 Орлова М.А. — 229
 Орманбет-хан, Улуг Мухаммад — 229
 Орманов Г. — 165, 229
 Ормантаев К. — 230
 Ормон, манап — 111, 496
 Ортега-и-Гассет Х. — 233
 Орымбаева Г. — 449, 457
 Орымбетов И. — 234
 Орынбаев М. — 235
 Орынбай — 165, 235
 Орынбай Бертагыулы, Карауыл Орынбай — 235
 Орынбеков М. — 235
 Осипов Ю. — 120
 Осман I, Гази, султан — 239, 240
 Осман бин Аффан, халиф — 43, 239
 Османов Т. — 239
 Османова А. — 239
 Оспан Силамулы, Осман батыр — 242
 Оспан акын — 164
 Оспанов М.Т. — 243, 284
 Оспанов О. — 242
 Оспанов Х. — 243
 Островский А. — 58, 433, 454
 Отеген Отегулулы, батыр — 246
 Отепбаев Ш. — 386
 Отетлеуов Б. — 67
 Отеули — 235
 Откелбай Исаулы, би — 247
 Оттон I — 502
 Оуэнс Р. — 384
 Оффенбах Ж. — 210
 Ошанин В.Ф. — 433
 Павел I — 147, 419
 Павел Диакон — 255
 Павленко П. — 172
 Павленков Ф.Ф. — 114
 Павлов И.П. — 255, 151
 Павлов И.Ф. — 256
 Павлов Н.В. — 120, 255
 Павловский Е.Н. — 256, 434
 Паганини Н. — 263
 Пай Л. — 339
 Пак Д.Н. — 264
 Пак И.Т. — 264
 Палестрина Дж. — 402
 Палладий (Кафаров П.И.) — 270
 Паллас П.С. — 231, 270, 439, 470
 Пальгов Н.Н. — 270, 271
 Панков С.Л. — 433
 Панкратова А.М. — 274
 Пантусов Н.Н. — 26, 275, 433
 Панфилов И.В. — 41, 64, 275, 276
 Папак — 487
 Парацельс — 108
 Парвин Этасами — 305
 Паримбетов Б. — 282
 Паркинсон Дж. — 283
 Партатуа — 285
 Парыгин А.В. — 197, 288, 380
 Пастер Л. — 289
 Паталаха Е.И. — 290
 Патон Б. — 120
 Патрици Ф. — 108
 Патрушева Н. — 62
 Паули В. — 129
 Пацаев В.И. — 292
 Пацевич Г.И. — 58, 80, 250, 292, 452
 Пачикина Л.И. — 293
 Пашутин В.В. — 291
 Певцов М.В. — 293, 415
 Пеголотти — 248
 Педерсен Х. — 159
 Пейн Т. — 370
 Пенелопа — 186
 Пенк А. — 141
 Переверзев Д. — 107
 Перовский В. — 433
 Пероз — 487
 Перре О. — 134
 Перуджино — 393
 Песталоцци И.Г. — 293
 Петефи Ш. — 476
 Петр I — 205, 311, 419, 420, 465
 Петр II — 419
 Петр III — 419
 Петр Федорович, царь — 375
 Петрарка Ф. — 311
 Петрашкевич А. — 213
 Петров К. — 324
 Петрушевский И.П. — 32
 Пешковский А.М. — 376

- Пикабия Ф. — 17
 Пикассо П. — 17, 317
 Пилсудский Ю. — 345
 Пименов Ю.И. — 498
 Пинель Ф. — 373
 Пирали — 318
 Пирогов Н.И. — 293
 Пирогова В.С. — 228
 Пирс Ч. — 359
 Писарев А.А. — 385
 Писарева Н.Ф. — 320
 Писемский А.Ф. — 407
 Пифагор — 322
 Пичугин С. — 324
 Пищулина К.А. — 323
 Планк М. К. Э. Л. — 211, 326
 Плато Карпини — 470
 Плато Ж. — 55
 Платон — 211, 291, 328
 Племянников А.Г. — 329
 Плетнева С.А. — 458
 Плотников В.Н. — 331
 Плотников Н.С. — 154
 Плутарх — 332
 Погодин Н. — 163,
 432, 436, 512
 Подушкин А.Н. — 250
 Подушкин Н.П. — 58, 81, 452
 Пожарский Д. — 40
 Позднева А. — 95
 Покровский Н.В. — 225
 Покровский С.Н. — 335
 Полевая Е. — 334
 Полевой Н.А. — 147
 Ползунов И.И. — 285
 Полибий — 336
 Полинг Л. — 151
 Поло Марко, Марко Поло —
 341, 491
 Полосухин А.П. — 343
 Полохов Л.А. — 433
 Поливянный И.Р. — 343
 Полымбетова Ф.А. — 343
 Померанцев Г.Б. — 346
 Померанцев Ю.Б. — 346, 433
 Помпей Г. — 411
 Пономарев В.Д. — 347
 Пономарева Е.И. — 347
 Пономаренко П.К. — 286
 Попов А.С. — 348
 Попов В. — 56
 Попов Е.В. — 433
 Попов И.И. — 348
 Попов И.Ф. — 433, 491
 Попов М.Г. — 348
 Попов П.С. — 270
 Поппер К.Р. — 349
 Потанин Г.Н. — 353, 489, 528
 Потапов С. — 512
 Потапова Т. — 457
 Поуэлл Дж. — 333
 Поцелуев Д.Д. — 354
 Поярков В.Э. — 356
 Поярков Ф.В. — 356
 Пралиев К. — 359
 Пралиев С. — 359
 Прасолов Л.И. — 355
 Прево А. — 368
 Пресняков А.А. — 362
 Преториус Р. — 402
 Пржевальский Н.М. —
 362, 363, 415, 528
 Примак Д. — 196
 Прокашева Л. — 197
 Прокопий Кесарийский — 368
 Прокопьева О.Г. — 368
 Прокофьев С.С. — 83, 386
 Пруст М. — 418
 Псарев В.А. — 400
 Птолемей Клавдий — 374
 Пугачев Е. — 162, 318, 374,
 375, 379, 456, 515
 Пуладчи — 15
 Путин В.В. — 377, 378, 423
 Пуччини Дж. — 378, 463, 499
 Пушкин А.И. — 385
 Пушкин А.С. — 63, 132,
 147, 153, 230,
 356, 377, 378,
 379, 476, 514
 Пфенниг Р.А. — 49
 Пшеничный П.А. — 406
 Пшеничнюк А.Х. — 474
 Пыжова О.И. — 433
 Пьер де ла Рю — 402
 Раббиль II — 89
 Рабгузи Насреддин Бурханед-
 дин — 381
 Раби`а Султан Бегим — 381
 Рабле Ф. — 381
 Равель М. — 65, 386, 390
 Радин Н.М. — 58
 Радищев А.Н. — 370, 377
 Радлов В.В. — 184, 225, 235,
 384, 443, 523
 Радун И.В. — 203
 Радус-Зенькович В.А. — 358
 Раевский И.М. — 154
 Разиева Г.Т. — 385
 Раисов Т.К. — 385
 Райбаев З.М. — 385, 525
 Райз А.Б. — 386
 Райнис Я. — 84, 230
 Райский И.Р. — 262
 Райымбек Тукеулы — 386
 Ракишев Б.Р. — 388
 Рамазанов Н. — 388
 Рамеев М.З. — 226
 Рамзай У. — 134
 Рамсес II — 389
 Рамстедт Г.И. — 50
 Раппопорт П.А. — 458
 Расулов З. — 119
 Ратушный Ю.Г. — 391
 Ратхис — 255
 Рау А.Г. — 391, 392
 Раушанов Е.А. — 392
 Рафаэль Санти — 350, 392
 Рахимбаев И. — 393
 Рахимжанова М. — 393, 394
 Рахимов С.У. — 394
 Рахимова К. — 394
 Рахишев А.Р. — 394
 Рахишев Д. — 394
 Рахмадиев Е. — 61, 62, 170,
 210, 239, 395, 402, 419, 528
 Рахманинов С. — 263, 344,
 361, 390, 395
 Рахмонов Э.Ш. — 395
 Рахымжанов Б. — 262
 Рачков В.А. — 396
 Рашид ад-Дин — 50, 72,
 95, 392, 396
 Рашид, Абд ар-Рашид-хан —
 396
 Ребров О. — 380
 Резанцев В.Г. — 400
 Резерфорд Э. — 151, 384, 400
 Рейно М. — 244
 Рейно Э. — 55
 Рем — 420
 Ремарк Э.М. — 404
 Рембрандт Х. ван Рейн — 350,
 404, 405
 Ремезов С.У. — 234, 405

- Ренат И.Г. — 405
 Рентген В. К. — 151, 405
 Ренуар П.О. — 406
 Ренье Ч. — 420
 Репин В.Е. — 407
 Репин И. — 350, 397, 407
 Рерих В.А. — 437
 Решетниченко О.А. — 410
 Ридаль А.Г. — 433
 Риддер Ф. — 410
 Риман Б. — 412
 Римова Б. — 412
 Римский -Корсаков Н.А. — 65, 132, 227, 412, 413, 463
 Рипинский Н.И. — 391
 Рихтгофен Ф.П.В. — 414
 Ричардсон С. — 418
 Ришелье А.Ж. де П. — 414
 550 Роборовский В.И. — 293, 415
 Рогальский П.П. — 415
 Роггевен Я. — 290
 Рогов Е.И. — 415
 Родари Д. — 84
 Роден Р.Ф. — 416
 Рождественский Р. — 472
 Рожер II — 160
 Рожнов А.А. — 417
 Розен В.Р. — 433
 Розыбакиев А. — 63, 182, 418
 Рокитанский К. — 291
 Рокотов Ф. — 350
 Роллан Р. — 418
 Романов А. — 324
 Романов Л.Г. — 419
 Романовский Г.Д. — 78, 433
 Ромул — 411, 420
 Ромул Августул — 412
 Росс Э.Д. — 420
 Россини Дж. — 132, 421
 Ростовцев М.И. — 474
 Ростоу У.У. — 424
 Роус Ф. — 208
 Рсаев Т. — 425
 Рсалдин Ж. — 425
 Рубенс П.П. — 426, 427
 Рубинштейн А.Г. — 344, 427
 Рубо Ф.А. — 275
 Рубрук Р.В. — 56, 427, 470, 477, 491
 Рудаки — 186, 304, 426, 428, 461
 Руденко С.И. — 264, 428
 Ружева А.И. — 429
 Рузбихан, Абу-л-Хайр Фазлаллах Рузбихан — 12, 429, 306, 307
 Рузвельт Ф. — 429
 Руми Дж. — 84, 304, 429, 430
 Рунге Ф.О. — 420
 Русаков М.П. — 120, 431, 432, 528
 Руссо Ж.Ж. — 293, 370, 381, 418, 434
 Руставели Ш. — 435
 Рустем торе, Аспандияров Рустем — 435
 Рутковский Ю.Л. — 432, 435
 Рыбаков С.Г. — 49, 436
 Рыков П.С. — 470
 Рымбаева Р. — 436
 Рымжанов О. — 437
 Рысбаев Ж. — 437
 Рысбеков Т. — 438
 Рыскулбеков К. — 438
 Рыскулов Т. — 63, 209, 408, 438, 484
 Рычков Н.П. — 439
 Рычков П.И. — 231, 439
 Рюрик — 439
 Рябцев А.С. — 440
 Саади — 92, 186, 304, 305, 441, 450
 Сабатаев Р. — 442
 Сабатаев С. — 441
 Сабден О. — 442
 Сабденов К. — 442
 Сабикенов С. — 443
 Сабит М. — 443
 Саблуков Г.С. — 443
 Сабыр Садыкулы — 443
 Сабырбай Актайлакулы — 443
 Савельев В. — 458
 Савельев Ж. — 286
 Савин В.А. — 444
 Савичев Н.Ф. — 49
 Сагадиев К. — 121, 444
 Сагатов М. — 419, 445
 Сагинов А. — 445
 Сагитов А. — 445
 Сагындыков А.А. — 446
 Садек Хедаят — 305
 Садид ад-Дин Мухаммед ал-Ауфи — 447
 Садуакас Гылмани — 447
 Садуакасов (Садвакасов) С. — 79, 206, 374, 448
 Садуакасов Д. — 408, 449
 Садуакасов Ж. — 447
 Садыков Т. — 449
 Садыкулов Т. — 449
 Садырбаев С. — 59
 Садыров А. — 491
 Садыханов Б. — 462
 Саин Ж. — 286, 450, 521
 Саиф Сараи — 450
 Сайболатов С. — 450
 Сайд ад-Дин Ахсикенди — 308
 Сайдулдин Т. — 451
 Сайид Мухаммад-мирза — 76
 Саймасоева Г. — 262
 Сайфи Кудаш, Кудашев Сайфи Фатт — 452
 Сакау — 235
 Сакиев Ш. — 453
 Сакиева К. — 454
 Саккулак би — 454
 Сактаб — 184
 Салават Юлаев — 375, 456
 Салазар А. — 351
 Салауаткерей — 519
 Салах ад-Дин — 456
 Салахова Г. — 262
 Салгарин К. — 456, 464
 Салих, пророк — 457
 Салкам Жангир — 246
 Салтыков П.С. — 311
 Салтыков С. — 136
 Салханов Д. — 458
 Салыков К. — 458
 Самади З. — 460
 Саман-худат — 461
 Самарканди — 55
 Самашев З. — 462, 470
 Самгина Д.И. — 462
 Самединова Б. — 204
 Самеке, Шахмухамед — 221, 462
 Самойлин Г.М. — 433
 Самойлович А.Н. — 72, 384, 463
 Самуратбеков А. — 298
 Самышина Н.Н. — 463
 Санаи — 304
 Сангыл би — 464
 Санджар ибн Малик шах — 75, 464, 525, 526

- Сандино А.С. — 146
 Санырык, Саңырык Токты-
 байулы — 467
 Сапа В.А. — 467
 Сапаргали Куанышулы — 119,
 467
 Сапаргалиев Г.С. — 468
 Сапаров М.М. — 468
 Сапожников В. — 433, 468,
 491
 Сара Тастанбеккызы — 164,
 207, 469
 Сарбасов Т.И. — 471
 Саржан Касымов — 435, 472
 Сариев Б. — 380
 Сариев Ш. — 472
 Сарсебеков Е. — 475
 Сарсекеев М. — 113, 346, 433,
 489
 Сарсембинов Ш. — 475
 Сарсенбаев А. — 475
 Сарсенбай О. — 476
 Сарсенбайулы А. — 476
 Сартаев С. — 476
 Сартай Батыр, Сартай Байжан-
 улы — 477
 Сартак, Сартах — 477
 Сары Касаболатулы — 477
 Сары Мырза — 477
 Сарыбаев Б.Ш. — 49, 480
 Сарыбаев Ш.Х. — 480
 Сарыбаев Ш.Ш. — 480
 Сарымалай — 484
 Сарымолдаев К. — 484
 Сасан — 487
 Сасы-Бука, хан Ак-Орды —
 222, 488, 495
 Сат Есенбаев — 488
 Сатаев К.Р. — 488
 Сатай батыр — 214, 386
 Сатбайулы И. — 489
 Сатина Е.А. — 224
 Сатпаев К. — 5,
 120, 121, 269, 380,
 489, 490, 491, 522
 Сатпаева Ш.К. — 490
 Саттарова С.Е. — 491
 Саттарханов Б. — 197, 491
 Сатук Богра-хан — 491
 Сатыбалдиев М.К. — 492
 Сатыбалдин С.С. — 492
 Сатыбалдин А.А. — 492
 Саудабаев К.Б. — 493
 Саулебай — 78
 Сауранбаев Н. — 120, 495, 496
 Сауранбаев Ж.Н. — 496
 Сауранбай Кулманулы — 496
 Саурык Стамбекулы — 496
 Сафа-Гирей — 497, 499
 Сафаргалиев С.М. — 497
 Сахатова Э.Б. — 498
 Сахи Романов — 413, 498
 Сахиб-Гирей — 77, 497, 499
 Сахиев Ж. — 499
 Сахметова М. — 360
 Сахнов В. — 197
 Сац Н.И. — 499
 Саядил — 164
 Саятов М.Х. — 500
 Сванберг И. — 500
 Свиридов Г. — 213
 Свифт Дж. — 377
 Святослав Ольгович — 39
 Северский И.В. — 512
 Северцов Н.А. — 231, 512
 Сегиз сери — 150, 513
 Сегизбаев С. — 513
 Седжвик А. — 267
 Сезанн П. — 108, 353, 513
 Сеиткул Койдагулов — 366
 Сеитов А.Ж. — 514
 Сеитов З. — 514
 Сеитов С. — 514
 Сейдалин Жансултан — 514
 Сейдалин Жанша — 515
 Сейдалин Р.А. — 515
 Сейдалин Т. — 514
 Сейдалы, султан Мл. жуза —
 375, 515
 Сейдахмет (Сейтек, Сейдак) —
 214
 Сейдимбек А.С. — 261, 515
 Сейилханов Р. — 462
 Сейитжан Б. — 516
 Сейитов А. — 299
 Сейсембаев М.А. — 516
 Сейсенбаев Р. — 516
 Сейтбеков Л. — 518
 Сейтек Бекбулатулы, Сейтек —
 47, 102, 518
 Сейтек Оразалыулы — 519
 Сейтешев А. — 519
 Сейткасымов Г.С. — 519
 Сейтметов Р.Н. — 519
 Сейфуллин С. — 52, 53, 58, 65,
 67, 85, 104, 168, 206,
 217, 235, 272, 302, 333,
 356, 358, 374, 408, 419,
 443, 448, 454, 488,
 520, 521, 522
 Сейфуллин С.Ш. — 522
 Сейфульмалик — 523
 Секер — 386
 Селевин В.А. — 524
 Селевк I Никатор — 524
 Селевкиды — 524
 Селезнев А.В. — 385, 525
 Селим I Явуз — 240
 Селим III — 240
 Сельджук — 201, 525
 Сельджукиды — 525
 Сембаев А.И. — 527
 Сембаев Д.Х. — 527
 Сембаев С. — 294
 Сембинов Б.К. — 527
 Семенов Л.Ф. — 100
 Семенов Тянь-Шанский П.П. —
 363, 434, 528
 Семенова П. — 286
 Семизоров В.С. — 528
 Сен-Симон К.А. — 36
 Сераликожа — 235
 Сералин М. — 356, 374
 Сервантес М. — 153, 282, 368
 Сервий Туллий — 411
 Сергазин А. — 406
 Сергебаев Е. — 350
 Сергиев Н. — 313
 Серебрякова Г. — 522, 523
 Серикбаева А. — 107
 Сериков С.Н. — 432
 Сериков Ш. — 197
 Серов В. — 350
 Сибелиус Я. — 420
 Сидоркин Е. — 6, 18,
 350, 397, 413
 Симашко М. — 262
 Симонов К. — 66, 262, 433, 512
 Синахериб (ассир. пра-
 витель) — 149
 Склодовская-Кюри М. — 151,
 343, 383
 Скотт В. — 418, 420
 Скрипко А.А. — 433
 Скрыбин А.Н. — 361
 Сланов Г. — 63, 369

- Смаилов К. — 374
 Смаханулы Ш. — 285
 Сметана Б. — 344
 Смирнов В. — 197
 Смирнов К.Ф. — 474
 Смирнова Н.С. — 195, 246
 Смоллет Т. — 418
 Снегин Д. — 103
 Снейдерс Ф. — 427
 Снелль — 211
 Соболев Л. — 21, 61,
 63, 132, 155, 213,
 346, 412, 433,
 454, 512, 520
 Содди Ф. — 371
 Солженицын А. — 333, 418
 Солк Дж. — 338
 Соловьев В. — 58
 Соловьев С.У. — 134
 Соловьев-Седой В.П. — 210
 Соломарский А.И. — 433
 Сомос А. — 146
 Сорби Г.К. — 313
 Сперанский Н.И. — 463
 Спиноза Б. — 275, 395
 Сталин И. — 27, 67, 321, 354,
 396, 438, 486
 Стальмахович А. — 398
 Станиславский К. — 397
 Стасов В.В. — 407
 Стендаль — 397, 418
 Степанов А.Н. — 433
 Степанов Л.Б. — 386
 Стерн Л. — 418
 Стеффенс Х. — 108
 Столярова Л.Г. — 262
 Стравинский — 134, 227,
 402, 413
 Страленберг Ф. — 234
 Страхов Н.Н. — 275
 Стрепетова П.А. — 407
 Струве В. — 353, 433
 Стругацкий А.Н. — 113
 Стругацкий Б.Н. — 113
 Струнин К.А. — 262
 Субедей — 31, 33, 34
 Субханбердин С. — 488
 Сугир — 28, 83, 102
 Суйинбай — 186,
 246, 496
 Суйиниш-хан — 381
 Суйунчи-Ходжа-хан — 60
 Сулейман I Кануни султан —
 240, 499
 Сулейменов А. — 213
 Сулейменов М.Ф. — 226
 Сулейменов О. — 84, 127, 287,
 498, 520
 Сулимов М.В. — 433
 Сулла Л.К. — 411
 Султан Велед — 430
 Султан Махмуд-хан — 76
 Султан Саид-хан — 15, 16, 76,
 396
 Султанбеков Т. — 113
 Султанганзин У. — 121
 Султанов Т.И. — 50
 Султанов Ф. — 78
 Сулук каган — 42
 Суранчиев К. — 129
 Сураншиев Ж. — 286
 Сураншы батыр — 496
 Суриков В. — 397
 Суфи-оглан — 54
 Сухово-Кобылин А.В. — 415
 Сушкин В.Н. — 231
 Сы Шеху-хан — 150
 Сыдиыкулы К. — 35
 Сыдыков А. — 294
 Сыдыков Ж. — 350
 Сызганов А. — 119
 Сыздык султан — 462
 Сыздыков Ж. — 435
 Сыма Цянь — 17
 Сырым Датов — 35, 162, 318
 Сырымбет — 246
 Сычев Б. — 380
 Тагор Р. — 213
 Тажибаев А. — 52, 53, 63, 85,
 165, 203, 213, 262, 356, 379,
 412, 435, 436, 454, 522
 Тажибаев С. — 262
 Тажибаев Т. — 294
 Тажибаева Р. — 262
 Тажиева Р. — 525
 Тазбала — 78
 Тайбеков Е. — 358
 Тайбуга — 364
 Тайбугда Едигер — 59
 Тайдулу бегим — 111
 Тайкенов К. — 262
 Тамара, царица — 435
 Танеев С.И. — 395
 Тансыкбаев Н. — 294
 Тапенов Е. — 261, 262
 Тарази А. — 520
 Таразы — 468
 Таргаков А. — 262
 Тарквиний Гордый — 411
 Тарквиний Приск — 411
 Тасмагамбетов И. — 358
 Таспаева А. — 262
 Татикара — 477
 Татим — 119
 Татищев В.Н. — 224, 439
 Таттимбет — 28, 53, 83,
 102, 380
 Тауеккель-хан — 214, 307,
 308, 495
 Тауке-хан — 136, 195,
 311, 463, 477
 Тахмаспа II (иран. шах) — 91
 Ташенов Ж. — 358
 Твардовский А. — 356
 Твен М. — 397
 Тебегенов Т. — 174
 Тевкелев А.И. — 13,
 366, 463, 477
 Тезекбай — 235
 Тейяр де Шарден П. — 156
 Текеш, Хорезмшах — 526
 Теккерей У. — 418
 Телгозиев А. — 313
 Телезио Б. — 108
 Тельжанов К. — 350, 397
 Темирбекова А. — 49
 Темкин Л.А. — 433
 Тенар Л.Ж. — 299
 Тенибек — 43
 Теннант С — 241
 Тентек торе — 200
 Теодорих — 244
 Теофраст — 302
 Терещенко А.В. — 470
 Терещенко С. — 358
 Терив А. — 349
 Теркен-хатун — 33
 Тизенгаузен В.Г. — 50
 Тилемис — 246
 Тилеужанов М. — 35
 Тимур, эмир — 15, 144, 248,
 381, 461, 470
 Тито Д. — 61
 Тихов Г. — 120
 Тициан — 350

- Ткачев А.А. — 171
Тлендиев Н. — 24, 78, 233,
249, 385, 386, 437
Тлепбергенов Ж. — 447, 452
Тлеубаев Л. — 165
Тобо-каган — 46
Товстоногов Г.А. — 433
Тогобецкий Ю. — 380
Тогрул-бек — 525, 526
Тогызаков К. — 379
Тогысбаев Т. — 108
Тойбаев А. — 512
Тока — 102
Токаев К. — 358
Токай торе — 200
Токарев М.М. — 433
Токвиль А. — 382
Токмагамбетов А. — 51, 58,
165, 272, 285, 522
Токмак — 216
Токомбаев А. — 230
Токпанов А. — 213, 488, 520
Токтамыш — 40, 364, 470
Токты — 154
Толанд Дж. — 370
Толе би — 195, 214, 215,
221, 246, 386
Толебуга-хан — 154
Толегенов Ш. — 262
Толеубайулы — 35
Толоконников В.А. — 433
Толстов С.П. — 235, 272, 455
Толстой А.Н. — 113, 433, 499
Толстой Л.Н. — 24, 163, 202,
230, 262, 293, 397, 407, 418
Толыбаев Б. — 468
Толыбай — 195
Томберг В. — 114
Томбо К. — 332
Тон Жабгу-каган, Кюйли Сыби-
каган — 42
Тоньюкук — 184
Торайгыров С. — 52, 287, 356,
368, 419, 472, 489
Торобай — 164
Торекулов К. — 7
Торекулов Н. — 174
Тороцкий Н.С. — 432
Тохтаров Т. — 167, 402
Траверс М. — 134
Тренев К. — 432, 436
Тройнина М. — 512
Тропаревский С.К. — 148
Трофимова Н.И. — 433
Троян — 89
Трумэн Г. — 354
Туглук-Тимур — 15, 16
Тука-Тимур — 43, 307
Тулебаев М. — 61, 62, 132, 164,
210, 239, 413, 419, 528
Тулегенова Б. — 207, 463
Тулешев С. — 286
Тулл Гостилий — 411
Тулуз-Лотрек А. де — 353
Тулуй — 32, 33, 56
Тунда Н. — 198
Турганбаев К. — 246
Тургенев И.С. — 333
Турин В. — 114
Турлыбайулы Ж. — 386
Турманжанов О. — 435
Тусипбеков С. — 406
Тусупбек — 79
Туткыбаева Г. — 170
Туякаев К. — 449
Туякбаев Ж. — 437
Туякбай Ж. — 284
Тынышпаев М. — 217, 408
Тыныштыгулова С. — 204
Тыныштык — 57
Тюрин Д. — 380
Тютчев Ф.И. — 420
Уайс-хан — 16
Уакас — 221
Уали Мухаммад ибн Маулана
Хашим — 392
Уалиев Ы. — 484
Уалиханов Ш. — 49, 52, 101,
127, 165, 200, 205, 217, 235,
252, 254, 294, 350, 353, 370,
374, 377, 397, 434, 435, 477,
489, 528
Уанбаев М. — 398
Уатт Дж. — 285
Убайдуллах Ахрар — 96
Убейд Закани — 305
Угедей — 31, 32, 33, 56, 95
Узаков Б. — 261
Узбек-хан — 43, 440, 470, 488
Укили Ыбырай, Ыбырай Сан-
дыбайулы — 53, 102, 394, 522
Улаф V — 157
Улугбек — 144, 381, 461
Умбетали — 164
Умбетей — 477
Умирзаков Е. — 103
Уолт Дисней — 55
Уотсон Дж. — 25
Уразбаев В. — 286
Урус-хан — 16, 43
Успанов У.У. — 355
Успанова А. — 107
Успенский Г.И. — 171
Уфимцев В. — 153
Ухоботов Л.Л. — 391
Ушинский К.Д. — 293
Ушкempiров Ж. — 197
Ушурти-хунтайджи — 216
Уэллс Г. — 112
Уябаев Д. — 262
Фадл-ибн-Сахль — 248
Фаиз А. — 92
Файзи Ж. — 176
Фалес — 109
Фанон Ф. — 143
Фарман Дж. — 188
Фаррохи Йезди — 305
Фатых-Гирей — 497
Фахруддин ибн Пусайн ал-Уайз
ал-Кашифи, Сафи — 396
Федор Иванович — 214, 440
Федор Кошка — 419
Федор Романов, Филарет — 419
Федоров-Давыдов Г.А. — 470
Федченко А.П. — 433
Фейербах А. — 134
Феодора — 368
Ферми Э. — 129
Ферн Дж. — 109
Фесенков В. — 120
Фетисов Я. — 165
Физули Мухаммед — 95
Филд Дж. — 155
Филдинг Г. — 418
Филимонов А. — 398
Филомафитский А.М. — 291
Финогенова В.И. — 463
Фирдоуси — 56, 186, 304, 435,
491
Фитингроф — 247
Фишер И.Э. — 217
Флёров Г. — 149, 151
Флобер Г. — 397, 418
Фолкнер У. — 397, 418
Фома Аквинский — 135
Фомин И.А. — 134
Форель Ф. — 188

- Франклин Б. — 370
 Франц II — 503
 Франц Фердинанд — 297
 Фрелих Ф. — 315
 Френель О. — 211
 Фриш М. — 412
 Фурманов Д.А. — 432
 Фурье Ш. — 36
- Хадиджа бинт Хувайлид — 74
 Хайдар, эмир — 8
 Хайдаров А.А. — 56
 Хайкрафт Д. — 390
 Хакимжанова М. — 59, 207
 Хакк-Назар — 54
 Хаксли О. — 113
 Халима Отегалиева — 64
 Халиолла Оскенбаев — 206
 Халифа Алтай — 500
 Хальс Ф. — 350
 Хамзабаев Ж. — 406
 Хамзин Х. — 262
 Хамзина К. — 262
 Хамиди Л. — 61, 77, 210, 239
 Хангельды — 214, 386
 Ханзаде — 426
 Хан-Малик — 43
 Хань Лю Бань — 17
 Харальд I Хорфагер — 157
 Харальд V — 157
 Харитат I — 89
 Харитат III — 89
 Харитат IV — 89
 Харламова В.Б. — 432
 Харун — 59
 Хасан-бек Румлу — 306
 Хасангалиев Е. — 385
 Хасанова Ф. — 107
 Хасен Оралтай — 500
 Хасенов М. — 488
 Хатчет Ч. — 149
 Хафиз — 304
 Хафиз Таныш — 306, 307, 308
 Хафизи — 56
 Хафиз-и Аbru — 392
 Хачатурян А. — 239, 386
 Хвостиков Ю. — 512
 Хемингуэй Э. — 153, 333
 Хильдебранд А. фон — 134
 Хиндемит П. — 134
 Хлобоцин Р.Д. — 407
 Хлопуша (Соколов А.) — 375
 Хлудов Н.Г. — 294, 413
- Ходжа Ахмет Яссауи — 8, 76, 96, 97, 396
 Ходжа Ахрар — 396
 Ходжа Са`д — 392
 Ходжиков К. — 397, 413
 Ходжиков Х. — 397
 Хокинс Дж. — 48, 316
 Хольц А. — 107
 Хондемир — 392
 Хорезми — 72
 Хосров — 56
 Хосров I Ануширван — 487
 Хосров II — 487
 Храпатый А. — 197
 Хренников Т. — 132, 436
 Хрущев Н.С. — 27
 Хубилай — 31, 32, 33, 56, 295
 Худайар-хан — 26
 Худуд ал-Алам — 108
 Хулагу — 31, 32, 56
 Хумаюн (правитель Великих Моголов) — 76
 Хусаинов Ш. — 21, 63, 213, 429, 433, 491
 Хусанов З.У. — 286
 Хусейн Байкара — 10, 392
 Хусейн Ваиз Кашифи — 305
 Хызр-ходжа-хан — 16
 Хызыр-хан (Шибанид) — 111
 Хьюиш Э. — 376
- Цай О. — 401
 Цахариас П. — 132
 Цезий Б. — 5
 Цивчинский Н. — 18
 Циммерман И.Э. — 322
 Циолковский К.Э. — 216
 Цицерон — 272, 414
 Цурцумия Г. — 197
- Чаадаев П.Я. — 147
 Чагатай — 15, 32, 33, 34, 56
 Чагры-бек — 526
 Чайковский П. — 62, 132, 155, 170, 227, 344, 386, 436, 463, 528
 Чапек К. — 113, 415
 Чарномский Э.Г. — 433
 Чаушеску Н. — 431
 Чедвик Дж. — 129
 Чемберлен Н. — 88
 Чемберлен Х. — 390
 Черевиченко Я.Т. — 41
- Черкасов П.А. — 178
 Черни — 349
 Черников С. — 134, 483
 Черчилль У. — 354
 Чехов А. — 170, 230, 262, 397
 Чика-Зарубин И.Н. — 375
 Чимтай — 43, 222
 Чингиз-хан — 15, 31, 32, 33, 34, 43, 50, 56, 72, 75, 76, 80, 95, 189, 222, 248, 392, 464
 Чистяков И.Г. — 262
 Чокин Ш. — 121
 Чосер Дж. — 153
 Чугунов В. — 56
 Чулков Д. — 519
 Чулошников А.П. — 217
- Шабельский С. — 78
 Шади — 306
 Шайкина Ж. — 262
 Шаймерденов С. — 213
 Шайхиев А. — 462
 Шайхислам Ж. — 174
 Шайх-хайдар-хан — 307
 Шакарим Кудайбердыулы — 80, 95, 287, 356, 379, 464, 517, 522
 Шакир — 162
 Шакиров А. — 262
 Шакиров Д. — 361
 Шал Кулекеулы, Шал акын — 235, 294
 Шалаев В. — 512
 Шалкаров Х. — 262
 Шалкииз — 294
 Шамалган — 111
 Шами — 55
 Шамиль, шейх — 147
 Шамс ад-Дин Ильгутмиш — 447
 Шамсаддин Мухаммад Табризи — 429
 Шамшат — 162
 Шангараев А. — 462
 Шангытбаев К. — 85, 201, 213, 379, 427, 520
 Шанимов Б. — 262
 Шанин Ж. — 103, 104, 380
 Шапиро А.Б. — 376
 Шапур I — 487
 Шапур II — 487
 Шараф ад-Дин Али Йезди — 392

- Шаргородский Л. — 78, 82
 Шарипов А. — 286
 Шарипов Г. — 522
 Шарипов Н. — 77
 Шарипова Н. — 463
 Шарнин Г. — 512
 Шарудо В.И. — 286
 Шатров М.Ф. — 346, 433, 528
 Шафир С. — 437
 Шах Али — 499
 Шах Махмуд ибн Мирза Фазил
 Чорас — 306
 Шах-Али-хан — 77
 Шаханов М. — 287
 Шахаров А. — 462
 Шахмалик — 185
 Шах-Мурат, эмир — 8
 Шахрух, Тимурид — 50
 Шахрух-би — 26
 Шахт Я. — 174
 Шашкин З. — 203
 Шашубай Кошкарбайулы —
 380, 457
 Шаяхметов А. — 516
 Шварцкопф А. — 132
 Шварцкопф Д. — 132
 Швейнфурт Г. — 316
 Шевцова В.А. — 407
 Шевченко Т.Г. — 24,
 147, 165
 Шегаль Г.М. — 498
 Шееле К. — 25
 Шейх-Шайдар — 60
 Шекли Р. — 113
 Шекспир У. — 66, 155, 204,
 262, 488, 499, 512
 Шеллинг Ф.В. — 108
 Шернияз — 272, 472
 Шерхан Муртаза — 374, 439,
 520
 Шефтсбери А.Э. — 370
 Шибан-хан — 76, 307
 Шигаев М. — 375
 Шигай-хан — 307
 Шиллер Ф. — 58, 262, 436, 454
 Шипин О. — 103
 Ширази — 56
 Широ Андо — 50
 Шихаб ад-Дин Абдоллах Фаз-
 лаллах Йазди — 306
 Шишигина О. — 197
 Шияновский П.И. — 262
 Школьник В. — 121
 Шлямин В.О. — 433
 Шмеер К. — 132
 Шмидт И. — 95
 Шмидт Э. — 132
 Шнитке — 402
 Шнитников В.Н. — 231
 Шоже — 235
 Шокальский Ю.М. — 434
 Шолохов М. — 66, 172,
 394, 418
 Шолпан Кутпанбеткызы — 111
 Шолпан, акын — 57
 Шопен Ф. — 155, 349, 361,
 386, 420
 Шораяк Омар — 207
 Шорманов М. — 205
 Шортанбай — 235
 Шостакович Д. — 217
 Шпеер А. — 174
 Штейман Г. — 251
 Штейн А. — 66
 Штейн Я.С. — 433
 Штилле Х. — 231
 Штраус И. — 210, 344
 Шуберт Г. — 108
 Шуберт Ф. — 420
 Шукитай — 164
 Шульц С.С. — 135
 Шуман Р. — 49, 263
 Шухов И. — 512
 Шэн Шицай — 242
 Щепкин М. — 397
 Щерба Л.В. — 376
 Щербак А.М. — 72, 184
 Щербина Ф.А. — 195, 489
 Ыбраев Б. — 386
 Ыкылас — 47, 79, 83, 102, 174
 Ырысты — 207
 Ышбар Толис шад — 206
 Эверсманн Э.А. — 231
 Эдельман Л.Я. — 480
 Эйблсон Ф.Х. — 136
 Эйнштейн А. — 211, 247
 Эйхгорн А. — 49
 Эккель Й. — 161
 Элиава Ш.З. — 241
 Эло А. — 402
 Эминеску М. — 472
 Эммонс Э. — 371
 Энгельс Ф. — 340
 Энглер К. — 138
 Эрве Ф. — 176
 Эрманарих — 244
 Эрхемберт — 255
 Эскироль Ж. — 373
 Эттли К. — 354
 Ювенал — 272
 Югнаки А. — 293
 Южаков И.А. — 433
 Юлий II — 393
 Юлий Цезарь — 160, 411
 Юмашев Ш. — 198
 Юмашева Н. — 385, 463
 Юнг Т. — 211
 Юнкер В.В. — 316
 Юрий Долгоруков — 39
 Юссо А.Д. — 429
 Юстиан I — 368
 Юшков С. — 120
 Ядринцев Н.М. — 234
 Якоби Ф.Г. — 143
 Якобсон А. — 172
 Якубовский А.Ю. — 32
 Якупбек — 26
 Якут — 248
 Ямагива К. — 208
 Ямашев Х. — 215
 Ямгурчи — 60
 Ян Саух-хан — 150
 Янушкевич А. — 235, 345
 Яншин Г.А. — 455
 Ярослав Мудрый — 316
 Ярошенко Л.М. — 433
 Яруллин Ф.З. — 386

НАУЧНЫЕ КОНСУЛЬТАНТЫ

ИСТОРИЯ КАЗАХСТАНА

Кумеков Б., доктор исторических наук, академик НАН РК — председатель;

Алдажуманов К., кандидат исторических наук, доцент;

Атабаев К., доктор исторических наук, профессор;

Кинаятаулы З., доктор исторических наук, профессор;

Нурпеис К., доктор исторических наук, профессор, академик НАН РК;

Омарбеков Т., доктор исторических наук, профессор;

Отениязов С., кандидат исторических наук, доцент;

ОБЩАЯ ИСТОРИЯ И МЕЖДУНАРОДНЫЕ ОТНОШЕНИЯ

Кожухметов К., доктор исторических наук, профессор — председатель;

Алдабек Н., доктор исторических наук;

Машимбаев С., доктор исторических наук;

Мухаметханулы Н., доктор исторических наук;

Тортаев С., кандидат педагогических наук, доцент;

Шопеков А., кандидат исторических наук, профессор.

ВОЕННОЕ ДЕЛО

Серикбаев К., кандидат военных дел, профессор, полковник — председатель;

Аманжолов К., доктор исторических наук, профессор, полковник;

Ахметжан К., кандидат исторических наук;

Белан П., доктор исторических наук;

Кошимбаев С., полковник;

Тогисов А., генерал-майор.

ЭТНОЛОГИЯ И АНТРОПОЛОГИЯ

Смагулов О., доктор исторических наук, академик НАН РК председатель;

Калыш А., кандидат исторических наук, доцент;

Катран Д., кандидат исторических наук, доцент;

Токтабаев А., кандидат исторических наук;

Толеубаев А., доктор исторических наук, профессор;

Шокпарулы Д., этнограф.

АРХЕОЛОГИЯ

Таймагамбетов Ж., доктор исторических наук — председатель;

Алдабергенов Н., археолог;

Байгонаков Д., кандидат исторических наук;

Бейсенов А., кандидат исторических наук;

Жолдасбаев С., доктор исторических наук, профессор;

Курманкулов Ж., кандидат исторических наук;

Самашев З., кандидат исторических наук;

Талеев Д., кандидат исторических наук, доцент.

ФИЛОСОФИЯ И СОЦИОЛОГИЯ

Габитов Т., доктор философских наук, профессор — председатель;

Биекенов К., доктор социологических наук, профессор;

Исмагамбетова З. — доктор философских наук, профессор;

Нурмуратов С., доктор философских наук;

Сабит М., доктор философских наук, профессор;

Сагикызы А., кандидат философских наук.

РЕЛИГИОВЕДЕНИЕ

Кенжетай Д., кандидат философских наук;

Кыдырали Д., кандидат исторических наук;

Махат А., религиовед.

ПРАВОВЕДЕНИЕ

Халиков К., доктор юридических наук, профессор — председатель;

Агыбаев А., доктор юридических наук, профессор;

Кенжалиев З., доктор юридических наук, профессор;

Сарсенбаев М., доктор юридических наук, профессор;

Сабитова А., кандидат юридических наук;

Узбекулы С., доктор юридических наук, профессор.

ПОЛИТОЛОГИЯ

Борбасов С., доктор политологических наук, профессор — председатель;

Иватова Л., доктор политологических наук;

Гали А., доктор исторических наук, профессор;

Жамбылов Д., доктор политологических наук, профессор;

Телебаев Г., доктор философских наук, профессор.

ЭКОНОМИКА

Окаев К., доктор экономических наук, профессор — председатель;

Аханов С., кандидат экономических наук;

Ихданов Ж., доктор экономических наук, профессор;

Кажымурат К., доктор экономических наук, профессор;

Райханов Н., кандидат экономических наук;

Саменов Ш., кандидат экономических наук, доцент;

Шеденов О., доктор экономических наук, профессор.

ПЕДАГОГИКА

Момынбаев Б., доктор педагогических наук, профессор — председатель;

Мендыаякова К., кандидат педагогических наук, доцент;

Иманбекова Б., кандидат педагогических наук;

Калиев С., доктор педагогических наук, профессор;

Кожухметова К., доктор педагогических наук, профессор;

Узакбаева С., доктор педагогических наук.

ПСИХОЛОГИЯ

Жарыкбаев К., доктор педагогических наук, профессор — председатель;

Жакыпов С., кандидат психологических наук, профессор;

Шерьязданова Х., доктор педагогических наук, профессор.

ДЕМОГРАФИЯ

Татимов М., доктор политических наук, профессор — председатель;

Елемесова А., кандидат экономических наук, доцент.

Мусабеков Е., демограф.

ИЗДАТЕЛЬСКОЕ ДЕЛО

Омашев Н., доктор филологических наук, профессор — председатель;

Козыбаев С., доктор исторических наук, профессор;

АРХИТЕКТУРА И ИЗОБРАЗИТЕЛЬНОЕ ИСКУССТВО

Валиханов Ш., заслуженный архитектор Казахстана — председатель;

Монтахаев К., народный архитектор;

Наурызбаев Х., народный художник, профессор;

Телжанов К., народный художник;

Толебиев А., кандидат искусствоведческих наук, профессор.

МУЗЫКА, БАЛЕТ, ЭСТРАДА

Рахмадиев Е., народный артист, профессор — председатель;

Жуманиязов Б., народный артист;

Каракулов Б., доктор искусствоведческих наук, профессор;

Коныратбаев Т., доктор филологических наук, профессор;

Коспаков З., кандидат искусствоведческих наук;

Момбек А., кандидат педагогических наук, доцент.

ТЕАТР, КИНО, ЦИРК

Кундакбаев Б., доктор искусствоведческих наук, профессор — председатель;

Ашимов А., народный артист, профессор;

Жаманкулов Т., актер, режиссер, заслуженный артист Казахстана;

Мамбетов А., народный артист, профессор;
Ногербек Б., кандидат искусствоведческих наук;
Сыгаев А., искусствовед, профессор;
Теменов Т., кинорежиссер, кинодраматург, народный артист Казахстана

ЛИТЕРАТУРОВЕДЕНИЕ

Кирабаев С., доктор филологических наук, академик НАН РК — председатель;
Адаева Е., кандидат филологических наук;
Бердибаев Р., доктор филологических наук, академик НАН РК;
Бадиков В., доктор филологических наук, профессор;
Жумагулов С., кандидат филологических наук;
Исмакова А., доктор филологических наук, профессор;
Какишев Т., доктор филологических наук, профессор;
Савельева В., доктор филологических наук, профессор;
Шаханов Б., писатель.

ЯЗЫКОЗНАНИЕ

Сарыбаев Ш., доктор филологических наук, академик НАН РК — председатель;
Амирова Ж., кандидат филологических наук, доцент;
Курышжанов А., доктор филологических наук, профессор;
Сабитова З., доктор филологических наук, профессор;
Сулейменова Э., доктор филологических наук, профессор;
Уалиулы Н., кандидат филологических наук;
Фазылжанова А., кандидат филологических наук.

МАТЕМАТИКА

Блиев Н., доктор физико-математических наук, профессор, академик НАН РК — председатель;
Байсалов Е., кандидат физико-математических наук;
Билялов Ш., кандидат физико-математических наук, доктор филологических наук;
Жанбырбаев Ж., кандидат физико-математических наук, профессор;
Казангапов А., доктор технических наук, профессор;
Касымов К., доктор физико-математических наук, академик НАН РК;
Макышов К., кандидат физико-математических наук;
Тунгатаров А., доктор физико-математических наук, профессор.

АСТРОНОМИЯ

Омаров Т., доктор физико-математических наук, профессор, академик НАН РК — председатель;

Загайнова В., кандидат педагогических наук;

Ибрагимов К., доктор физико-математических наук, профессор;
Ташенов Б., профессор, академик НАН РК;
Чечин Л. — доктор физико-математических наук, профессор.

ФИЗИКА

Баймбетов Ф., доктор физико-математических наук, академик НАН РК — председатель;
Аккошкаров Е., кандидат педагогических наук, доцент;
Абдильдин М., доктор физико-математических наук, академик НАН РК;
Бактыбаев К., доктор физико-математических наук, профессор;
Кожамкулов Т., доктор физико-математических наук, профессор;
Тейфель В. — доктор физико-математических наук, профессор.

ХИМИЯ

Пралиев К., доктор химических наук, академик НАН РК — председатель;
Бекишев Н., кандидат химических наук, доцент;
Ержанов К., доктор химических наук, профессор;
Жусипбеков О., доктор технических наук, профессор;
Коканбаев А., кандидат химических наук, доцент.

ГЕОГРАФИЯ

Достай Ж., доктор географических наук, профессор — председатель;
Абдрахманов С., географ;
Бирмагамбетов А., кандидат географических наук, профессор;
Жапбасбаев М., кандидат географических наук, профессор;
Мазбаев О., кандидат географических наук, доцент;
Темирбеков А., кандидат географических наук, доцент.

ГЕОЛОГИЯ И ГОРНО-МЕТАЛЛУРГИЧЕСКОЕ ДЕЛО

Сыдыков Ж., доктор геолого-минералогических наук, академик НАН РК — председатель;
Байбатша А., доктор геолого-минералогических наук, профессор;
Бекботаев А., кандидат геолого-минералогических наук, профессор;
Бектибаев А., доктор технических наук, профессор;
Жаутиков Т., доктор геолого-минералогических наук, профессор;
Сейитов Н., доктор геолого-минералогических наук, профессор.

БИОЛОГИЯ И ЭКОЛОГИЯ

Бекенов А., доктор биологических наук, профессор — председатель;
Абиев С., доктор биологических наук, профессор;

Аралбаев Н., доктор биологических наук, профессор;
Берсимбаев Р., доктор биологических наук, академик НАН РК;
Даутбаева К., кандидат биологических наук, профессор;
Исаева А., доктор биологических наук;
Несипбаев Т., доктор биологических наук, профессор;
Сатимбекулы Р., кандидат биологических наук, профессор;
Шоканов Н., доктор сельскохозяйственных наук, профессор.

СЕЛЬСКОЕ ХОЗЯЙСТВО

Абугалиев И., доктор сельскохозяйственных наук, академик НАН РК — председатель;
Аяпов К., кандидат сельскохозяйственных наук, профессор;
Исмухамбетов Ж., доктор сельскохозяйственных наук, академик НАН РК;
Жамалбеков Е., доктор сельскохозяйственных наук, профессор;
Койшыбаев М., доктор сельскохозяйственных наук, профессор;
Кенжебаев Т., кандидат сельскохозяйственных наук, доцент.

МЕДИЦИНА

Алдашев А., доктор медицинских наук, профессор — председатель;
Абылаев Ж., доктор медицинских наук, профессор;
Жангабылов А., доктор медицинских наук, профессор;
Камалиев М., доктор медицинских наук, профессор;
Мамбеталин Е., доктор медицинских наук, профессор;
Нурмаков А., доктор медицинских наук, профессор.

СПОРТ И ТУРИЗМ

Закирьянов К., доктор педагогических наук, профессор — председатель;
Абдыкадырова Д., кандидат педагогических наук, доцент;
Буркашев А., доктор медицинских наук, профессор;
Кулназаров А., кандидат педагогических наук;
Алшынбеков С., специалист по туризму.

ТЕХНИКА

Алшынбаев М., доктор технических наук, академик НАН РК — председатель;
Ашимов А., доктор технических наук, академик НАН РК;
Телтаев Б., доктор технических наук, профессор;
Коныспаев К., кандидат технических наук, доцент;
Шокаев М., кандидат технических наук;
Шотан Ж., кандидат технических наук.

ЦЕНТР ИЗДАНИЙ НА РУССКОМ ЯЗЫКЕ

Руководитель, заведующая редакцией,
кандидат географических наук Т.К. ШАКЕНОВА

Редакция социальных и гуманитарных наук
Г.ТОКСАНБАЙ, Р.ТЛЕУБЕРГЕНОВА

Редакция естественных и технических наук
Г.ТАБЫЛДИЕВА, Н.СЕЙТБЕКОВА,
Т.КОЧИНА, Д.КЫДЫРБАЕВА

Отдел переводов

М.АБИШЕВА, кандидат географических наук Р.БЕКСЕИТОВА,
А.РАХИМЖАНОВА, Ж.МАҚАШЕВА, К.ТОРЛАНБАЕВА

Редакция научного и литературного контроля
доктор филологических наук, профессор В.В. САВЕЛЬЕВА
кандидат исторических наук Н.А. АТЫГАЕВ
Корректор С.Н. ЮРОВА
Координатор М.ЕРМУХАНБЕТОВ

КОМПЬЮТЕРНЫЙ ЦЕНТР

Руководитель — Г.УТЕНОВА

А.МОЖНЫЙ — дизайнер

Д.БАЛАУБЕКОВА — специалист 1-й категории (верстка)

Д.ОМАРГАЛИЕВА — ведущий специалист (тех. редактор)

ЦЕНТР МАРКЕТИНГА

Б.ЖАМАНКУЛОВ — вице-президент

Е.ЖАКСЫЛЫКОВ — управляющий делами

К.АТЕЙБЕКОВА — менеджер

А.КАСАБЕКОВА — инспектор отдела кадров

БУХГАЛТЕРИЯ

Г.КАЛЫКБЕРГЕНОВА — главный бухгалтер

Р.БАЙМУХАНБЕТОВА — бухгалтер-кассир

**Выражаем благодарность всем авторам,
которые приняли участие в подготовке 4 тома энциклопедии “Казахстан”.
Именной указатель авторов будет опубликован
в заключительном томе издания.**

Физические и административные карты областей Республики Казахстан составлены
Б.КОЖАХМЕТОВЫМ

Использованы материалы
Центрального государственного архива кинофотодокументов и звукозаписей;
изданий и фотоальбомов:

- Алматы. Южная столица, А., 2001;
Алматы. Портрет города, А., 2004;
Ажигали С., Архитектура кочевников. Феномен истории и культуры Евразии. А., 2002;
Весь Алматы, А., 2000;
Все столицы мира, М., 2004;
Биографический энциклопедический словарь, М., 2000;
Военная энциклопедия Казахстана, А., 2005;
Горная энциклопедия: в 5 томах, М., 1985—1991;
Государственная книга. Казахстан: 14 лет независимости, А., 2005;
Государственный музей искусств, А., 1981;
Географический энциклопедический словарь, М., 2003;
Декоративное искусство Казахстана, А., 2003;
Животный мир Казахстана, 2003;
Ислам. Энциклопедия, М., 1991;
История казахской музыки: в 2 томах, А., 2000;
Кино Казахстана. Справочник, А., 2000;
Краткая энциклопедия Казахской ССР: в 4 томах, А., 1985—1995;
Қазақстан мұнай энциклопедиясы, Астана—Лондон, 1995;
Красная книга Казахстана, А., 1981—1996;
Кто есть кто в Республике Казахстан, А., 2002;
Кто есть кто в казахстанской науке, А., 1999;
Краткая российская энциклопедия: в 3 томах, М., 2003;
Түркістан. Международная энциклопедия, А., 2000;
Новый иллюстрированный энциклопедический словарь, М., 2003;
Новый политехнический словарь, М., 2003;
Растительный мир Казахстана, А., 2004;
Республика Казахстан. Хроника 10 лет, А., 2002;
Развитие инженерного дела в Казахстане, А., 2001;
Свод памятников истории и культуры Казахстана. Южно-Казахстанская область, А., 1994;
Свод памятников и культуры Казахстана. Жамбылская область, А., 2002;
Северо-Казахстанская область. Энциклопедия, А., 2004;
Словарь философских терминов, М., 2004;
Современный экономический словарь, М., 2005;
Тараз. Энциклопедия, А., 2003;
Хроника человечества, М., 1996.

Подписано в печать 10.12.2006. Формат 70×108 ¹/₁₆. Гарнитура “ММ Ylgili”.
Печать офсетная. Усл. п. л. 49. Уч. изд. л. 75. Тираж 3000. Заказ № 3771.

Министерство культуры и информации Республики Казахстан
ТОО “Қазақ энциклопедиясы”, 050035, г. Алматы, 8-микрорайон, дом 19А.
Отпечатано с файлов, предоставленных заказчиком на Полиграфкомбинате
ТОО “Корпорации Атамұра”, 050002, г. Алматы, ул. Макатаева, 41.

ISBN 9965-9908-6-7



9 789965 990861